

APRESENTAÇÃO

A elaboração deste catálogo tem por objetivo informar e atualizar nossos clientes em relação às peças e jogos de reparo por nós produzidos ou comercializados.

Todos os itens que o compõe não são originais, porém são intercambiáveis com os mesmos. A intenção de utilizarmos nomes e números de peças originais neste catálogo, é auxiliar nossos clientes a identificar os números Farj correspondentes.

As ilustrações contidas neste catálogo podem não representar exatamente o produto descrito, servindo meramente como orientação visual.

Esperamos que você possa, ao abrí-lo, encontrar um importante instrumento de trabalho no dia-a-dia de seus negócios.

PRESENTACION

La elaboracion de este catálogo tiene por objetivo informar y actualizar a nuestros clientes en relacion a las piezas y juegos de reparacion por nosotros producidas y comercializadas.

Todos los items que lo componen no son originales, sin embargo son intercambiables con los mismos. La intencion de utilizar nombres y números de piezas originales en este catálogo, es ayudar a nuestros clientes a identificar los números Farj correspondientes.

Las ilustraciones contenidas en este catálogo pueden no representar exactamente el producto descrito, sirviendo meramente como orientacion visual.

Esperamos que usted pueda encontrar un importante instrumento de trabajo en el dia a dia de sus negocios.



PRESENTATION

Inform our customers is the purpose of this catalogue.

We always get new products so this is the principal way to have atualization.

Items in this catalogue are not original, but are interchangeable with them. The only purpose of the original part numbers, as shown on the catalogue is to help our customers in finding our corresponding part number.

The illustrations presented here may not exactly represent the product mentioned. In this case, the illustrations will serve only for visual orientation.

We hope you can get a job instrument to help you in your business.



A EMPRESA

Fundada há 32 anos, a Freios Farj iniciou suas atividades como prestadora de serviços de recondicionamento de sistemas de freio a ar para veículos pesados.

Com o passar dos anos, verificando as dificuldades do mercado no fornecimento de peças com qualidade a preços competitivos, a Freios Farj investiu no desenvolvimento de novos produtos e na modernização de seus equipamentos, na qualificação de seus profissionais e no controle de qualidade de seus produtos.

A política de melhoria constante nos últimos anos mudou significativamente a estrutura de nossa empresa.

A notável evolução com a criação do laboratório de metrologia, centro de treinamento, aliada a constante modernização da empresa através da aquisição de novos equipamentos como a máquina de medição tridimensional e centros de usinagem, nos permite assegurar qualidade e confiabilidade aos produtos e conquistar novos clientes, tais como empresas de transporte reconhecidas pelo alto grau de manutenção de sua frota, além de exportar para mais de 20 países.

Como resultado dessa filosofia de trabalho, a Freios Farj sente-se honrada em ter seu sistema da qualidade certificado na norma de gestão ISO 9001 pela BRTÜV desde 1999.

Esse reconhecimento público, motivo de orgulho para nós, também é a renovação do nosso compromisso de melhorar sempre.

O nosso maior objetivo é poder atender nossos clientes no menor espaço de tempo possível, buscando sempre satisfazê-lo na velocidade de suas necessidades.

Freios Farj, mais de 30 anos consolidando trabalho e qualidade.



LA EMPRESA

Hace 32 años, Freios Farj Indústria e Comércio Ltda., inicio sus actividades como prestadora de servicios en el ramo de reacondicionamiento de sistemas de freno a aire.

Con el pasar de los años, verificando las dificultades del mercado en la fabricacion de piezas con la calidad y precios competitivos, Freios Farj invirtio fuertemente en la modernizacion de sus equipos, en la calificacion de sus profesionales y en el control de calidad de sus productos.

La política de mejora constante en los últimos años, cambio significativamente la estructura de nuestra empresa.

La notable evolucion con la creacion del laboratorio de medicion, centro de entrenamiento, aliada a la constante modernizacion de la empresa através de la adquisicion de nuevos equipos, como la máquina de medicion tridimensional y centros de maquinados, nos permite asegurar calidad y confiabilidad a los productos y conquistar nuevos clientes, tales como empresas de transporte reconocidas por el alto grado de mantenimiento de su flota.

La informatizacion con el sistema de integracion entre todos los sectores, facilita y agiliza el recibimiento de materiales, controles de produccion, atencion de pedidos y despachos.

Como resultado de esa filosofia de trabajo, Freios Farj se siente honrada en tener su sistema de calidad certificado en la norma de gestion ISO 9001 por la BRTÜV desde 1999.

Ese reconocimiento público, motivo de orgullo para nosotros, tambien es la renovacion de nuestro compromiso de mejorar siempre.

Nuestro mayor objetivo, es poder atender nuestros clientes en el menor tiempo posible, buscando siempre satisfacer sus necesidades.

Freios Farj, más de 30 años consolidando trabajo y calidad.



THE COMPANY

Freios Farj started your activities in 1978, as a air brake system rebuilder.

Working with the after market difficulties in offer competitive costs and high quality, Freios Farj strongly invested in employees qualifying, equipment modernization and products control quality.

Our metrology laboratory, tranning center allowed us check quality and confiability for transporting companies that are recognized by the high level maintenance.

The constant improvement, change the company structure that made us conquer the certification serie ISO 9001 (BRTÜV/TÜV Cert) since 1999.

As a result, Freios Farj feels gratefull by the trust that market demonstrate in their products.

That public recognition, that made us very proud is also renewall of the compromisse of getting better.

Our bigger purpose is assist our client in the smallest time as possible.

Freios Farj, more than 30 years of work and quality.



Índice Geral

815.011	DIAFRAGMA PARA CILINDRO COMBINADO TIPO 20/24	118
816.001	DIAFRAGMA PARA CILINDRO COMBINADO TIPO 14/24	118
817.011	DIAFRAGMA PARA CILINDRO COMBINADO TIPO 16/24	118
21.001.03	PRATO DE ALUMÍNIO	163
21.001.04	PARAFUSO COM PORCA E ARRUELA	163
21.001.09/A	FORQUILHA DA HASTE FURO Ø 5/8" X ROSCA 5/8"	161
21.001.09/B	FORQUILHA DA HASTE FURO Ø 1/2" X ROSCA M16	162
21.001.09/C	FORQUILHA DA HASTE FURO Ø 1/2" X ROSCA 5/8"	162
21.001.09/D	FORQUILHA DA HASTE FURO Ø 5/8" X ROSCA M16"	162
2150.01	VÁLVULA RELÊ DA CARRETA TIPO RE 4 (3 SAÍDAS - ROSCA MILÍMETRO)	158
2150.03	VÁLVULA RELÊ DA CARRETA TIPO RE 4 (3 SAÍDAS - ROSCA POLEGADA)	159
2150.RC	JOGO DE REPARO COMPLETO PARA VÁLVULA RELÊ RE 4 (3 SAÍDAS)	159
2190.05	VÁLVULA DE DESCARGA RÁPIDA ROSCA 1/4 X 1/2	159
2190.06	VÁLVULA DE DESCARGA RÁPIDA ROSCA M16 X M16	160
2190.07	VÁLVULA DE DESCARGA RÁPIDA ROSCA M16 X M22	160
2190.08	VÁLVULA DE DESCARGA RÁPIDA ROSCA 3/8"	160
91105-2	JOGO DE REPARO PARA VÁLVULA DE DUAS VIAS	89
91125-0	ÊMBOLO PARA CÂMARA TRISTOP TIPO "F" 20/30 E 24/30	85
91145-2	JOGO DE REPARO PARA VÁLVULA DE PEDAL	115
91175-13	CILINDRO PARA EMBREAGEM SCANIA	151
91195-2	JOGO DE REPARO PARA VÁLVULA RELÊ	67
91205-2	JOGO DE REPARO PARA CILINDRO DE EMBREAGEM	150
91215-0	PUNHO PARA VÁLVULA DE FREIO DE MÃO	64
91225-2	JOGO DE REPARO VÁLVULA NIVELADORA (COM GUARDA-PÓ)	126
91245-0	FLANGE PARA CÂMARA TRISTOP TIPO "F" 24/30	81
91255-0	CAME COMPLETO DO FREIO DE MÃO (CURTO)	64
91265-0	CAME COMPLETO DO FREIO DE MÃO (LONGO)	64
91325-33	CONJUNTO PARA VÁLVULA DE DRENAGEM AUTOMÁTICA	131
91355-41	VÁLVULA RELÊ - ROSCAS M.16 (02) X M.22 (02)	68
91355-42	VÁLVULA RELÊ - ROSCAS M.22 (04)	68
91355-43	VÁLVULA RELÊ - ROSCAS M.16 (03) X M.22	69
91355-44	VÁLVULA RELÊ ROSCAS M.16 X M.22(03) - SEM SUPORTE	69
91355-44	VÁLVULA RELÊ ROSCAS M.16 X M.22(03) - SEM SUPORTE	120
91365-0	PISTÃO DE ACIONAMENTO PARA MANETIM MODERNO (2 E 4 SAÍDAS)	63
91375-0	PISTÃO DE VEDAÇÃO PARA MANETIM MODERNO (2 E 4 SAÍDAS)	63
91385-2	JOGO DE REPARO PARA VÁLVULA DE ACIONAMENTO DA EMBREAGEM	91
91595-0	PISTÃO COMPLETO PARA CÂMARA TRISTOP "G" TIPO 24/30 E 30/30	83
91605-2	JOGO DE REPARO PARA CILINDRO DE ACIONAMENTO DO FREIO MOTOR	126
91635-2	JOGO DE REPARO PARA REGULADOR DE PRESSÃO	56
91685-2	JOGO DE REPARO PARA MANETIM (04 ROSCAS)	125
91695-2	JOGO DE REPARO PARA MANETIM (02 ROSCAS)	125
91705-2	JOGO DE REPARO PARA VÁLVULA DE PEDAL	53
91715-0	TAMPA DO ÊMBOLO PARA CÂMARAS TRISTOP TIPO 12/16, 14/24 E 20/30	86
91725-0	MOLA DE SERVIÇO PARA CÂMARA SIMPLES DE 14" E CÂMARA TRISTOP 14/24	86
91735-0	MOLA DE SERVIÇO PARA CÂMARA SIMPLES DE 16" E CÂMARA TRISTOP 16/24	86
91765-0	FLANGE PARA CÂMARA TRISTOP TIPO 20/30	81
91775-0	FLANGE PARA CILINDRO COMBINADO TIPO 20/24	119
91815-0	DIAFRAGMA COM ANEL TIPO 30	161
91825-2	JOGO DE REPARO PARA SERVO EMBREAGEM	155
91845-75	SERVO EMBREAGEM PARA SCANIA (ANTIGO)	152
91875-2	JOGO DE REPARO PARA VÁLVULA RELÊ MODERNA	121
91975-2	JOGO DE REPARO PARA VÁLVULA DE RETENÇÃO	128
91985-15	VÁLVULA DE RETENÇÃO (ROSCA M 22 X 1,5)	127
91995-25	VÁLVULA DE RETENÇÃO (ROSCA 1/2"-14 NPT)	128
92015-2	JOGO DE REPARO PARA CÂMARA SPRING BRAKE TIPO 30 IMPORTADA	25
92055-2	JOGO DE REPARO PARA REGULADOR DE PRESSÃO DA APU	57
92065-2	JOGO DE REPARO PARA A VÁLVULA DE PEDAL (SAPÃO)	30
92075-2	JOGO DE REPARO PARA VÁLVULA SENSIVEL À CARGA (SUSPENSÃO PNEUMÁTICA)	91
92085-2	JOGO DE REPARO PARCIAL PARA SERVO FREIO 1111/1113 (SEM RETENTOR MAIOR)	130
92095-2	JOGO DE REPARO PARCIAL PARA SERVO FREIO 608 (SEM RETENTOR MAIOR)	131
92105-2	JOGO DE REPARO PARA VÁLVULA DE PEDAL BOSCH	148
92115-0	FLANGE PARA CÂMARA TRISTOP TIPO "G" 30/30	82
92125-2	JOGO DE REPARO PARA O SERVO EMBREAGEM SC (MODERNO)	155
92125-2C	JOGO DE REPARO COMPLETO PARA SERVO EMBREAGEM MASTER SC 124 (COM PISTÕES)	155
92175-2	JOGO DE REPARO PARA VÁLVULA RELÊ DA CARRETA	91
92185-2	JOGO DE REPARO PARA VÁLVULA DISTRIBUIDORA	164
92195-2	JOGO DE REPARO PARCIAL PARA VÁLVULA DISTRIBUIDORA	129
92205-2	JOGO DE REPARO PARA CABEÇOTE DO COMPRESSOR MONO (LK 39...)	105
92205-8	VÁLVULA DE LÂMINAS PARA COMP.MONOCIL. LK 3930 P/ VOLVO/SC	105

92215-2	JOGO DE REPARO PARA VÁLVULA DISTRIBUIDORA	129
92245-2	JOGO DE REPARO PARA VÁLVULA DE FREIO DE MÃO	61
92255-2	JOGO DE REPARO PARA VÁLVULA DE FREIO DE MÃO	62
92265-2	JOGO DE REPARO PARA VÁLVULA DE PEDAL	149
92275-2	JOGO DE REPARO PARA CILINDRO DE ACIONAMENTO DO FREIO MOTOR	129
92285-2	JOGO DE REPARO PARA CABEÇOTE DO COMPRESSOR K MONO (LK 38...)	106
92295-2	JOGO DE REPARO PARA COMPRESSOR HOLSET/CUMMINS	143
92305-2	JOGO DE REPARO PARA VÁLVULA DE FREIO DE MÃO (PP-1)	63
92315-2	JOGO DE REPARO PARA TRANSFERÊNCIA DA CAIXA DE MUDANÇA	165
92375-2	JOGO DE REPARO PARA VÁLVULA DE PEDAL	55
92395-2	JOGO DE REPARO PARA VÁLVULA NIVELADORA	145
92405-0	VÁLVULA DE ADMISSÃO PARA NIVELADORA (MOLA FRACA)	146
92415-0	VÁLVULA DE DESCARGA PARA NIVELADORA (MOLA FORTE)	147
92425-0	ALAVANCA PARA VÁLVULA NIVELADORA	145
92435-0	PROTETOR DE DESCARGA PARA VÁLVULA 5/2 VIAS	90
92445-2	JOGO DE REPARO PARCIAL PARA CAIXA PRETA	142
92465-2	JOGO DE REPARO COMPLETO PARA O COMPRESSOR Ø 90 MM (MBB 355)	48
92475-0	MOLA DE EMERGÊNCIA PARA CÂMARA TRISTOP TIPO "G" 24/30 E 30/30	80
92505-2	JOGO DE REPARO PARA A VÁLVULA DE PEDAL BENDIX MODERNA	30
92515-2	JOGO DE REPARO PARA VÁLVULA DE SUSPENSÃO	143
92525-2	JOGO DE REPARO PARA VÁLVULA DE SUSPENSÃO DA CABINE	65
92535-2	JOGO DE REPARO PARA REDUZIDA DA CAIXA DE MUDANÇA	165
92555-2	JOGO DE REPARO PARA CABEÇOTE DO COMPRESSOR K (LK 1511/1527)	106
92625-2	JOGO DE REPARO PARA VÁLVULA SOLENÓIDE (TROCA DE CAIXA)	164
92645-2	JOGO DE REPARO PARA CABEÇOTE DO COMPRESSOR K MONO (LK 38...)	106
92645-8	VÁLVULA DE LÂMINAS PARA CABEÇOTE COMP MONO (LK38 ELETRÔNICO)	107
92655-2	JOGO DE REPARO PARCIAL PARA CABEÇOTE DO COMPRESSOR V -160 01 CIL MOTOR OM 366	37
92665-0	FLANGE PARA CÂMARA TRISTOP TIPO "G" 24/30	82
92675-2	JOGO DE REPARO PARCIAL PARA CABEÇOTE DO COMPRESSOR MONOCILÍNDRICO	107
92685-66	CILINDRO PARA EMBREAGEM SCANIA 112	150
92695-2	JOGO DE REPARO DA MANOPLA DO CÂMBIO	164
92705-2	JOGO DE REPARO PARA CILINDRO DE FREIO COMBINADO TIPO 30/30	117
92745-81	CILINDRO DE EMBREAGEM PARA SCANIA 112 (COM RESERVATÓRIO)	149
92755-0	EIXO PARA ALAVANCA DA VÁLVULA NIVELADORA	147
92765-2	JOGO DE REPARO PARA ALAVANCA DA VÁLVULA NIVELADORA	146
92775-0	ALAVANCA LONGA PARA VÁLVULA NIVELADORA (250 MM)	146
92785-0	MOLA DE EMERGÊNCIA PARA CÂMARA TRISTOP W TIPO "G" 20/24 E 24/24	79
93005-2	JOGO DE REPARO PARA CABEÇOTE DO COMPRESSOR 02 CILINDROS (LP 48 Ø 75 MM)	100
93005-4	JOGO DE REPARO PARCIAL PARA CABEÇOTE DO COMPRESSOR 02 CILINDROS (LP 48 Ø 75 MM)	100
93005-5	PLACA INTERMEDIÁRIA PARA CABEÇOTE COMP 02 CIL (LP 48 Ø 75 MM)	100
93005-8	VÁLVULA DE LÂMINAS PARA CABEÇOTE COMP 02 CIL (LP 48 Ø 75 MM)	101
93015-2	JOGO DE REPARO PARA CABEÇOTE DO COMPRESSOR 02 CILINDROS (LP 49 Ø 88 MM)	101
93015-4	JOGO DE REPARO PARCIAL PARA CABEÇOTE DO COMPRESSOR 02 CILINDROS (LP 49 Ø 88 MM)	101
93015-8 A	VÁLVULA DE LÂMINAS PARA COMPRESSOR 02 CIL (LP49 Ø88 MM) GOVERNADO	102
93015-8 B	VÁLVULA DE LÂMINAS PARA COMPRESSOR 02 CIL (LP49 Ø88 MM) REGULADO	102
93025-2	JOGO REPARO PARA CABEÇOTE DO COMPRESSOR 02 CILINDROS (Ø 82 MM)	104
93035-0	CABEÇOTE COMPLETO PARA COMPRESSOR W MONOCIL (OF1417 / 1721)	94
93035-2	JOGO DE REPARO COMPLETO PARA CABEÇOTE DO COMPRESSOR OM 457	49
93035-4	JOGO DE REPARO PARCIAL PARA CABEÇOTE DO COMPRESSOR OM 457	49
93045-0	CABEÇOTE COMPRESSOR MONO K (BR400)	137
93045-2	JOGO REPARO PARA CABEÇOTE DO COMPRESSOR BR 400	107
93045-8 A	VÁLVULA DE LÂMINAS PARA CABEÇOTE COMPR. BR400 (C/ LÂMINA COMPR.)	108
93045-8 B	VÁLVULA DE LÂMINAS PARA CABEÇOTE COMPR. BR400 (C/ LÂMINA GOTA)	108
93055-0	CABEÇOTE PARA COMPRESSOR 02 CIL K (Ø 75 MM)	94
93055-2	JOGO REPARO PARA CABEÇOTE DO COMPRESSOR 02 CILINDROS (LP 48 Ø 75 MM)	103
93055-5	PLACA INTERMEDIÁRIA P/ CAB. COMP. 02 CIL. (Ø 74,96 MM)	103
93055-8	VÁLVULA DE LÂMINAS PARA CABEÇOTE COMPRESSOR 02 CIL.K(Ø 74,96 MM)	103
93065-2	JOGO DE REPARO PARA COMPRESSOR HOLSET/CUMMINS (ANTIGO)	143
93065-4	JOGO DE REPARO PARCIAL PARA COMPRESSOR HOLSET / CUMMINS (ANTIGO)	144
93095-2	JOGO DE REPARO PARA CABEÇOTE DO COMPRESSOR K (LP 4850)	104
93105-2	JOGO DE REPARO PARA VÁLVULA DE PROTEÇÃO 6 VIAS APU K	111
93115-2	JOGO DE REPARO PARA SECADOR DE AR DA APU K	112
93115-4	JOGO DE REPARO PARCIAL PARA SECADOR DE AR DA APU K	112
93125-2	JOGO DE REPARO PARA VÁLVULA DE PROTEÇÃO 6 VIAS APU W	56
93135-22	CILINDRO DE EMBREAGEM PARA VOLVO	151
93145-2	JOGO DE REPARO PARA SECADOR DE AR DA APU W	58
93155-2	JOGO DE REPARO PARA VÁLVULA EQUALIZADORA DE PRESSÃO	70
93165-2	JOGO DE REPARO PARA CABEÇOTE DO COMPRESSOR MONO REGULADO (Ø 88MM)	108
93175-2	JOGO DE REPARO PARA CABEÇOTE DO COMPRESSOR REGULADO (LK 38... Ø 88 MM)	109
93205-0	VÁLVULA DE RETENÇÃO PARA NIVELADORA BOSCH	147
93215-2	JOGO DE REPARO PARA CILINDRO DE EMBREAGEM VOLVO	152
93255-2	JOGO DE REPARO PARCIAL PARA SERVO EMBREAGEM (MBB O 500)	72
93355-2	JOGO DE REPARO PARA VÁLVULA RELÉ	148

93365-2	JOGO DE REPARO PARA CILINDRO DE FREIO COMBINADO TIPO 12/16	115
93375-2	JOGO DE REPARO PARA VÁLVULA PROTETORA 6 VIAS APU K MODERNA	111
93385-2	JOGO DE REPARO PARA CABEÇOTE DO COMPRESSOR W CUMMINS (VW/FORD)	50
93405-0	FLUIDO PARA FREIO E EMBREAGEM DOT 4 (500 ML)	150
93415-2	JOGO DE REPARO PARA SERVO EMBREAGEM W (MBB 1944/2638)	72
93435-2	JOGO DE REPARO PARA VÁLVULA 04 CIRCUITOS SCANIA SÉRIE 4	67
93445-2	JOGO DE REPARO PARA VÁLVULA DE PEDAL (OF 1417 / 1620 / 1721 - 98)	54
93455-2	JOGO DE REPARO PARA SERVO EMBREAGEM VOLVO EDC MOD. Ø 95 MM (1996...)	157
93465-2	JOGO DE REPARO PARA VÁLVULA AÇIONAMENTO FREIO MOTOR	142
93475-2	JOGO DE REPARO PARA A VÁLVULA DE PROTEÇÃO 04 CIRCUITOS K	122
93485-2	JOGO DE REPARO PARA SECADOR DE AR APU K (LA 8271) VOLVO	113
93495-2	JOGO DE REPARO PARA SECADOR DE AR APU W (SCANIA)	59
93505-2	JOGO DE REPARO PARA VÁLVULA DE PEDAL IMPORTADA K (IVECO)	148
93515-2	JOGO DE REPARO PARCIAL PARA ENGATE RÁPIDO (ROSCA M 22)	168
93525-2	JOGO DE REPARO PARCIAL P/ SECADOR DE AR K (LA 6710) VOLVO	113
93535-0	PISTÃO COMPLETO PARA REGULADOR DE PRESSÃO W	56
93545-2	JOGO DE REPARO DE COMPONENTES PARA VÁLVULA DRENO AUTOMÁTICO	132
93555-14	SERVO EMBREAGEM PARA VOLVO MODERNO Ø95 MM (ÔNIBUS A PARTIR DE 1996)	156
93555-80	SERVO EMBREAGEM PARA VOLVO MODERNO Ø95 MM (CAMINHÃO À PARTIR DE 1996)	157
93565-2	JOGO DE REPARO PARCIAL PARA ENGATE RÁPIDO (ROSCA M 16)	167
93575-2	JOGO DE REPARO PARA VÁLVULA DE PEDAL COM RETARDER K	115
93585-2	JOGO DE REPARO PARA VÁLVULA DE AJUSTE DE PRESSÃO W	92
93595-2	JOGO DE REPARO VÁLVULA PROTETORA 4 CIRCUITOS SEM RETENÇÃO (SCANIA)	66
93605-2	JOGO DE REPARO PARA VÁLVULA PROTETORA 04 CIRCUITOS COM RETENÇÃO (FORD / VW)	66
93615-83	SERVO EMBREAGEM PARA SCANIA SÉRIE 4 (SERVO MASTER)	154
93625-0	MOLA DE EMERGÊNCIA TIPO 24 P/ CÂMARA FREIO MOLA 16/24	163
93635-2	JOGO DE REPARO VÁLVULA PROTETORA 06 VIAS APU K (O 500)	111
93645-2	JOGO DE REPARO VÁLVULA PROTETORA 06 VIAS APU K (O 500 MODERNA)	112
93655-2	JOGO DE REPARO PARA SERVO VOLVO Ø 100MM NH / FH / FM12	158
93665-2	JOGO DE REPARO PARA VÁLVULA DE PEDAL K (VOLVO FH 12 / NH 12)	114
93675-2	JOGO DE REPARO VÁLVULA DE PROTEÇÃO 04 CIRCUITOS K (MICRO MBB)	122
93685-2	JOGO DE REPARO EMERGÊNCIA PARA TRISTOP 12/16 (MICRO MBB)	74
93695-2	JOGO DE REPARO CABEÇOTE PARA COMPRESSOR W (O 500)	47
93705-0	CABEÇOTE COMPLETO P/ COMPRESSOR W MONOCIL (O 500)	46
93705-2	JOGO DE REPARO COMPLETO PARA COMPRESSOR W (O 500)	47
93715-2	JOGO DE REPARO PARA FILTRO DE LINHA K (TIPO LA 2100)	133
93725-2	JOGO DE REPARO PARA CABEÇOTE COMPRESSOR 02 CILINDROS (LP 49)	102
93735-2	JOGO DE REPARO PARA VÁLVULA 06 VIAS APU W (O 500)	57
93745-2	JOGO DE REPARO PARA CABEÇOTE COMPRESSOR (LK 1815) TRÓLEBUS	105
93755-0	CANECA DE TRANSFERÊNCIA DE CÂMBIO	165
93775-79	SERVO EMBREAGEM PARA VOLVO Ø 100MM (CÂMBIO VT 2014)	157
93775-89	SERVO EMBREAGEM PARA VOLVO Ø 100MM (CÂMBIO SR 1900) HASTE LONGA	158
93815-2	JOGO DE REPARO PARCIAL PARA VÁLVULA 04 CIRCUITOS K (VOLVO BI-ARTICULADO)	122
93835-2	JOGO REPARO PARA CÂMARA SBB (TIPO 24...7") IMPORTADO	26
93875-2	JOGO REPARO PARA VÁLVULA DUAS VIAS HALDEX 951200 (MÉTRICA)	167
93885-79	CONJUNTO PARA VÁLVULA DE PEDAL (SC 113)	51
93895-2	JOGO DE REPARO PARA VÁLVULA RELE W COM RETENÇÃO (SCANIA)	68
93955-2	JOGO DE REPARO PARCIAL PARA COMPRESSOR W 02 CILINDROS (O 500)	42
93965-0	GUARDA-PÓ PARA MANETIM	62
93975-2	JOGO DE REPARO PARA COMPRESSOR W MONO COM CABEÇOTE ALONGADO (1938 S)	50
93975-5	PLACA INTERMEDIÁRIA P/ COMPR. W MONO Ø 85MM C/ CAB. ALONGADO	50
93995-2	JOGO DE REPARO PARA VÁLVULA 3/2 VIAS W	92
94005-2	JOGO DE REPARO PARA CONSEP E DRENO AUTOMÁTICO HALDEX	142
94015-2	JOGO DE REPARO PARA VÁLVULA PILOTO	168
94025-2	JOGO DE REPARO PARA CABEÇOTE COMPRESSOR MONO (SCANIA SÉRIE 4) LK 3976	109
94035-2	JOGO DE REPARO PARA VÁLVULA PROTEÇÃO 04 VIAS (APU GLOBAL) K - TIPO AE 48	110
94045-0 B	CABEÇOTE PARA COMPRESSOR W 02 CIL Ø 85 MM (COM LÂMINA INTEGRADA)	94
94045-0 A	CABEÇOTE PARA COMPRESSOR 2 CIL Ø 85 (MBB 1722 / 0500M / 0500U)	93
94045-2	JOGO DE REPARO PARCIAL PARA COMPRESSOR W 2 CILINDROS COM LÂMINA INTEGRADA	42
94045-5 A	PLACA INTERMEDIÁRIA P/ COMP. 2 CIL. Ø 85MM LÂM INTEG. (JUNTA A)	43
94045-5 B	PLACA INTERMEDIÁRIA P/ COMP. 2 CIL Ø85MM LÂMINA INTEGRADA (JUNTA B)	43
94045-7	VIRABREQUIM PARA COMPRESSOR W 2 CIL Ø85 MM LÂMINA INTEGRADA	95
94055-0	CILINDRO DE EMERGÊNCIA PARA CÂMARA TRISTOP 30 (TIPO F)	85
94065-2	JOGO DE REPARO PARA MANETIM MODERNO K (02 ROSCAS)	125
94075-2	JOGO DE REPARO PARA AS CÂMARAS ATUADORAS (SEM DIAFRAGMAS E DISCOS)	161
94135-2	JOGO DE REPARO PARA MANETIM MODERNO K (03 ROSCAS)	126
94155-0	FILTRO PARA SECADOR DE AR DA APU W	58
94155-0	FILTRO PARA SECADOR DE AR DA APU K	110
94165-0	FILTRO PARA SECADOR DE AR DA APU W (SCANIA)	57
94175-2	JOGO DE REPARO PARA VÁLVULA RETENÇÃO SIMPLES (VEDAÇÃO BORRACHA)	32
94185-2	JOGO REPARO PARA VÁLVULA SUSPENSÃO. ATIVA DUPLA W (ECAS)	59
94195-2	JOGO REPARO PARA MANETIM MODERNO W (CORPO PLÁSTICO)	62

94205-2	JOGO DE REPARO PARA COMPRESSOR W 2 CILINDROS (0500 UA-MONDEGO)	44
94235-2	JOGO DE REPARO PARA VÁLVULA DE FLUXO W	69
94245-2	JOGO DE REPARO PARA VÁLVULA SUSPENSÃO ATIVA SIMPLES W (ECAS)	59
94255-0	CANECA DE TRANSFERÊNCIA (SCANIA 113/124)	166
94265-0	CANECA DA REDUZIDA (SCANIA 113/124)	166
94275-2	JOGO REPARO PARA COMPRESSOR MONO Ø 80 MM (LK 3833 / LK 3863)	109
94285-2	JOGO DE REPARO PARA CANECA DE TRANSFERÊNCIA	166
94295-2	JOGO DE REPARO PARA CANECA REDUZIDA DA CAIXA DE MUDANÇA	167
94305-0	VIRABREQUIM PARA COMPRESSOR LK15 / LK38 Ø85 MM LÂMINA INTEGRADA)	137
94315-0	VIRABREQUIM PARA COMPRESSOR GERAÇÃO LK 38 (VOLKSWAGEN)	138
94335-0	VIRABREQUIM PARA COMPRESSOR VARGA MONO (VW 6.90)	38
94355-0	DIAFRAGMA TIPO 20 PARA CÂMARA DIANTEIRA / SERVIÇO TRISTOP "G" E BAIONETA (SCANIA)	77
94365-2	JOGO DE REPARO PARA COMPRESSOR 02 CILINDROS (LK 4930 - 720 CC)	104
94445-0	VÁLVULA DE LÂMINAS PARA COMPRESSOR 2 CIL (0 500) ROSCA M.14	42
94455-88	VÁLVULA PILOTO (TIPO SV 3368)	133
94465-0	VÁLVULA DE LÂMINAS PARA COMPRESSOR 2 CIL (0 500) ROSCA M.16	43
94555-2	JOGO DE REPARO PARA SERVO EMBREAGEM (MIDI-SERVO 83MM) VW CONSTELLATION	130
94565-2	JOGO DE REPARO PARA COMPRESSOR W 2 CILINDROS (VOLVO FH 12 / FM 12 / NH 12)	44
94565-5	PLACA INTERMEDIÁRIA P/ COMPRESSOR W 2 CIL (VOLVO FH / FM 12)	44
94575-2	JOGO DE REPARO PARA VALVULA REDUTORA DE PRESSAO K	128
94605-STD/010/020	JOGO DE PISTÃO COM ANÉIS PARA COMPRESSOR 0 500 Ø 85 MM STD/010/020	45
94615-STD/010/020	JOGO DE ANÉIS PARA PISTÃO DO COMPRESSOR 0 500 Ø 85 MM STD/010/020	46
94625-0	BUCHA PARA VIRABREQUIM DO COMPRESSOR 0 500 Ø 85 MM	46
94635-2	JOGO DE REPARO PARA VÁLVULA PILOTO (PONTO NEUTRO) VOLVO	168
94645-2	JOGO DE REPARO PARA VÁLVULA PILOTO (PONTO NEUTRO) VOLVO	169
94655-0	CILINDRO PARA SERVO EMBREAGEM (MBB 0 500 / 1417 / 1721)	71
94665-2	JOGO DE REPARO PARA SERVO EMBREAGEM KVG 3264 (IVECO)	130
94685-2	JOGO DE REPARO PARCIAL PARA COMPRESSOR W 02 CIL (OM 457)	45
94695-2	JOGO DE REPARO PARA COMPR W 02 CIL. (VOLVO FH/FM/NH / B12M ARTICULADO)	45
94715-2	JOGO DE REPARO PARA COMPRESSOR W MONO Ø 85 MM (IVECO STRALIS)	95
94755-2	JOGO DE REPARO PARCIAL PARA COMPRESSOR K DUPLO (IVECO STRALIS) LK 4936 - 630 CC	137
94775-2	JOGO DE REPARO DA SAPATA PARA FREIO A DISCO (Ø 69)	134
94785-2	JOGO DE REPARO DA SAPATA PARA FREIO A DISCO (Ø 74)	135
94795-0	MECÂNISMO DE AJUSTE PARA FREIO A DISCO	135
94805-0	TAMPA COM SENSOR PARA FREIO A DISCO PNEUMÁTICO	136
94815-0	PARAFUSO DE CALIBRAÇÃO PARA FREIO A DISCO PNEUMÁTICO	135
94835-0	MECANISMO DE AJUSTE PRINCIPAL P/ FREIO A DISCO PNEUMÁTICO	136
94845-0	CORRENTE PARA FREIO A DISCO PNEUMÁTICO	136
94855-30	VÁLVULA RELE MODERNA (MBB)	95
94995-99	SERVO EMBREAGEM CIL CURTO SEM INDICADOR DESG (MBB/ VW /FORD)	70
95005-85	VÁLVULA DE NIVELAMENTO TRASEIRA DIREITA	144
95015-88	VÁLVULA DE NIVELAMENTO TRASEIRA ESQUERDA	145
95025-56	VÁLVULA DE PEDAL W MODERNA	54
95025-58	VÁLVULA DE PEDAL MODERNA (DESCARGA RETA)	54
95035-STD/010/020	JOGO PISTÃO COM ANÉIS P/ COMPRESSOR LK15 / LP48 Ø 75 MM (STD/010/020)	138
95045-STD/010/020	JOGO PISTÃO COM ANÉIS P/ COMPRESSOR LK38/LK39/LP49 Ø 88 MM (STD/010/020)	138
95055-STD/010/020	JOGO ANEL P/ PISTÃO COMPRESSOR LP48 Ø 75 MM (STD/010/020)	138
95065-STD/010/020	JOGO ANEL P/ PISTÃO COMPRESSOR LK38/LK39/LP49 Ø 88 (STD/010/020)	138
95075-0	SILENCIADOR DE DESCARGA	92
95095-2	JOGO DE REPARO PARA VÁLVULA SOLENOIDE (ECAS)	93
95105-2	JOGO DE REPARO COMPLETO PARA SECADOR DE AR LA 8124 (STRALIS)	134
95115-0	BOBINA PARA VÁLVULA SOLENOIDE (ECAS)	93
97005-2	JOGO DE REPARO PARA O CABEÇOTE DO COMPRESSOR 02 CILINDROS	35
97005-4	JOGO DE REPARO PARCIAL PARA CABEÇOTE COMPRESSOR VARGA 02 CILINDROS	35
97015-2	JOGO DE REPARO PARA O CABEÇOTE DE COMPRESSOR TUFLO 500	13
97025-2	JOGO DE REPARO PARA O REGULADOR DE PRESSÃO D.2	14
97035-2	JOGO DE JUNTAS PARA O COMPRESSOR TUFLO 500	13
97045-2	JOGO DE JUNTAS PARA O COMPRESSOR 02 CILINDROS COM RETENTOR	36
97055-0	VÁLVULA DE LÂMINAS PARA O COMPRESSOR WABCO Ø 90MM (MB 355)	47
97065-2	JOGO DE REPARO PARA A CÂMARA SPRING BRAKE TIPO 30 ...8"	16
97065-3	JOGO DE REPARO SOB MEDIDA PARA CÂMARA SBB TIPO 30...8)	16
97065-4	JOGO DE REPARO PARCIAL PARA A CÂMARA SBB TIPO 30...8"	16
97075-2	JOGO DE REPARO PARA A VÁLVULA DE LÂMINAS DO COMPRESSOR WABCO Ø 90MM (MB 355)	48
97085-0	TRAVA DE EMERGÊNCIA PARA A CÂMARA SBB (TIPO 30 ...8")	18
97145-0	HASTE DE EMERGÊNCIA PARA A CÂMARA SBB (TIPO 30 ...8")	20
97175-2	JOGO DE REPARO PARA A VÁLVULA DE PEDAL E-4	27
97185-2	JOGO DE REPARO PARA O CABEÇOTE DO COMPRESSOR 6.90 (MONOCILÍNDRICO)	36
97195-2	JOGO DE REPARO PARA O CABEÇOTE DE COMPRESSOR FORD CARGO BX2150	15
97205-2	JOGO DE JUNTAS PARA O COMPRESSOR 02 CILINDROS SEM RETENTOR	36
97215-2	JOGO DE REPARO PARA A CÂMARA SPRING BRAKE (TIPO 24 ...7")	22
97215-4	JOGO DE REPARO PARCIAL PARA A CÂMARA SBB (TIPO 24 ...7")	23
97225-2	JOGO DE JUNTAS PARA O COMPRESSOR 6.90 (MONOCILÍNDRICO)	37
97235-0	MOLA DE EMERGÊNCIA PARA A CÂMARA SB (TIPO 30...8)	17

97245-0	MOLA DE SERVIÇO PARA A CÂMARA SBB TIPO 30...8"	17
97295-0	FILTRO DE AR PARA AS CÂMARAS SBB TIPO 24 E TIPO 30	18
97305-0	TRAVA DE EMERGÊNCIA PARA A CÂMARA SBB (TIPO 24 ...7")	24
97315-0	MOLA DE EMERGÊNCIA PARA A CÂMARA SBB (TIPO 24 ...7")	23
97335-0	CONJUNTO PISTÃO DE EMERGÊNCIA + LUVA PARA A CÂMARA SBB (TIPO 30 ...8")	20
97345-2	JOGO DE REPARO PARA O CABEÇOTE DE COMPRESSOR TUFLO 700	14
97355-2	JOGO DE JUNTAS PARA O COMPRESSOR TUFLO 700	14
97395-2	REPARO PARA A CÂMARA TRISTOP 14/24 E 16/24 (EMERGÊNCIA)	74
97405-2	JOGO DE REPARO PARA A CÂMARA TRISTOP 12/16 (EMERGÊNCIA)	73
97415-0	HASTE DE EMERGÊNCIA PARA A CÂMARA SBB (TIPO 24 ...7")	24
97425-0	PARAFUSO DESATUADOR PARA A CÂMARA SBB (TIPO 30...8")	18
97435-2	JOGO DE REPARO PARA O CILINDRO AMPLIFICADOR (CÂMARA AUXILIAR)	60
97445-2	JOGO DE REPARO PARA O COMPRESSOR WABCO Ø 90 MM (MB 355)	48
97455-2	JOGO DE REPARO PARA O EXAUSTOR (BOMBA DE VÁCUO)	73
97475-2	JOGO DE REPARO PARA A VÁLVULA DE DESCARGA RÁPIDA	27
97485-2	JOGO DE REPARO PARA A VÁLVULA DE FREIO DE MÃO (MANETIM)	60
97495-2	JOGO DE REPARO PARCIAL PARA A VÁLVULA DE PEDAL	52
97505-0	CONJUNTO PISTÃO DE EMERGÊNCIA + LUVA PARA A CÂMARA SBB (TIPO 24 ...7")	24
97515-2	JOGO DE REPARO PARA A VÁLVULA RELE RE-4	28
97525-0	MOLA DE EMERGÊNCIA PARA AS CÂMARAS FREIO DE MOLA TIPO 24/30 E 30/30	37
97575-2	JOGO DE REPARO PARCIAL PARA A VÁLVULA DE PEDAL	114
97625-0	DIAFRAGMA PARA A CÂMARA SBB (TIPO 24 ...7")	23
97635-0	DIAFRAGMA PARA A CÂMARA SBB TIPO 30 ...8"	19
97645-0	DIAFRAGMA PARA A CÂMARA SBB TIPO 36 ...9"	19
97855-0	FILTRO DE AR PARA SERVO FREIO	131
97895-0	TAMPA DE EMERGÊNCIA PARA A CÂMARA SB (TIPO 30 ...8")	21
97905-0	ASSENTO DA MOLA PARA A CÂMARA SB (TIPO 30 ...8")	20
97915-2	JOGO DE REPARO PARA A VÁLVULA DE PEDAL DUPLA IMPORTADA (CANADENSE)	29
97965-2	JOGO DE REPARO PARA A VÁLVULA TC.2	28
97985-2	JOGO DE REPARO PARA A CÂMARA TRISTOP 20/30 E 24/30 (EMERGÊNCIA)	74
97995-2	JOGO DE REPARO PARA O MECANISMO DA REDUZIDA	144
98065-0	ARRUELA ANTI-EXPLOÇÃO PARA CÂMARAS SBB TIPO 24 E TIPO 30	17
98085-2	JOGO DE REPARO PARA A VÁLVULA DE PEDAL E-6	26
98105-2	JOGO DE REPARO PARA A VÁLVULA DE PEDAL E-1	28
98115-2	JOGO DE REPARO PARA A VÁLVULA RELE R. 12 (F. CARGO)	26
98145-2	JOGO DE REPARO COMPLETO PARA O REGULADOR DE PRESSÃO	133
98155-2	JOGO DE REPARO PARA O CILINDRO DE FREIO COMBINADO TIPO 20/24	116
98165-2	JOGO DE REPARO PARA CILINDRO DE FREIO COMBINADO TIPO 14/24	116
98175-2	JOGO DE REPARO PARA O CILINDRO DE FREIO COMBINADO TIPO 16/24	116
98185-2	JOGO DE REPARO PARA A VÁLVULA MODULADORA R-7	27
98195-2	JOGO DE REPARO PARA O REGULADOR DE PRESSÃO MODERNO	55
98235-2	JOGO DE REPARO COMPLETO PARA A VÁLVULA DE PEDAL	113
98235-2 AT	JOGO DE REPARO PARA VÁLVULA DE PEDAL PARA ALTA TEMPERATURA	114
98245-2	JOGO DE REPARO COMPLETO PARA A VÁLVULA DE PEDAL	52
98245-2 AT	JOGO DE REPARO PARA VÁLVULA DE PEDAL PARA ALTA TEMPERATURA	52
98255-0	MOLA DE EMERGÊNCIA PARA A CÂMARA TRISTOP 12/16	78
98265-0	MOLA DE EMERGÊNCIA PARA A CÂMARA TRISTOP 14/24 E 16/24	79
98275-0	MOLA DE EMERGÊNCIA PARA A CÂMARA TRISTOP 20/30 E 24/30	79
98285-0	MOLA DE EMERGÊNCIA PARA AS CÂMARAS TRISTOP KNORR	117
98455-2	JOGO DE REPARO PARA A VÁLVULA DE ALÍVIO RÁPIDO	38
98485-2	JOGO DE REPARO PARA A VÁLVULA DE PEDAL IMPORTADA	29
98485-4	JOGO DE REPARO PARCIAL PARA VÁLVULA DE PEDAL IMPORTADA (SEM TRAVAS E MOLAS)	29
98585-2	JOGO DE REPARO PARA VÁLVULA RETENÇÃO SIMPLES (VEDAÇÃO METÁLICA)	32
98595-0	VÁLVULA DE SEGURANÇA (10,3 BAR / ROSCA 1/4" NPT)	30
98605-0	VÁLVULA DE RETENÇÃO SIMPLES (ROSCAS 1/2" X 1/2" NPT)	31
98615-0	ALOJAMENTO PARA VÁLVULA DE DESCARGA DO CABEÇOTE (COMP. TUFLO 500/700)	15
98625-0	VÁLVULA DE RETENÇÃO SIMPLES (ROSCAS M.22 X M.22)	31
98645-0	VÁLVULA DE SEGURANÇA (10,3 BAR / ROSCA 3/8" NPT)	31
98655-0	VÁLVULA DE SEGURANÇA (10,8 ± 0,2 BAR / ROSCA ¼" NPT - 18 FPP)	87
98665-0	VÁLVULA DE SEGURANÇA (10,7 ± 0,2 BAR / ROSCA M16X1,5 CÔNICA)	87
98675-0	VÁLVULA DE SEGURANÇA (15,5 -1,0 BAR / ROSCA M14X1,5 CÔNICA)	88
98685-0	VÁLVULA DE SEGURANÇA (10,4 - 0,6 BAR / ROSCA M16X1,5 CÔNICA)	88
98735-2	JOGO DE REPARO DO CABEÇOTE PARA COMPRESSOR TUFLO 501 (COMPRESSOR 15.5)	15
98745-2	JOGO DE REPARO PARA MANETIM MODERNO 2 SAÍDAS	61
98755-2	JOGO DE REPARO PARA MANETIM MODERNO 4 SAÍDAS	61
98835-2	JOGO DE REPARO PARA SERVO DE EMBREAGEM IMPORTADO MARCA GRAU	149
98845-0	DIAFRAGMA PARA CÂMARA TRISTOP 14/24	77
98865-0	REPARO DA CINTA PARA CÂMARA SBB TIPO 30	19
98885-2	JOGO DE REPARO PARA SERVO EMBREAGEM SCANIA	152
98895-2	JOGO DE REPARO PARA SERVO EMBREAGEM SCANIA (RABICÓ)	153
98895-2 ESP	JOGO DE REPARO PARA SERVO EMBREAGEM SCANIA COM PISTÃO HIDRÁULICO	153
98905-2	JOGO DE REPARO PARCIAL PARA VÁLVULA FREIO DE MÃO (SC112/142)	60
98925-0	DIAFRAGMA PARA CÂMARA TRISTOP 12/16	77

98935-0	DIAFRAGMA PARA CÂMARA TRISTOP 16/24	78
98945-0	DIAFRAGMA PARA CÂMARA TRISTOP 20/30	76
98955-0	DIAFRAGMA PARA CÂMARA TRISTOP 24/30	78
98965-0	DIAFRAGMA PARA CILINDRO COMBINADO TIPO 12/16	117
98975-2	JOGO DE REPARO PARA O CABEÇOTE DO COMPRESSOR INTEGRADO (Ø 94MM)	51
98985-0	VÁLVULA DE SEGURANÇA PARA VOLVO (9,7 ± 0,3 BAR / ROSCA M16X1,5 CÔNICA)	88
99005-0	CORPO DA CÂMARA SBB TIPO 30" (ROSCA ½")	21
99005-0V	CORPO DA CÂMARA SBB TIPO 30" (ROSCA 16 MM)	21
99015-45 P	CÂMARA DE EMERGÊNCIA MONTADA (SBB TIPO 30 ROSCA 1/2")	22
99015-47 P	CÂMARA DE EMERGÊNCIA MONTADA (SBB TIPO 30 ROSCA M16)	22
99045-2	JOGO DE REPARO PARA CÂMARA TRISTOP 12/16 (SERVIÇO)	75
99055-2	JOGO DE REPARO PARA VÁLVULA DE DRENAGEM AUTOMÁTICA	132
99065-2	JOGO DE REPARO PARA CÂMARA TRISTOP 14/24 (SERVIÇO)	75
99075-2	JOGO DE REPARO PARA VÁLVULA DISTRIBUIDORA IMPORTADA	87
99085-2	JOGO DE REPARO PARA CÂMARA TRISTOP 16/24 (SERVIÇO)	75
99095-2	JOGO DE REPARO PARA CÂMARA TRISTOP 20/30 (SERVIÇO)	76
99105-2	JOGO DE REPARO PARA CÂMARA TRISTOP 24/30 (SERVIÇO)	76
99125-0	VÁLVULA DE ESCOAMENTO DE ÁGUA	89
99125-0	VÁLVULA DE ESCOAMENTO DE ÁGUA	132
99135-0	VÁLVULA DE RETENÇÃO SIMPLES (ROSCAS M.22 X M.22 X M.16)	32
99155-0	GUARDA PÔ PARA SERVO EMBREAGEM	72
99165-2	JOGO DE REPARO PARA VÁLVULA RELÊ	120
99175-2	JOGO DE REPARO PARA VÁLVULA RELÊ	67
99195-2	JOGO DE REPARO PARA VÁLVULA DRENAGEM AUTOMÁTICA	82
99205-2	JOGO DE REPARO PARA VÁLVULA DE PEDAL	53
99225-0	FLANGE PARA CILINDRO COMBINADO TIPO 14/24	119
99275-2	JOGO DE REPARO PARA VÁLVULA 04 VIAS COM RETENÇÃO	65
99285-2	JOGO DE REPARO PARA VÁLVULA DE DESCARGA RÁPIDA	89
99295-2	JOGO DE REPARO PARA VÁLVULA 04 VIAS	66
99305-2	JOGO DE REPARO PARA CÂMARA TRISTOP 20/24 E 24/24 (IMPORTADA)	83
99315-2	JOGO DE REPARO PARA SERVO DE EMBREAGEM VOLVO	156
99345-2	JOGO DE REPARO PARA CÂMARA TRISTOP 24/30 (IMPORTADA)	83
99365-2	JOGO DE REPARO PARA VÁLVULA DE PROT. 04 CIRCUITOS COM RETENÇÃO	121
99375-2	JOGO DE REPARO PARA VÁLVULA DE DESCARGA RÁPIDA	123
99385-2	JOGO DE REPARO PARA REGULADOR PRESSÃO	123
99395-2	JOGO DE REPARO PARA VÁLVULA DE PROT. 04 CIRCUITOS	121
99405-0	INSERTO PARA VÁLVULA DE PROT. 04 CIRCUITOS	123
99425-0	FLANGE PARA CÂMARA TRISTOP 14/24	80
99435-0	FLANGE PARA CÂMARA TRISTOP 16/24	81
99465-0	PARAFUSO DESATUADOR E PORCA PARA CÂMARAS TRISTOP'S TIPO 12/16, 14/24, 16/24, 20/30	80
99485-2	JOGO DE REPARO PARA GOVERNADOR	124
99505-0	CILINDRO DE EMERGÊNCIA PARA CÂMARA TRISTOP 24 (TIPO F)	85
99525-0	CILINDRO PARA SERVO EMBREAGEM (SEM INDICADOR DE DESGASTE)	70
99535-0	DIAFRAGMA PARA TRISTOP'S 24/24 E 24/30 (IMPORTADAS)	84
99545-2	JOGO DE REPARO PARA SERVO DE EMBREAGEM	71
99555-0	VÁLVULA DE RETENÇÃO SIMPLES (ROSCA M 22 X 1,5 CÔNICA CURTA)	127
99565-0	FLANGE PARA CILINDRO COMBINADO TIPO 16/24	119
99575-2	JOGO DE REPARO PARA VÁLVULA DUAS VIAS	127
99585-2	JOGO DE REPARO PARA VÁLVULA DE LÂMINAS PARA O COMPRESSOR 366	49
99595-2	JOGO DE REPARO PARA CÂMARA IMPORTADA	25
99595-3	JOGO DE REPARO SOB MEDIDA PARA CÂMARA IMPORTADA TIPO 30	25
99605-2	JOGO DE REPARO PARA VÁLVULA 5/2 VIAS	90
99625-2	JOGO DE REPARO PARA REGULADOR DE PRESSÃO MODERNO	124
99625-4	JOGO DE REPARO PARCIAL P/ REGULADOR DE PRESSÃO MODERNO	124
99645-0	DIAFRAGMA PARA CÂMARA TRISTOP 30/30	84
99655-2	JOGO DE REPARO PARA SERVO DE EMBREAGEM (CILINDRO MAIOR)	71
99665-2	JOGO DE REPARO PARA CILINDRO DE EMBREAGEM SCANIA	151
99715-71	SERVO EMBREAGEM PARA SCANIA	153
99715-73	SERVO EMBREAGEM COM CONEXÃO 450	154
99715-75	CONJUNTO SERVO EMBREAGEM PARA MERCEDES (TIPO SCANIA COM HASTE MERCEDES)	73
99725-2	JOGO DE REPARO PARA A VÁLVULA DE PEDAL (MBB 1620)	53
99735-2	JOGO DE REPARO PARA SERVO EMBREAGEM SCANIA (RABICÓ - COMPLETO)	154
99745-0	CAPA PARA MANETIN MODERNO (2 E 4 SAÍDAS)	65
99815-0	EMBOLO PARA TRISTOP 14/24 E 16/24	84
99835-44	SERVO EMBREAGEM VOLVO	156
99845-2	JOGO DE REPARO PARA VÁLVULA DISTRIBUIDORA	90
99855-55	VÁLVULA DE PEDAL	51
99865-66	CONJUNTO REGULADOR DE PRESSÃO	55
99875-0	ÊMBOLO PARA TODOS CILINDROS COMBINADOS	120
99885-2	JOGO DE REPARO PARA VÁLVULA PILOTO	134

Linha Bendix

Índice Linha Bendix

92015-2	JOGO DE REPARO PARA CÂMARA SPRING BRAKE TIPO 30 IMPORTADA	25
92065-2	JOGO DE REPARO PARA A VÁLVULA DE PEDAL (SAPÃO)	30
92505-2	JOGO DE REPARO PARA A VÁLVULA DE PEDAL BENDIX MODERNA	30
93835-2	JOGO REPARO PARA CÂMARA SBB (TIPO 24...7") IMPORTADO	26
94175-2	JOGO DE REPARO PARA VÁLVULA RETENÇÃO SIMPLES (VEDAÇÃO BORRACHA)	32
97015-2	JOGO DE REPARO PARA O CABEÇOTE DE COMPRESSOR TUFLO 500	13
97025-2	JOGO DE REPARO PARA O REGULADOR DE PRESSÃO D.2	14
97035-2	JOGO DE JUNTAS PARA O COMPRESSOR TUFLO 500	13
97065-2	JOGO DE REPARO PARA A CÂMARA SPRING BRAKE TIPO 30 ...8"	16
97065-3	JOGO DE REPARO SOB MEDIDA PARA CÂMARA SBB TIPO 30...8)	16
97065-4	JOGO DE REPARO PARCIAL PARA A CÂMARA SBB TIPO 30...8"	16
97085-0	TRAVA DE EMERGÊNCIA PARA A CÂMARA SBB (TIPO 30 ...8")	18
97145-0	HASTE DE EMERGÊNCIA PARA A CÂMARA SBB (TIPO 30 ...8")	20
97175-2	JOGO DE REPARO PARA A VÁLVULA DE PEDAL E-4	27
97195-2	JOGO DE REPARO PARA O CABEÇOTE DE COMPRESSOR FORD CARGO BX2150	15
97215-2	JOGO DE REPARO PARA A CÂMARA SPRING BRAKE (TIPO 24 ...7")	22
97215-4	JOGO DE REPARO PARCIAL PARA A CÂMARA SBB (TIPO 24 ...7")	23
97235-0	MOLA DE EMERGÊNCIA PARA A CÂMARA SB (TIPO 30...8)	17
97245-0	MOLA DE SERVIÇO PARA A CÂMARA SBB TIPO 30...8"	17
97295-0	FILTRO DE AR PARA AS CÂMARAS SBB TIPO 24 E TIPO 30	18
97305-0	TRAVA DE EMERGÊNCIA PARA A CÂMARA SBB (TIPO 24 ...7")	24
97315-0	MOLA DE EMERGÊNCIA PARA A CÂMARA SBB (TIPO 24 ...7")	23
97335-0	CONJUNTO PISTÃO DE EMERGÊNCIA + LUVAS PARA A CÂMARA SBB (TIPO 30 ...8")	20
97345-2	JOGO DE REPARO PARA O CABEÇOTE DE COMPRESSOR TUFLO 700	14
97355-2	JOGO DE JUNTAS PARA O COMPRESSOR TUFLO 700	14
97415-0	HASTE DE EMERGÊNCIA PARA A CÂMARA SBB (TIPO 24 ...7")	24
97425-0	PARAFUSO DESATUADOR PARA A CÂMARA SBB (TIPO 30...8")	18
97475-2	JOGO DE REPARO PARA A VÁLVULA DE DESCARGA RÁPIDA	27
97505-0	CONJUNTO PISTÃO DE EMERGÊNCIA + LUVAS PARA A CÂMARA SBB (TIPO 24 ...7")	24
97515-2	JOGO DE REPARO PARA A VÁLVULA RELE RE-4	28
97625-0	DIAFRAGMA PARA A CÂMARA SBB (TIPO 24 ...7")	23
97635-0	DIAFRAGMA PARA A CÂMARA SBB TIPO 30 ...8"	19
97645-0	DIAFRAGMA PARA A CÂMARA SBB TIPO 36 ...9"	19
97895-0	TAMPA DE EMERGÊNCIA PARA A CÂMARA SB (TIPO 30 ...8")	21
97905-0	ASSENTO DA MOLA PARA A CÂMARA SB (TIPO 30 ...8")	20
97915-2	JOGO DE REPARO PARA A VÁLVULA DE PEDAL DUPLA IMPORTADA (CANADENSE)	29
97965-2	JOGO DE REPARO PARA A VÁLVULA TC.2	28
98065-0	ARRUELA ANTI-EXPLOÇÃO PARA CÂMARAS SBB TIPO 24 E TIPO 30	17
98085-2	JOGO DE REPARO PARA A VÁLVULA DE PEDAL E-6	26
98105-2	JOGO DE REPARO PARA A VÁLVULA DE PEDAL E-1	28
98115-2	JOGO DE REPARO PARA A VÁLVULA RELE R. 12 (F. CARGO)	26
98185-2	JOGO DE REPARO PARA A VÁLVULA MODULADORA R-7	27
98485-2	JOGO DE REPARO PARA A VÁLVULA DE PEDAL IMPORTADA	29
98485-4	JOGO DE REPARO PARCIAL PARA VÁLVULA DE PEDAL IMPORTADA (SEM TRAVAS E MOLAS)	29
98585-2	JOGO DE REPARO PARA VÁLVULA RETENÇÃO SIMPLES (VEDAÇÃO METÁLICA)	32
98595-0	VÁLVULA DE SEGURANÇA (10,3 BAR / ROSCA 1/4" NPT)	30
98605-0	VÁLVULA DE RETENÇÃO SIMPLES (ROSCAS 1/2" X 1/2" NPT)	31
98615-0	ALOJAMENTO PARA VÁLVULA DE DESCARGA DO CABEÇOTE (COMP. TUFLO 500/700)	15
98625-0	VÁLVULA DE RETENÇÃO SIMPLES (ROSCAS M.22 X M.22)	31
98645-0	VÁLVULA DE SEGURANÇA (10,3 BAR / ROSCA 3/8" NPT)	31
98735-2	JOGO DE REPARO DO CABEÇOTE PARA COMPRESSOR TUFLO 501 (COMPRESSOR 15.5)	15
98865-0	REPARO DA CINTA PARA CÂMARA SBB TIPO 30	19
99005-0	CORPO DA CÂMARA SBB TIPO 30" (ROSCA 1/2")	21
99005-0V	CORPO DA CÂMARA SBB TIPO 30" (ROSCA 16 MM)	21
99015-45 P	CÂMARA DE EMERGÊNCIA MONTADA (SBB TIPO 30 ROSCA 1/2")	22
99015-47 P	CÂMARA DE EMERGÊNCIA MONTADA (SBB TIPO 30 ROSCA M16)	22
99135-0	VÁLVULA DE RETENÇÃO SIMPLES (ROSCAS M.22 X M.22 X M.16)	32
99595-2	JOGO DE REPARO PARA CÂMARA IMPORTADA	25
99595-3	JOGO DE REPARO SOB MEDIDA PARA CÂMARA IMPORTADA TIPO 30	25

Jogo de Reparo Para o Cabeçote de Compressor Tuflo 500

JUEGO DE REPARACIÓN PARA EL CABEZAL TUFLO 500 • COMPRESSOR CYLINDER HEAD REPAIR KIT (TYPE TUFLO 500)

Nº FARJ:

97015-2

CONVERSÃO PARA Nº BENDIX:

105002

CONVERSÃO PARA Nº SCANIA:

1953212

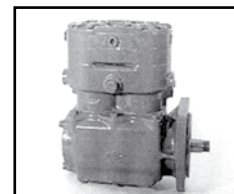
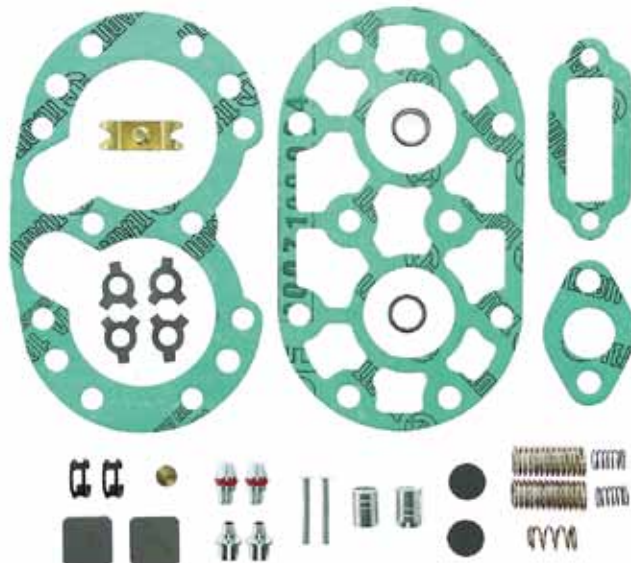

MONTADORA (Nº CONVERSÃO)	APLICAÇÃO
LINHA SCANIA (1953212)	L.110 / 111 (64 a 83); L. 140 / 141 (73 a 83); "R" (81 a 83)
LINHA FORD (BD2T 2877 A)	F.750 motor perkins 6357 (71 a 84) / F.22000 (84 a 86)
LINHA MWM	motor 6 cilindros (78 / atual); tema terra compacta (73 / atual); 69 a 76
LINHA GM (94637918)	D11000 (69 a 71); ônibus V.15 (71 a 73); D.70 Detroit motor 4 - 53 (69 a 84); D.70 "Canavieiro" (... / 85); A60 / 70 motor GM.292 (84 / atual)
LINHA FIAT (96105477000)	180 / 210 (72 a 78); 190 (77 a 85)
LINHA VOLKSWAGEN (4143814)	D / P-900 (73 a 82)
LINHA TEREX	Fora De Estrada R.22 motor MWM (74 / atual); Motoscraper TS.149 (74 / atual) Motor Detroit (78 a 79)
LINHA CLARK	pá carregadeira 65R75111 motor Perkins (73 / atual) Escavadeira Michigan motor MWM (73 / atual)
LINHA MERCEDES BENZ	LP 321 / L 113 / L1520 (69 a 72)
LINHA J.I. CASE	motor MBB OM 352 (... / atual)

Jogo de Juntas Para o Compressor Tuflo 500

JUEGO DE JUNTAS PARA EL COMPRESOR TUFLO 500 • COMPRESSOR GASKET SET (TYPE TUFLO 500)

Nº FARJ:

97035-2

CONVERSÃO PARA Nº BENDIX:

105013

CONVERSÃO PARA Nº SCANIA:

532529

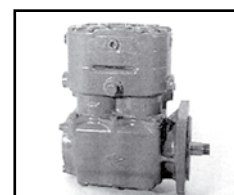
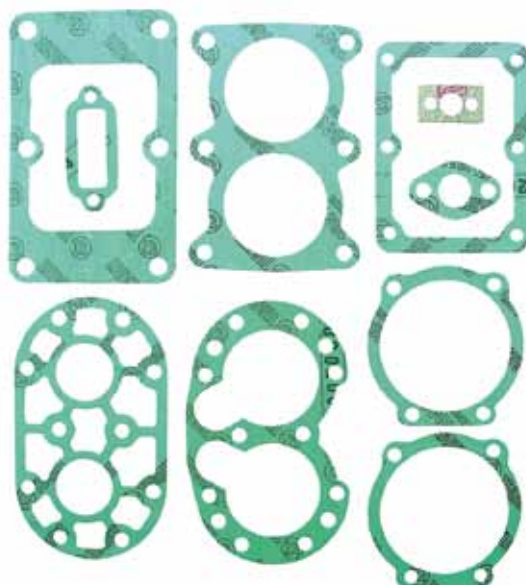

MONTADORA (Nº CONVERSÃO)	APLICAÇÃO
LINHA SCANIA (532529)	L 110 / 111 (64 A 83); L 140 / 141 (73 A 83); "R" (81 A 83)
LINHA FORD	F 750 MOTOR PERKINS 6.357 (71 A 74); F 22000 MOTOR MWM 229-6 (84 A 86)
LINHA MWM	MOTOR 6 CILINDROS (78 A ATUAL); TEMA TERRA COMPACTADOR (73 A ATUAL); 69 A 76
LINHA GENERAL MOTORS (94637870)	D 11000 (69 A 71); ÔNIBUS V 15 (71 A 73); D70 DETROIT MOTOR 4-53 (69 A 84); D 70 "CANAVIEIRO" (... / 85); A 60/70 MOTOR GM-292 (84 / ATUAL)
LINHA FIAT (7114723)	180 / 210 (72 A 78); 190 (77 A 85)
LINHA VOLKSWAGEN (4143819)	D / P-900 (73 A 82)
LINHA TEREX	FORA DE ESTRADA R22 MOTOR MWM (74 A ATUAL); MOTOSCRAPER TS.149 (74 A ATUAL); MOTOR DETROIT (78 A 79)
LINHA CLARK	PÁ CARREGADEIRA 65 R 75111 MOTOR PERKINS (73 A ATUAL) ESCAVADEIRA MICHIGAN MOTOR MWM (73 A ATUAL)
LINHA MERCEDES BENZ	LP321 / L1113/L1520 (69 A 72)
LINHA J. I. CASE	MOTOR MBB OM 352 (... / ATUAL)

Jogo de Reparo Para o Cabeçote de Compressor Tuflo 700

JUEGO DE REPARACIÓN PARA EL CABEZAL DEL COMPRESOR TUFLO 700 • COMPRESSOR CYLINDER HEAD REPAIR KIT (TYPE TUFLO 700)

Nº FARJ:

97345-2

CONVERSÃO PARA Nº BENDIX:

105119

CONVERSÃO PARA Nº SCANIA:

539 693

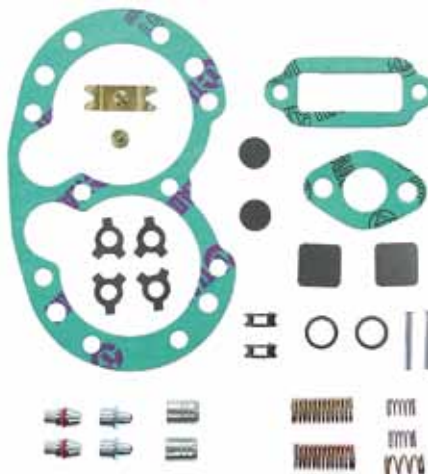

MONTADORA (Nº CONVERSÃO)	APLICAÇÃO
LINHA SCANIA (539 693)	T/R - 112 H/MA/E (83 A ATUAL)

Jogo de Juntas Para o Compressor Tuflo 700

JUEGO DE JUNTAS PARA EL COMPRESOR TUFLO 700 • COMPRESSOR GASKET SET (TYPE TUFLO 700)

Nº FARJ:

97355-2

CONVERSÃO PARA Nº BENDIX:

105118

CONVERSÃO PARA Nº SCANIA:

539 692

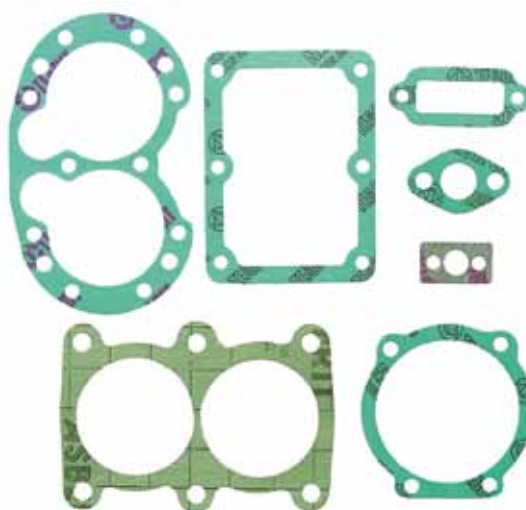
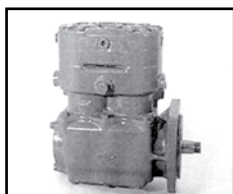

MONTADORA (Nº CONVERSÃO)	APLICAÇÃO
LINHA SCANIA (539 692)	T/R - 112 H/MA/E (83 A ATUAL)

Jogo de Reparo Para o Regulador de Pressão D.2

JUEGO DE REPARACIÓN PARA EL REGULADOR DE PRESIÓN D-2 • D2 GOVERNADOR REPAIR KIT

Nº FARJ:

97025-2

CONVERSÃO PARA Nº BENDIX:

105027

CONVERSÃO PARA Nº SCANIA:

533603



MONTADORA (Nº CONVERSÃO)	APLICAÇÃO
LINHA FIAT	130 (76 / 78); 140 (78 / 83); 180 (72 / 78); 190 (71 / 85); 210 / 211 (71 / 78)
LINHA FORD (85 HU 2W 108 A)	Cargo C-11 (87); Cargo C-12 / C-14 / C-16 (87 / atual); Cargo C-13 / C-15 (85 / 87); F-700 / 750 (71 / 80); F-13000 (80 / 87); F-22000 (84 / 86)
LINHA GENERAL MOTORS (07326376)	A / D-70 (69 / 84); D-70 3º eixo (82 / 84); 11000 / 13000 (85 / atual) 19000 / 21000 (85 / atual); 22000 (85 / atual)
LINHA SAAB. SCANIA (533603)	B / BR / L / LS / LT / LK / LKS (67 / 81); T / R-112 (81 / atual); K-112 (81 / atual); S-112 (81 / atual)
LINHA VW-CHRYSLER (4143878)	D-900 / 950 (70 / 82); E-13 / E21 (81 / 85)
LINHA CATERPILLAR	... / atual
LINHA CLARK	... / atual
LINHA DYNAPACK	... / atual
LINHA ENGESA	... / atual
LINHA J.I. CASE	... / atual
LINHA MAFERSA	... / atual
LINHA M. SCHIFFER	... / atual
LINHA TEMA-TERRA	... / atual
LINHA TEREX	... / atual

Jogo de Reparo Para o Cabeçote de Compressor Ford Cargo BX2150

J. DE REPARACIÓN PARA EL CABEZAL DEL COMPRESOR DE AIRE FORD CARGO BX-2150 • COMPRESSOR CYLINDER HEAD REPAIR KIT (TYPE BX/2150)

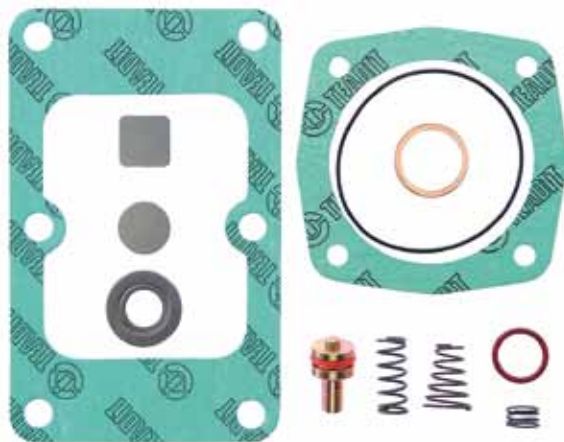

Nº FARJ: **97195-2**
 CONVERSÃO PARA Nº BENDIX: **105148**
 CONVERSÃO PARA Nº FORD: **85HU 2877 A**



MONTADORA (Nº CONVERSÃO)	APLICAÇÃO
LINHA FORD (85HU 2877 A)	Ford Cargo motor MWM-Ford (84 A 91)

Alojamento Para Válvula de Descarga do Cabeçote (Comp. Tuflo 500/700)

ALOJAMENTO PARA LA VÁLV. DE DESCARGA DEL CABEZAL (COMP. TUFLO 500/700) • CYLINDER HEAD DISCHARGE VALVE HOUSING



Nº FARJ: **98615-0**
 CONVERSÃO PARA Nº BENDIX: **237291**
 CONVERSÃO PARA Nº SCANIA: **141916**

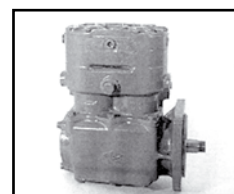

MONTADORA (Nº CONVERSÃO)	APLICAÇÃO
LINHA SCANIA	L 110 / 111 (64 A 83); L 140 / 141 (73 A 83); "R" (81 A 83); T/R 112 H/MA/E (83 A ATUAL)
LINHA FORD	F 750 MOTOR PERKINS 6.357 (71 A 74); F 22000 (MOTOR MWM 229-6 (84 A 86)
LINHA MWM	MOTOR 6 CILINDROS (78 A ATUAL); TEMA TERRA COMPACTADOR (73 A ATUAL); 69 A 76
LINHA GENERAL MOTORS	D 11000 (69 A 71); ÔNIBUS V 15 (71 A 73); D 70 DETROIT MOTOR 4-53 (69 A 84); D70 "CANAVIEIRO" (... / 85); A 60/70 MOTOR GM 292 (84 / ATUAL)
LINHA FIAT	180 / 210 (72 A 78); 190 (77 A 85)
LINHA VW	D / P 900 (73 A 82)
LINHA TEREX	FORA DE ESTRADA R 22 MOTOR MWM (74 A ATUAL); MOTOSCRAPER TS 149 (74 A ATUAL); MOTOR DETROIT (78 A 79)
LINHA CLARK	PÁ CARREGADEIRA 65 R 75111 MOTOR PERKINS (73 A ATUAL) ESCAVADEIRA MICHIGAN MOTOR MWM (73 A ATUAL)
LINHA MERCEDES BENZ	LP 321 / L 1113 / L 1520 (69 A 72)
LINHA J. I. CASE	MOTOR MBB OM352 (... / ATUAL)

Jogo de Reparo do Cabeçote Para Compressor Tuflo 501 (Compressor 15.5)

JUEGO DE REPARACIÓN DEL CABEZAL PARA EL COMPRESOR TUFLO 501 • COMPRESSOR CYLINDER HEAD REPAIR KIT (TYPE 15.5)

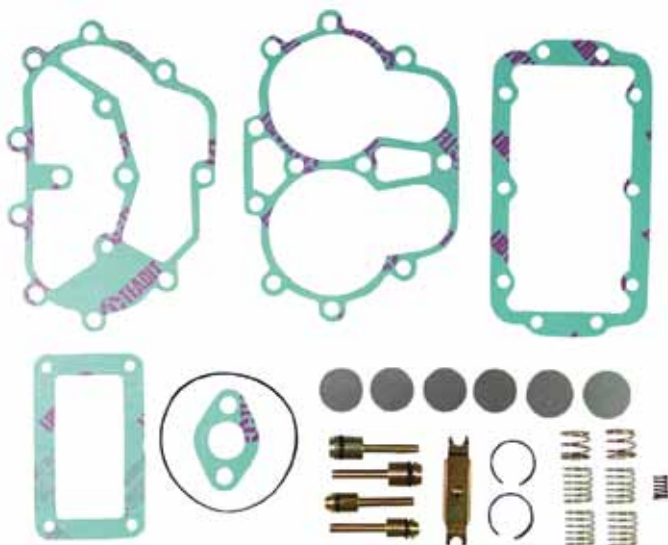

Nº FARJ: **98735-2**
 CONVERSÃO PARA Nº SCANIA: **1327886**
1374083
 CONVERSÃO PARA Nº VOLVO: **3090471**



MONTADORA (Nº CONVERSÃO)	APLICAÇÃO
LINHA VOLVO	N.10 / N.12 F.10 / F.12

www.farj.com.br



Freios
Linha Bendix

Jogo de Reparo Para a Câmara Spring Brake Tipo 30 ...8"

JUEGO DE REPARACIÓN CÁMARA SPRING BRAKE 30...8" • SPRING BRAKE CYLINDER REPAIR KIT (TYPE 30)

Nº FARJ:

97065-2

CONVERSÃO PARA Nº BENDIX:

105046

CONVERSÃO PARA Nº SCANIA:

1953229

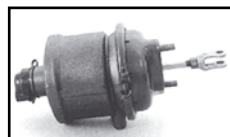

MONTADORA (Nº CONVERSÃO)	APLICAÇÃO
LINHA FIAT (7121344)	190 (75 a 85); 210 / 211 (75 a 78)
LINHA FORD (T16 698 423)	FT.8000 / F.8500 (77 a 80) - F.13000 / 21000 (87 a atual) F.14000 (87 a atual) - F. 22000 (82 a atual)
LINHA GM (94636948)	D.70 3º EIXO (82 a 84); 11000 / 13000 / 19000 / 21000 / 22000 (85 a atual)
LINHA SAAB-SCANIA (1953229)	L / LK / LKS / B / BR (77 a 81) - LS / LT (... / 81) B / K - 112 (80 a atual) - T / R - 112E / T / R-142 E (81 a 86)
LINHA VOLVO (6885923)	N/NL-10 / 12 (88 a atual) - B.58 (79 a atual) - B.10 M (88 a atual)
LINHA MBB	ONIBUS URBANO 1111 / 1113 (78 a 81)

Jogo de Reparo Sob Medida Para Câmara SBB Tipo 30...8"

J. DE REPARACIÓN SOBREMEDIDA PARA LA CÁMARA S. BRAKE TIPO 30...8" • SPRING BRAKE CYLINDER ON MEASURE REPAIR KIT (TYPE 30)

Nº FARJ:

97065-3

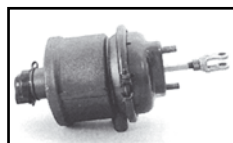

MONTADORA (Nº CONVERSÃO)	APLICAÇÃO
LINHA FIAT	190 (75 a 85); 210 / 211 (75 a 78)
LINHA FORD	FT.8000 / F.8500 (77 a 80) - F.13000 / 21000 (87 a atual) F.14000 (87 a atual) - F. 22000 (82 a atual)
LINHA GM	D.70 3º EIXO (82 a 84); 11000 / 13000 / 19000 / 21000 / 22000 (85 a atual)
LINHA SAAB-SCANIA	L / LK / LKS / B / BR (77 a 81) - LS / LT (... / 81) B / K - 112 (80 a atual) - T / R - 112E / T / R-142 E (81 a 86)
LINHA VOLVO	N/NL-10 / 12 (88 a atual) - B.58 (79 a atual) B.10 M (88 a atual)
LINHA MBB	ONIBUS URBANO 1111 / 1113 (78 a 81)

Jogo de Reparo Parcial Para a Câmara SBB Tipo 30...8"

JUEGO DE REPARACIÓN PARCIAL PARA LA CÁMARA SPRING BRAKE • SPRING BRAKE CYLINDER PARTIAL REPAIR KIT (TYPE 30)

Nº FARJ:

97065-4

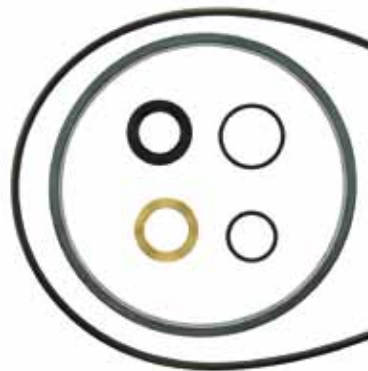
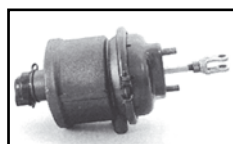

MONTADORA (Nº CONVERSÃO)	APLICAÇÃO
LINHA FIAT	190 (75 a 85); 210 / 211 (75 a 78)
LINHA FORD	FT.8000 / F.8500 (77 a 80) - F.13000 / 21000 (87 a atual) F.14000 (87 a atual) - F. 22000 (82 a atual)
LINHA GM	D.70 3º EIXO (82 a 84); 11000 / 13000 / 19000 / 21000 / 22000 (85 a atual)
LINHA SAAB-SCANIA	L / LK / LKS / B / BR (77 a 81) - LS / LT (... / 81) B / K - 112 (80 a atual) - T / R - 112E / T / R-142 E (81 a 86)
LINHA VOLVO	N/NL-10 / 12 (88 a atual) - B.58 (79 a atual) B.10 M (88 a atual)
LINHA MBB	ONIBUS URBANO 1111 / 1113 (78 a 81)

Arruela Anti-Explosão Para Câmaras SBB Tipo 24 e Tipo 30

ARANDELA ANTI-EXPLOSIÓN • SPRING BRAKE CYLINDER SAFETY WASHER



Nº FARJ:

98065-0

CONVERSÃO PARA Nº BENDIX:

251340

CONVERSÃO PARA Nº SCANIA:

523 261

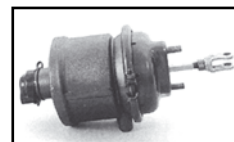

MONTADORA (Nº CONVERSÃO)	APLICAÇÃO
LINHA FIAT	190 (75 A 85); 210 / 211 (75 A 78)
LINHA FORD	FT 8000 / 8500 (77 A 80); F 13000 / 21000 (87 A ATUAL); F 14000 (87 A ATUAL); F 22000 (82 A ATUAL)
LINHA GENERAL MOTORS (94636964)	D 70 - 3º EIXO (82 A 84); 11.000 / 13.000 / 19.000 / 21.000 / 22.000 (85 A ATUAL)
LINHA SAAB-SCANIA (523 261)	L / LK / LKS / B / BR (77 A 81); LS / LT (... / 81); B / K - 112 (80 A ATUAL); T/R-112 E; T/R-142 E (81 A 86); T/R-112H; T/R-112MA; S-112 (81 A ATUAL)
LINHA VOLVO (6 885 327)	N/NL - 10/12 (88 A ATUAL); B 58 (79 A ATUAL); B 10M (88 A ATUAL)
LINHA MBB	ÔNIBUS URBANO 1111 / 1113 (78 A 81)

Mola de Emergência Para a Câmara SB (Tipo 30...8)

RESORTE DE EMERGENCIA CÁMARA SPRING BRAKE 30...8" • MAIN SPRING (TYPE 30)

Nº FARJ:

97235-0

CONVERSÃO PARA Nº BENDIX:

251335

CONVERSÃO PARA Nº SCANIA:

203930

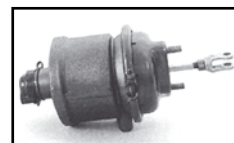

MONTADORA (Nº CONVERSÃO)	APLICAÇÃO
LINHA FIAT	190 (75 a 85); 210 / 211 (75 a 78)
LINHA FORD	FT.8000 / F.8500 (77 a 80); F.13000 / 21000 (87 a atual); F.14000 (87 a atual); F. 22000 (82 a atual)
LINHA GM (94636966)	D.70 3º EIXO (82 a 84) - 11000 / 13000 / 19000 / 21000 / 22000 (85 a atual)
LINHA SAAB-SCANIA (203930)	L / LK / LKS / B / BR (77 a 81) - LS / LT (... / 81) B / K - 112 (80 a atual) - T / R - 112E / T / R-142 E (81 a 86)
LINHA VOLVO (6 885 326)	N/NL-10 / 12 (88 a atual) - B.58 (79 a atual) - B.10 M (88 a atual)
LINHA MBB	ONIBUS URBANO 1111 / 1113 (78 a 81)

Mola de Serviço Para a Câmara SBB Tipo 30...8"

RESORTE DE SERVICIO PARA LA CÁMARA SPRING BRAKE 30...8" • SERVICE SPRING (TYPE 24)

Nº FARJ:

97245-0

CONVERSÃO PARA Nº BENDIX:

234131

CONVERSÃO PARA Nº SCANIA:

1 953 052

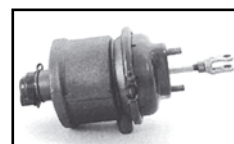
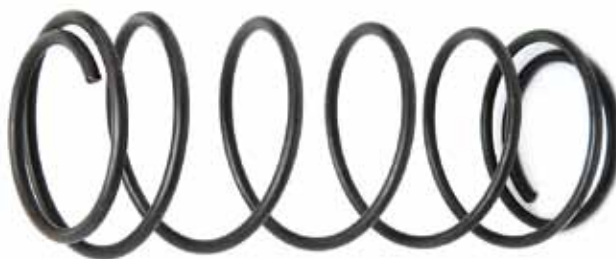

MONTADORA (Nº CONVERSÃO)	APLICAÇÃO
LINHA FIAT	190 (75 a 85); 210 / 211 (75 a 78)
LINHA FORD	FT.8000 / F.8500 (77 a 80); F.13000 / 21000 (87 a atual); F.14000 (87 a atual); F. 22000 (82 a atual)
LINHA GM	D.70 3º EIXO (82 a 84); 11000 / 13000 / 19000 / 21000 / 22000 (85 a atual)
LINHA SAAB-SCANIA (1 953 052)	L / LK / LKS / B / BR (77 a 81); LS / LT (... / 81); B / K - 112 (80 a atual); T / R - 112E / T / R-142 E (81 a 86)
LINHA VOLVO (6 885 319)	N/NL-10 / 12 (88 a atual) - B.58 (79 a atual) - B.10 M (88 a atual)
LINHA MBB	ONIBUS URBANO 1111 / 1113 (78 a 81)
LINHA VW	16210 / 170 (88 a atual) - 13210 / 14210 (88 a atual) - 22210 (88 a atual)

Filtro de Ar Para as Câmaras SBB Tipo 24 e Tipo 30

FILTRO DE AIRE CÁMARA SPRING BRAKE 24 Y 30 • SPRING BRAKE CYLINDER AIR FILTER (TYPES 24 AND 30)

Nº FARJ:

97295-0

CONVERSÃO PARA Nº BENDIX:

264338

CONVERSÃO PARA Nº SCANIA:

260 107

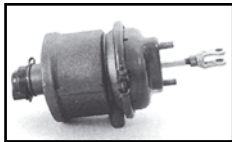

MONTADORA (Nº CONVERSÃO)	APLICAÇÃO
LINHA FIAT	190 (75 A 85); 210 / 211 (75 A 78)
LINHA FORD	FT 8000 / 8500 (77 A 80); F 13000 / 21000 (87 A ATUAL); F 14000 (87 A ATUAL); F 22000 (82 A ATUAL)
LINHA GENERAL MOTORS (94636975)	D 70 - 3º EIXO (82 A 84) 11.000 / 13.000 / 19.000 / 21.000 / 22.000 (85 A ATUAL)
LINHA SAAB-SCANIA (260 107)	L / LK / LKS / B / BR (77 A 81 - LS / LT (... / 81) B / K - 112 (80 A ATUAL) T/R-112 E; T/R-142 E (81 A 86); T/R-112H; T/R-112MA; S-112 (81 A ATUAL)
LINHA VOLVO (6 885 331)	N/NL - 10/12 (88 A ATUAL) - B 58 (79 A ATUAL) - B 10M (88 A ATUAL)
LINHA MBB	ÔNIBUS URBANO 1111 / 1113 (78 A 81)

Parafuso Desatuador Para a Câmara SBB (Tipo 30...8")

TORNILLO DESATUADOR PARA LA CÁMARA SPRING BRAKE TIPO 30...8" • SPRING BRAKE CYLINDER DESACTUATING SCREW (TYPE 30)

Nº FARJ:

97425-0

CONVERSÃO PARA Nº BENDIX:

251327

CONVERSÃO PARA Nº SCANIA:

239 251

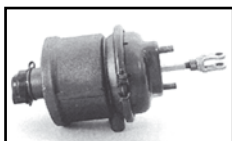

MONTADORA (Nº CONVERSÃO)	APLICAÇÃO
LINHA FIAT	190 (75 A 85); 210 / 211 (75 A 78)
LINHA FORD	FT 8000 / 8500 (77 A 80) F 13000 / 21000 9 87 A ATUAL) F 14000 (87 A ATUAL) F 22000 (82 A ATUAL)
LINHA GENERAL MOTORS (94636959)	D 70 - 3º EIXO (82 A 84); 11.000 / 13.000 / 19.000 / 21.000 / 22.000 (85 A ATUAL)
LINHA SAAB-SCANIA (239 251)	L / LK / LKS / B / BR (77 A 81) - LS / LT (... / 81) B / K - 112 (80 A ATUAL) - T/R-112 E; T/R-142 E (81 A 86)
LINHA VOLVO (6 885 329)	N/NL - 10/12 (88 A ATUAL) - B 58 (79 A ATUAL) - B 10M (88 A ATUAL)
LINHA MBB	ÔNIBUS URBANO 1111 / 1113 (78 A 81)

Trava de Emergência Para a Câmara SBB (Tipo 30 ...8")

TRABA DE EMERGENCIA PARA LA CÁMARA SPRING BRAKE 30 • SPRING BRAKE CYLINDER EMERGENCY CIRCLIP (TYPE 30)

Nº FARJ:

97085-0

CONVERSÃO PARA Nº BENDIX:

251330

CONVERSÃO PARA Nº SCANIA:

203 929

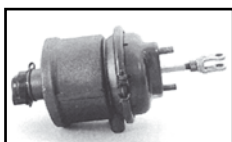

MONTADORA (Nº CONVERSÃO)	APLICAÇÃO
LINHA FIAT	190 (75 A 85); 210 / 211 (75 A 78)
LINHA FORD	FT 8000 / 8500 (77 A 80); F 13000 / 21000 9 87 A ATUAL); F 14000 (87 A ATUAL); F 22000 (82 A ATUAL)
LINHA GENERAL MOTORS (94636961)	D 70 - 3º EIXO (82 A 84); 11.000 / 13.000 / 19.000 / 21.000 / 22.000 (85 A ATUAL)
LINHA SAAB-SCANIA (203 929)	L / LK / LKS / B / BR (77 A 81) LS / LT (... / 81); B / K - 112 (80 A ATUAL); T/R-112 E; T/R-142 E (81 A 86)
LINHA VOLVO (6 885 328)	N/NL - 10/12 (88 A ATUAL); B 58 (79 A ATUAL); B 10M (88 A ATUAL)
LINHA MBB	ÔNIBUS URBANO 1111 / 1113 (78 A 81)

Reparo da Cinta Para Câmara SBB Tipo 30

JUEGO DE REPARACIÓN DE LA CINTA PARA LA CÁMARA S. BRAKE TIPO 30...8" • SPRING BRAKE CYLINDER BAND REPAIR KIT (TYPE 30)

Nº FARJ:

98865-0

CONVERSÃO PARA Nº BENDIX:

105031

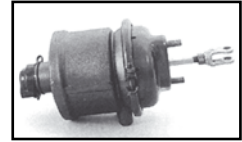

MONTADORA (Nº CONVERSÃO)	APLICAÇÃO
LINHA FIAT	190 (75 A 85); 210 / 211 (75 A 78)
LINHA FORD	FT 8000 / 8500 (77 A 80); F 13000 / 21000 9 87 A ATUAL); F 14000 (87 A ATUAL); F 22000 (82 A ATUAL)
LINHA GENERAL MOTORS	D 70 - 3º EIXO (82 A 84); 11.000 / 13.000 / 19.000 / 21.000 / 22.000 (85 A ATUAL)
LINHA SAAB-SCANIA	L / LK / LKS / B / BR (77 A 81) LS / LT (... / 81); B / K - 112 (80 A ATUAL); T/R-112 E; T/R-142 E (81 A 86)
LINHA VOLVO	N/NL - 10/12 (88 A ATUAL); B 58 (79 A ATUAL); B 10M (88 A ATUAL)
LINHA MBB	ÔNIBUS URBANO 1111 / 1113 (78 A 81)

Diafragma Para a Câmara SBB Tipo 30 ...8"

DIAFRAGMA PARA LA CÁMARA SPRING BRAKE 30...8" • SPRING BRAKE CYLINDER DIAPHRAGM (TYPE 30)

Nº FARJ:

97635-0

CONVERSÃO PARA Nº BENDIX:

234101

CONVERSÃO PARA Nº SCANIA:

0143113

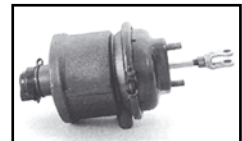

MONTADORA (Nº CONVERSÃO)	APLICAÇÃO
LINHA FIAT (79850445)	190 (75 a 85); 210 / 211 (75 a 78)
LINHA FORD (87HU 2325 AA)	FT.8000 / F.8500 (77 a 80); F.13000 / 21000 (87 a atual); F.14000 (87 a atual); F. 22000 (82 a atual)
LINHA GM (94636953)	D.70 3º EIXO (82 a 84); 11000 / 13000 / 19000 / 21000 / 22000 (85 a atual)
LINHA SAAB-SCANIA (0143113)	L / LK / LKS / B / BR (77 a 81); LS / LT (... / 81); B / K - 112 (80 a atual); T / R - 112E / T / R-142 E (81 a 86)
LINHA VOLVO (1588818)	N/NL-10 / 12 (88 a atual) - B.58 (79 a atual) - B.10 M (88 a atual)
LINHA MBB (008 421 01 86)	ONIBUS URBANO 1111 / 1113 (78 a 81)
LINHA VW (T11 607 957 A)	16210 / 170 (88 a atual) - 13210 / 14210 (88 a atual) - 22210 (88 a atual)

Diafragma Para a Câmara SBB Tipo 36 ...9"

DIAFRAGMA PARA LA CÁMARA SPRING BRAKE 36 9 • SPRING BRAKE CYLINDER DIAPHRAGM (TYPE 36)

Nº FARJ:

97645-0

CONVERSÃO PARA Nº BENDIX:

234362

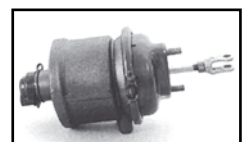

MONTADORA (Nº CONVERSÃO)	APLICAÇÃO
LINHA VOLVO (8121138)	N10 / N12 NL10 / NL12

Conjunto Pistão de Emergência + Luva Para a Câmara SBB (Tipo 30 ...8")

CONJ. DEL PISTÓN EMERGENCIA + PASADOR P/ LA CÁMARA SBB TIPO 30 8 • SPRING BRAKE CYLINDER EMERGENCY PISTON (TYPE 30)

Nº FARJ:

97335-0

CONVERSÃO PARA Nº BENDIX:

264336

CONVERSÃO PARA Nº SCANIA:

319568

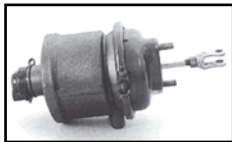

MONTADORA (Nº CONVERSÃO)	APLICAÇÃO
LINHA FIAT	190 (75 A 85); 210 / 211 (75 A 78)
LINHA FORD LINHA VOLVO LINHA MAFERSA	FT 8000 / 8500 (77 A 80); F 13000 / 21000 9 87 A ATUAL; F 14000 (87 A ATUAL); F 22000 (82 A ATUAL)
LINHA GENERAL MOTORS (94636974)	D 70 - 3º EIXO (82 A 84); 11.000 / 13.000 / 19.000 / 21.000 / 22.000 (85 A ATUAL)
LINHA SAAB-SCANIA (319 568)	L / LK / LKS / B / BR (77 A 81); LS / LT (... / 81); B / K - 112 (80 A ATUAL); T/R-112 E; T/R-142 E (81 A 86)
LINHA VOLVO (6 885 324)	N/NL - 10/12 (88 A ATUAL); B 58 (79 A ATUAL); B 10M (88 A ATUAL)
LINHA MBB	ÔNIBUS URBANO 1111 / 1113 (78 A 81)

Haste de Emergência Para a Câmara SBB (Tipo 30 ...8")

SOPORTE DE EMERGENCIA PARA LA CÁMARA SPRING BRAKE 30...8" • SPRING BRAKE CYLINDER EMERGENCY ROD (TYPE 30)

Nº FARJ:

97145-0

CONVERSÃO PARA Nº BENDIX:

251331

CONVERSÃO PARA Nº SCANIA:

319 565

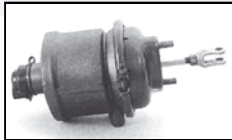

MONTADORA (Nº CONVERSÃO)	APLICAÇÃO
LINHA FIAT	190 (75 A 85); 210 / 211 (75 A 78)
LINHA FORD LINHA VOLVO LINHA MAFERSA	FT 8000 / 8500 (77 A 80); F 13000 / 21000 9 87 A ATUAL; F 14000 (87 A ATUAL); F 22000 (82 A ATUAL)
LINHA GENERAL MOTORS (94636962)	D 70 - 3º EIXO (82 A 84); 11.000 / 13.000 / 19.000 / 21.000 / 22.000 (85 A ATUAL)
LINHA SAAB-SCANIA (319 565)	L / LK / LKS / B / BR (77 A 81); LS / LT (... / 81); B / K - 112 (80 A ATUAL); T/R-112 E; T/R-142 E (81 A 86)
LINHA VOLVO (6 885 323)	N/NL - 10/12 (88 A ATUAL) B 58 (79 A ATUAL) B 10M (88 A ATUAL)
LINHA MBB	ÔNIBUS URBANO 1111 / 1113 (78 A 81)

Assento da Mola Para a Câmara SB (Tipo 30 ...8")

ASIENTO DE RESORTE PARA LA CÁMARA SPRING BRAKE 30...8" • SPRING SEAT

Nº FARJ:

97905-0

CONVERSÃO PARA Nº BENDIX:

251334

CONVERSÃO PARA Nº SCANIA:

203 932

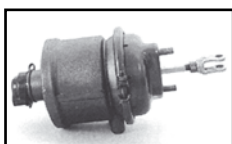

MONTADORA (Nº CONVERSÃO)	APLICAÇÃO
LINHA FIAT	190 (75 A 85); 210 / 211 (75 A 78)
LINHA FORD (T16 607 979)	FT 8000 / 8500 (77 A 80) - F 13000 / 21000 9 87 A ATUAL F 14000 (87 A ATUAL) - F 22000 (82 A ATUAL)
LINHA GENERAL MOTORS (94636963)	D 70 - 3º EIXO (82 A 84); 11.000 / 13.000 / 19.000 / 21.000 / 22.000 (85 A ATUAL)
LINHA SAAB-SCANIA (203 932)	L / LK / LKS / B / BR (77 A 81) - LS / LT (... / 81) B / K - 112 (80 A ATUAL) - T/R-112 E; T/R-142 E (81 A 86)
LINHA VOLVO (6 885 325)	N/NL - 10/12 (88 A ATUAL); B 58 (79 A ATUAL); B 10M (88 A ATUAL)
LINHA MBB	ÔNIBUS URBANO 1111 / 1113 (78 A 81)

Tampa de Emergência Para a Câmara SB (Tipo 30 ...8")

TAPA EMERGENCIA PARA LA CÁMARA SPRING BRAKE 30...8" • SPRING BRAKE CYLINDER EMERGENCY COVER



Nº FARJ:
97895-0
CONVERSÃO PARA Nº BENDIX:
251328
CONVERSÃO PARA Nº SCANIA:
319566

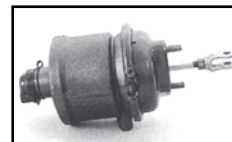

MONTADORA (Nº CONVERSÃO)	APLICAÇÃO
LINHA FIAT	190 (75 A 85); 210 / 211 (75 A 78)
LINHA FORD	FT 8000 / 8500 (77 A 80) - F 13000 / 21000 9 87 A ATUAL) F 14000 (87 A ATUAL) - F 22000 (82 A ATUAL)
LINHA GENERAL MOTORS (94636960)	D 70 - 3º EIXO (82 A 84); 11.000 / 13.000 / 19.000 / 21.000 / 22.000 (85 A ATUAL)
LINHA SAAB-SCANIA (319 566)	L / LK / LKS / B / BR (77 A 81) - LS / LT (... / 81) B / K - 112 (80 A ATUAL) - T/R-112 E; T/R-142 E (81 A 86)
LINHA VOLVO	N/NL - 10/12 (88 A ATUAL); B 58 (79 A ATUAL); B 10M (88 A ATUAL)
LINHA MBB	ÔNIBUS URBANO 1111 / 1113 (78 A 81)

Corpo da Câmara SBB Tipo 30" (Rosca 1/2")

CUERPO DE LA CÁMARA SPRING BRAKE TIPO 30 ROSCA 1/2 • SPRING BRAKE MAIN BODY (TYPE 30-1/2 THREAD)



Nº FARJ:
99005-0
CONVERSÃO PARA Nº BENDIX:
251078
CONVERSÃO PARA Nº SCANIA:
1953010

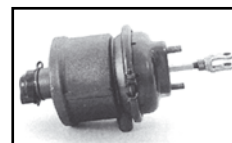

MONTADORA (Nº CONVERSÃO)	APLICAÇÃO
LINHA FIAT	190 (75 A 85); 210 / 211 (75 A 78)
LINHA FORD	FT 8000 / 8500 (77 A 80) F 13000 / 21000 (87 A ATUAL) F 14000 (87 A ATUAL) F 21000 (80 A ATUAL) F 22000 (82 A ATUAL)
LINHA GM (94636957)	D 70 - 3º EIXO (82 A 84); 11.000 / 13.000 / 19.000 / 21.000 / 22.000 (85 A ATUAL)
LINHA SAAB-SCANIA (1953010)	L / LK / LKS / B / BR (77 A 81) B / K - 112 (80 A ATUAL)

Corpo da Câmara SBB Tipo 30" (Rosca 16 mm)

CUERPO DE LA CÁMARA SPRING BRAKE TIPO 30" ROSCA 16mm • SPRING BRAKE MAIN BODY (TYPE 30" - 16mm THREAD)



Nº FARJ:
99005-0V
CONVERSÃO PARA Nº BENDIX:
251079
CONVERSÃO PARA Nº SCANIA:
1953059

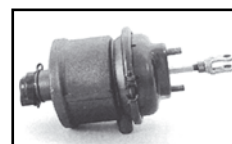

MONTADORA (Nº CONVERSÃO)	APLICAÇÃO
LINHA SAAB-SCANIA (1953059)	LS / LT (.../81) T/R-112 E (81/ATUAL) T/R-142 E (81/ATUAL)
LINHA VOLVO	N/NL-10/12 (79/88) B-58 (79/88)

Câmara de Emergência Montada (SBB Tipo 30 Rosca 1/2")

CÂMARA SPRING BRAKE • SPRING BRAKE CILYNDER (TYPE 30")

N.º FARJ:

99015-45 P

CONVERSÃO P/ N.º BENDIX:

264335



MONTADORA (Nº CONVERSÃO)	APLICAÇÃO
LINHA FIAT	190 (75 A 85); 210 / 211 (75 A 78)
LINHA FORD	FT 8000 / 8500 (77 A 80) F 13000 / 21000 (87 A ATUAL) F 14000 (87 A ATUAL) F 21000 (80 A ATUAL) F 22000 (82 A ATUAL)
LINHA GM	D 70 - 3º EIXO (82 A 84); 11.000 / 13.000 / 19.000 / 21.000 / 22.000 (85 A ATUAL)
LINHA SAAB-SCANIA	L / LK / LKS / B / BR (77 A 81) B / K - 112 (80 A ATUAL)

Câmara de Emergência Montada (SBB Tipo 30 Rosca M16)

CÂMARA SPRING BRAKE • SPRING BRAKE CILYNDER (TYPE 30")

N.º FARJ:

99015-47 P

CONVERSÃO P/ N.º BENDIX:

264349



MONTADORA (Nº CONVERSÃO)	APLICAÇÃO
LINHA SAAB-SCANIA	LS / LT (.../81) T/R-112 E (81/ATUAL) T/R-142 E (81/ATUAL)
LINHA VOLVO (8 120 602)	N/NL-10/12 (79/88) B-58 (79/88)

Jogo de Reparo Para a Câmara Spring Brake (Tipo 24 ...7")

JUEGO DE REPARACIÓN PARA LA CÂMARA SPRING BRAKE 24...7 • SPRING BRAKE CYLINDER REPAIR KIT (TYPE 24)

Nº FARJ:

97215-2

CONVERSÃO PARA Nº BENDIX:

105129

CONVERSÃO PARA Nº SCANIA:

1953075

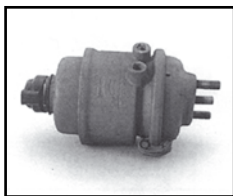

MONTADORA (Nº CONVERSÃO)	APLICAÇÃO
LINHA SAAB-SCANIA (1953075)	T / R - 112H (81 a atual) T / R - 112MA (81 a atual) S - 112 (81 a atual)
LINHA VOLVO (6889553)	N / NL - 10/12 (88 a atual)

Jogo de Reparo Parcial Para a Câmara SBB (Tipo 24 ...7")

JUEGO DE REPARACIÓN PARCIAL PARA LA CÁMARA SPRING BRAKE TIPO 24...7" • SPRING BRAKE CYLINDER PARTIAL REPAIR KIT (TYPE 24)

Nº FARJ:
97215-4

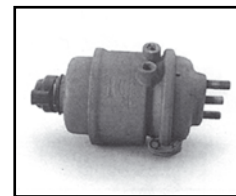
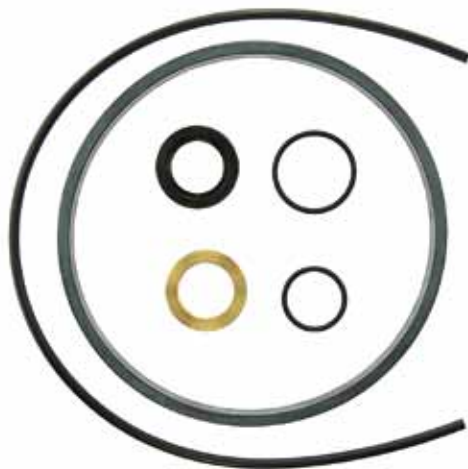

MONTADORA (Nº CONVERSÃO)	APLICAÇÃO
LINHA SAAB-SCANIA	T / R-112 H (81 A ATUAL) T / R-112 MA (81 A ATUAL) S-112 (81 A ATUAL)
LINHA VOLVO	N / NL - 10/12 (88 A ATUAL)

Diafragma Para a Câmara SBB (Tipo 24 ...7")

DIAFRAGMA PARA LA CÁMARA SPRING BRAKE 24...7" • SPRING BRAKE CYLINDER DIAPHRAGM (TYPE 24)

Nº FARJ:
97625-0

CONVERSÃO PARA Nº BENDIX:
234100

CONVERSÃO PARA Nº SCANIA:
0143112

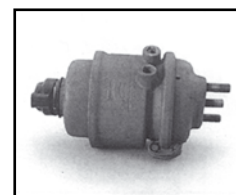

MONTADORA (Nº CONVERSÃO)	APLICAÇÃO
LINHA SAAB-SCANIA (0143112)	T / R.112H (81 a atual) T / R.112 MA (81 a atual) S.112 (81 a atual)
LINHA VOLVO (0338452)	N / NL.10 / 12 (88 a atual)
LINHA FORD/VW (T11 607 957)	
LINHA GM (07326472)	
LINHA MBB (008 421 00 86)	

Mola de Emergência Para a Câmara SBB (Tipo 24 ...7")

RESORTE DE EMERGENCIA PARA LA CÁMARA 24 • MAIN SPRING (TYPE 24)

Nº FARJ:
97315-0

CONVERSÃO PARA Nº BENDIX:
251493

CONVERSÃO PARA Nº SCANIA:
1 953 071

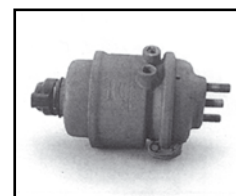

MONTADORA (Nº CONVERSÃO)	APLICAÇÃO
LINHA SAAB-SCANIA (1 953 071)	T / R.112H (81 a atual) T / R.112 MA (81 a atual) S.112 (81 a atual)
LINHA VOLVO	N / NL.10 / 12 (88 a atual)

Conjunto Pistão de Emergência + Luva Para a Câmara SBB (Tipo 24 ...7")

CONJ. DE PISTÓN DE EMERGENCIA + PASADOR PARA LA CÁMARA SBB 24...7" • SPRING BRAKE CYLINDER EMERGENCY PISTON (TYPE 24)

Nº FARJ:

97505-0

CONVERSÃO PARA Nº BENDIX:

264587

CONVERSÃO PARA Nº SCANIA:

1 953 069

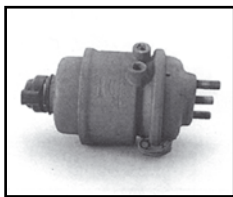

MONTADORA (Nº CONVERSÃO)	APLICAÇÃO
LINHA SAAB-SCANIA	T/R-112 H (81 A ATUAL) T/R-112 MA (81 A ATUAL) S-112 (81 A ATUAL)
LINHA VOLVO	N / NL - 10/12 (88 A ATUAL)

Haste de Emergência Para a Câmara SBB (Tipo 24 ...7")

SOPORTE DE EMERGENCIA PARA LA CÁMARA SPRING BRAKE 24...7" • SPRING BRAKE CYLINDER EMERGENCY ROD (TYPE 24)

Nº FARJ:

97415-0

CONVERSÃO PARA Nº BENDIX:

251353

CONVERSÃO PARA Nº SCANIA:

1 953 005

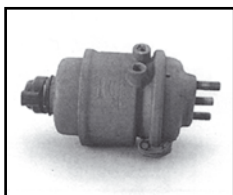

MONTADORA (Nº CONVERSÃO)	APLICAÇÃO
LINHA SAAB SCANIA	T / R-112 H (81 A ATUAL) T/R-112 MA (81 A ATUAL) S-112 (81 A ATUAL)
LINHA VOLVO	N / NL - 10 / 12 (88 A ATUAL)

Trava de Emergência Para a Câmara SBB (Tipo 24 ...7")

TRABA DE EMERGENCIA PARA LA CÁMARA SPRING BRAKE 24...7" • SPRING BRAKE CYLINDER EMERGENCY CIRCLIP (TYPE 24)

Nº FARJ:

97305-0

CONVERSÃO PARA Nº BENDIX:

251491

CONVERSÃO PARA Nº SCANIA:

1 953 073

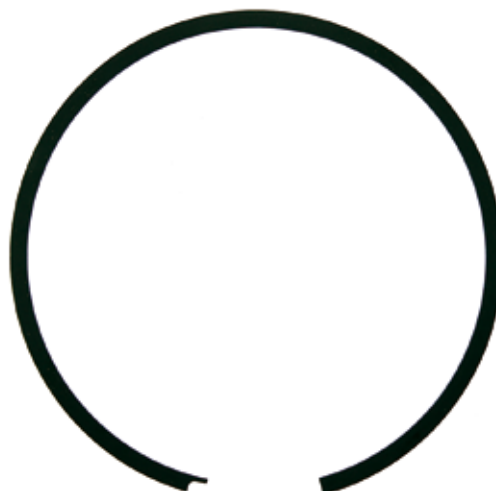
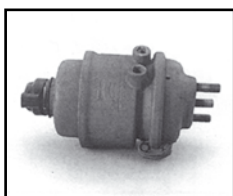

MONTADORA (Nº CONVERSÃO)	APLICAÇÃO
LINHA SAAB SCANIA	T/R-112 H (81 A ATUAL) T/R-112 MA (81 A ATUAL) S-112 (81 A ATUAL)
LINHA VOLVO	N / NL - 10 / 12 (88 A ATUAL)

Jogo de Reparo Para Câmara Importada

JUEGO DE REPARACIÓN PARA LA CÁMARA BENDIX IMPORTADA • SPRING BRAKE CYLINDER REPAIR KIT

Nº FARJ:

99595-2

CONVERSÃO PARA Nº SCANIA:

115 862

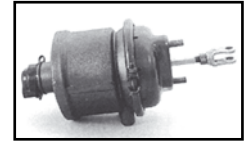

MONTADORA (Nº CONVERSÃO)		APLICAÇÃO
LINHA SCANIA	113	

Jogo de Reparo Sob Medida Para Câmara Importada Tipo 30

JUEGO DE REPARACIÓN SOBREMEDIDA PARA CÁMARA IMPORTADA TIPO 30 • SPRING BRAKE CYLINDER ON MEASURE REPAIR KIT (TYPE 30)

Nº FARJ

99595-3

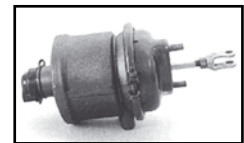

MONTADORA (Nº CONVERSÃO)		APLICAÇÃO
LINHA SCANIA	113	

Jogo de Reparo Para Câmara Spring Brake Tipo 30 Importada

JUEGO DE REPARACIÓN PARA LA CÁMARA SPRING BRAKE TIPO 30 IMPORTADA • SPRING BRAKE CYLINDER REPAIR KIT (TYPE 30)

Nº FARJ:

92015-2

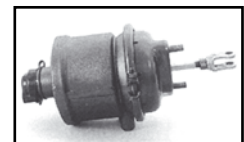
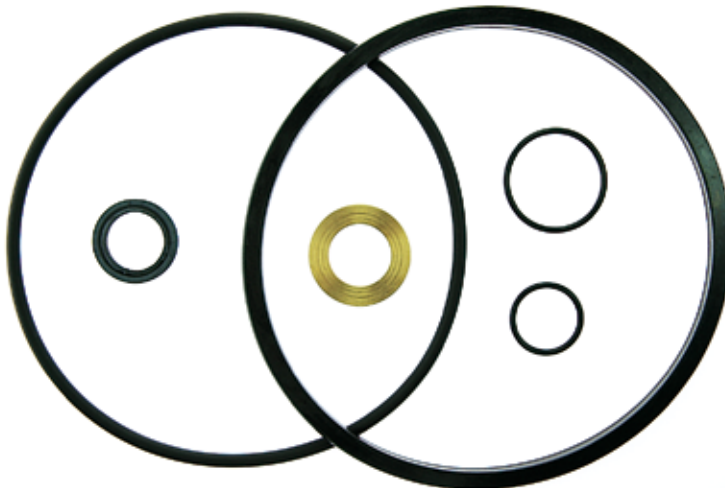

MONTADORA (Nº CONVERSÃO)		APLICAÇÃO
LINHA VOLVO	B7	

Jogo de Reparo para Câmara SBB (Tipo 24...7") Importado

JUEGO DE REPARACIÓN PARA CÁMARA SBB 24...7" • SPRING BRAKE CYLINDER REPAIR KIT (TYPE 24)

Nº FARJ:

93835-2

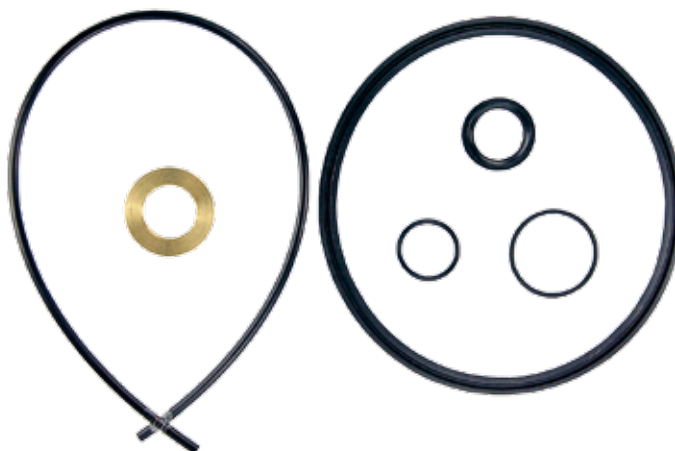
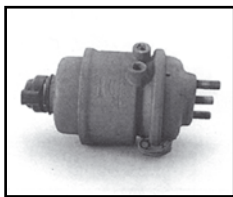

Jogo de Reparo Para a Válvula Rele R. 12 (F. Cargo)

JUEGO DE REPARACIÓN COMPLETO PARA LA VÁLVULA RELE R12 (FORD CARGO) • R-12 RELAY VALVE REPAIR KIT

Nº FARJ:

98115-2

CONVERSÃO PARA Nº BENDIX:

105146

CONVERSÃO PARA Nº VW:

T16 698 423

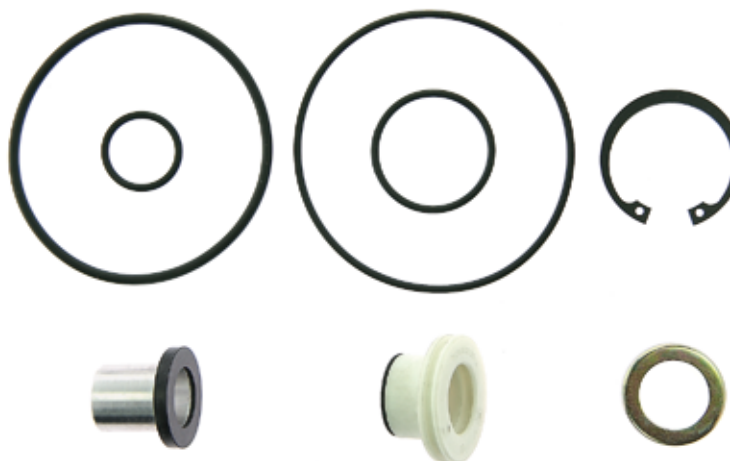

MONTADORA (Nº CONVERSÃO)

APLICAÇÃO

LINHA FORD	CARGO C-12 / C-14 / C-16 (87 / atual) CARGO C-13 / C-15 (85 / 87)
LINHA VOLKSWAGEN (T 16698423)	13210 / 14170 / 14210 / 22210

Jogo de Reparo Para a Válvula de Pedal E-6

JUEGO DE REPARACIÓN PARA LA VÁLVULA DE PEDAL E-6 • E-6 FOOT BRAKE VALVE REPAIR KIT

Nº FARJ:

98085-2

CONVERSÃO PARA Nº BENDIX:

105159 / 105176

CONVERSÃO PARA Nº FORD:

85HU 2L 510 A

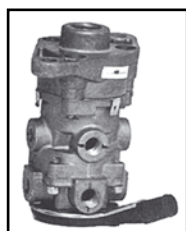

MONTADORA (Nº CONVERSÃO)

APLICAÇÃO

LINHA FORD (85HU 2L 510 A)	FORD CARGO C.11 / C.13 / C.15 (85 a 87) FORD CARGO C.12 / C.14 / C.16 (87 a atual)
------------------------------	---

Jogo de Reparo Para a Válvula Moduladora R-7

JUEGO DE REPARACIÓN PARA LA VÁLVULA MODULADORA R-7 • R-7 MODULADOR VALVE REPAIR KIT

Nº FARJ:

98185-2

CONVERSÃO PARA Nº BENDIX:

105134

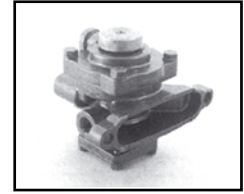

MONTADORA (Nº CONVERSÃO)	APLICAÇÃO
LINHA FORD (85 HU 2L134 A)	Cargo C - 12/14/16 (87 / Atual) Cargo C - 13/15 (85 / 87)
LINHA VOLKSWAGEN (T 16698917)	13210 / 14170 / 22210 (88 / Atual)

Jogo de Reparo Para a Válvula de Pedal E-4

JUEGO DE REPARACIÓN PARA LA VÁLVULA PEDAL E-4 • E-4 FOOT BRAKE VALVE REPAIR KIT

Nº FARJ:

97175-2

CONVERSÃO PARA Nº BENDIX:

105 028

CONVERSÃO PARA Nº SCANIA:

0533604



MONTADORA (Nº CONVERSÃO)	APLICAÇÃO
LINHA FIAT (920087902100)	180 (72 a 78) 190 (71 a 85) 210 / 211 (71 a 78) 130 (76 a 78) 140 (78 a 83)
LINHA GM (94636945)	D70 (82 a 84) 11000 / 13000 / 19000 / 21000 / 22000 (85 a Atual)
LINHA SAAB-SCANIA (0533604)	L / LS / LT / LK / LKS / B / BR (77 a 81)
LINHA VW CHRYSLER	D900 / 950 (67 a 76)
LINHA VOLVO (6885956)	N.10 / N.12 (79 a 84)

Jogo de Reparo Para a Válvula de Descarga Rápida

JUEGO DE REPARACIÓN PARA LA VÁLVULA DESCARGA RÁPIDA • QUICK RELEASE VALVE REPAIR KIT

Nº FARJ:

97475-2

CONVERSÃO PARA Nº BENDIX:

105026

CONVERSÃO PARA Nº SCANIA:

0531812



MONTADORA (Nº CONVERSÃO)	APLICAÇÃO
LINHA FIAT	130 / 140 (76 a 83); 180 / 190 (72 a 85); 210 / 211 (72 a 78)
LINHA FORD (85HU 2L 669 A)	F.700 / 750 (71 a 80); F.13000 (80 a 87); FORD CARGO C.11 / C.13 / C.15 (85 a 87); FORD CARGO C.12 / C.14 / C.16 (87 a atual)7)
LINHA GM (07326347)	A / D. 70 (69 a 84); D.70 - 3º EIXO (82 a 84); 11000 / 13000 (85 a atual); 19000 / 21000 / 22000 (85 a atual)
LINHA SAAB-SCANIA (0531812)	L / LS / LT / LK / LKS / B / BR (62 a 81); T / R - 112 - 4X2 (81 a atual); T / R - 112 - 6X2 / 6X4 (81 a atual); K - 112 / S - 112 (81 a atual)
LINHA VW CHRYSLER	D. 900 / 950 (70 a 82); E.13 / E. 21 (81 a 85); 6.80 / 6.90 / E.11 (89 a atual)
LINHA VOLVO (6885918)	N.10 / N.12 / B.5B (79 a atual); B.10M (88 a atual)
LINHA VOLKSWAGEN (4143880)	D-900 / 950 (70 a 82)

Jogo de Reparo Para a Válvula Rele RE-4

JUEGO DE REPARACIÓN PARA LA VALVULA RELE RE-4 • RE-4 RELAY VALVE REPAIR KIT

Nº FARJ:

97515-2

CONVERSÃO PARA Nº BENDIX:

105006

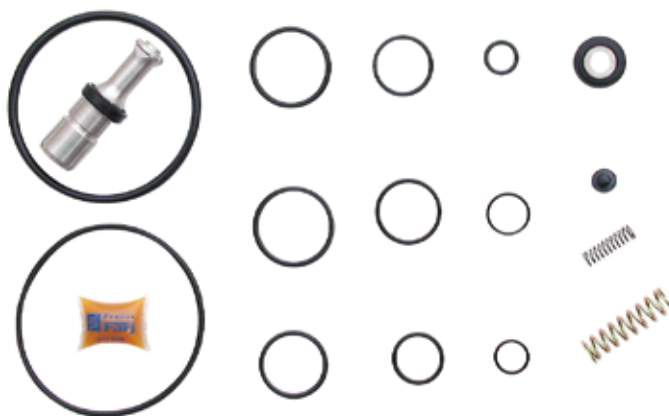

MONTADORA (Nº CONVERSÃO)	APLICAÇÃO
TODAS AS CARRETAS	

Jogo de Reparo Para a Válvula de Pedal E-1

JUEGO DE REPARACIÓN PARA LA VALVULA DE PEDAL E-1 • E-1 FOOT BRAKE VALVE REPAIR KIT

Nº FARJ:

98105-2

CONVERSÃO PARA Nº BENDIX:

105007 / 105039

CONVERSÃO PARA Nº SCANIA:

1953037



MONTADORA (Nº CONVERSÃO)	APLICAÇÃO
LINHA GM	A / D.70 (69 a 84)
LINHA FIAT	180 / 210 (62 a 71) - 211 (72 a 78) - ALLIS (... / atual)
LINHA SAAB-SCANIA (1953037)	L / LS / LT (61 a 81)
LINHA FORD	F.700 / 750 (71 a 80)
LINHA TEMA TERRA	... / atual
LINHA CATERPILLAR	... / atual
LINHA J.I. CASE	... / atual
LINHA CLARK	... / atual
LINHA HYSTER (821670)	

Jogo de Reparo Para a Válvula TC.2

JUEGO DE REPARACIÓN PARA LA VALVULA TC-2 • TC-2 HAND BRAKE VALVE REPAIR KIT

Nº FARJ:

97965-2

CONVERSÃO PARA Nº BENDIX:

105065

CONVERSÃO PARA Nº SCANIA:

538427



MONTADORA (Nº CONVERSÃO)	APLICAÇÃO
LINHA SAAB. SCANIA	L / LS / LT (77 / 81) LK / LKS (77 / 81) B / BR (77 / 81)
LINHA VOLVO (6 885 919)	N-10 / N-12 (79 / 81) B-58 (79 / 81)
LINHA MAFERSA	... / atual
LINHA TERRA	... / atual

Jogo de Reparo Para a Válvula de Pedal Importada

JUEGO DE REPARACIÓN PARA LA VÁLVULA DE PEDAL IMPORTADA • FOOT BRAKE VALVE REPAIR KIT

Nº FARJ:

98485-2

CONVERSÃO PARA Nº BENDIX:

IMPORTADA

CONVERSÃO PARA Nº SCANIA:

1 953 947

1 953 781

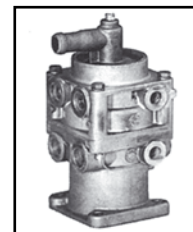
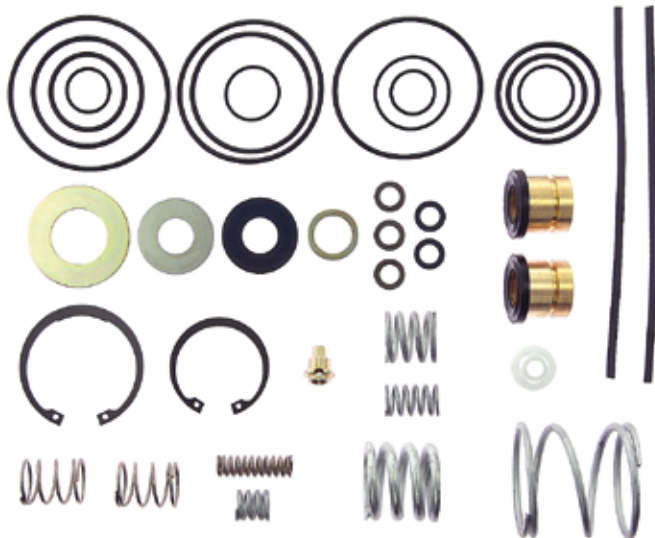

MONTADORA (Nº CONVERSÃO)	APLICAÇÃO
LINHA SCANIA (1 953 947)	113 / 143 (TODOS)

Jogo de Reparo Parcial Para Válvula de Pedal Importada (Sem Travas e Molas)

J. DE REPARACIÓN PARCIAL P/ LA VÁLV. DE PEDAL IMPORTADA (SIN TRABAS Y RESORTES) • FOOT BRAKE VALVE PARTIAL REPAIR KIT

Nº FARJ:

98485-4

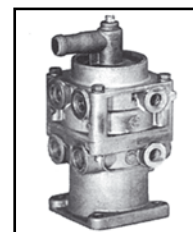
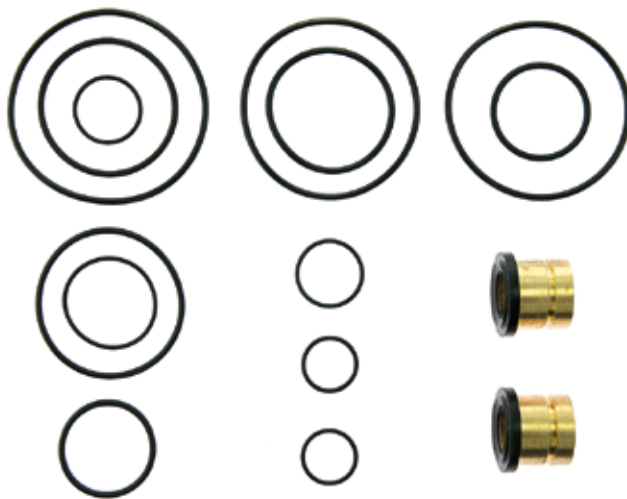

MONTADORA (Nº CONVERSÃO)	APLICAÇÃO
LINHA SCANIA	113/143 (TODOS)

Jogo de Reparo Para a Válvula de Pedal Dupla Importada (Canadense)

JUEGO DE REPARACIÓN PARA LA VÁLVULA PEDAL DUPLA CANADENSE • FOOT BRAKE VALVE REPAIR KIT

Nº FARJ:

97915-2

CONVERSÃO PARA Nº SCANIA:

161 078



MONTADORA (Nº CONVERSÃO)	APLICAÇÃO
LINHA SCANIA (161 078)	CAMINHÕES DA SÉRIE LK L / LS / LT 111

www.farj.com.br



Freios
Linha Bendix

Jogo de Reparo Para a Válvula de Pedal (Sapão)

JUEGO DE REPARACIÓN PARA LA VÁLVULA DE PEDAL • FOOT BRAKE VALVE REPAIR KIT

Nº FARJ:

92065-2

CONVERSÃO PARA Nº FORD:

2 SL.698.423

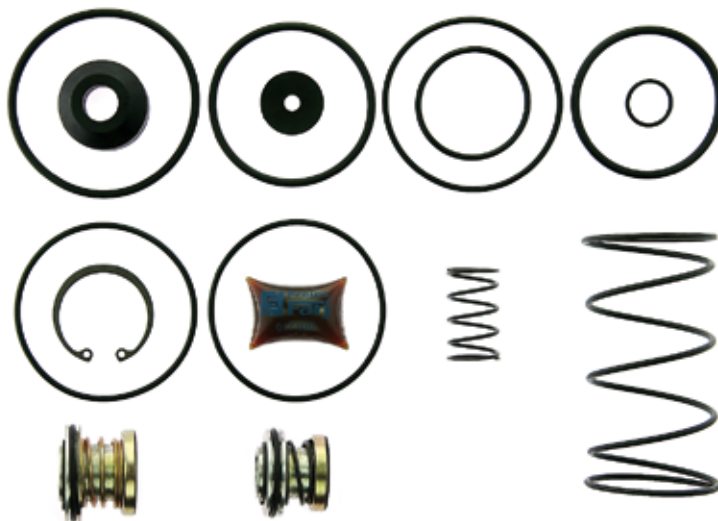
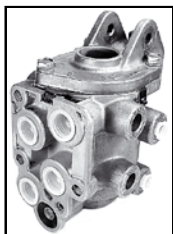

MONTADORA (Nº CONVERSÃO)	APLICAÇÃO
LINHA FORD (2 SL.698.423)	F 12000 / F 14000 (SAPÃO)

Jogo de Reparo Para a Válvula de Pedal Bendix Moderna

JUEGO DE REPARACIÓN PARA LA VÁLVULA DE PEDAL MODERNA • FOOT BRAKE VALVE REPAIR KIT

Nº FARJ:

92505-2

CONVERSÃO PARA Nº FORD:

2 SL.698.423-A



Nº FORD DA VÁLVULA:
1C 44 20 270 BA

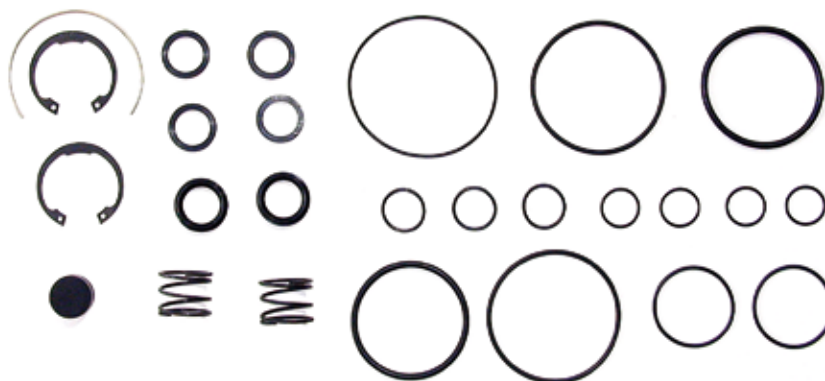

MONTADORA (Nº CONVERSÃO)	APLICAÇÃO
LINHA FORD (2 SL.698.423-A)	F 12000 / F 14000 / F 16000 A PARTIR DE 2000

Válvula de Segurança (10,3 bar / rosca 1/4" NPT)

VÁLVULA DE SEGURIDAD • SAFETY VALVE

Nº FARJ:

98595-0

CONVERSÃO PARA Nº BENDIX:

205105

CONVERSÃO PARA Nº SCANIA:

060 080



MONTADORA (Nº CONVERSÃO)	APLICAÇÃO
LINHA SCANIA (060080)	L / LS/ LT / LK / LKS / B / BR (62/81)
LINHA GENERAL MOTORS	A/D-70 (69/84) / D-70 3º EIXO (82/84); 11000 / 13000 / 19000 / 21000 / 22000 (85 A ATUAL)
LINHA FORD (BC 6T 2A550)	F-700/750 (71/80); F-13.000 (80/87)
LINHA VW/CHRYSLER	6.80/6.90/3.11 (88/ATUAL); D-900/950 (70/82); E.13/21 (6X4) (81/85)
LINHA FIAT	130 (76/78); 140 (78/83); 180/190 (72/75); 210/211 (71/78)
LINHA CAT, CLARK, ENGESA, TEREX	.../ATUAL
LINHA HYSTER (821 119)	

Válvula de Segurança (10,3 bar / rosca 3/8" NPT)

VÁLVULA DE SEGURIDAD • SAFETY VALVE

Nº FARJ:

98645-0

CONVERSÃO PARA Nº BENDIX:

289487



MONTADORA (Nº CONVERSÃO)	APLICAÇÃO
LINHA FORD	CARGO C-11, C-13, C-15 (85/87) CARGO C-12, C-14, C-16 (87/ATUAL)

Válvula de Retenção Simples (rosca 1/2" x 1/2" NPT)

VÁLVULA DE RETENCIÓN SIMPLE • SIMPLE RETENTION VALVE

Nº FARJ:

98605-0

CONVERSÃO PARA Nº BENDIX:

228194

CONVERSÃO PARA Nº SCANIA:

141 334



MONTADORA (Nº CONVERSÃO)	APLICAÇÃO
LINHA SCANIA (141334)	L / LS/ LT / LK / LKS / B / BR (62/77)
LINHA GENERAL MOTORS	A/D-70 (69/84) D-70 - 3º EIXO (82 A 84) 11.000 / 13.000 / 19.000 / 21.000 / 22.000 (85 A ATUAL)
LINHA FORD (TF3 607 390 BC6T 2B170A)	CARGO C-11/C-13/C-15 (85/87); CARGO C-1 2 /C-14 / C-16 (87/ATUAL); F-700/750 (71/80)
LINHA VW/CHRYSLER (029 884 90)	16170 / 16210 (88/ATUAL); D-900/950 (70/82); E-13/E-21 (6x4) (81/85)
LINHA HYSTER (821 120)	

Válvula de Retenção Simples (rosca M.22 x M.22)

VÁLVULA DE RETENCIÓN SIMPLE (CON VÁLVULA DE GOMA) • SIMPLE RETENTION VALVE (WITH RUBBER VALVE)

Nº FARJ:

98625-0

CONVERSÃO PARA Nº BENDIX:

264473

CONVERSÃO PARA Nº SCANIA:

303497



MONTADORA (Nº CONVERSÃO)	APLICAÇÃO
LINHA SCANIA (303 497; 1 672 167)	L / LS/ LT / LK / LKS / B / BR (80/81) T/R-112 (4x2) (81/ATUAL) T/R-112 (6x2/6x4) (81/ATUAL)

Válvula de Retenção Simples (roscas M.22 x M.22 x M.16)

VÁLVULA DE RETENCIÓN SIMPLE • SIMPLE RETENTION VALVE

Nº FARJ:

99135-0

CONVERSÃO PARA Nº BENDIX:

264714

CONVERSÃO PARA Nº VOLVO:

8120600



MONTADORA (Nº CONVERSÃO)	APLICAÇÃO
LINHA VOLVO (8 120 600)	B58-E (APÓS 88) NL 10/12 - B10M (.../ATUAL)

Jogo de Reparo Para Válvula Retenção Simples (Vedação Metálica)

JUEGO DE REPARACIÓN PARA LA VÁLVULA DE RETENCIÓN SIMPLE • SIMPLE RETENTION VALVE REPAIR KIT

Nº FARJ:

98585-2

CONVERSÃO PARA Nº BENDIX:

105033

CONVERSÃO PARA Nº SCANIA:

538422

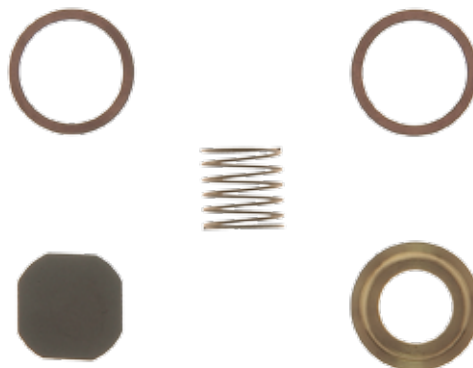

MONTADORA (Nº CONVERSÃO)	APLICAÇÃO
LINHA SCANIA (538422)	L / LS/ LT / LK / LKS / B / BR (62/77)
LINHA GENERAL MOTORS	A/D-70 (69/84) D-70 - 3º EIXO (82 A 84) 11.000 / 13.000 / 19.000 / 21.000 / 22.000 (85 A ATUAL)
LINHA FORD (041 438 72)	CARGO C-11/C-13/C-15 (85/87); CARGO C-1 2 /C-14 / C-16 (87/ATUAL); F-700/750 (71/80)
LINHA VW/CHRYSLER (85HY2B320)	16170 / 16210 (88/ATUAL); D-900/950 (70/82); E-13/E-21 (6x4) (81/85)
LINHA VOLVO	N-10/N-12 (79 A ATUAL) B 10M (88 A ATUAL)
LINHA FIAT	130/140 (76/83); 180/210/211 (63/78); 190 (63/84)
LINHA HYSTER (821 675)	

Jogo de Reparo Para Válvula Retenção Simples (Vedação Borracha)

JUEGO DE REPARACIÓN PARA LA VÁLVULA DE RETENCIÓN SIMPLE • SIMPLE RETENTION VALVE REPAIR KIT

Nº FARJ:

94175-2

CONVERSÃO PARA Nº BENDIX:

105067

CONVERSÃO PARA Nº SCANIA:

538425

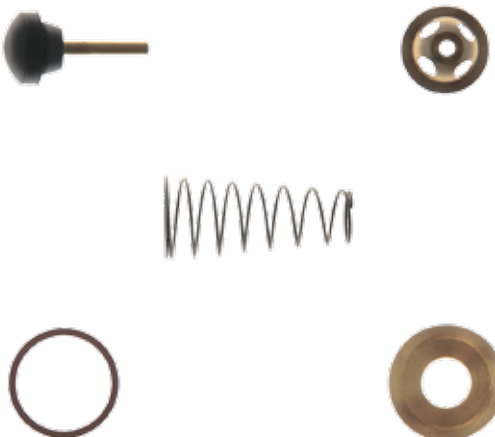

MONTADORA (Nº CONVERSÃO)	APLICAÇÃO
LINHA FORD	F 13000 (80...)
LINHA SCANIA	L / LS / LT / LK / LKS (DE 77 A 80) B / BR (DE 80 A 81) T / R 112
LINHA VOLVO	N10 / 12 (DE 79 A 88) (87...)



Linha Varga

Índice Linha Varga

92655-2	JOGO DE REPARO PARCIAL PARA CABEÇOTE DO COMPRESSOR V -160 01 CIL MOTOR OM 366	37
94335-0	VIRABREQUIM PARA COMPRESSOR VARGA MONO (VW 6.90)	38
97005-2	JOGO DE REPARO PARA O CABEÇOTE DO COMPRESSOR 02 CILINDROS	35
97005-4	JOGO DE REPARO PARCIAL PARA CABEÇOTE COMPRESSOR VARGA 02 CILINDROS	35
97045-2	JOGO DE JUNTAS PARA O COMPRESSOR 02 CILINDROS COM RETENTOR	36
97185-2	JOGO DE REPARO PARA O CABEÇOTE DO COMPRESSOR 6.90 (MONOCILÍNDRICO)	36
97205-2	JOGO DE JUNTAS PARA O COMPRESSOR 02 CILINDROS SEM RETENTOR	36
97225-2	JOGO DE JUNTAS PARA O COMPRESSOR 6.90 (MONOCILÍNDRICO)	37
97525-0	MOLA DE EMERGÊNCIA PARA AS CÂMARAS FREIO DE MOLA TIPO 24/30 E 30/30	37
98455-2	JOGO DE REPARO PARA A VÁLVULA DE ALÍVIO RÁPIDO	38

Jogo de Reparo Para o Cabeçote do Compressor 02 Cilindros

JUEGO DE REPARACIÓN PARA EL CABEZAL DEL COMPRESOR 02 CILINDROS • COMPRESSOR CYLINDER HEAD REPAIR KIT (TYPE EL 1300/1600)

Nº FARJ:

97005-2

CONVERSÃO PARA Nº VARGA:

SRCG 0002.8

RRCG 0010.1

CONVERSÃO PARA Nº SCANIA:

522392

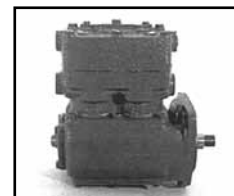
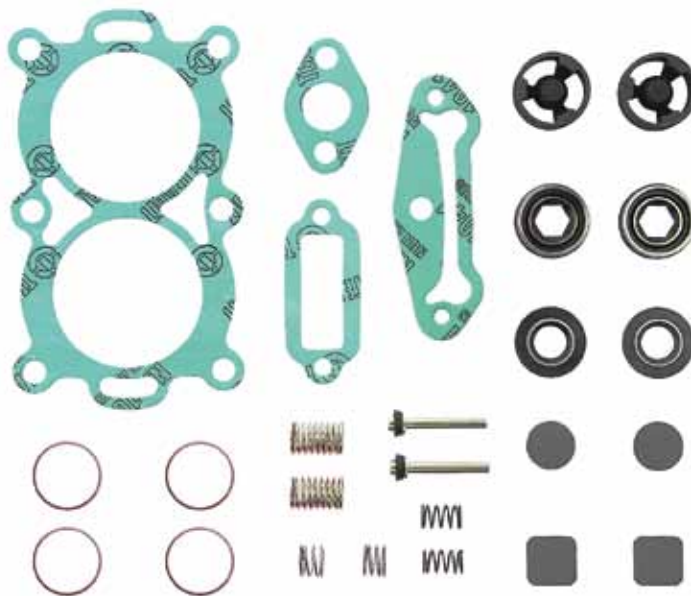

MONTADORA (Nº CONVERSÃO)	APLICAÇÃO
Caterpillar	Motoniveladora (84...)
Ford (BEOT 2A992 A)	Cargo 1113 (85...); C-1215 / 1218 (86...); C-1313 (85...); C-1314 / 1317 (85...); C-1415 / 1418 (86...); C-1514 / 1517 (85...); C-1615 (86...); C-2217 (87...); Cargo CF-7000 (85...); Cargo CF-8000 (87...); Cargo-1114 (85...); (OBS: itens com motor Ford). FT-7000 / F-7000 (77 / 79); F-12000 / F.19000 (80 / 82)
Scania (522.392)	L-75 (58...); L-110 (68...); L-111 (76...); L-76 (62...); LK111 (79...); LK-140 (76...); LK-141 (79...); T-112 / R-112 (86...)
Volkswagen	11.130 / 12.140 (82...); 13.130 / 14.140 (85...); 22.160 (85 / 86); 22-140 (86...)
Volvo (6 885 990)	N-10 (80 / 88); B-10M (87...); NL-10 / NL12 (89...)
J. Case (fora de estrada)	J.I. Case (84...)
Engesa	Cascavel (78...); Urutu (78...)

Jogo de Reparo Parcial Para Cabeçote Compressor Varga 02 Cilindros

JUEGO DE REPARACIÓN PARCIAL PARA EL CABEZAL DEL COMPRESOR 02 CILINDROS • COMPRESSOR CYLINDER HEAD PARTIAL REPAIR KIT

Nº FARJ:

97005-4

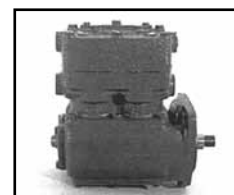

MONTADORA (Nº CONVERSÃO)	APLICAÇÃO
Ford	Cargo - 1113 / 1114 (85 a atual); C-1215 / 1218 (86 a atual); C-1313 / 1314 / 1317 / 1514 / 1517 (85 a atual); C-2217 (87 a atual); Cargo CF 7000 (85 a atual); Cargo CF 8000 (87 a atual); C-1415 / 1418 / 1615 (86 a atual)
Volkswagen	11.130 / 12.140 (82 a atual); 13.130 / 14.140 (85 a atual); 22.160 (85 a 86); 22.140 (86 a atual)
Scania	L-75 / 76 / 110 (... a atual); L-111 (76 a atual); LK-111 / 140 / 141 (... a atual); T-112 / R-112 (86 a atual)
Volvo	N-10 / N-12 (80 a 88); B-10M (87 a atual); B-58 (80 a atual); NL-10 / NL-12 (89 a atual)
J. Case	J.I. Case (84 a atual)
Engesa	Cascavel / Urutu (78 a atual)

Jogo de Juntas Para o Compressor 02 Cilindros Sem Retentor

JUEGO DE JUNTAS PARA EL COMPRESOR 02 CILINDROS SIN RETENEDOR • COMPRESSOR GASKET SET (WITHOUT SEAL)

Nº FARJ:

97205-2

CONVERSÃO PARA Nº VARGA:

RRJU 0006.2

CONVERSÃO PARA Nº SCANIA:

522 393

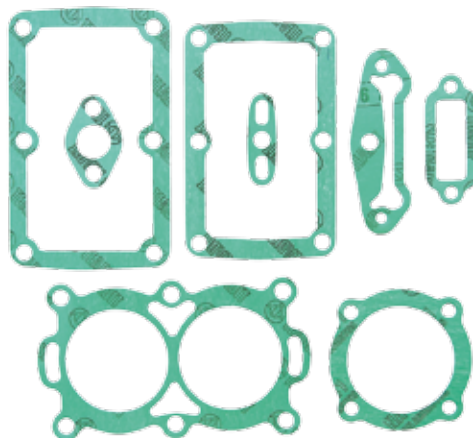
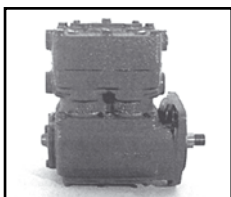

MONTADORA (Nº CONVERSÃO)	APLICAÇÃO
Scania (522 393)	L-75 (58...); L-110 (68...); L-111 (76...); L-76 (62...); LK-111 (79...); LK-140 (76...); LK-141 (79...); T-112 / R-112 (86...)
Volvo	N-10 (80 / 88); B-10M (87...); B-58 (80...); N-12 (80 / 88); NL-10 / NL-12 (89...);
Engesa	Cascavel (78 ...); Urutu (78 ...)
Caterpillar	Motoniveladora (84 ...)

Jogo de Juntas Para o Compressor 02 Cilindros Com Retentor

JUEGO DE JUNTAS PARA EL COMPRESOR 02 CILINDROS CON RETENEDOR • COMPRESSOR GASKET SET (WITH SEAL)

Nº FARJ:

97045-2

CONVERSÃO PARA Nº VARGA:

RRJU 0004.6

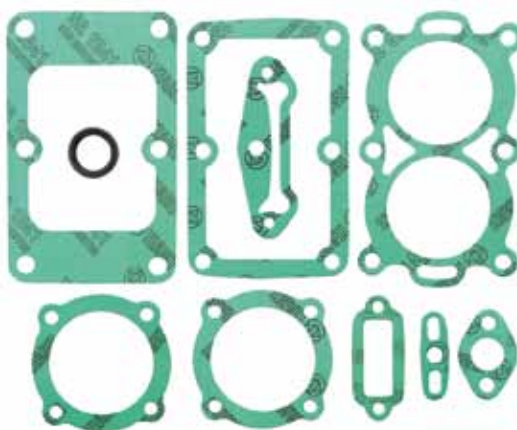
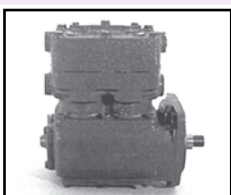

MONTADORA (Nº CONVERSÃO)	APLICAÇÃO
Ford	Cargo - 113 (85...); C-1215 / 1218 (86...); C-1313 (85...); C.1314 / 1317 (85...); C.1415 / 1418 / 1615 (86...); C.1514 / 1517 (85...); C.2217 (87...); Cargo CF-7000 (85...); Cargo CF.8000 (87...); Cargo 1114 (85...) (itens com motor Ford). FT-7000 / F-7000 (77 / 79); F-12000 / F-19000 (80 / 820)
Volkswagen	11.130 / 12.140 (82...); 13.130 / 14.140 (85...); 22.160 (85 / 86); 22.140 (86...)
J.I. Case	J.I. Case (84...)

Jogo de Reparo Para o Cabeçote do Compressor 6.90 (Monocilíndrico)

JUEGO DE REPARACIÓN PARA EL CABEZAL DEL COMPRESOR 6.90 • COMPRESSOR CYLINDER HEAD REPAIR KIT (TYPE EL 1030)

Nº FARJ:

97185-2

CONVERSÃO PARA Nº VARGA:

RRCG 0011.1



MONTADORA (Nº CONVERSÃO)	APLICAÇÃO
Fiat	140 (78 / ...)
Ford	FB.4000 (82 / 85)
VW	6.90 com motor MWM (82 / ...); 7.90 / 7.90-S (86 / ...); 7.110 (88 / ...)

Jogo de Juntas Para o Compressor 6.90 (Monocilíndrico)

JUEGO DE JUNTAS PARA EL COMPRESOR 6.90 • COMPRESSOR GASKET SET (TYPE EL 1030)

Nº FARJ:

97225-2

CONVERSÃO PARA Nº VARGA:

RRJU 0005.4

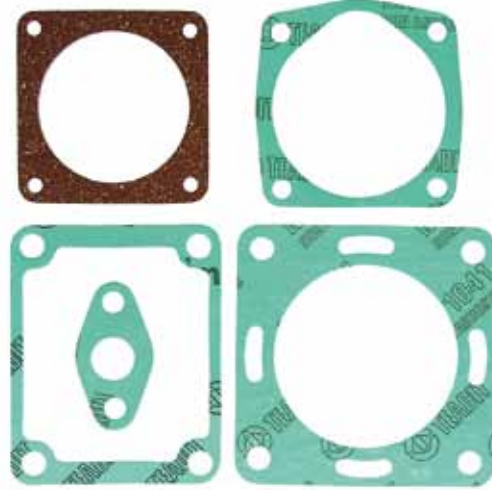

MONTADORA (Nº CONVERSÃO)	APLICAÇÃO
Fiat	140 (78 / ...)
Ford	FB.4000 (82 / 85)
VW	6.90 com motor MWM (82 / ...); 7.90 / 7.90-S (86 / ...); 7.110 (88 / ...)

Jogo de Reparo Parcial Para Cabeçote do Compressor V -160 01 CIL Motor OM 366

JUEGO DE REPARACIÓN PARCIAL PARA EL CABEZAL DEL COMPRESOR OM-366 • COMPRESSOR OM-366 CYLINDER HEAD PARTIAL REPAIR KIT

Nº FARJ:

92655-2

CONVERSÃO PARA Nº VARGA:

RRVA 0056-1

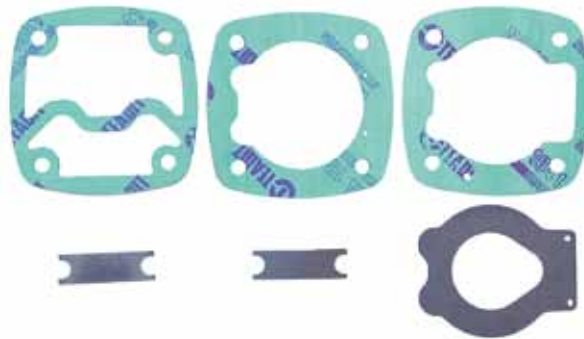

MONTADORA (Nº CONVERSÃO)	APLICAÇÃO
Mercedes-Benz	O-371; L/LK 1214 / 1215 / 1218 / 1414 / 1418 / 2414; OF-1217 / 1318 / 1621; L / LB / LK / LS - 1614 / 1618 / 1621 / 1714 / 1718 / 1721 / 1725; L / LB / LK - 2314 / 2318 / 2321 / 2414 / 2418 / 2425; MOTORES OM-366; MOTORES OM-366 à turbo

Mola de Emergência Para as Câmaras Freio de Mola Tipo 24/30 e 30/30

RESORTE EMERGENCIA PARA LA CÁMARA FRENO DEL RESORTE 24/30 Y 30/30 • MAIN SPRING

Nº FARJ:

97525-0

CONVERSÃO PARA Nº VARGA:

SPMO 4155-0

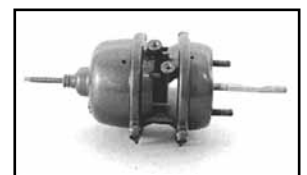

MONTADORA (Nº CONVERSÃO)	APLICAÇÃO
Fiat	140 (78 / 84)
Ford	F7000 / FT7000 (77 / 79); F 12000 (80 / 82); F 19000 (80 / 82)
Volkswagen	11130 (81 / ...); 13130 (81 / ...)

Jogo de Reparo Para a Válvula de Alívio Rápido

JUEGO DE REPARACIÓN PARA VÁLVULA ALIVIO RÁPIDO • QUICK RELEASE VALVE REPAIR KIT

N.º FARJ:

98455-2

CONVERSÃO PARA N.º VARGA:

RRVA 0036.5

CONVERSÃO PARA N.º VW:

04 183 182

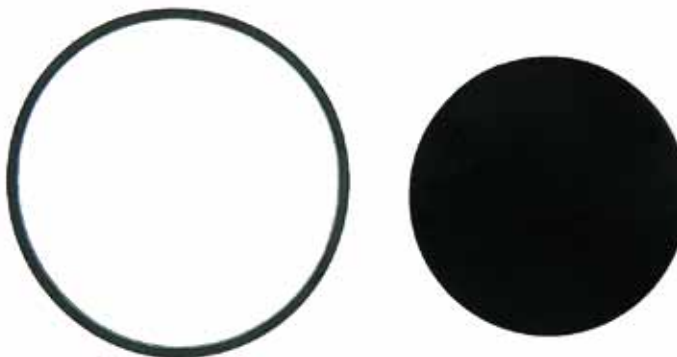

MONTADORA (N.º CONVERSÃO)	APLICAÇÃO
MBB	O 371 / 371 R / RS / RSD / U; OF 1115 / 1215 / 1315 / 1317 / 1318 / 1320 / 1421 / 1515 (Todos); OH 1115 / 1317 / 1518 / 1521 / 1522 / 1523 (Todos) - O 400 / 400 UP / RSD (Todos)
Ford	F700 - P (70 / 88); F 7000 (77 / 80); FT 7000 (78 / 80); F 12000 (80 / 82); F 13000 (80 / 86); F 14000 (86 / ...); F 21000 (80 / 85); Cargo (Todos) (87 / ...)
VW	11.130 / 13.130 (81 / ...) - Todos (89 / ...)
Volvo	B 58 / N.10 / N.12 (80 / ...)
Fiat	Fiat 120 (78 / 84)

Virabrequim Para Compressor Varga Mono (VW 6.90)

CIGÜEÑAL • CRANKSHAFT

N.º FARJ:

94335-0

CONVERSÃO PARA N.º VARGA:

RPVI 0013.7



MONTADORA (N.º CONVERSÃO)	APLICAÇÃO
LINHA VOLKSVAGEN	6.90 (82 / ...) 7.90(86 / ...)

Linha Wabco

Índice Linha Wabco

91105-2	JOGO DE REPARO PARA VÁLVULA DE DUAS VIAS	89
91125-0	ÊMBOLO PARA CÂMARA TRISTOP TIPO "F" 20/30 E 24/30	85
91195-2	JOGO DE REPARO PARA VÁLVULA RELÉ	67
91215-0	PUNHO PARA VÁLVULA DE FREIO DE MÃO	64
91245-0	FLANGE PARA CÂMARA TRISTOP TIPO "F" 24/30	81
91255-0	CAME COMPLETO DO FREIO DE MÃO (CURTO)	64
91265-0	CAME COMPLETO DO FREIO DE MÃO (LONGO)	64
91355-41	VÁLVULA RELÉ - ROSCAS M.16 (02) X M.22 (02)	68
91355-42	VÁLVULA RELÉ - ROSCAS M.22 (04)	68
91355-43	VÁLVULA RELÉ - ROSCAS M.16 (03) X M.22	69
91355-44	VÁLVULA RELÉ ROSCAS M.16 X M.22(03) - SEM SUPORTE	69
91365-0	PISTÃO DE ACIONAMENTO PARA MANETIM MODERNO (2 E 4 SAÍDAS)	63
91375-0	PISTÃO DE VEDAÇÃO PARA MANETIM MODERNO (2 E 4 SAÍDAS)	63
91385-2	JOGO DE REPARO PARA VÁLVULA DE ACIONAMENTO DA EMBREAGEM	91
91595-0	PISTÃO COMPLETO PARA CÂMARA TRISTOP "G" TIPO 24/30 E 30/30	83
91635-2	JOGO DE REPARO PARA REGULADOR DE PRESSAO	56
91705-2	JOGO DE REPARO PARA VÁLVULA DE PEDAL	53
91715-0	TAMPA DO ÊMBOLO PARA CÂMARAS TRISTOP TIPO 12/16, 14/24 E 20/30	86
91725-0	MOLA DE SERVIÇO PARA CÂMARA SIMPLES DE 14" E CÂMARA TRISTOP 14/24	86
91735-0	MOLA DE SERVIÇO PARA CÂMARA SIMPLES DE 16" E CÂMARA TRISTOP 16/24	86
91765-0	FLANGE PARA CÂMARA TRISTOP TIPO 20/30	81
92055-2	JOGO DE REPARO PARA REGULADOR DE PRESSAO DA APU	57
92075-2	JOGO DE REPARO PARA VÁLVULA SENSÍVEL À CARGA (SUSPENSÃO PNEUMÁTICA)	91
92115-0	FLANGE PARA CÂMARA TRISTOP TIPO "G" 30/30	82
92175-2	JOGO DE REPARO PARA VÁLVULA RELÉ DA CARRETA	91
92245-2	JOGO DE REPARO PARA VÁLVULA DE FREIO DE MÃO	61
92255-2	JOGO DE REPARO PARA VÁLVULA DE FREIO DE MÃO	62
92305-2	JOGO DE REPARO PARA VÁLVULA DE FREIO DE MÃO (PP-1)	63
92375-2	JOGO DE REPARO PARA VÁLVULA DE PEDAL	55
92435-0	PROTETOR DE DESCARGA PARA VÁLVULA 5/2 VIAS	90
92465-2	JOGO DE REPARO COMPLETO PARA O COMPRESSOR Ø 90 MM (MBB 355)	48
92475-0	MOLA DE EMERGÊNCIA PARA CÂMARA TRISTOP TIPO "G" 24/30 E 30/30	80
92525-2	JOGO DE REPARO PARA VÁLVULA DE SUSPENSÃO DA CABINE	65
92665-0	FLANGE PARA CÂMARA TRISTOP TIPO "G" 24/30	82
92785-0	MOLA DE EMERGÊNCIA PARA CÂMARA TRISTOP W TIPO "G" 20/24 E 24/24	79
93035-0	CABEÇOTE COMPLETO PARA COMPRESSOR W MONOCIL (OF1417 / 1721)	94
93035-2	JOGO DE REPARO COMPLETO PARA CABEÇOTE DO COMPRESSOR OM 457	49
93035-4	JOGO DE REPARO PARCIAL PARA CABEÇOTE DO COMPRESSOR OM 457	49
93055-0	CABEÇOTE PARA COMPRESSOR 02 CIL K (Ø 75 MM)	94
93125-2	JOGO DE REPARO PARA VÁLVULA DE PROTEÇÃO 6 VIAS APU W	56
93145-2	JOGO DE REPARO PARA SECADOR DE AR DA APU W	58
93155-2	JOGO DE REPARO PARA VÁLVULA EQUALIZADORA DE PRESSÃO	70
93255-2	JOGO DE REPARO PARCIAL PARA SERVO EMBREAGEM (MBB 0 500)	72
93385-2	JOGO DE REPARO PARA CABEÇOTE DO COMPRESSOR W CUMMINS (VW/FORD)	50
93415-2	JOGO DE REPARO PARA SERVO EMBREAGEM W (MBB 1944/2638)	72
93435-2	JOGO DE REPARO PARA VÁLVULA 04 CIRCUITOS SCANIA SÉRIE 4	67
93445-2	JOGO DE REPARO PARA VÁLVULA DE PEDAL (OF 1417 / 1620 / 1721 - 98)	54
93495-2	JOGO DE REPARO PARA SECADOR DE AR APU W (SCANIA)	59
93535-0	PISTÃO COMPLETO PARA REGULADOR DE PRESSAO W	56
93585-2	JOGO DE REPARO PARA VÁLVULA DE AJUSTE DE PRESSAO W	92
93595-2	JOGO DE REPARO VÁLVULA PROTETORA 4 CIRCUITOS SEM RETENÇÃO (SCANIA)	66
93605-2	JOGO DE REPARO PARA VÁLVULA PROTETORA 04 CIRCUITOS COM RETENÇÃO (FORD / VW)	66
93685-2	JOGO DE REPARO EMERGÊNCIA PARA TRISTOP 12/16 (MICRO MBB)	74
93695-2	JOGO DE REPARO CABEÇOTE PARA COMPRESSOR W (O 500)	47
93705-0	CABEÇOTE COMPLETO P/ COMPRESSOR W MONOCIL (O 500)	46
93705-2	JOGO DE REPARO COMPLETO PARA COMPRESSOR W (O 500)	47
93735-2	JOGO DE REPARO PARA VÁLVULA 06 VIAS APU W (O 500)	57
93885-79	CONJUNTO PARA VÁLVULA DE PEDAL (SC 113)	51
93895-2	JOGO DE REPARO PARA VÁLVULA RELE W COM RETENÇÃO (SCANIA)	68
93955-2	JOGO DE REPARO PARCIAL PARA COMPRESSOR W 02 CILINDROS (O 500)	42
93965-0	GUARDA-PÓ PARA MANETIM	62
93975-2	JOGO DE REPARO PARA COMPRESSOR W MONO COM CABEÇOTE ALONGADO (1938 S)	50
93975-5	PLACA INTERMEDIÁRIA P/ COMPR. W MONO Ø 85MM C/ CAB. ALONGADO	50
93995-2	JOGO DE REPARO PARA VÁLVULA 3/2 VIAS W	92
94045-0 A	CABEÇOTE PARA COMPRESSOR 2 CIL Ø 85 (MBB 1722 / 0500M / 0500U)	93
94045-0 B	CABEÇOTE PARA COMPRESSOR W 02 CIL Ø 85 MM (COM LÂMINA INTEGRADA)	94
94045-2	JOGO DE REPARO PARCIAL PARA COMPRESSOR W 2 CILINDROS COM LÂMINA INTEGRADA	42
94045-5 A	PLACA INTERMEDIÁRIA P/ COMP. 2 CIL. Ø 85MM LÂM INTEGR. (JUNTA A)	43
94045-5 B	PLACA INTERMEDIÁRIA P/ COMP. 2 CIL Ø85MM LÂMINA INTEGRADA (JUNTA B)	43
94045-7	VIRABREQUIM PARA COMPRESSOR W 2 CIL Ø85 MM LÂMINA INTEGRADA	95
94055-0	CILINDRO DE EMERGÊNCIA PARA CÂMARA TRISTOP 30 (TIPO F)	85
94155-0	FILTRO PARA SECADOR DE AR DA APU W	58
94165-0	FILTRO PARA SECADOR DE AR DA APU W (SCANIA)	57
94185-2	JOGO REPARO PARA VÁLVULA SUSPENSÃO. ATIVA DUPLA W (ECAS)	59
94195-2	JOGO REPARO PARA MANETIM MODERNO W (CORPO PLÁSTICO)	62
94205-2	JOGO DE REPARO PARA COMPRESSOR W 2 CILINDROS (0500 UA-MONDEGO)	44
94235-2	JOGO DE REPARO PARA VÁLVULA DE FLUXO W	69
94245-2	JOGO DE REPARO PARA VÁLVULA SUSPENSÃO ATIVA SIMPLES W (ECAS)	59
94355-0	DIAFRAGMA TIPO 20 PARA CÂMARA DIANTEIRA / SERVIÇO TRISTOP "G" E BAIONETA (SCANIA)	77

94445-0	VÁLVULA DE LÂMINAS PARA COMPRESSOR 2 CIL (O 500) ROSCA M.14	42
94465-0	VÁLVULA DE LÂMINAS PARA COMPRESSOR 2 CIL (O 500) ROSCA M.16	43
94565-2	JOGO DE REPARO PARA COMPRESSOR W 2 CILINDROS (VOLVO FH 12 / FM 12 / NH 12)	44
94565-5	PLACA INTERMEDIÁRIA P/ COMPRESSOR W 2 CIL (VOLVO FH / FM 12)	44
94605-STD/010/020	JOGO DE PISTÃO COM ANÉIS PARA COMPRESSOR O 500 Ø 85 MM STD/010/020	45
94615-STD/010/020	JOGO DE ANÉIS PARA PISTÃO DO COMPRESSOR O 500 Ø 85 MM STD/010/020	46
94625-0	BUCHA PARA VIRABREQUIM DO COMPRESSOR O 500 Ø 85 MM	46
94655-0	CILINDRO PARA SERVO EMBREAGEM (MBB O 500 / 1417 / 1721)	71
94685-2	JOGO DE REPARO PARCIAL PARA COMPRESSOR W 02 CIL (OM 457)	45
94695-2	JOGO DE REPARO PARA COMPR W 02 CIL. (VOLVO FH/FM/NH / B12M ARTICULADO)	45
94715-2	JOGO DE REPARO PARA COMPRESSOR W MONO Ø 85 MM (IVECO STRALIS)	95
94855-30	VÁLVULA RELE MODERNA (MBB)	95
94995-99	SERVO EMBREAGEM CIL CURTO SEM INDICADOR DESG (MBB/ VW /FORD)	70
95025-56	VÁLVULA DE PEDAL W MODERNA	54
95025-58	VÁLVULA DE PEDAL MODERNA (DESCARGA RETA)	54
95075-0	SILENCIADOR DE DESCARGA	92
95095-2	JOGO DE REPARO PARA VÁLVULA SOLENOIDE (ECAS)	93
95115-0	BOBINA PARA VÁLVULA SOLENOIDE (ECAS)	93
97055-0	VÁLVULA DE LÂMINAS PARA O COMPRESSOR WABCO Ø 90MM (MB 355)	47
97075-2	JOGO DE REPARO PARA A VÁLVULA DE LÂMINAS DO COMPRESSOR WABCO Ø 90MM (MB 355)	48
97395-2	REPARO PARA A CÂMARA TRISTOP 14/24 E 16/24 (EMERGÊNCIA)	74
97405-2	JOGO DE REPARO PARA A CÂMARA TRISTOP 12/16 (EMERGÊNCIA)	73
97435-2	JOGO DE REPARO PARA O CILINDRO AMPLIFICADOR (CÂMARA AUXILIAR)	60
97445-2	JOGO DE REPARO PARA O COMPRESSOR WABCO Ø 90 MM (MB 355)	48
97455-2	JOGO DE REPARO PARA O EXAUSTOR (BOMBA DE VÁCUO)	73
97485-2	JOGO DE REPARO PARA A VÁLVULA DE FREIO DE MÃO (MANETIM)	60
97495-2	JOGO DE REPARO PARCIAL PARA A VÁLVULA DE PEDAL	52
97985-2	JOGO DE REPARO PARA A CÂMARA TRISTOP 20/30 E 24/30 (EMERGÊNCIA)	74
98195-2	JOGO DE REPARO PARA O REGULADOR DE PRESSÃO MODERNO	55
98245-2 AT	JOGO DE REPARO PARA VÁLVULA DE PEDAL PARA ALTA TEMPERATURA	52
98245-2	JOGO DE REPARO COMPLETO PARA A VÁLVULA DE PEDAL	52
98255-0	MOLA DE EMERGÊNCIA PARA A CÂMARA TRISTOP 12/16	78
98265-0	MOLA DE EMERGÊNCIA PARA A CÂMARA TRISTOP 14/24 E 16/24	79
98275-0	MOLA DE EMERGÊNCIA PARA A CÂMARA TRISTOP 20/30 E 24/30	79
98655-0	VÁLVULA DE SEGURANÇA (10,8 ± 0,2 BAR / ROSCA ¼" NPT - 18 FPP)	87
98665-0	VÁLVULA DE SEGURANÇA (10,7 ± 0,2 BAR / ROSCA M16X1,5 CÔNICA)	87
98675-0	VÁLVULA DE SEGURANÇA (15,5 -1,0 BAR / ROSCA M14X1,5 CÔNICA)	88
98685-0	VÁLVULA DE SEGURANÇA (10,4 - 0,6 BAR / ROSCA M16X1,5 CÔNICA)	88
98745-2	JOGO DE REPARO PARA MANETIM MODERNO 2 SAIDAS	61
98755-2	JOGO DE REPARO PARA MANETIM MODERNO 4 SAIDAS	61
98845-0	DIAFRAGMA PARA CÂMARA TRISTOP 14/24	77
98905-2	JOGO DE REPARO PARCIAL PARA VÁLVULA FREIO DE MAO (SC112/142)	60
98925-0	DIAFRAGMA PARA CÂMARA TRISTOP 12/16	77
98935-0	DIAFRAGMA PARA CÂMARA TRISTOP 16/24	78
98945-0	DIAFRAGMA PARA CÂMARA TRISTOP 20/30	76
98955-0	DIAFRAGMA PARA CÂMARA TRISTOP 24/30	78
98975-2	JOGO DE REPARO PARA O CABEÇOTE DO COMPRESSOR INTEGRADO (Ø 94MM)	51
98985-0	VÁLVULA DE SEGURANÇA PARA VOLVO (9,7 ± 0,3 BAR / ROSCA M16X1,5 CÔNICA)	88
99045-2	JOGO DE REPARO PARA CÂMARA TRISTOP 12/16 (SERVIÇO)	75
99065-2	JOGO DE REPARO PARA CÂMARA TRISTOP 14/24 (SERVIÇO)	75
99075-2	JOGO DE REPARO PARA VÁLVULA DISTRIBUIDORA IMPORTADA	87
99085-2	JOGO DE REPARO PARA CÂMARA TRISTOP 16/24 (SERVIÇO)	75
99095-2	JOGO DE REPARO PARA CÂMARA TRISTOP 20/30 (SERVIÇO)	76
99105-2	JOGO DE REPARO PARA CÂMARA TRISTOP 24/30 (SERVIÇO)	76
99125-0	VÁLVULA DE ESCOAMENTO DE ÁGUA	89
99155-0	GUARDA PÓ PARA SERVO EMBREAGEM	72
99175-2	JOGO DE REPARO PARA VÁLVULA RELÉ	67
99195-2	JOGO DE REPARO PARA VÁLVULA DRENAGEM AUTOMÁTICA	82
99205-2	JOGO DE REPARO PARA VÁLVULA DE PEDAL	53
99275-2	JOGO DE REPARO PARA VÁLVULA 04 VIAS COM RETENÇÃO	65
99285-2	JOGO DE REPARO PARA VÁLVULA DE DESCARGA RÁPIDA	89
99295-2	JOGO DE REPARO PARA VÁLVULA 04 VIAS	66
99305-2	JOGO DE REPARO PARA CÂMARA TRISTOP 20/24 E 24/24 (IMPORTADA)	83
99345-2	JOGO DE REPARO PARA CÂMARA TRISTOP 24/30 (IMPORTADA)	83
99425-0	FLANGE PARA CÂMARA TRISTOP 14/24	80
99435-0	FLANGE PARA CÂMARA TRISTOP 16/24	81
99465-0	PARAFUSO DESATUADOR E PORCA PARA CÂMARAS TRISTOP'S TIPO 12/16, 14/24, 16/24, 20/30	80
99505-0	CILINDRO DE EMERGÊNCIA PARA CÂMARA TRISTOP 24 (TIPO F)	85
99525-0	CILINDRO PARA SERVO EMBREAGEM (SEM INDICADOR DE DESGASTE)	70
99535-0	DIAFRAGMA PARA TRISTOP'S 24/24 E 24/30 (IMPORTADAS)	84
99545-2	JOGO DE REPARO PARA SERVO DE EMBREAGEM	71
99585-2	JOGO DE REPARO PARA VÁLVULA DE LÂMINAS PARA O COMPRESSOR 366	49
99605-2	JOGO DE REPARO PARA VÁLVULA 5/2 VIAS	90
99645-0	DIAFRAGMA PARA CÂMARA TRISTOP 30/30	84
99655-2	JOGO DE REPARO PARA SERVO DE EMBREAGEM (CILINDRO MAIOR)	71
99715-75	CONJUNTO SERVO EMBREAGEM PARA MERCEDES (TIPO SCANIA COM HASTE MERCEDES)	73
99725-2	JOGO DE REPARO PARA A VÁLVULA DE PEDAL (MBB 1620)	53
99745-0	CAPA PARA MANETIM MODERNO (2 E 4 SAIDAS)	65
99815-0	EMBOLO PARA TRISTOP 14/24 E 16/24	84
99845-2	JOGO DE REPARO PARA VÁLVULA DISTRIBUIDORA	90
99855-55	VÁLVULA DE PEDAL	51
99865-66	CONJUNTO REGULADOR DE PRESSÃO	55

Jogo de Reparo Parcial para Compressor W 02 Cilindros (O 500)

JUEGO DE REPARACIÓN PARA COMPRESOR W 02 CILINDROS (O 500) • COMPRESSOR REPAIR KIT - 2 CILYNDERS (O 500)

Nº FARJ:

93955-2

CONVERSÃO PARA Nº WABCO:

411 553 920 2 (SEM CABEÇOTE E PLACA)

PARA COMPRESSOR WABCO Nº:

411 553 000 0

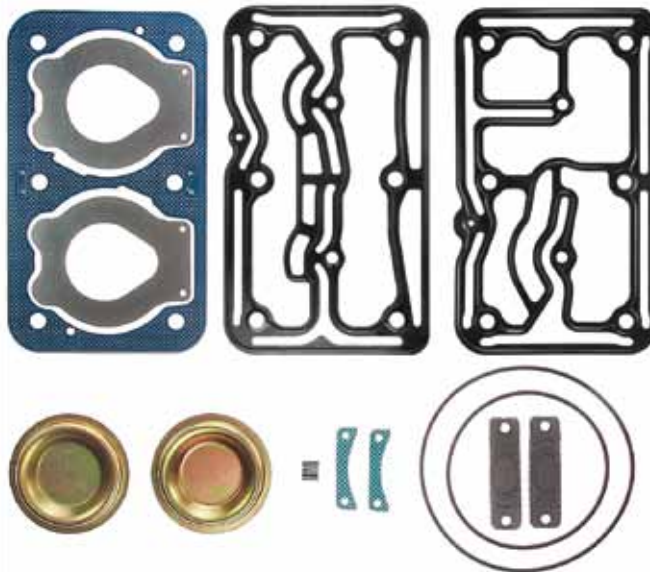

MONTADORA (Nº CONVERSÃO)	APLICAÇÃO
DAIMLER-CHRYSLER	O 500 R

Jogo de Reparo Parcial Para Compressor W 2 Cilindros Com Lâmina Integrada

JUEGO DE REPARACIÓN PARA EL COMPRESOR W 2 CILINDROS CON LÁMINA INTEGRADA • COMPRESSOR CYLINDER HEAD PARTIAL REPAIR KIT

Nº FARJ:

94045-2

CONVERSÃO PARA Nº WABCO:

911 553 925 2

411 553 921 2 (SEM CABEÇOTE E PLACA)

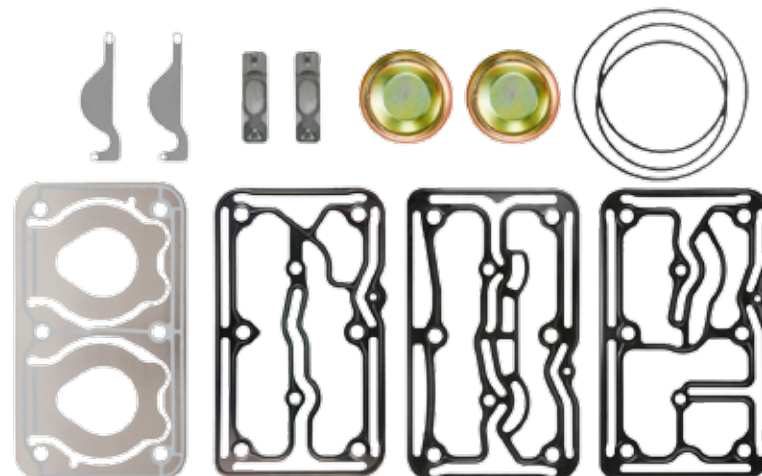

MONTADORA (Nº CONVERSÃO)	APLICAÇÃO
LINHA DAIMLER-CHRYSLER	O 500 R

Válvula de Lâminas Para Compressor 2 Cil (O 500) Rosca M.14

VALVULA DE LÁMINA PARA COMPRESOR Ø85mm • FLAP VALVE COMPRESSOR Ø85mm

Nº FARJ:

94445-0

CONVERSÃO PARA Nº WABCO:

911 553 925 2 (SOMENTE VÁLVULA DE LÂMINA)



MONTADORA (Nº CONVERSÃO)	APLICAÇÃO
MERCEDES BENZ	O-500 / 1722 / 1725

Válvula de Lâminas Para Compressor 2 Cil (O 500) Rosca M.16

VÁLVULA DE LÂMINA PARA COMPRESOR Ø85MM • FLAP VALVE COMPRESSOR Ø85MM

Nº FARJ:

94465-0

CONVERSÃO PARA Nº WABCO:

911 553 925 2 (SOMENTE VÁLVULA DE LÂMINA)



MONTADORA (Nº CONVERSÃO)	APLICAÇÃO
MERCEDES BENZ	O-500 / 1722 / 1725

Placa Intermediária p/ Comp. 2 Cil. Ø 85mm Lâm Integr. (Junta A)

PLACA INTERMEDIA PARA COMPRESOR Ø85MM • INTERMEDIATE PLATE FOR COMPRESSOR Ø85MM

Nº FARJ:

94045-5 A

CONVERSÃO PARA Nº WABCO:

911 553 925 2 (SÓ PLACA INTERMEDIÁRIA)



MONTADORA (Nº CONVERSÃO)	APLICAÇÃO
DAIMLER-CHRYSLER	O 500 R

Placa Intermediária p/ Comp. 2 Cil Ø85mm Lâmina Integrada (Junta B)

PLACA INTERMEDIA PARA COMPRESOR Ø85MM • INTERMEDIATE PLATE FOR COMPRESSOR Ø85MM

Nº FARJ:

94045-5 B

CONVERSÃO PARA Nº WABCO:

911 553 925 2

(SÓ PLACA INTERMEDIÁRIA)

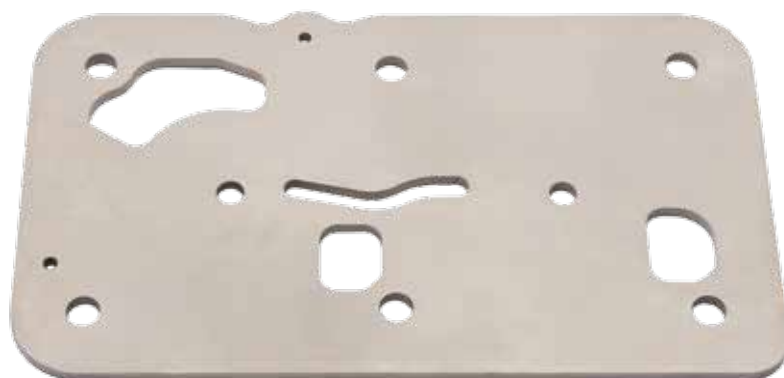

MONTADORA (Nº CONVERSÃO)	APLICAÇÃO
DAIMLER-CHRYSLER	O 500 R

Jogo de Reparo Para Compressor W 2 Cilindros (VOLVO FH 12 / FM 12 / NH 12)

JUEGO REPARACIÓN EL COMPRESOR • COMPRESSOR CYLINDER HEAD PARTIAL REPAIR KIT

Nº FARJ:

94565-2

CONVERSÃO PARA Nº WABCO:

412 704 932 2 (S/ CABEÇOTE E PLACA)

PARA COMPRESSOR WABCO Nº

412 704 001 0 / 412 704 004 0 / 412 704 005 0

PARA COMPRESSOR VOLVO Nº

207001803

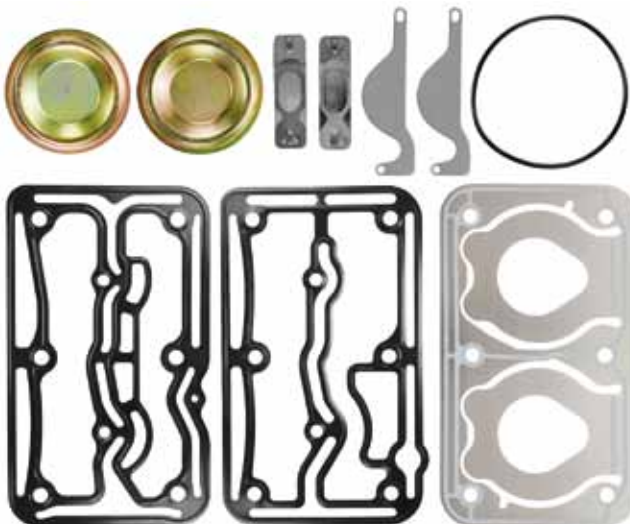

MONTADORA (Nº CONVERSÃO)	APLICAÇÃO
VOLVO	FH 12 / FM 12 / NH 12
MERCEDES BENZ	AXOR 3340

Placa Intermediária p/ Compressor w 2 cil (VOLVO FH / FM 12)

PLACA INTERMEDIA PARA COMPRESOR • INTERMEDIATE PLATE FOR COMPRESSOR

Nº FARJ:

94565-5

CONVERSÃO PARA Nº WABCO:

412 704 932 2 (SÓ PLACA INTERMEDIÁRIA)

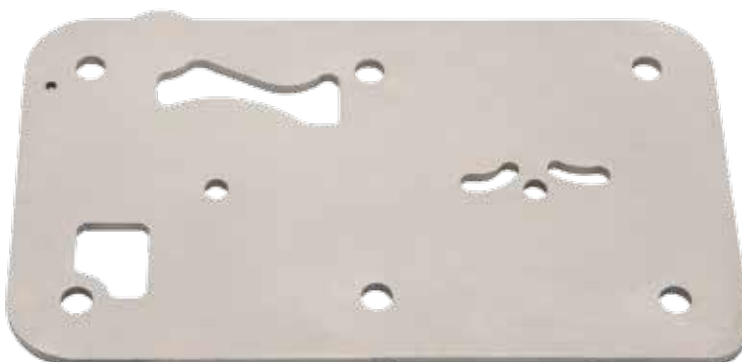

MONTADORA (Nº CONVERSÃO)	APLICAÇÃO
VOLVO	FH 12 / FM 12 / NH 12
MERCEDES BENZ	AXOR 3340

Jogo de Reparo Para Compressor W 2 Cilindros (0500 UA-Mondego)

JUEGO DE REPARACIÓN PARA EL COMPRESOR W 2 CILINDROS (0500 UA-MONDEGO) • COMPRESSOR CYLINDER HEAD PARTIAL REPAIR KIT (0500 UA-MONDEGO)

Nº FARJ:

94205-2

PARA COMPRESSOR WABCO Nº:

912 510 100 0

912 510 101 0

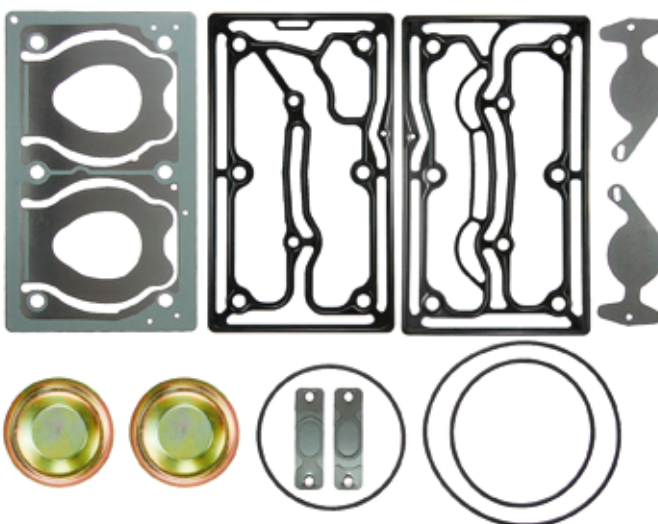

MONTADORA (Nº CONVERSÃO)	APLICAÇÃO
LINHA DAIMLER-CHRYSLER	O 500 UA (MOTOR OM 457 LA)

Jogo de Reparo Parcial Para Compressor W 02 CIL (OM 457)

JUEGO DE REPARACIÓN PARA COMPRESOR • COMPRESSOR CYLINDER HEAD PARTIAL REPAIR KIT

Nº FARJ:

94685-2

CONVERSÃO PARA Nº WABCO:

912 510 922 2 (SEM CABEÇOTE E PLACA)

PARA COMPRESSOR WABCO Nº:

912 510 000 0

PARA COMPRESSOR MBB Nº:

906 130 2715

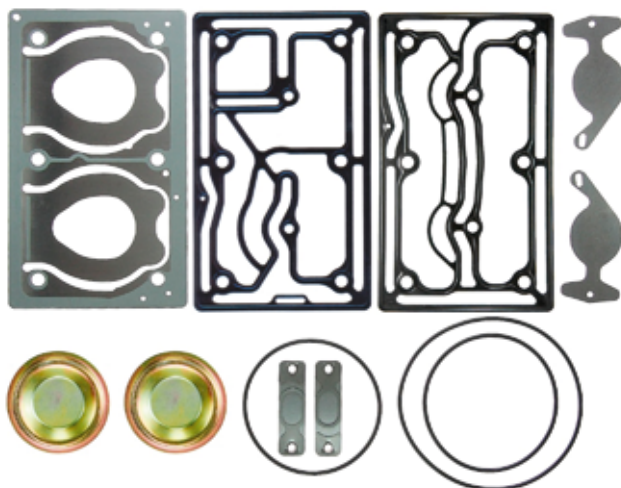

MONTADORA (Nº CONVERSÃO)	APLICAÇÃO
LINHA DAIMLER-CHRYSLER	OM 457

Jogo de Reparo Para Compr W 02 Cil. (VOLVO FH/FM/NH / B12M articulado)

JUEGO DE REPARACIÓN PARA COMPRESOR • COMPRESSOR CYLINDER HEAD PARTIAL REPAIR KIT

Nº FARJ:

94695-2

CONVERSÃO PARA Nº WABCO:

912 512 927 2 (SEM CABEÇOTE E PLACA)

PARA COMPRESSOR WABCO Nº:

912 512 006 / 007 0

PARA COMPRESSOR VOLVO Nº:

20824559

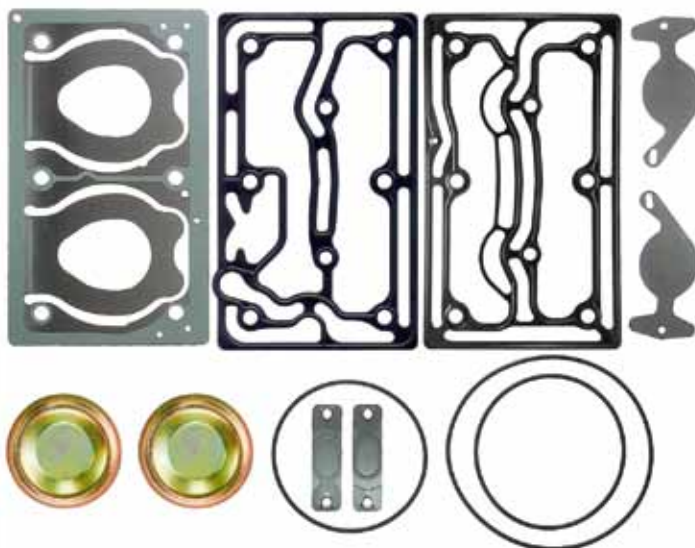

MONTADORA (Nº CONVERSÃO)	APLICAÇÃO
VOLVO	FH / FM / NH / B12M ARTICULADO

Jogo de Pistão Com Anéis Para Compressor O 500 Ø 85 MM STD/010/020

JUEGO DE PISTON CON ANILLOS • PISTON WITH RINGS

Nº FARJ:

94605-STD

94605-010

94605-020

CONVERSÃO PARA Nº WABCO:

911 501 625 2



MONTADORA (Nº CONVERSÃO)	APLICAÇÃO
MERCEDES BENZ	LS 1938 (A PARTIR DE 1998) L / LK / LS 2638 - 1938 S - O 400 RSD 712 C / 914 C / 1215 C / OF 1417 - LO 914
VOLKSWAGEN	CONSTELLATION
DAIMLER-CHRYSLER:	O 500 / O 500 UA (MOTOR OM 457 LA) / 1938 S / 1944 S / O 400 / O 500 R / O 500 RSD / 1728 S / 2423 B / 2428 / 1315 / 1418 / 1518 / 1725 / 1728 / 1933 / 2418 / 2533 / 2825 / 2831 / O 500 (URBANO)
FORD	F 12000 / 14000 / 1600 (À PARTIR DE JANEIRO/2002) FORD CARGO DE 12 À 40 TON. (À PARTIR DE JANEIRO/2002)
VOLKSWAGEN	2NF198301: 13170 / 15170 / 17210 (À PARTIR DE JANEIRO/2002)

www.farj.com.br

Freios Farj

Linha Wabco

Jogo de Anéis Para Pistão do Compressor O 500 Ø 85 MM STD/010/020

JUEGO DE ANILLOS DEL PISTON PARA COMPRESOR • COMPRESSOR PISTON RINGS

Nº FARJ:

94615-STD

94615-010

94615-020

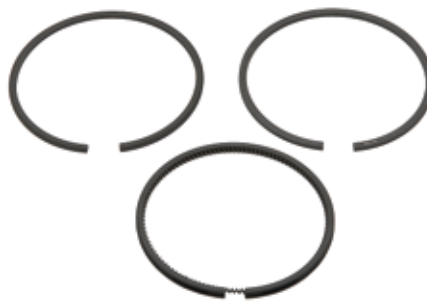

MONTADORA (Nº CONVERSÃO)	APLICAÇÃO
MERCEDES BENZ	LS 1938 (A PARTIR DE 1998) L / LK / LS 2638 - 1938 S - O 400 RSD 712 C / 914 C / 1215 C / OF 1417 - LO 914
VOLKSWAGEN	CONSTELLATION
DAIMLER-CHRYSLER:	O 500 / O 500 UA (MOTOR OM 457 LA) / 1938 S / 1944 S / O 400 / O 500 R / O 500 RSD / 1728 S / 2423 B / 2428 / 1315 / 1418 / 1518 / 1725 / 1728 / 1933 / 2418 / 2533 / 2825 / 2831 / O 500 (URBANO)
FORD	F 12000 / 14000 / 1600 (À PARTIR DE JANEIRO/2002) FORD CARGO DE 12 À 40 TON. (À PARTIR DE JANEIRO/2002)
VOLKSWAGEN	2NF198301: 13170 / 15170 / 17210 (À PARTIR DE JANEIRO/2002)

Bucha Para Virabrequim do Compressor O 500 Ø 85 MM

CASQUILLO PARA EJE EXCÉNTRICO DEL COMPRESOR • COMPRESSOR CRANKSHAFT BUSHING

Nº FARJ:

94625-0



MONTADORA (Nº CONVERSÃO)	APLICAÇÃO
DAIMLER-CHRYSLER	O 500 / O 500 UA (MOTOR OM 457 LA)

Cabeçote Completo P/ Compressor W Monocil (O 500)

CABEZAL DEL COMPRESOR • COMPRESSOR CYLINDER HEAD

Nº FARJ:

93705-0

CONVERSÃO PARA Nº WABCO:

411 154 001 2



MONTADORA (Nº CONVERSÃO)	APLICAÇÃO
DAIMLER-CHRYSLER	1728 S / 2423 B / 2428 / 1315 / 1418 / 1518 / 1725 / 1728 / 1933 / 2418 / 2533 / 2825 / 2831 / 0500 (URBANO)

Jogo de Reparo Completo para Compressor W (O 500)

JUEGO DE REPARACIÓN COMPLETO PARA EL CABEZAL DEL COMPRESOR (O 500) • COMPRESSOR CYLINDER HEAD COMPLETE REPAIR KIT (O 500)

Nº FARJ:

93705-2

CONVERSÃO PARA Nº WABCO:

411 154 001 2 (SEM CABEÇOTE E PLACA)

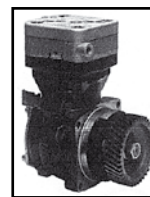

MONTADORA (Nº CONVERSÃO)	APLICAÇÃO
DAIMLER-CHRYSLER	1728 S / 2423 B / 2428
ARTEGO	1315 / 1418 / 1518
AXOR	1725 / 1728 / 1933 / 2418 / 2533 / 2825 / 2831 / 0500 (URBANO)

Jogo de Reparo Cabeçote para Compressor W (O 500)

JUEGO DE REPARACIÓN PARA EL CABEZAL DEL COMPRESOR (O 500) • COMPRESSOR CYLINDER HEAD REPAIR KIT (O 500)

Nº FARJ:

93695-2

CONVERSÃO PARA Nº WABCO:

411 154 001 2 (SEM CABEÇOTE E PLACA)

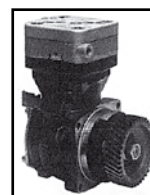
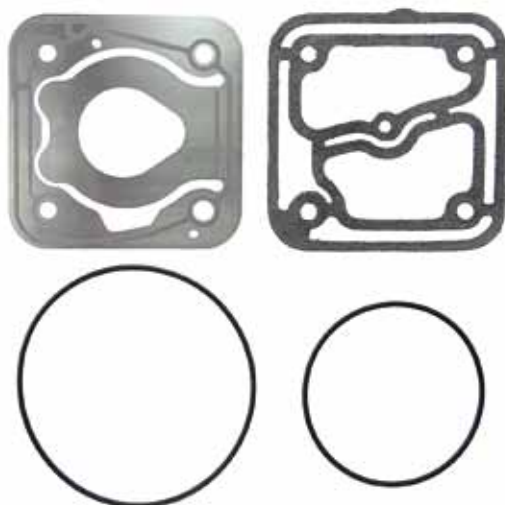

MONTADORA (Nº CONVERSÃO)	APLICAÇÃO
DAIMLER-CHRYSLER	1728 S, 2423 B, 2428 /
ARTEGO	1315 / 1418 / 1518
AXOR	1725 / 1728 / 1933 / 2418 / 2533 / 2825 / 2831 / O 500 (URBANO)

Válvula de Lâminas Para o Compressor Wabco Ø 90mm (MB 355)

VÁLVULA DE LÁMINAS PARA EL COMPRESOR WABCO Ø 90MM (MBB 355) • COMPLETE FLAP VALVE

Nº FARJ:

97055-0

CONVERSÃO PARA Nº WABCO:

411 034 500 2

CONVERSÃO PARA Nº MBB:

000 130 13 20



MONTADORA (Nº CONVERSÃO)	APLICAÇÃO
LINHA MERCEDES BENZ	L / LK1519 / LS1519 / LS1520 / LS1524 / 1525 - L / LK1520 LG1819 / LS1924 / 1924 A - LS1929 / LS1932 / 1933 / 1934 L / LB / LK2219 - L / LB / LK2220 - OH1419 / OH1420 / OH1517 / OH1518 O370 R / RS - O370 RSD - O371 R / RS - O371 RSD - O371 U / O371 UP - L / LK1519 LS 1519 - LG 1819 - L / LB / LK2219 - O355 / O364 / O365

www.farj.com.br

Freios Farj

Linha Wabco

Jogo de Reparo Para a Válvula de Lâminas do Compressor Wabco Ø 90mm (MB 355)

JUEGO DE REPARACIÓN PARA LA VÁLVULA DE LÁMINAS PARA EL COMPRESOR WABCO Ø 90MM (MBB 355) • FLAP VALVE REPAIR KIT

Nº FARJ:

97075-2

CONVERSÃO PARA Nº WABCO:

411 034 003 2

CONVERSÃO PARA Nº MBB:

000 130 39 20

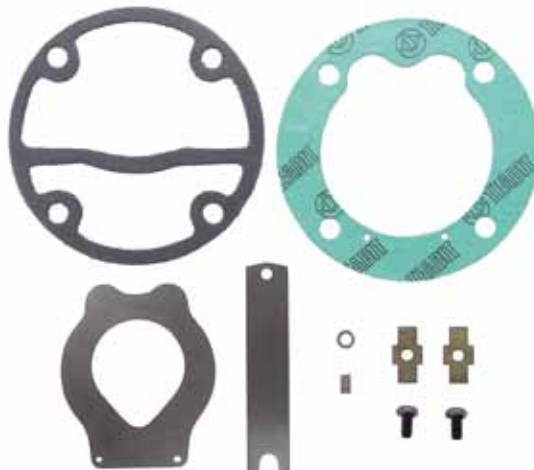

MONTADORA (Nº CONVERSÃO)	APLICAÇÃO
LINHA MERCEDES BENZ	L /LK1519 / LS1519 / LS1520 / LS1524 / 1525 - L / LK1520 LG1819 / LS1924 / 1924 A - LS1929 / LS1932 / 1933 / 1934 L / LB / LK2219 - L / LB / LK2220 - OH1419 / OH1420 / OH1517 / OH1518 O370 R / RS - O370 RSD - O371 R / RS - O371 RSD - O371 U / O371 UP - L / LK1519 LS 1519 - LG 1819 - L / LB / LK2219 - O355 / O364 / O365

Jogo de Reparo Completo Para o Compressor Ø 90 mm (MBB 355)

JUEGO DE REPARACIÓN PARA EL COMPRESOR Ø 90MM (MBB 355) • COMPLETE COMPRESSOR REPAIR KIT

Nº FARJ:

92465-2



MONTADORA (Nº CONVERSÃO)	APLICAÇÃO
LINHA MERCEDES BENZ	L /LK1519 / LS1519 / LS1520 / LS1524 / 1525 - L / LK1520 LG1819 / LS1924 / 1924 A - LS1929 / LS1932 / 1933 / 1934 L / LB / LK2219 - L / LB / LK2220 - OH1419 / OH1420 / OH1517 / OH1518 O370 R / RS - O370 RSD - O371 R / RS - O371 RSD - O371 U / O371 UP - L / LK1519 LS 1519 - LG 1819 - L / LB / LK2219 - O355 / O364 / O365

Jogo de Reparo Para o Compressor Wabco Ø 90 mm (MB 355)

JUEGO DE REPARACIÓN PARA EL COMPRESOR WABCO Ø 90MM (MBB 355) • COMPRESSOR REPAIR KIT

Nº FARJ:

97445-2

CONVERSÃO PARA Nº WABCO:

411 034 004 2

CONVERSÃO PARA Nº MBB:

000 586 40 13

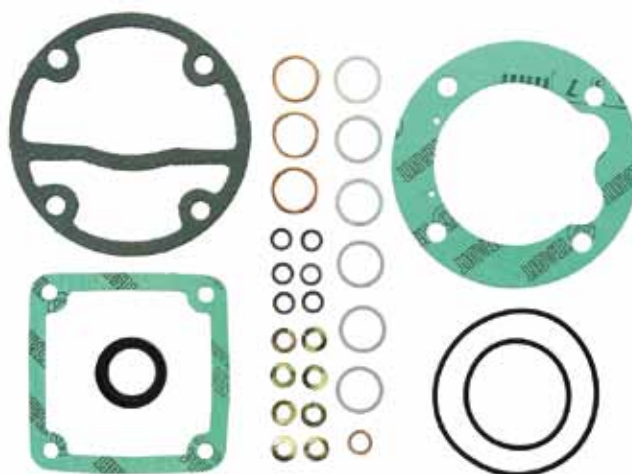

MONTADORA (Nº CONVERSÃO)	APLICAÇÃO
LINHA MERCEDES BENZ	L /LK1519 / LS1519 / LS1520 / LS1524 / 1525 - L / LK1520 LG1819 / LS1924 / 1924 A - LS1929 / LS1932 / 1933 / 1934 - L / LB / LK2219 L / LB / LK2220 - OH1419 / OH1420 / OH1517 / OH1518 - O370 R / RS - O370 RSD O371 R / RS - O371 RSD - O371 U / O371 UP - L / LK1519 - LS 1519 - LG 1819 L / LB / LK2219 - O355 / O364 / O365

Jogo de Reparo Para Válvula de Lâminas Para o Compressor 366

JUEGO DE REPARACIÓN PARA LA VÁLVULA DE LÁMINAS DEL COMPRESOR 366 • FLAP VALVE REPAIR KIT

Nº FARJ:
99585-2

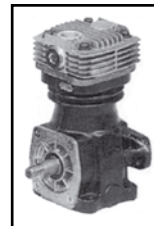
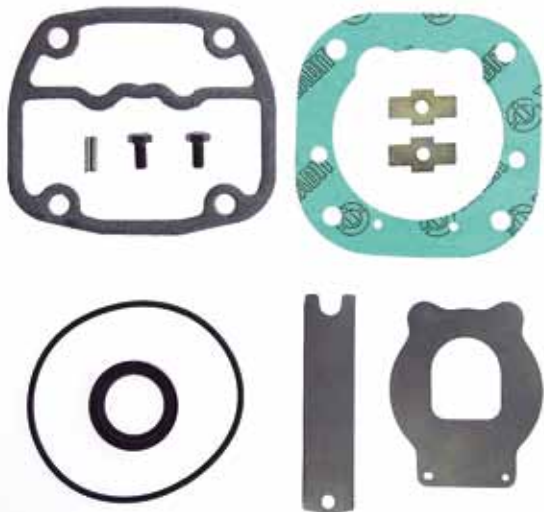

MONTADORA (Nº CONVERSÃO)	APLICAÇÃO
LINHA FORD	Todos os veículos Ford Cargo a partir de 1991.
LINHA MBB	MOTOR 366

Jogo de Reparo Completo Para Cabeçote do Compressor OM 457

JUEGO DE REPARACIÓN COMPLETO PARA EL CABEZAL DEL COMPRESOR OM 457 • OM 457 COMPRESSOR CYLINDER HEAD COMPLETE KIT

Nº FARJ:
93035-2

CONVERSÃO PARA N.º WABCO:
411 151 921 2 / 884 503 212 2
411 153 000 2 / 911 153 933 2

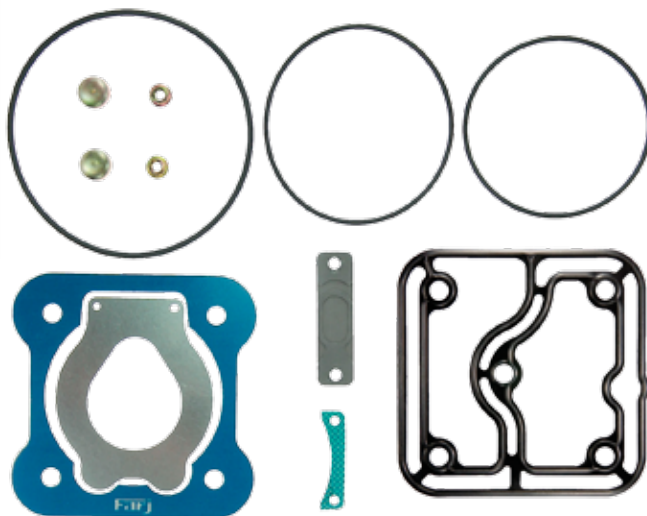

MONTADORA (Nº CONVERSÃO)	APLICAÇÃO
LINHA MERCEDES BENZ	LS 1938 (A PARTIR DE 1998) L / LK / LS 2638 - 1938 S - O 400 RSD 712 C / 914 C / 1215 C / OF 1417 - LO 914

Jogo de Reparo Parcial Para Cabeçote do Compressor OM 457

JUEGO DE REPARACIÓN PARCIAL PARA EL CABEZAL DEL COMPRESOR OM 457 • OM 457 COMPRESSOR CYLINDER HEAD PARTIAL KIT

Nº FARJ:
93035-4



MONTADORA (Nº CONVERSÃO)	APLICAÇÃO
LINHA MERCEDES BENZ	LS 1938 (A PARTIR DE 1998) L / LK / LS 2638 - 1938 S - O 400 RSD 712 C / 914 C / 1215 C / OF 1417 - LO 914

Jogo de Reparo Para Cabeçote do Compressor W Cummins (VW/Ford)

JUEGO DE REPARACIÓN PARA CABEZAL DEL COMPRESOR W CUMMINS (VW / FORD) • COMPRESSOR CYLINDER HEAD REPAIR KIT (VW / FORD)

Nº FARJ

93385-2

CONVERSÃO PARA N.º WABCO:

911 155 920 2

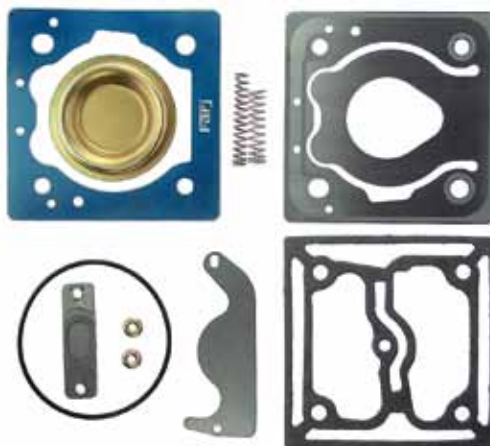
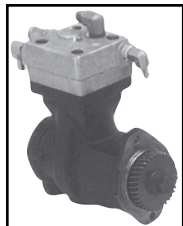

MONTADORA (Nº CONVERSÃO)	APLICAÇÃO
LINHA VOLKSWAGEN 2NF198301	13170 / 15170 / 17210 (À PARTIR DE JANEIRO/2002)
LINHA FORD	F 12000 / 14000 / 1600 (À PARTIR DE JANEIRO/2002) FORD CARGO DE 12 À 40 TON. (À PARTIR DE JANEIRO/2002)

Jogo de Reparo Para Compressor W Mono Com Cabeçote Alongado (1938 S)

JUEGO DE REPARACIÓN PARA EL COMPRESOR W MONO COM CABEZAL ALARGADO (1938 S) • COMPRESSOR CYLINDER LONG HEAD REPAIR KIT

Nº FARJ:

93975-2

CONVERSÃO PARA N.º WABCO:

412 352 002 2

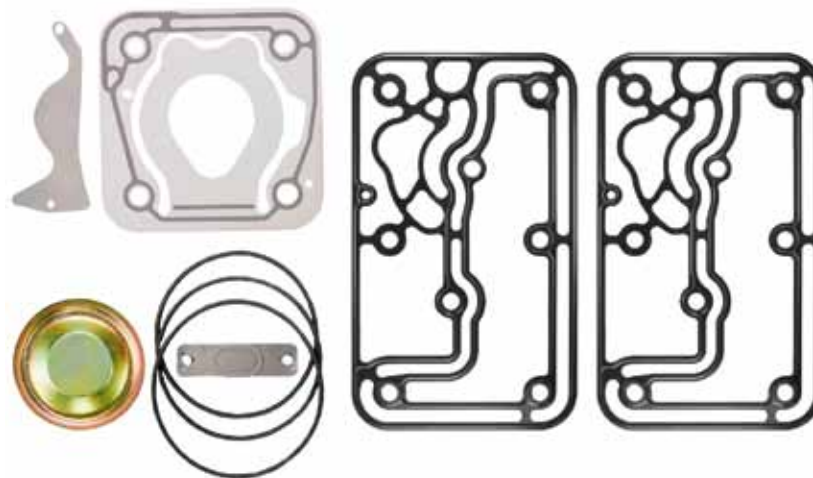

MONTADORA (Nº CONVERSÃO)	APLICAÇÃO
LINHA DAIMLER-CHRYSLER	1938 S / 1944 S / O 400 / O 500 R / O 500 RSD
LINHA VOLKSWAGEN	CONSTELLATION

Placa Intermediária P/ Compr. W Mono ø 85MM c/ Cab. Alongado

PLACA INTERMEDIA PARA COMPRESOR • INTERMEDIATE PLATE FOR COMPRESSOR

Nº FARJ:

93975-5

CONVERSÃO PARA N.º WABCO:

412 352 101 4



MONTADORA (Nº CONVERSÃO)	APLICAÇÃO
DAIMLER-CHRYSLER	1938 S / 1944 S / O 400 / O 500 R / O 500 RSD
LINHA VOLKSWAGEN	CONSTELLATION

Jogo de Reparo Para o Cabeçote do Compressor Integrado (Ø 94mm)

JUEGO DE REPARACIÓN PARA EL CABEZAL DEL COMPRESOR INTEGRADO (Ø 94MM) • INTEGRATED COMPRESSOR CYLINDER HEAD REPAIR KIT

Nº FARJ:

98975-2

CONVERSÃO PARA Nº WABCO:

411 003 008 2

CONVERSÃO PARA Nº MBB:

352 586 01 13



MONTADORA (Nº CONVERSÃO)	APLICAÇÃO
LINHA MBB	L/LK 1113/114/1214/1313/1314/1316/1317/1318 1414/1418/1513/1514/1516/1517/1518/1614/1618 2013/2014/2213/2214/2216/2217/2314/2318 LS 1113/1114/1313/1316/1318 LA/LAK 1313/1314/1316/1418 LB 2013/2014/2213/2214/2216/2217/2314/2318 OF 1113/1114/1115/1313/1314/1315/1316/1318 OH 1313/1314/1316/1317/1318

Válvula de Pedal

VÁLVULA DE PEDAL • COMPLETE FOOT BRAKE VALVE

Nº FARJ:

99855-55

CONVERSÃO PARA Nº WABCO:

461 315 038 0

461 315 040 0

461 315 066 0



MONTADORA (Nº CONVERSÃO)	APLICAÇÃO
LINHA MERCEDES BENZ	L / LK 1113 / 1114 / 1313 / 1316 / 1317 / 1318; 1513 / 1514 / 1516 / 1517 / 1518 / 1519; 1520 / 2013 / 2014 / 2019 / 2213 / 2214; 2216 / 2217 / 2219 / 2220 / 2224 / 2225; LS 1113 / 1313 / 1316 / 1519 / 1520; 1932 / 1933/ 1934; O 364 / 365; O 370 / 371; OF 1114 / 1115 / 1314 / 1315 / 1316 / 1318; OH 1314 / 1316 / 1317 / 1318 / 1420 / 1518; L 909 / 912; LO 809 / 812; L / LK 1214 / 1218 / 1414 / 1418 / 1618 / 1625 / 2318 / 2325; LA / LAK 1418; LB 2318 / 2325; LS1625 / 1630 / 1935 / 1941
LINHA VOLVO	Todos os veículos
LINHA VOLKSWAGEM	7.90 / 7.110 / 11.130 / 11.140 / 11.160 12.140 / 13.130 / 13.210 até 1990 Todos os veículos a partir de 1991 com exceção de 7.90 / 7.110 / 18.140 VW 16.180 CO B 1618 (ônibus)

Conjunto para Válvula de Pedal (SC 113)

CONJUNTO PARA LA VÁLVULA DE PEDAL • COMPLETE FOOT BRAKE VALVE

Nº FARJ:

93885-79

CONVERSÃO PARA Nº WABCO:

461 315 100 0



MONTADORA (Nº CONVERSÃO)	APLICAÇÃO
SCANIA (1333514)	K113 CL / K 113 TL

www.farj.com.br

Freios Farj

Linha Wabco

Jogo de Reparo Completo Para a Válvula de Pedal

JUEGO DE REPARACIÓN COMPLETO PARA VÁLVULA DE PEDAL • FOOT BRAKE VALVE COMPLETE REPAIR KIT

Nº FARJ:

98245-2

CONVERSÃO PARA Nº WABCO:

461 315 007 2 (ATÉ SEMANA 41/2003)

884 503 506 2 (A PARTIR SEMANA 42/2003)

CONVERSÃO PARA Nº MBB:

345 586 70 35

000 430 62 00

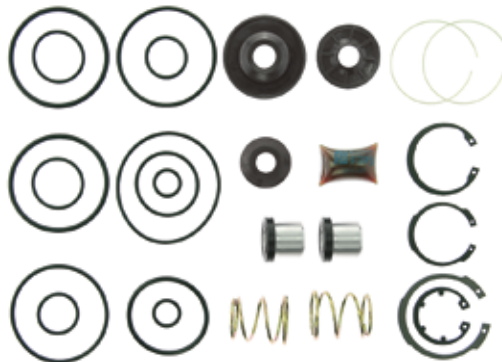

MONTADORA (Nº CONVERSÃO)	APLICAÇÃO
LINHA MERCEDES BENZ 001 431 83 05 / 345 431 71 05	L / LK 1113 / 1114 / 1313 / 1316 / 1317 / 1318; 1513 / 1514 / 1516 / 1517 / 1518 / 1519; 1520 / 2013 / 2014 / 2019 / 2213 / 2214; 2216 / 2217 / 2219 / 2220 / 2224 / 2225; LS 1113 / 1313 / 1316 / 1519 / 1520; 1932 / 1933/ 1934; O 364 / 365; O 370 / 371; OF 1114 / 1115 / 1314 / 1315 / 1316 / 1318; OH 1314 / 1316 / 1317 / 1318 / 1420 / 1518; L 909 / 912; LO 809 / 812; L / LK 1214 / 1218 / 1414 / 1418 / 1618 / 1625 / 2318 / 2325; LA / LAK 1418; LB 2318 / 2325; LS1625 / 1630 / 1935 / 1941
LINHA VOLVO	Todos os veículos
LINHA VOLKSWAGEM	7.90 / 7.110 / 11.130 / 11.140 / 11.160 - 12.140 / 13.130 / 13.210 até 1990 Todos os veículos a partir de 1991 com exceção de 7.90 / 7.110 / 18.140 VW 16.180 CO - B 1618 (ônibus)

Jogo de Reparo Parcial Para a Válvula de Pedal

JUEGO DE REPARACIÓN PARCIAL PARA VÁLVULA DE PEDAL • FOOT BRAKE VALVE PARTIAL REPAIR KIT

Nº FARJ:

97495-2

CONVERSÃO PARA Nº WABCO:

461 315 006 2 (ATÉ SEMANA 41/2003)

884 503 505 2 (A PARTIR SEMANA 42/2003)

CONVERSÃO PARA Nº MBB:

000 430 11 60

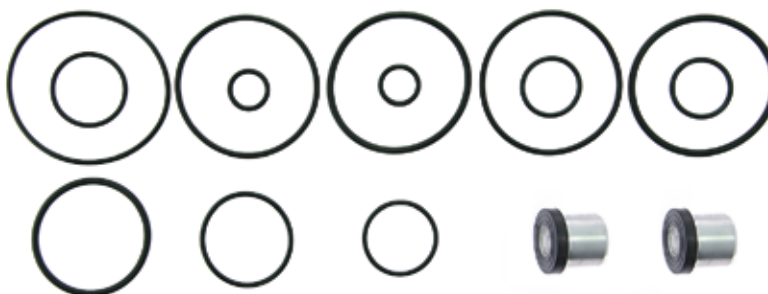

MONTADORA (Nº CONVERSÃO)	APLICAÇÃO
LINHA MERCEDES BENZ (000 430 11 60)	L / LK 1113 / 1114 / 1313 / 1316 / 1317 / 1318; 1513 / 1514 / 1516 / 1517 / 1518 / 1519; 1520 / 2013 / 2014 / 2019 / 2213 / 2214; 2216 / 2217 / 2219 / 2220 / 2224 / 2225; LS 1113 / 1313 / 1316 / 1519 / 1520; 1932 / 1933/ 1934; O 364 / 365; O 370 / 371; OF 1114 / 1115 / 1314 / 1315 / 1316 / 1318; OH 1314 / 1316 / 1317 / 1318 / 1420 / 1518; L 909 / 912; LO 809 / 812; L / LK 1214 / 1218 / 1414 / 1418 / 1618 / 1625 / 2318 / 2325; LA / LAK 1418; LB 2318 / 2325; LS1625 / 1630 / 1935 / 1941
LINHA VOLVO	Todos os veículos
LINHA VOLKSWAGEM	7.90 / 7.110 / 11.130 / 11.140 / 11.160 12.140 / 13.130 / 13.210 até 1990 Todos os veículos a partir de 1991 com exceção de 7.90 / 7.110 / 18.140 VW 16.180 CO B 1618 (ônibus)

Jogo de Reparo Para Válvula de Pedal Para Alta Temperatura

JUEGO DE REPARACIÓN PARA VÁLVULA DE PEDAL PARA ALTA TEMPERATURA • HIGH TEMPERATURE FOOT BRAKE VALVE REPAIR KIT

Nº FARJ:

98245-2 AT

CONVERSÃO PARA Nº wabco:

461 315 007 2

CONVERSÃO PARA Nº MBB:

000 430 62 00



MONTADORA (Nº CONVERSÃO)	APLICAÇÃO
LINHA MERCEDES BENZ 001 431 83 05 / 345 431 71 05	L / LK 1113 / 1114 / 1313 / 1316 / 1317 / 1318; 1513 / 1514 / 1516 / 1517 / 1518 / 1519; 1520 / 2013 / 2014 / 2019 / 2213 / 2214; 2216 / 2217 / 2219 / 2220 / 2224 / 2225; LS 1113 / 1313 / 1316 / 1519 / 1520; 1932 / 1933/ 1934; O 364 / 365; O 370 / 371; OF 1114 / 1115 / 1314 / 1315 / 1316 / 1318; OH 1314 / 1316 / 1317 / 1318 / 1420 / 1518; L 909 / 912; LO 809 / 812; L / LK 1214 / 1218 / 1414 / 1418 / 1618 / 1625 / 2318 / 2325; LA / LAK 1418; LB 2318 / 2325; LS1625 / 1630 / 1935 / 1941
LINHA VOLVO	Todos os veículos
LINHA VOLKSWAGEM	7.90 / 7.110 / 11.130 / 11.140 / 11.160 - 12.140 / 13.130 / 13.210 até 1990 Todos os veículos a partir de 1991 com exceção de 7.90 / 7.110 / 18.140 VW 16.180 CO - B 1618 (ônibus)

Jogo de Reparo Para a Válvula de Pedal (MBB 1620)

JUEGO DE REPARACIÓN PARA LA VÁLVULA DE PEDAL (MBB 1620) • FOOT BRAKE VALVE REPAIR KIT

Nº FARJ:

99725-2

CONVERSÃO PARA Nº WABCO:

461 315 002 2

461 315 913 2

CONVERSÃO PARA Nº MBB:

000 586 72 43

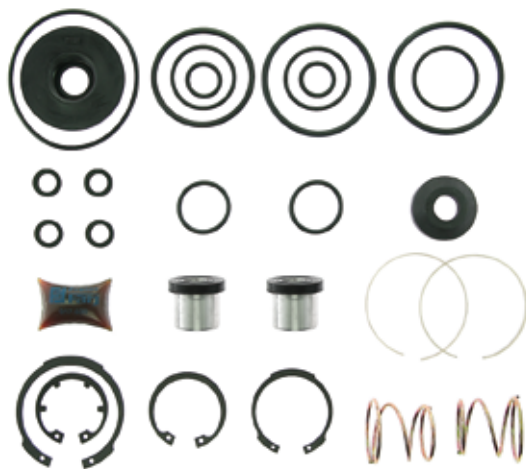

MONTADORA (Nº CONVERSÃO)	APLICAÇÃO
LINHA MERCEDES BENZ	TODOS OS VEÍCULOS CARA CHATA (A PARTIR DE 1997) L 1218/1418 LK 1418/1620 (A PARTIR DE 1996)

Jogo de Reparo para Válvula de Pedal

JUEGO DE REPARACIÓN PARA LA VÁLVULA DE PEDAL • FOOT BRAKE VALVE REPAIR KIT

Nº FARJ:

99205-2

CONVERSÃO PARA Nº WABCO:

014 157

884 509 018 2

CONVERSÃO PARA Nº SCANIA:

313 114

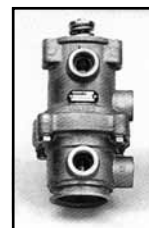

MONTADORA (Nº CONVERSÃO)	APLICAÇÃO
LINHA SCANIA	R / RT 112 / 142 K / F / L / S 112

Jogo de Reparo Para Válvula de Pedal

JUEGO DE REPARACIÓN PARA LA VÁLVULA DE PEDAL • FOOT BRAKE VALVE REPAIR KIT

Nº FARJ:

91705-2



MONTADORA (Nº CONVERSÃO)	APLICAÇÃO
LINHA MBB	371 (TRÓLEIBUS)

Válvula de Pedal W Moderna

VÁLVULA DE PEDAL • FOOT BRAKE VALVE

Nº FARJ:

95025-56

CONVERSÃO PARA Nº WABCO:

461 315 255 0

CONVERSÃO PARA Nº VW:

2 VF 607 357



MONTADORA (Nº CONVERSÃO)	APLICAÇÃO
LINHA VOLKSWAGEM	7100 / 7100 5 / 7110 / 7110 5 / 8 120 / 8 140 / 8 140 CO / 8 140 5 / 8 150 / 8 150 VUC; 9 150 / 9 150 CO

Válvula de Pedal Moderna (Descarga Reta)

VÁLVULA DE PEDAL • FOOT BRAKE VALVE

Nº FARJ:

95025-58

CONVERSÃO PARA Nº WABCO:

461 315 246 0 (MBB-693 431 78 05)

461 315 247 0 (MBB-693 431 76 05)

461 315 248 0 (MBB-695 431 74 05)



MONTADORA (Nº CONVERSÃO)	APLICAÇÃO
MBB	712 C, 914 C / LO 914, 1417, 1721, OF / OH 1421 L, 1621 L, 1625 L, 1628 L; 1214, 1218, 1414, 1418, 1420, 1714, 1715, 1718, 1721, 1817 K / 1215 C, 1721 S; OH 1421 L, 1621 L, 1625 L, 1635 L / 1938 E, 1944 S / L 1218, 1818, 1620, 1622; 2638 / 1620, 2638 / LS 1938 , 2638 / OF 1620 PLUS

Jogo de Reparo para Válvula de Pedal (OF 1417 / 1620 / 1721 - 98)

JUEGO DE REPARACIÓN PARA LA VÁLVULA DE PEDAL • FOOT BRAKE VALVE REPAIR KIT

Nº FARJ:

93445-2

CONVERSÃO PARA Nº WABCO:

461 315 913 2

884 502 628 2

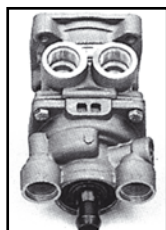

MONTADORA (Nº CONVERSÃO)	APLICAÇÃO
MBB	712C, 914C / LO 914, 1417, 1721 OF / OH 1421L, 1621L, 1625L, 1628L / 1214, 1218, 1414, 1418, 1420, 1714, 1715, 1718, 1721, 1214, 1414, 1418, 1714, 1817 K/ 1215C, 1721S / OH 1421L, 1621L, 1625L, 1635L / 1938 E 1944S / L1218, 1418, 1818EL, 1620, 1622, 2638 / LK 1620, 2638 / LS 1938, 2638 / OF 1620 PLUS
VOLKSWAGEN (2R0698304)	7100, 7100S, 8120, 8140, 8140CO E S, 8150, 8150VUC, 9150,9150CO

Jogo de Reparo Para Válvula de Pedal

JUEGO DE REPARACIÓN PARA LA VÁLVULA DE PEDAL • FOOT BRAKE VALVE REPAIR KIT

Nº FARJ:

92375-2

CONVERSÃO PARA Nº WABCO:

461 315 907 2

Nº DA VÁLVULA WABCO:

461 315 180 0

Nº DA VÁLVULA SCANIA:

1 324 663

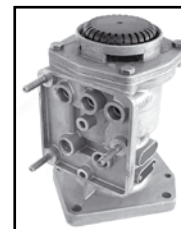
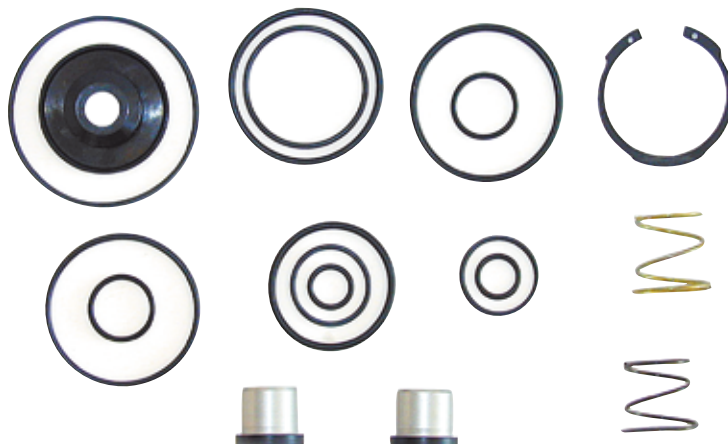

MONTADORA (Nº CONVERSÃO)	APLICAÇÃO
LINHA SCANIA	TODOS OS VEÍCULOS A PARTIR DE 2000

Conjunto Regulador de Pressão

CONJUNTO DEL REGULADOR DE PRESIÓN • COMPLETE UNLOADER VALVE

Nº FARJ:

99865-66

CONVERSÃO PARA Nº WABCO:

975 300 110 0

975 300 111 0

975 300 113 0

CONVERSÃO PARA Nº MBB:

001 431 00 06

001 431 22 06

001 431 69 06



MONTADORA (Nº CONVERSÃO)	APLICAÇÃO
LINHA MERCEDES BENZ	L 608 / L 708 L / LK 1113 / 2215 - AR / HIDRÁULICO L 909 / 912 LO 809 / 812 LS 1924 / 1924 A L / LK / LA / LAK 1313 LPO 1113 TODOS OS VEÍCULOS COM FREIO A AR TODOS OS VEÍCULOS COM FREIO A AR / HIDRÁULICO

Jogo de Reparo Para o Regulador de Pressão Moderno

JUEGO DE REPARACIÓN PARA EL REGULADOR DE PRESIÓN MODERNO • UNLOADER VALVE REPAIR KIT (TYPE 20/30 AND 24/30)

Nº FARJ:

98195-2

CONVERSÃO PARA Nº WABCO:

975 300 000 2

CONVERSÃO PARA Nº MBB:

001 586 43 43

344 586 73 43

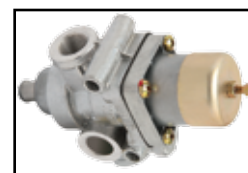

MONTADORA (Nº CONVERSÃO)	APLICAÇÃO
LINHA MERCEDES BENZ (001 586 43 43 / 344 586 73 43)	L 608 / L 708 L / LK 1113 / 2215 - AR / HIDRÁULICO L 909 / 912 LO 809 / 812 LS 1924 / 1924 A L / LK / LA / LAK 1313 LPO 1113 TODOS OS VEÍCULOS COM FREIO A AR PURO TODOS OS VEÍCULOS COM FREIO A AR / HIDRÁULICO

www.farj.com.br



Linha Wabco

Pistão Completo para Regulador de Pressão W

PISTÓN COMPLETO PARA EL REGULADOR DE PRESIÓN • UNLOADER COMPLETE PISTON

Nº FARJ:

93535-0

CONVERSÃO PARA Nº WABCO:

975 300 624 2

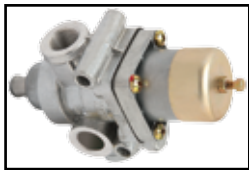

MONTADORA (Nº CONVERSÃO)	APLICAÇÃO
MBB	L 608 / L 708; L / LK / 1113 / 2215 - AR / HIDRÁULICO; L 909 / 912; LO 809 / 912; LS 1924 / 1924 A; L / LK / LA / LAK 1313; LPO 1113; TODOS OS VEÍCULOS COM FREIO À AR; TODOS OS VEÍCULOS COM FREIO ÀR / HIDRÁULICO; TODOS OS VEÍCULOS EQUIPADOS COM REGULADORE DE PRESSÃO Nº 975 300 110 0; 975 300 111 0; 975 300 113 0

Jogo de Reparo Para Regulador de Pressão

JUEGO DE REPARACIÓN PARA EL REGULADOR DE PRESIÓN • UNLOADER VALVE REPAIR KIT

Nº FARJ:

91635-2

CONVERSÃO PARA Nº WABCO:

975 303 000 2

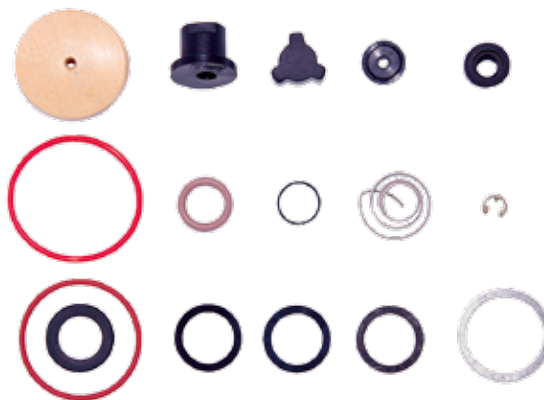
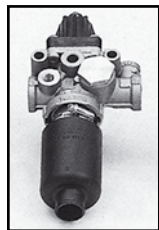

MONTADORA (Nº CONVERSÃO)	APLICAÇÃO
LINHA VOLVO	BI-ARTICULADO (ÔNIBUS)

Jogo de Reparo Para Válvula de Proteção 6 Vias APU W

JUEGO DE REPARACIÓN PARA LA VÁLVULA DE PROTECCIÓN 6 VIAS APU • SIX CIRCUIT PROTECTION APU VALVE REPAIR KIT

Nº FARJ

93125-2

CONVERSÃO PARA N.º WABCO:

884 501 918 2

934 705 001 2

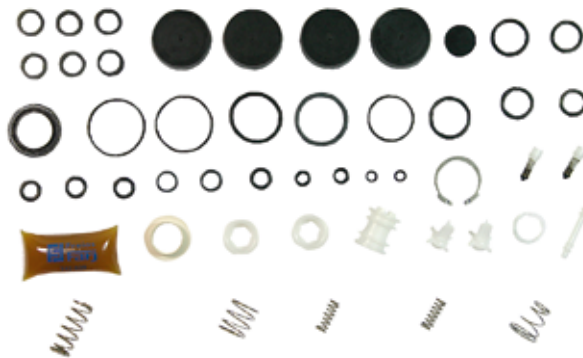

MONTADORA (Nº CONVERSÃO)	APLICAÇÃO
TODOS OS VEÍCULOS EQUIPADOS COM APU W	

Jogo de Reparo para Válvula 06 vias APU W (O 500)

JUEGO DE REPARACIÓN PARA LA VÁLVULA DE PROTECCIÓN 6 VIAS APU (O 500) • SIX CIRCUIT PROTECTION APU VALVE REPAIR KIT (O 500)

Nº FARJ:

93735-2

CONVERSÃO PARA Nº WABCO:

884 502 866 2

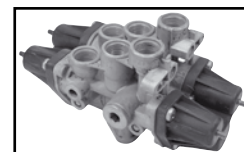

MONTADORA (Nº CONVERSÃO)	APLICAÇÃO
DAIMLER-CHRYSLER	O 500 URBANO / O 500 M / O 500 R

Jogo de Reparo Para Regulador de Pressão da APU

JUEGO DE REPARACIÓN PARA EL REGULADOR DE PRESIÓN APU • AIR DRYER UNLOADER REPAIR KIT

Nº FARJ:

92055-2

CONVERSÃO PARA Nº WABCO:

884 501 917 2

932 400 002 2

432 410 938 2



MONTADORA (Nº CONVERSÃO)	APLICAÇÃO
LINHA MBB	L 1218 / 1418 / 1620 LK 1418 / 1620 (A PARTIR DE 1996) OF 1620 PLUS (A PARTIR DE 1997)

Filtro Para Secador de Ar da APU W (Scania)

FILTRO PARA EL SECADOR DE AIRE DEL APU • AIR DRYER CARTRIDGE

Nº FARJ:

94165-0

CONVERSÃO PARA Nº WABCO:

432 410 226 1 / 432 410 226 2

CONVERSÃO PARA Nº SCANIA:

1 384 549



MONTADORA (Nº CONVERSÃO)	APLICAÇÃO
LINHA SCANIA	F 94 / L 94 / P 94 P 114 / P 124 R 114 / R 124 / T 114 / T 124

www.farj.com.br

Freios Farj

Linha Wabco

Filtro Para Secador de Ar da APU W

FILTRO PARA EL SECADOR DE AIRE DEL APU • AIR DRYER CARTRIDGE

N.º FARJ:

94155-0

CONVERSÃO PARA N.º WABCO:

432 410 020 1

432 410 020 2



MONTADORA (Nº CONVERSÃO)	APLICAÇÃO
LINHA DAIMLER CHRYSLER	1214C (4X2) / 1214 K / 1215 C / 1218 L 1414 / 1414 K / 1418 L / K / LA / LAK 1618 M / 1620 L / LK / 1634 LS 1718 K / 1720 K / 1721 S / 1723 / 1728 1938 LS / 2418 / 2423 B / K / 2638 LS / L CHASSIS OF 1417 / OF 1620 / OF 1623 LG / OF 1721 / OH 1628 L O 400 RSD / SER ÔNIBUS O 500 M / O 500 R
LINHA VOLVO	B 7R URBANO / RODOVIÁRIO B 10 EDC (6X2) / B 10.310 (4X2 / 6X2) B 10 M / B 58 INTERCOOLER B 12 / B 12 B (4X2 / 6X2) FH 12.380 GLOBETROTTER NACIONAL / SUECO FH 12.420 GLOBETROTTER / FH 12.340 (4X2) NH 10 / NH 12 / FH 12 NH 12.140 / NH 12.360 / NL 12.320 / NL 12.410 NL 10.280 / NL 10.340 / NL 12.400 NL 10.320 / NL 12.360 / NL 12.410 EDC NL 12 EDC NL360
LINHA FORD	CARGO 1722 / 1731 / 2622 / 2626 / 2631 / 4331 CARGO 2421 MAX TRUCK CARGO 2422 / 3222 / 4031 / 5031
LINHA VOLKSWAGEN	VW 17310 TITAN VW 18310 / VW 23210 / VW 23220 / 23310 TITAN VW 26220 / VW 26260 / VW 26310 TITAN

Jogo de Reparo Para Secador de Ar da APU W

JUEGO DE REPARACIÓN PARA EL SECADOR DE AIRE DEL APU • APU AIR DRYER REPAIR KIT

Nº FARJ

93145-2

CONVERSÃO PARA N.º WABCO:

884 501 916 2

932 400 001 2



MONTADORA (Nº CONVERSÃO)	APLICAÇÃO
	TODOS OS VEÍCULOS EQUIPADOS COM SECADOR DE AR WABCO

Jogo de Reparo para Secador de Ar APU W (Scania)

JUEGO DE REPARACIÓN PARA EL SECADOR DE AIRE DEL APU • APU AIR DRYER REPAIR KIT

Nº FARJ:

93495-2

CONVERSÃO PARA Nº WABCO:

432 410 002 2



MONTADORA (Nº CONVERSÃO)	APLICAÇÃO
SCANIA (1441751)	F 94; K 124 (4 X 2) E (6 X 2); L / K / P 94; P 114 / 124 (4 X 2); P 124 (6 X 2); R 114 (4 X 2) E (6 X 2); R 124 (4 X 2), (6 X 2) E (6 X 4); T 114 (4 X 2) E (6 X 4); T 124 (4 X 2) E (6 X 4)

Jogo de Reparo Para Válvula Suspensão Ativa Simples W (ECAS)

JUEGO DE REPARACIÓN PARA LA VÁLVULA DE SUSPENSIÓN (ECAS) • ECAS SUSPENSION VALVE REPAIR KIT

Nº FARJ:

94245-2

CONVERSÃO PARA Nº WABCO:

472 900 009 2

472 900 902 2

PARA VÁLVULA WABCO Nº:

472 880 064 0

PARA VÁLVULA MBB Nº:

000 327 9725

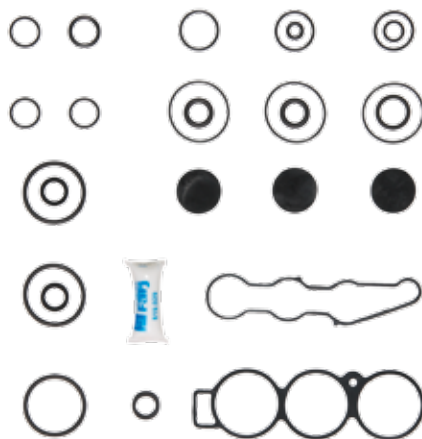

MONTADORA (Nº CONVERSÃO)	APLICAÇÃO
VOLVO	B7 / B12R
VOLKSWAGEN	17 240 OT
MERCEDES BENZ	OH 1421 L, O 500, 1725
SCANIA	P 94

Jogo Reparo Para Válvula Suspensão. Ativa Dupla W (ECAS)

JUEGO DE REPARACIÓN PARA LA VÁLVULA DE SUSPENSIÓN (ECAS) • ECAS SUSPENSION VALVE REPAIR KIT

Nº FARJ:

94185-2

PARA VÁLVULA WABCO Nº:

472 900 056 0

PARA VÁLVULA MBB Nº:

000 327 7425

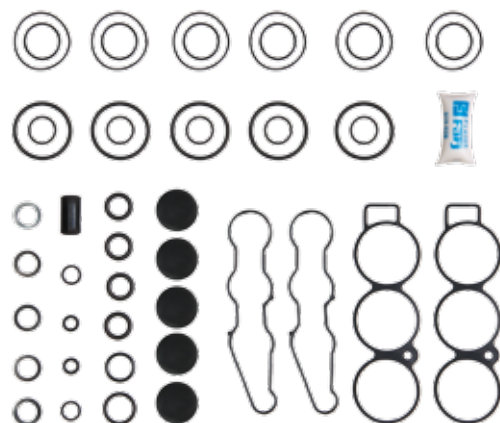

MONTADORA (Nº CONVERSÃO)	APLICAÇÃO
VOLVO	B7 / B12R
VOLKSWAGEN	17 240 OT
MERCEDES BENZ	OH 1421 L, O 500, 1725
SCANIA	P 94

Jogo de Reparo Para o Cilindro Amplificador (Câmara Auxiliar)

JUEGO DE REPARACIÓN PARA EL CILINDRO AMPLIFICADOR (CÁMARA AUXILIAR) • AUXILIARY CHAMBER REPAIR KIT

Nº FARJ:

97435-2

CONVERSÃO PARA Nº WABCO:

421 305 002 2

CONVERSÃO PARA Nº MBB:

98 345 586 06 43

000 430 16 08



MONTADORA (Nº CONVERSÃO)	APLICAÇÃO
LINHA FIAT (712.1694)	120
LINHA MERCEDES BENZ (98 345 586 06 43 / 000 430 16 08)	L / LS 1313 / 1316 / 1513 / 1516 / 1519 O 355 / 364 L 2013 / 2213 / 2215 / 2216 / 2219 OF 1313 OH 1313 / 1316 / 1419 / 1517 AR / HIDRÁULICO L / LK / LS 1113 AR / HIDRÁULICO

Jogo de Reparo Para a Válvula de Freio de Mão (MANETIM)

JUEGO DE REPARACIÓN PARA LA VÁLVULA DE FRENO DE MANO • HAND BRAKE VALVE REPAIR KIT

Nº FARJ:

97485-2

CONVERSÃO PARA Nº WABCO:

961 701 004 2

CONVERSÃO PARA Nº MBB:

98 345 586 10 43

000 430 11 81



MONTADORA (Nº CONVERSÃO)	APLICAÇÃO
LINHA MERCEDES BENZ (98 345 586 10 43 / 000 430 11 81)	L / LK1113 / LS1113 / L1113 / LK1313 - LS1313 / LA1313 / LAK1313 L / LK1316 / LS1316 - L1513 / 1516 - LK1513 / 1516 - L / LK1519 / LS1519 LG1819 / LS1924 / 1924A / LS1929 - L2013 L / LB / LK2213 / 2216 / 2219 - OF1113 / 1313 - OH1313 / 1316 / 1419 / 1517 L2215 - O362 / O355 / O364 / O365
LINHA FIAT DIESEL (503042)	120; 130; 140; 190; 210

Jogo de Reparo Parcial Para Válvula Freio de Mão (SC112/142)

JUEGO DE REPARACIÓN PARCIAL PARA LA VÁLVULA FRENO DE MANO • HAND BRAKE PARTIAL REPAIR KIT

Nº FARJ:

98905-2

CONVERSÃO PARA Nº WABCO:

961 702 001 2

CONVERSÃO PARA Nº SCANIA:

319 859



MONTADORA (Nº CONVERSÃO)	APLICAÇÃO
LINHA SCANIA	R/T 112/142

Jogo de Reparo Para Manetim Moderno 2 Saídas

JUEGO DE REPARACIÓN PARA MANETIN MODERNO 02 SALIDAS SIN CAME • HAND BRAKE VALVE REPAIR KIT (TWO EXITS)

Nº FARJ:

98745-2

CONVERSÃO PARA Nº WABCO:

961 722 002 2

884 500 269 2 (S/ CAME)

CONVERSÃO PARA Nº MBB:

002 586 74 43



MONTADORA (Nº CONVERSÃO)	APLICAÇÃO
LINHA VW (T11 698 917)	TODOS OS VEÍCULOS (ATÉ 1989) COM EXCESSÃO DO 6.80 8 140 - L80 (A PARTIR DE 1996) 16 180 (ÔNIBUS) (A PARTIR DE JAN. 1997)
LINHA SCANIA	K/S/FL 112
LINHA VOLVO	NL 10/12 (ATÉ DEZ. 1995)
LINHA FORD	FORD CARGO (8 TONELADAS)
LINHA MBB (002 586 74 43)	TODOS OS VEÍCULOS (DE 1986 ATÉ 1989) COM EXCEÇÃO DO L 608/708 - O 370/371 TODOS OS CAMINHÕES (A PARTIR DE 1990) COM EXCEÇÃO DO L90/912 L 1929/LS 1935 - VEÍCULOS DE 12/14/16/19/23 TON.

Jogo de Reparo Para Manetim Moderno 4 Saídas

JUEGO DE REPARACIÓN PARA MANETIN MODERNO 04 SALIDAS SIN CAME • HAND BRAKE VALVE REPAIR KIT (FOUR EXITS)

Nº FARJ:

98755-2

CONVERSÃO PARA Nº WABCO:

961 722 004 2

884 514 005 2 (S/ CAME)

CONVERSÃO PARA Nº MBB:

002 586 72 43



MONTADORA (Nº CONVERSÃO)	APLICAÇÃO
LINHA FORD	FORD CARGO 2425/3224/3530/4030 (A PARTIR DE 1997)
LINHA MBB (002 586 72 43)	O 370/371 - OH 1314/1316/1317/1420/1518 OF 1314/1315/1316/1318 OF 1618/1620/1621 - OH 1421/1625/1630/1635 - LS 1630/1935/1941
LINHA SCANIA	TODOS OS CAMINHÕES (A PARTIR DE 1992)

Jogo de Reparo Para Válvula de Freio de Mão

JUEGO DE REPARACIÓN PARA EL MANETIN • HAND BRAKE VALVE REPAIR KIT

Nº FARJ:

92245-2

CONVERSÃO PARA Nº WABCO:

961 723 000 2

961 723 009 2

961 723 008 2

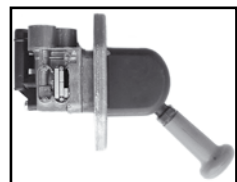
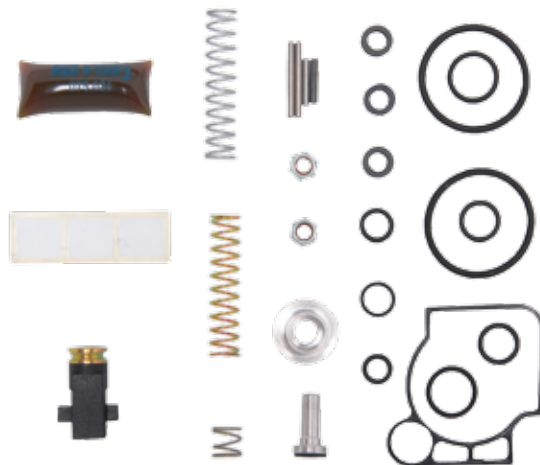

MONTADORA (Nº CONVERSÃO)	APLICAÇÃO
LINHA VOLVO	(1 628 144) FH 12 (ATÉ JUNHO / 97) (1 078 958) FH 12 (APÓS JUNHO / 97)
LINHA VOLKSWAGEN	17210 / 17220 / 17300 / 24220 / 24230 / 26300 / 40300 / 42300
LINHA MERCEDES BENZ	LS 1632 / 1938 / 1938 S

Jogo de Reparo Para Válvula de Freio de Mão

JUEGO DE REPARACIÓN PARA EL MANETIN • HAND BRAKE VALVE REPAIR KIT

Nº FARJ:

92255-2

CONVERSÃO PARA Nº WABCO:

961 723 001 2

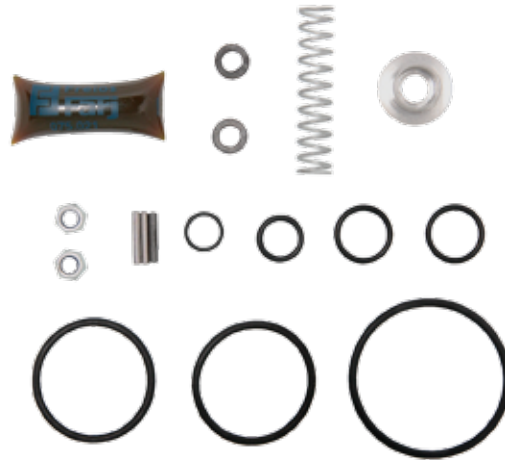

MONTADORA (Nº CONVERSÃO)	APLICAÇÃO
LINHA SCANIA	S / K / F / L 113 F / L 94 K 124

Guarda-pó Para Manetím

GUARDAPOLVO PARA EL MANETIN • HAND BRAKE VALVE RUBBER PROTECTOR

Nº FARJ:

93965-0

CONVERSÃO PARA Nº WABCO:

897 754 636 4



MONTADORA (Nº CONVERSÃO)	APLICAÇÃO
FORD	F12000 / F12000 L / F 14000 / F 14000HD / F16000
SCANIA	R 112 / T 112 / R 113 / T 113 / R 142 / T 142 / R 143 / T143
VOLVO	B 10M / B 12R / B 58 / N 10 / NL 10 / N12 / NL12

Jogo Reparo Para Manetím Moderno W (Corpo Plástico)

JUEGO DE REPARACIÓN PARA EL MANETIN • HAND BRAKE VALVE REPAIR KIT

Nº FARJ:

94195-2

PARA VÁLVULA WABCO Nº:

961 724 204 0

PARA VÁLVULA VOLVO Nº:

20367533

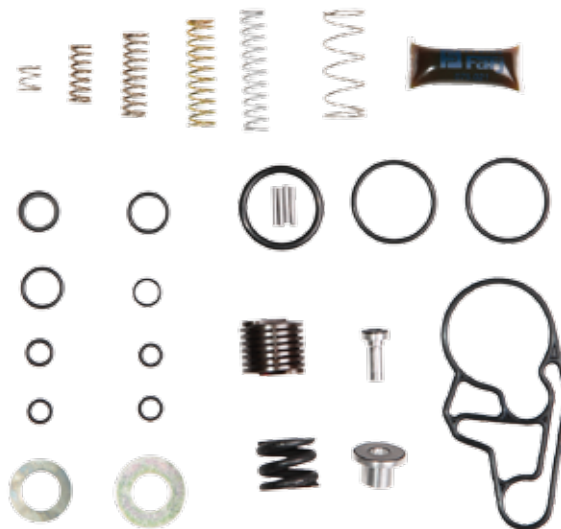

MONTADORA (Nº CONVERSÃO)	APLICAÇÃO
VOLVO	FH / NH / FM

Jogo de Reparo Para Válvula de Freio de Mão (PP-1)

JUEGO DE REPARACIÓN PARCIAL PARA EL MANETIN PP-1 • PP-1 HAND BRAKE VALVE REPAIR KIT

Nº FARJ:

92305-2

CONVERSÃO PARA Nº wabco:

961 721 900 2



MONTADORA (Nº CONVERSÃO)	APLICAÇÃO
LINHA VOLKSWAGEN	TODOS OS VEÍCULOS (... / DEZ. 1996)
LINHA FORD	TODOS OS VEÍCULOS FORD CARGO (... / DEZ. 1996)

Pistão de Vedação Para Manetin Moderno (2 e 4 Saídas)

PISTÓN VEDA PARA EL MANETIN MODERNO (2 Y 4 SALIDAS) • HAND BRAKE VALVE TIGHTER PISTON

Nº FARJ:

91375-0

CONVERSÃO PARA Nº WABCO:

961 722 621 4



MONTADORA (Nº CONVERSÃO)	APLICAÇÃO
LINHA MBB	TODOS OS VEÍCULOS (DE 1986 À 1989) COM EXCEÇÃO DO L608/708 O 370 / 371 - OH 1314 / 1316 / 1317 / 1420 / 1518 OF 1314 / 1315 / 1316 / 1318 / 1618 / 1620 / 1621 TODOS OS CAMINHÕES (À PARTIR DE 1990) COM EXCEÇÃO DO L 909 / 912 L 1929 / LS 1935 - VEÍCULOS DE 12/14/16/19/23 TON. OH 1421 / 1625 / 1630 / 1635 - LS 1630 / 1935 / 1941
LINHA VW	TODOS OS VEÍCULOS (ATÉ 1989) COM EXCEÇÃO DO 6.80 - 8.140 - L80 (À PARTIR DE 1996)
LINHA SCANIA	K / S / F / L 112 - TODOS OS CAMINHÕES (À PARTIR DE 1992)
LINHA VOLVO	NL 10 / 12 (ATÉ DEZEMBRO DE 1995)

Pistão de Acionamento Para Manetin Moderno (2 e 4 Saídas)

PISTÓN DE ACIONAMENTO PARA EL MANETIN MODERNO (2 Y 4 SALIDAS) • HAND BRAKE VALVE CONTROL PISTON

Nº FARJ:

91365-0

CONVERSÃO PARA Nº WABCO:

961 722 623 2



MONTADORA (Nº CONVERSÃO)	APLICAÇÃO
LINHA MBB	TODOS OS VEÍCULOS (DE 1986 À 1989) COM EXCEÇÃO DO L608/708 O 370 / 371 - OH 1314 / 1316 / 1317 / 1420 / 1518 OF 1314 / 1315 / 1316 / 1318 / 1618 / 1620 / 1621 TODOS OS CAMINHÕES (À PARTIR DE 1990) COM EXCEÇÃO DO L 909 / 912 L 1929 / LS 1935 - VEÍCULOS DE 12/14/16/19/23 TON. OH 1421 / 1625 / 1630 / 1635 - LS 1630 / 1935 / 1941
LINHA VW	TODOS OS VEÍCULOS (ATÉ 1989) COM EXCEÇÃO DO 6.80 - 8.140 - L80 (À PARTIR DE 1996)
LINHA SCANIA	K / S / F / L 112 - TODOS OS CAMINHÕES (À PARTIR DE 1992)
LINHA VOLVO	NL 10 / 12 (ATÉ DEZEMBRO DE 1995)

Came Completo do Freio de Mão (Curto)

CAME COMPLETO DEL FRENO DE MANO (CORTO) • HAND BRAKE VALVE COMPLETE CAME

Nº FARJ:

91255-0

CONVERSÃO PARA Nº WABCO:

961 901 070 2

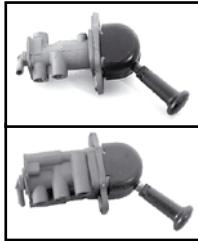

MONTADORA (Nº CONVERSÃO)

APLICAÇÃO

LINHA MBB	TODOS OS VEÍCULOS (DE 1986 ATÉ 1989), EXCETO L 608 / 708 O 370 / 371 - OH 1314 / 1316 / 1317 / 1420 / 1518 OF 1314 / 1315 / 1316 / 1318
LINHA VOLVO	NL 10 / 12 (ATÉ DEZEMBRO DE 1995)
LINHA VW	TODOS OS VEÍCULOS (ATÉ 1989) COM EXCEÇÃO DO 6.80 8.140 - L80 (À PARTIR DE 1996)
LINHA SCANIA	K / S / F / L 112

Came Completo do Freio de Mão (Longo)

CAME COMPLETO DEL FRENO DE MANO • HAND BRAKE VALVE COMPLET CAME

Nº FARJ:

91265-0

CONVERSÃO PARA Nº WABCO:

961 902 078 2

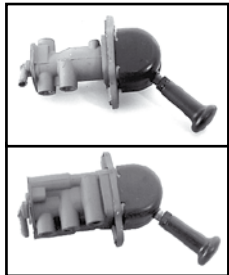

MONTADORA (Nº CONVERSÃO)

APLICAÇÃO

LINHA MBB	TODOS OS CAMINHÕES (À PARTIR DE 1990), EXCETO O L 909 / 912 L 1929 / LS 1935 - VEÍCULOS DE 12/14/16/19/23 TON. OF 1618 / 1620 / 1621 - OH 1421 / 1625 / 1630 / 1635 LS 1630 / 1935 / 1941
------------------	--

Punho Para Válvula de Freio de Mão

PUÑO PARA LA VÁLVULA FRENO DE MANO • HAND BRAKE VALVE LEVER

Nº FARJ:

91215-0

CONVERSÃO PARA Nº WABCO:

961 722 794 2

CONVERSÃO PARA Nº MBB:

000 997 49 77

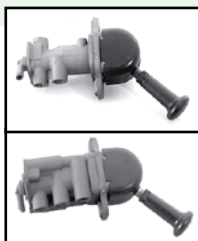

MONTADORA (Nº CONVERSÃO)

APLICAÇÃO

LINHA MBB	TODOS OS VEÍCULOS (DE 1986 A 1989), COM EXCEÇÃO DO L 609/708 O 370 / 371 - OH 1314 / 1316 / 1317 / 1420 / 1518 OF 1314 / 1315 / 1316 / 1318
LINHA VOLVO	NL 10 / 12 (ATÉ DEZ. 1995)
LINHA VW (T 11 607 229)	TODOS OS VEÍCULOS ATÉ 1989, EXCETO O 6.80 8 140 - L80 (À PARTIR DE 1996)
LINHA SCANIA	K / S / F / L 112

Capa Para Manetim Moderno (2 e 4 Saídas)

CAPA PARA EL MENETIM MODERNO 2 Y 4 SALIDAS • HAND BRAKE VALVE PROTECTOR COVER (2 AND 4 EXITS)

Nº FARJ:

99745-0

CONVERSÃO PARA Nº WABCO:

884 515 001 2



MONTADORA (Nº CONVERSÃO)	APLICAÇÃO
LINHA MERCEDES BENZ	TODOS OS VEÍCULOS (1986 A 1989) COM EXCEÇÃO AO L 608 / 708 O 370 / 371 - OH 1314/1316/1317/1420/1518/1421/1625/1630/1635 OF 1314/1315/1316/1318/1618/1620/1621 TODOS OS CAMINHÕES (A PARTIR DE 1990) COM EXCEÇÃO AO L 909/912 L1929 / LS 1935 / 1630 / 1941
LINHA VOLKSWAGEN	TODOS OS VEÍCULOS (ATÉ 1989) COM EXCEÇÃO AO 6.80 16 180 (ÔNIBUS) A PARTIR JAN. 1997 - 8 140 - L 80 A PARTIR DE 1996
LINHA FORD	FORD CARGO (8 TON) - FORD CARGO 2425 / 3224 / 3530 / 4030 (A PARTIR DE 1997)
LINHA SCANIA	K / S / F / L 112

Jogo de Reparo Para Válvula de Suspensão da Cabine

JUEGO DE REPARACIÓN PARA VÁLVULA DE SUSPENSIÓN DE LA CABINA • LEVELLING VALVE REPAIR KIT

Nº FARJ:

92525-2

CONV. P/ Nº VALV. WABCO:

464 007 002 0

464 007 003 0

CONV. P/ Nº VALV. SCANIA:

1 143 935



MONTADORA (Nº CONVERSÃO)	APLICAÇÃO
LINHA SCANIA	114 / 124
LINHA VOLVO	FH 12 / NH 12

Jogo de Reparo Para Válvula 04 Vias Com Retenção

JUEGO DE REPARACIÓN PARA LA VÁLVULA 04 VÍAS CON RETENCIÓN • FOUR CIRCUIT PROTECTION VALVE REPAIR KIT (WITH RETENTION)

Nº FARJ:

99275-2

CONVERSÃO PARA Nº WABCO:

934 702 004 2



MONTADORA (Nº CONVERSÃO)	APLICAÇÃO
LINHA MBB	TODOS OS VEÍCULOS (A PARTIR DE 1993)

Jogo de Reparo Para Válvula 04 Vias

JUEGO DE REPARACIÓN PARA VÁLVULA 04 VIAS • FOUR CIRCUIT PROTECTION VALVE REPAIR KIT

Nº FARJ:

99295-2

CONVERSÃO PARA Nº WABCO:

934 901 005 2

CONVERSÃO PARA Nº MBB:

003 586 09 43



MONTADORA (Nº CONVERSÃO)	APLICAÇÃO
LINHA VW (T13 698 415)	6 90 / 7 90 / 7 110 / 11 130 / 11 140 / 11160 / 12 140 13 130 / 14 140 / 22 140 / 22 160 (ATÉ 1990)
LINHA MBB (003 586 09 43)	TODOS OS VEÍCULOS COM FREIO A AR L 2215 - L/LK COM FREIO Ø 410 - OF 1620

Jogo de Reparo Válvula Protetora 4 Circuitos sem Retenção (Scania)

JUEGO DE REPARACIÓN PARA VÁLVULA 04 VIAS CON RETENCIÓN • FOUR CIRCUIT PROTECTION VALVE REPAIR KIT (WITH RETENTION)

Nº FARJ:

93595-2

CONVERSÃO PARA Nº WABCO:

934 702 006 2



MONTADORA (Nº CONVERSÃO)	APLICAÇÃO
SCANIA (319480)	F113HL, K112, K113CL, K113TL, P93H, R112, R113 (4X2, 6X2 E 6X4), R113H (4X2), R142, R143 (4X2), S112, S113, T112, T113 (4X2, 6X2 E 6X4), T113E (4X2), T113H (4X2), T142, T143 (4X2)

Jogo de Reparo para Válvula Protetora 04 circuitos com Retenção (Ford / VW)

JUEGO DE REPARACIÓN PARA VÁLVULA 04 VIAS CON RETENCIÓN • FOUR CIRCUIT PROTECTION VALVE REPAIR KIT (WITH RETENTION)

Nº FARJ:

93605-2

CONVERSÃO PARA Nº WABCO:

934 702 905 2



MONTADORA (Nº CONVERSÃO)	APLICAÇÃO
FORD (BF8T2J119A)	B1618, C1414, C1415, C1422, C1617, C1622, C2322 (6X2), C2422 (6X2), C2422 (6X4); C2425 (6X4), C2622, C2630, C2631, C3222, C3224, C3530, C4030, C4031, C814, F12000, F12000L, F14000, F14000HD, F16000
VW (2TA698415)	13150, 13170, 13180, 15170, 15180, 15210, 16170, 16180CO, 16210CO, 16220, 16300, 17210, 17210CO, 17220, 17240OT, 17300, 18310 TITAN, 22210, 24220, 24250, 26300, 35300, 40300, 7110, 7110S, 8140, 8140CO, 8140S, 8150, 8150 VUC, 9150, 9150CO, L80
AGRALE	7000, 7500, 8500, VOLARE A87320, VOLARE W87900

Jogo de Reparo para Válvula 04 Circuitos Scania Série 4
 JUEGO DE REPARACIÓN PARA LA VÁLVULA 04 VÍAS • FOUR CIRCUIT PROTECTION VALVE REPAIR KIT

Nº FARJ:
93435-2
 CONVERSÃO PARA Nº WABCO
884 503 259 2

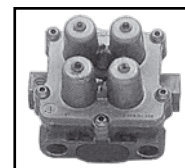

MONTADORA (Nº CONVERSÃO)	APLICAÇÃO
SCANIA	P, R, T 114 / 124; P,F 94

Jogo de Reparo Para Válvula Relê
 JUEGO DE REPARACIÓN PARA LA VÁLVULA RELE • RELAY VALVE REPAIR KIT

Nº FARJ:
99175-2
 CONVERSÃO PARA Nº WABCO:
973 001 004 2
 CONVERSÃO PARA Nº MBB:
98 345 586 08 42
000 420 55 55

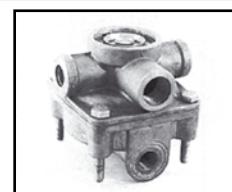
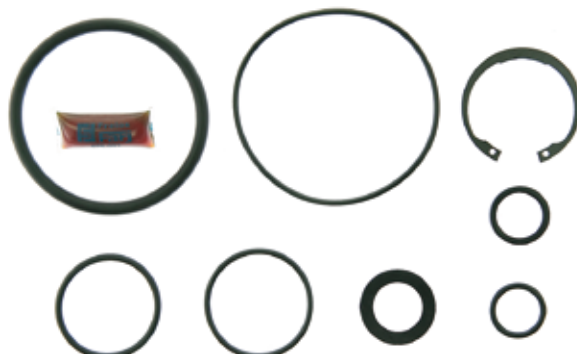

MONTADORA (Nº CONVERSÃO)	APLICAÇÃO
LINHA FORD E VW	TODOS OS CAMINHÕES VW TODOS OS VEÍCULOS VW (A PARTIR 1991) COM EXCEÇÃO DO 7 90/7 110 TODOS OS VEÍCULOS FORD CARGO
LINHA MBB (000 420 55 55)	L/LS 1513/1516/1519/1924 - L 2013 2213/2216 (ANTERIORES A 1992) TODOS OS VEÍCULOS (POSTERIORES A 1982) COM EXCEÇÃO DO L 608/708/909/912/1113 - LO 809/812
LINHA SCANIA (520 277)	R/T 112/142 - K/F/L/S 112
LINHA VOLVO	TODOS OS VEÍCULOS

Jogo de Reparo Para Válvula Relê
 JUEGO DE REPARACIÓN PARA LA VÁLVULA RELE • RELAY VALVE REPAIR KIT

Nº FARJ:
91195-2
 CONVERSÃO PARA Nº WABCO:
884 501 702 2
973 011 000 2
973 011 003 2

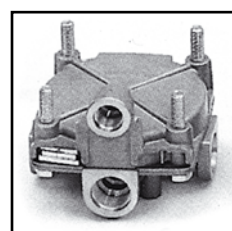
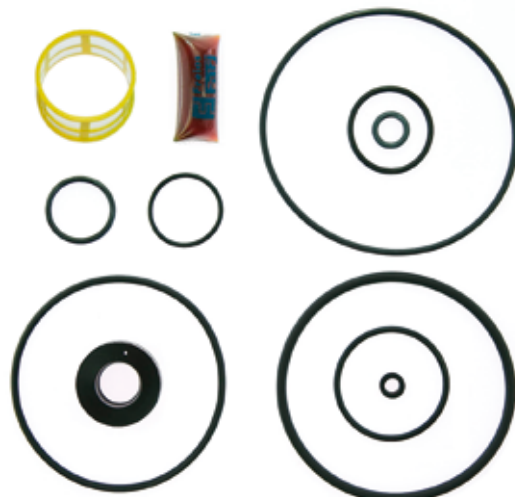

MONTADORA (Nº CONVERSÃO)	APLICAÇÃO
LINHA MBB	L 1218 / 1418 / 1620 - LK 1418 / 1620
LINHA SCANIA	TODOS OS VEÍCULOS (A PARTIR DE 1992)
LINHA VW	L 80 (A PARTIR DE 1996)

www.farj.com.br

Freios Farj

Linha Wabco

Jogo de Reparo Para Válvula Rele W Com Retenção (Scania)

JUEGO DE REPARACIÓN PARA LA VÁLVULA RELE CON RETENCON • RELAY VALVE REPAIR KIT (WITH RETENTION)

Nº FARJ:

93895-2

CONVERSÃO PARA Nº WABCO:

973 011 004 2

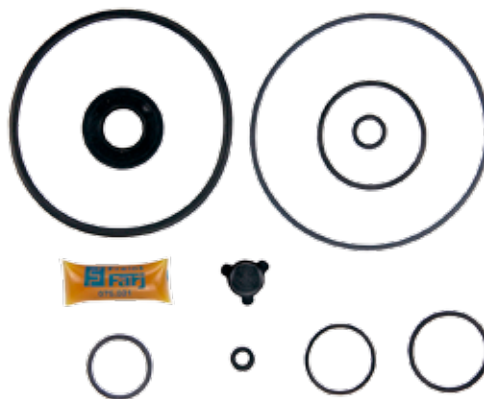
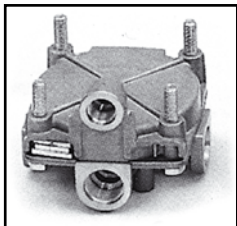

MONTADORA (Nº CONVERSÃO)	APLICAÇÃO
SCANIA (1313871)	F94, P93H, P94, R113 (4X2; 6X2; 6X4), R113H (4X2); R114 (4X2) E (6X4); R143 (4X2); T113 (4X2, 6X2, 6X4); T113E (4X2); T113H (4X2); T114 (4X2), T114 (6X4); T143 (4X2)

Válvula Relê - roscas M.16 (02) x M.22 (02)

VÁLVULA RELE • RELAY VALVE

Nº FARJ:

91355-41

CONVERSÃO PARA Nº WABCO:

973 001 019 0

CONVERSÃO PARA Nº AUTOLATINA:

2 RL 607 408 A



MONTADORA (Nº CONVERSÃO)	APLICAÇÃO
LINHA VOLKSWAGEN	TODOS OS CAMINHÕES VW
LINHA FORD	TODOS OS VEÍCULOS FORD CARGO

Válvula Relê - roscas M.22 (04)

VÁLVULA RELE • RELAY VALVE

Nº FARJ:

91355-42

CONVERSÃO PARA Nº WABCO:

973 001 010 0

CONVERSÃO PARA Nº MBB:

000 429 65 44



MONTADORA (Nº CONVERSÃO)	APLICAÇÃO
LINHA MERCEDES BENZ	L / LS 1513 / 1516 / 1519 / 1924 L2013 / 2213 / 2216 (ANTERIORES A 1992)

Válvula Relê - Roscas M.16 (03) x M.22

VÁLVULA RELE • RELAY VALVE

Nº FARJ:

91355-43

CONVERSÃO PARA Nº WABCO:

973 001 020 0**973 011 014 0**

CONVERSÃO PARA Nº MBB:

001 429 68 44

CONVERSÃO PARA Nº SEALCO:

721 210 002 5

MONTADORA (Nº CONVERSÃO)	APLICAÇÃO
LINHA MERCEDES BENZ (001 429 68 44)	TODOS OS VEÍCULOS POSTERIORES A 1982, COM EXCEÇÃO DO L 608 / 708 / 909 / 912 / 1113 - LO 809 / 812
LINHA VOLVO (6 886 834)	TODOS OS VEÍCULOS (EXCETO FH 12)
LINHA FORD	VEÍCULOS FORD CARGO
LINHA SEALCO	RANDON / GUERRA

Válvula Relê Roscas M.16 x M.22(03) - Sem Suporte

VÁLVULA RELE • RELAY VALVE

Nº FARJ:

91355-44

CONVERSÃO PARA Nº WABCO:

973 001 015 0**973 011 000 0**

CONVERSÃO PARA Nº SCANIA:

537 361

MONTADORA (Nº CONVERSÃO)	APLICAÇÃO
LINHA SCANIA:	K 112 / S 112 / T 112 / R 112 / F 112; K 113 CL / K 113 TL / L 113; R 142 / T 142; K 124; L 110 / L 111 / LK 111 / LKS 111 / LKS 141

Jogo de Reparo Para Válvula De Fluxo W

JUEGO DE REPARACIÓN PARA LA VÁLVULA DE FLUJO • FLOW VALVE REPAIR KIT

Nº FARJ:

94235-2

CONVERSÃO PARA Nº WABCO:

434 100 000 2

MONTADORA (Nº CONVERSÃO)	APLICAÇÃO
MERCEDES BENZ	MERCEDES BENZ: LPO 1113, LS 1924, LS 1924 A, O 355, O 362, O 364, O365, OF 1313, OH 1313, OH 1316, OH 1419, OH 1517, VO 365
VOLVO	VOLVO: N 10, N 12, NL 10(4X2), NL 12(4X2)
SCANIA	SCANIA: F 113 HL, K 113 CL, K 113 TL, L 113, L 113 CL, P 94, S 113

Jogo de Reparo Para Válvula Equalizadora de Pressão

JUEGO DE REPARACIÓN PARA LA VÁLVULA DE EQUILIBRIO DE PRESIÓN • PRESSURE BALANCE VALVE REPAIR KIT

Nº FARJ

93155-2

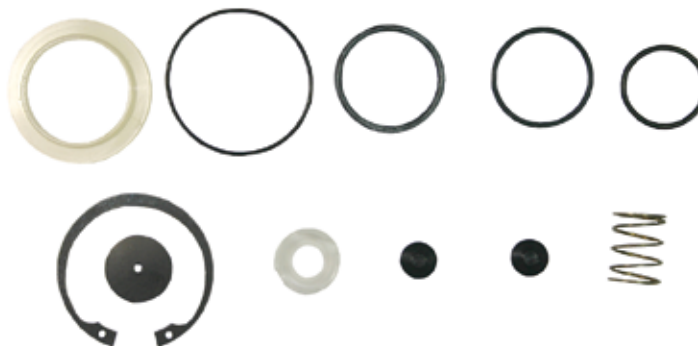

MONTADORA (Nº CONVERSÃO)

APLICAÇÃO

TODOS OS VEÍCULOS EQUIPADOS COM A VÁLVULA EQUALIZADORA DE PRESSÃO

Servo Embreagem Cil Curto Sem Indicador Desg (MBB/VW /FORD)

SIERVO EMBRAGUE • CLUTCH SERVO

Nº FARJ:

94995-99

CONVERSÃO PARA WABCO Nº:

970 051 128 0

CONVERSÃO PARA MBB Nº:

001 295 56 07

CONVERSÃO PARA VW Nº:

TAR 721 257

CONVERSÃO PARA Nº FORD:

XC 457 K626 AA



MONTADORA (Nº CONVERSÃO)

APLICAÇÃO

VOLKSWAGEN

11 180E OD / 16 180 CO / 16 210 CO / 17 180 (EUROIII) / 17 210 / 17 210 CO / 17 210 OD / 17 210 OD CKD / 17 210E OD / 17 210E OD FEB MEX / 17 220 / 17 240 OT / 17 250E / 17 250E MEX / 17 260E OT / 17 260E OT REB MEX / 17 310 / 18 310 OT / 18 310 TITAN / 18 320 OT / 23 210 / 23 220 / 23 250E MEX / 24 220 / 24 250 / 24 250E / 26 220 / 26 260 / 26 260E / 26 300 / 26 310 / 31 260 / 31 260E / 31 310 / 40 300 / 42 300

FORD

B 1618 / C 1730 ARG / C 2422 (6X2) / C 2422 (6X4) / C 2425 / C 2425 (6X4) / C 2622 / C 2626 / C 2630 / C 2631 / C 2831 / C 3222 / C 3224 / C 3530 / C 4030 / C 4031 / C 4331 / C 5031

MERCEDES BENZ

L 2325 / L 2635 / LB 2325 / LK 2325 / LS 1625 / LS 1630 / LS 1929 (FASELL) / LS 1932 / LS 1933 / LS 1934 / LS 1935 / LS 1941 / LS 2635 / O 370 / O 370 R / O 370 RS / O 370 RSD / O 371 R / O 371 RS / O 371 RSD / O 371 RSE / O 371 RSL / O 371 U / O 371 UP / O 400 / O 400 RS / O 400 RSD / O 400 RSE / O 400 RSL / O 500 R 1725 / OF 1417 / OF 1618 / OF 1620 / OF 1620 PLUS / OF 1721 / OH 1421 L / OH 1621 L

Cilindro para Servo Embreagem (Sem Indicador de Desgaste)

CILINDRO PARA EL SIERVO EMBRAGUE • CLUTCH SERVO CYLINDER

Nº FARJ:

99525-0

CONVERSÃO PARA Nº WABCO:

970 051 013 4



MONTADORA (Nº CONVERSÃO)

APLICAÇÃO

VOLKSWAGEN

11 180E OD / 16 180 CO / 16 210 CO / 17 180 (EUROIII) / 17 210 / 17 210 CO / 17 210 OD / 17 210 OD CKD / 17 210E OD / 17 210E OD FEB MEX / 17 220 / 17 240 OT / 17 250E / 17 250E MEX / 17 260E OT / 17 260E OT REB MEX / 17 310 / 18 310 OT / 18 310 TITAN / 18 320 OT / 23 210 / 23 220 / 23 250E MEX / 24 220 / 24 250 / 24 250E / 26 220 / 26 260 / 26 260E / 26 300 / 26 310 / 31 260 / 31 260E / 31 310 / 40 300 / 42 300

FORD

B 1618 / C 1730 ARG / C 2422 (6X2) / C 2422 (6X4) / C 2425 / C 2425 (6X4) / C 2622 / C 2626 / C 2630 / C 2631 / C 2831 / C 3222 / C 3224 / C 3530 / C 4030 / C 4031 / C 4331 / C 5031

MERCEDES BENZ

L 2325 / L 2635 / LB 2325 / LK 2325 / LS 1625 / LS 1630 / LS 1929 (FASELL) / LS 1932 / LS 1933 / LS 1934 / LS 1935 / LS 1941 / LS 2635 / O 370 / O 370 R / O 370 RS / O 370 RSD / O 371 R / O 371 RS / O 371 RSD / O 371 RSE / O 371 RSL / O 371 U / O 371 UP / O 400 / O 400 RS / O 400 RSD / O 400 RSE / O 400 RSL / O 500 R 1725 / OF 1417 / OF 1618 / OF 1620 / OF 1620 PLUS / OF 1721 / OH 1421 L / OH 1621 L

Cilindro para Servo Embreagem (MBB O 500 / 1417 / 1721)

CILINDRO PARA EL SIERVO EMBRAGUE • CLUTCH SERVO CYLINDER

Nº FARJ:

94655-0

CONVERSÃO PARA Nº WABCO:

970 902 027 4



MONTADORA (Nº CONVERSÃO)	APLICAÇÃO
DAIMLER-CHRYSLER	1417 ELETRÔNICO / OF 1721 / 1722 / MOTOR O 500 / CÂMBIO DAIMLER CHRYLER (ALUMÍNIO)

Jogo de Reparo Para Servo de Embreagem

JUEGO DE REPARACIÓN PARA EL SIERVO EMBRAGUE • CLUTCH SERVO REPAIR KIT

Nº FARJ:

99545-2

CONVERSÃO PARA Nº WABCO:

970 051 906 2

970 051 956 2

CONVERSÃO PARA Nº MBB:

000 295 06 60

000 290 13 47

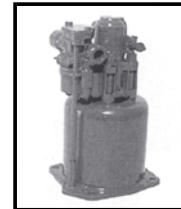
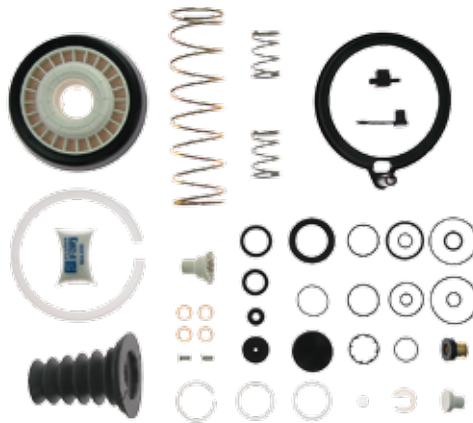

MONTADORA (Nº CONVERSÃO)	APLICAÇÃO
LINHA FORD E VW	FORD 1618 (ÔNIBUS) VW 16 180 (ÔNIBUS)
LINHA MBB (000 295 06 60)	LS 1630/1929 (FASE II) 1932/1933/1934/1935/1941 O 371 RSD/UP - OF 1620 OH 1625 - LS 1625/1630 - L/LB/LK 2325 LS 1941 / 1935 OH 1635 - O 400 E O 371 (À PARTIR DE 1994) LS 1935 / 1941 / 2625 - LK 2635

Jogo de Reparo Para Servo de Embreagem (Cilindro Maior)

JUEGO DE REPARACIÓN PARA EL SERVO EMBRAGUE (CILINDRO MAYOR) • CLUTCH SERVO REPAIR KIT (MAJOR CYLINDER)

Nº FARJ:

99655-2

CONVERSÃO PARA Nº WABCO:

970 051 954 2

970 051 955 2

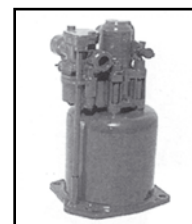

MONTADORA (Nº CONVERSÃO)	APLICAÇÃO
LINHA MERCEDES BENZ	LS 1941 / 1935 OH 1635 O 400 E O 371 (A PARTIR DE 1994) LS 1935 / 1941 / 2625 LK 2635

Jogo de Reparo Parcial Para Servo Embreagem (MBB O 500)

JUEGO DE REPARACIÓN PARCIAL PARA EL SERVO EMBRAGUE (MBB O 500) • CLUTCH SERVO PARTIAL REPAIR KIT (MBB O 500)

Nº FARJ

93255-2

CONVERSÃO PARA N.º WABCO:

970 051 917 2

CONVERSÃO P/ N.º DAIMLER CHRYSLER:

000 250 03 62



970 051 190 0

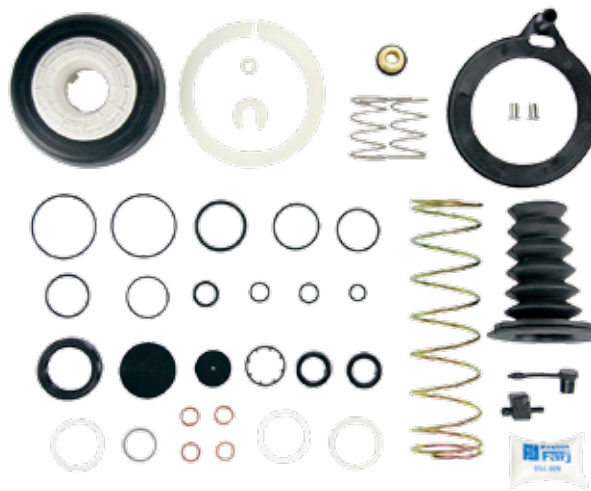

MONTADORA (Nº CONVERSÃO)	APLICAÇÃO
	1417 ELETRÔNICO
LINHA DAIMLER CHRYSLER (MBB)	OF 1721 / 1722
	MOTOR O 500 / CÂMBIO DAIMLER CHRYSLER (ALUMÍNIO)

Jogo de Reparo Para Servo Embreagem W (MBB 1944/2638)

JUEGO DE REPARACIÓN PARA SERVO EMBRAGUE W (MBB 1944/2638) • CLUTCH SERVO REPAIR KIT (MBB 1944/2638)

Nº FARJ

93415-2

CONVERSÃO PARA N.º WABCO:

970 051 974 2



970 051 431 0



MONTADORA (Nº CONVERSÃO)	APLICAÇÃO
LINHA MERCEDES BENZ	1938 S / 1944 ELETRÔNICO / 2638 / O 500 RS / RSD

Guarda Pó Para Servo Embreagem

GUARDAPOLVO PARA SERVO EMBRAGUE • CLUTCH SERVO RUBBER PROTECTOR

Nº FARJ:

99155-0

CONVERSÃO PARA N.º WABCO:

897 754 882 4

CONVERSÃO PARA N.º MBB:

000 295 56 83

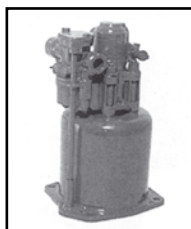

MONTADORA (Nº CONVERSÃO)	APLICAÇÃO
LINHA FORD E VW	FORD 1618 (ÔNIBUS) VW 16 180 (ÔNIBUS)
LINHA MBB (000 295 56 83)	LS 1630/1929 (FASE II) 1932/1933/1934/1935/1941 O 371 RSD/UP - OF 1620 LS 1941/1935 OH 1635 - O 400 - LS 1935/1941/2625 - LK 2635 OH 1625 - LS 1625/1630 - L/LB/LK 2325

Conjunto Servo Embreagem Para Mercedes (Tipo Scania Com Haste Mercedes)

CONJUNTO SERVO EMBRAGUE PARA MERCEDES • COMPLETE CLUTCH SERVO (TYPE MBB)

Nº FARJ:

99715-75

CONVERSÃO PARA Nº WABCO:

970 051 128 0

CONVERSÃO PARA Nº MBB:

001 295 56 07



MONTADORA (Nº CONVERSÃO)	APLICAÇÃO
LINHA MERCEDES BENZ	LS 1630/1929/1932/1933/1934/1935 O 371 RSD/UP OF 1620 LS 1941 OH 1635 O 400

Jogo de Reparo Para o Exaustor (Bomba de Vácuo)

JUEGO DE REPARACIÓN PARA EXAUSTOR (BOMBA DE VACUO) • VACUUM PUMP REPAIR KIT

Nº FARJ:

97455-2

CONVERSÃO PARA Nº WABCO:

014 183



MONTADORA (Nº CONVERSÃO)	APLICAÇÃO
LINHA VOLKSWAGEN	6.80
LINHA GENERAL MOTORS	D 10 / D 20 / D 40 (... Até Dez. / 84) D 60 / D70
LINHA MASSEY PERKINS (70 991 611)	Motores 6.357 / 6.358 (... Até Dez. / 84) Motores 4.203 / 4.236 (... Até Dez. / 84)
LINHA FORD	F.100 / F.350 / F.600

Jogo de Reparo Para a Câmara Tristop 12/16 (Emergência)

JUEGO DE REPARACIÓN PARA LA CÁMARA TRISTOP 12/16 (EMERGENCIA) • TRISTOP CYLINDER REPAIR KIT (TYPE 14/24 AND 12/16)

Nº FARJ:

97405-2

CONVERSÃO PARA Nº WABCO:

925 325 002 2

CONVERSÃO PARA Nº MBB:

000 430 51 60



MONTADORA (Nº CONVERSÃO)	APLICAÇÃO
LINHA MERCEDES BENZ	L / LK1113 / LS1113 L / LK1114 / LS1114 OF1113 / OF1114 O370 RSD / O371 RSD VEÍCULOS DE 12/14 TON. (A PARTIR DE 1996)

Reparo Para a Câmara Tristop 14/24 e 16/24 (Emergência)

JUEGO DE REPARACIÓN PARA LA CÁMARA TRISTOP 14/24 Y 16/24 (EMERGENCIA) • TRISTOP CYLINDER REPAIR KIT (TYPE 14/24 AND 16/24)

Nº FARJ:

97395-2

CONVERSÃO PARA Nº WABCO:

925 320 001 2

CONVERSÃO PARA Nº MBB:

002 586 52 42

002 430 15 60



MONTADORA (Nº CONVERSÃO)	APLICAÇÃO
LINHA MERCEDES BENZ	L/LK/LA/LAK/LS 1313/1316 - OF1313 ULB/LK/2013/2014/2019/2213/2214/2216/2217/2219/2220/2224/2225/2314/2318/2325 OH1313/1314/ 1316/1317/1318/1419/1420
	L/LK/LS 1313/1316 - LA/LAK 1313 - OF 1313 (ANTERIORES A JUNHO/1983) OF 1 1 13/1 1 14/1 1 15/1314/1315 - LS 1314 - L/LKJLA/LAK 1314/1318/1414/1418 L 2013/2014 (SOMENTE PARA O 3º EIXO)
	L/LK 1513/1514/1516/1517/1518/1614/1618/1625 - OH 1517/1518 - L/LK/LS 1.519/1520 LS 1524/1525/1625/1626/1630 - OF 1215/1315/1318 - OH 1520/1523 L/LK 1620 (A PARTIR DE 1996)

Jogo de Reparo Para a Câmara Tristop 20/30 e 24/30 (Emergência)

J. DE REPARACIÓN P/ LA CÁMARA TRISTOP 20/30 Y 24/30 (EMERGENCIA) • TRISTOP CYLINDER REPAIR KIT (TYPE 20/30 AND 24/30)

Nº FARJ:

97985-2

CONVERSÃO PARA Nº WABCO:

925 320 002 2

CONVERSÃO PARA Nº MBB:

002 586 26 42



MONTADORA (Nº CONVERSÃO)	APLICAÇÃO
LINHA MERCEDES BENZ	LS 1940 - OF 1618/1621 - L 1725 - LS 1625 L 1418 - 1714 - OF 1620/LK 1414 - OH 1521 - OH 1518 - L 2318/2418 ULB/LK 2325
	L 1618/1718 - ACIMA DE 16 TON. (A PARTIR DE 1996) ULK/LS 2635 (6x4) - O 370/371 R/RS - OHL 1635 - O 371 U LS 1924/1929/1932/1933/1934/1935/1941

Jogo de Reparo Emergência para Tristop 12/16 (Micro MBB)

JUEGO DE REPARACIÓN PARA LA CÁMARA TRISTOP 12/16 (EMERGENCIA) • 12/16 EMERGENCY TRISTOP CYLINDER REPAIR KIT

Nº FARJ:

93685-2

CONVERSÃO PARA Nº WABCO:

925 324 005 2



MONTADORA (Nº CONVERSÃO)	APLICAÇÃO
MICRO MBB	712C / 914C / LO 914 / O 364 / O 365

Jogo de Reparo Para Câmara Tristop 12/16 (Serviço)

JUEGO DE REPARACIÓN PARA LA CÁMARA TRISTOP 12/16 (SERVICIO) • TRISTOP CYLINDER SERVICE REPAIR KIT (TYPE 12/16)

Nº FARJ:

99045-2

CONVERSÃO PARA Nº WABCO:

925 325 000 2

CONVERSÃO PARA Nº MBB:

000 430 66 60



MONTADORA (Nº CONVERSÃO)	APLICAÇÃO
LINHA MERCEDES BENZ	L / LK1113 / 1114/ 1214 - LS1113 - OF113 O 370/O 371 RSD (EIXO AUXILIAR) VEÍCULOS DE 12/14 TON. (A PARTIR DE 1996)

Jogo de Reparo Para Câmara Tristop 14/24 (Serviço)

JUEGO DE REPARACIÓN PARA LA CÁMARA TRISTOP 14/24 (SERVICIO) • TRISTOP CYLINDER SERVICE REPAIR KIT (TYPE 14/24)

Nº FARJ:

99065-2

CONVERSÃO PARA Nº WABCO:

925 328 000 2

CONVERSÃO PARA Nº MBB:

000 430 16 68



MONTADORA (Nº CONVERSÃO)	APLICAÇÃO
LINHA MERCEDES BENZ	L/LK/LA/LAK/LS 1313/1316 - OF 1313 L/LB/LK 2013/2014/2019/2213/2214/2216/2217/2219/2220/2224/2225/2314/2318/2325 OH 1313/1314/1316/1317/1318/1419/1420 L/LK/LS 1313/1316 - LA/LAK 1313 - OF 1313 (ATÉ JUNHO 83) OF 1113/1114/1115/1314/1315 - LS 1314 L/LK/LA/LAK 1314/1318/1414/1418 L 2013/2014 (SOMENTE PARA O 3º EIXO)

Jogo de Reparo Para Câmara Tristop 16/24 (Serviço)

JUEGO DE REPARACIÓN PARA LA CÁMARA TRISTOP 16/24 (SERVICIO) • TRISTOP CYLINDER SERVICE REPAIR KIT (TYPE 16/24)

Nº FARJ:

99085-2

CONVERSÃO PARA Nº WABCO:

925 324 001 2

CONVERSÃO PARA Nº MBB:

002 586 50 42



MONTADORA (Nº CONVERSÃO)	APLICAÇÃO
LINHA MERCEDES BENZ	L/LK 1513/1514/1516/1517/1518/1614/1618/1625 OH 1517/1518; L/LK/LS 1519/1520 LS 1524/1525/1625/1626/1630; OF 1215/1315/1318 OH 1520/1523; L/LK 1620 (A PARTIR DE 1996)

www.farj.com.br

Freios Farj

Linha Wabco

Jogo de Reparo Para Câmara Tristop 20/30 (Serviço)

JUEGO DE REPARACIÓN PARA LA CÁMARA TRISTOP 30/30 (SERVICIO) • TRISTOP CYLINDER SERVICE REPAIR KIT (TYPE 30/30)

Nº FARJ:

99095-2

CONVERSÃO PARA Nº WABCO:

884 500 372 2

925 320 007 2

CONVERSÃO PARA Nº MBB:

002 586 55 42

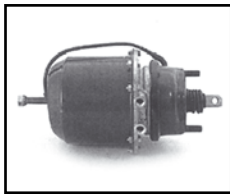

MONTADORA (Nº CONVERSÃO)	APLICAÇÃO
LINHA MERCEDES BENZ	LS 1940; OF 1618/1621 - L 1725 - LS 1625 L/LB/LK 2325 - L 1418/1618/1714 - OF 1620 L 1418 - K 1414; OH 1521/1518 - L 2318/2418 L/LB/LK 2325; L 1618/1718 L/LK/LS 2635

Jogo de Reparo Para Câmara Tristop 24/30 (Serviço)

JUEGO DE REPARACIÓN PARA LA CÁMARA TRISTOP 24/30 (SERVICIO) • TRISTOP CYLINDER SERVICE REPAIR KIT (TYPE 24/30)

Nº FARJ:

99105-2

CONVERSÃO PARA Nº WABCO:

884 500 373 2 / 925 321 008 2

CONVERSÃO PARA Nº MBB:

002 586 58 42

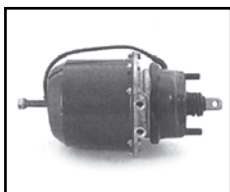

MONTADORA (Nº CONVERSÃO)	APLICAÇÃO
LINHA MERCEDES BENZ	O 370/371 R/RS OHL 1635 O 371 U LS 1924/1929/1932/1933/1934/1935/141

Diafragma Para Câmara Tristop 20/30

DIAFRAGMA PARA LA CÁMARA TRISTOP 20/30 • TRISTOP CYLINDER DIAPHRAGM (TYPE 20)

Nº FARJ:

98945-0

CONVERSÃO PARA Nº WABCO:

897 120 520 4

CONVERSÃO PARA Nº MBB:

000 431 07 28

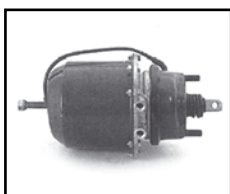

MONTADORA (Nº CONVERSÃO)	APLICAÇÃO
LINHA MERCEDES BENZ	L 1940; OF 1618/1621 - L 1725 - LS 1625 L/LB/LK 2325 - L 1418/1618/1714 - OF 1620 L 1418 - K 1414; OH 1521/1518 - L 2318/2418 L/LB/LK 2325; L 1618/1718 L/LK/LS 2635

Diafragma Tipo 20 Para Câmara Dianteira / Serviço Tristop "G" e Baioneta (SCANIA)

DIAFRAGMA PARA LA CÁMARA DELANTERA / TRISTOP 20 • TRISTOP CYLINDER DIAPHRAGM (TYPE 20)

Nº FARJ:

94355-0

CONVERSÃO PARA Nº WABCO:

897 120 526 4



MONTADORA (Nº CONVERSÃO)	APLICAÇÃO
LINHA SCANIA	F / K / L 113 / R / S / T 113 / P 94 / P / R / T 114 / K / R / T 124

Diafragma Para Câmara Tristop 12/16

DIAFRAGMA PARA LA CÁMARA TRISTOP 12/16 • TRISTOP CYLINDER DIAPHRAGM (TYPE 12)

Nº FARJ:

98925-0

CONVERSÃO PARA Nº WABCO:

897 120 505 4

CONVERSÃO PARA Nº MBB:

000 431 17 28

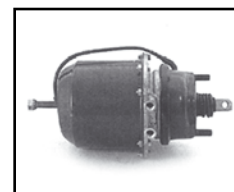

MONTADORA (Nº CONVERSÃO)	APLICAÇÃO
LINHA MERCEDES BENZ	L / LK1113 / 1114/ 1214 - LS1113 - OF113 O 370/O 371 RSD (EIXO AUXILIAR) VEÍCULOS DE 12/14 TON. (A PARTIR DE 1996)

Diafragma Para Câmara Tristop 14/24

DIAFRAGMA PARA LA CÁMARA TRISTOP 14/24 • TRISTOP CYLINDER DIAPHRAGM (TYPE 14)

Nº FARJ:

98845-0

CONVERSÃO PARA Nº WABCO:

897 121 610 4

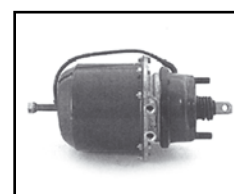

MONTADORA (Nº CONVERSÃO)	APLICAÇÃO
LINHA MERCEDES BENZ	L/LK/LA/LAK/LS 1313/1316 - OF 1313 L/LB/LK 2013/2014/2019/2213/2214/2216/2217/2219/2220/2224/2225/2314/2318/2325 OH 1313/1314/1316/1317/1318/1419/1420 L/LK/LS 1313/1316 - LA/LAK 1313 - OF 1313 (ATÉ JUNHO 83) OF 1113/1114/1115/1314/1315 - LS 1314 L/LK/LA/LAK 1314/1318/1414/1418 L 2013/2014 (SOMENTE PARA O 3º EIXO)

Diafragma Para Câmara Tristop 16/24

DIAFRAGMA PARA LA CÁMARA TRISTPO 16/24 • TRISTOP CYLINDER DIAPHRAGM (TYPE 16)

Nº FARJ:

98935-0

CONVERSÃO PARA Nº WABCO:

897 120 510 4



MONTADORA (Nº CONVERSÃO)	APLICAÇÃO
LINHA MERCEDES BENZ	L/LK 1513/1514/1516/1517/1518/1614/1618/1625 OH 1517/1518; L/LK/LS 1519/1520 LS 1524/1525/1625/1626/1630; OF 1215/1315/1318 OH 1520/1523; L/LK 1620 (A PARTIR DE 1996)

Diafragma Para Câmara Tristop 24/30

DIAFRAGMA PARA LA CÁMARA TRISTOP 24/30 • TRISTOP CYLINDER DIAPHRAGM (TYPE F 24)

Nº FARJ:

98955-0

CONVERSÃO PARA Nº WABCO:

897 120 535 4

423 106 009 2



MONTADORA (Nº CONVERSÃO)	APLICAÇÃO
LINHA MERCEDES BENZ	O 370/371 R/RS OHL 1635 O 371 U LS 1924/1929/1932/1933/1934/1935/1941

Mola de Emergência Para a Câmara Tristop 12/16

RESORTE DE EMERGENCIA PARA LA CÁMARA TRISTOP 12/16 • TRISTOP CYLINDER MAIN SPRING (TYPE 12/16)

Nº FARJ:

98255-0

CONVERSÃO PARA Nº WABCO:

896 047 361 4

CONVERSÃO PARA Nº MBB:

000 423 44 93



MONTADORA (Nº CONVERSÃO)	APLICAÇÃO
LINHA MERCEDES BENZ	L / LK1113 / LS1113 L / LK1114 / LS1114 OF1113 / OF1114 O370 RSD / O371 RSD VEÍCULOS DE 12/14 TONELADAS (A PARTIR DE 1996)

Mola de Emergência Para a Câmara Tristop 14/24 e 16/24

RESORTE DE EMERGENCIA PARA LA CÁMARA TRISTOP 14/24 Y 16/24 • TRISTOP CYLINDER MAIN SPRING (TYPE 14/24 AND 16/24)

Nº FARJ:

98265-0

CONVERSÃO PARA Nº WABCO:

896 047 180 4

CONVERSÃO PARA Nº MBB:

000 423 43 93



MONTADORA (Nº CONVERSÃO)	APLICAÇÃO
LINHA MERCEDES BENZ	L/LK/LA/LAKLS 1313/1316 - OF 1313 L/LB/LK/2013/2014/2019/2213/2214/2216/2217/2219/2220/2224/2225/2214/2318/2325 OH 1313/1314/1316/1317/1318/1419/1420
	L/LK/LS 1313/1316 - LA/LAK 1313 - OF 1313 (ANTERIORES A JUNHO/1983) OF 1113/1114/1115/1314/1315 - LS 1314 - L/LK/LA/LAK 1314/1318/1414/1418 L 2013/2014 (SOMENTE PARA O 3º EIXO)
	L/LK 1513/1514/1516/1517/1518/1614/1618/1625 - OH 1517/1518 L/LK/LS 1519/1520 - LS 1524/1525/1625/1626/1630 - OF 1215/1315/1318 OH 1520/1523 - L/LK 1620 (A PARTIR DE 1996)

Mola de Emergência Para a Câmara Tristop 20/30 e 24/30

RESORTE DE EMERGENCIA PARA LA CÁMARA TRISTOP 20/30 Y 24/30 • TRISTOP CYLINDER MAIN SPRING (TYPE 20/30 AND 24/30)

Nº FARJ:

98275-0

CONVERSÃO PARA Nº WABCO:

896 510 130 4

CONVERSÃO PARA Nº MBB:

000 423 54 93



MONTADORA (Nº CONVERSÃO)	APLICAÇÃO
LINHA MERCEDES BENZ	LS 1940 - OF 1618/1621 - L 1725 - LS 1625 - L 1418 - 1714 - OF 1620 OH 1521 - OH 1518 - L 2318/2418 - ULB/LK 2325
	L 1618/1718 - ACIMA DE 16 TON. (A PARTIR DE 1996) ULK/LS 2635 (6x4) - O 370/371 R/RS - OHL 1635 - O 371 U LS 1924/1929/1932/1933/1934/1935/1941

Mola de Emergência Para Câmara Tristop W Tipo "G" 20/24 e 24/24

RESORTE DE EMERGENCIA PARA LA CÁMARA TRISTOP "G" 20/24 Y 24/24 • TRISTOP CYLINDER MAIN SPRING TYPE 20/24 AND 24/24

FARJ Nº

92785-0

CONVERSÃO PARA Nº WABCO:

896 080 146 4



MONTADORA (Nº CONVERSÃO)	APLICAÇÃO
LINHA SCANIA	R/T 124 (À PARTIR DE JULHO 1997) R/T 113 / 143 (4 X 2, 6 X 2, 6 X 4)
LINHA VOLVO	NL 10 / 12 (6 X 4) (À PARTIR DE MARÇO DE 1997)

Mola de Emergência Para Câmara Tristop Tipo "G" 24/30 e 30/30

RESORTE DE EMERGENCIA PARA LA CÁMARA TRISTOP "G" 24/30 Y 30/30 • TRISTOP CYLINDER MAIN SPRING

Nº FARJ:

92475-0

CONVERSÃO PARA Nº WABCO:

896 080 148 4



MONTADORA (Nº CONVERSÃO)	APLICAÇÃO
LINHA SCANIA	R / T 112 / 142 (4X2, 6X2) F 113 ROD. (1992) F 113 URB. (À PARTIR DE 1992) S 112 URB. K / L 113 R / T 124 (À PARTIR DE 1997)
LINHA VOLVO	NL 10 / 12 (4X2, 6X2 - À PARTIR DE 1997) B 58 / 10M / 12 (ÔNIBUS - À PARTIR DE 1997)

Parafuso Desatuador e Porca Para Câmaras Tristop's Tipo 12/16, 14/24, 16/24, 20/30

TORNILLO DESATUADOR PARA LAS CÁMARAS TRISTOP'S 12/16, 14/24, 16/24 Y 20/30 • TRISTOP CYLINDER DESACTUATING SCREW

Nº FARJ:

99465-0

CONVERSÃO PARA Nº WABCO:

884 538 012 2

891 320 280 4



MONTADORA (Nº CONVERSÃO)	APLICAÇÃO
LINHA MERCEDES BENZ	L / LK 1113/1114/1214 - LSI 1 13 - OFI 1 13; O 370/O 371 RSD (EIXO AUXILIAR) VEÍCULOS DE 12/14 TON. (A PARTIR DE 1996); ULK/LA/LAK/LS 1313/1316 - OF1313 L/LB/LK/2013/2014/2019/2213/2214/2216/2217/2219/2220/2224/2225/2314/2318/2325 OHI 313/1314/ 1316/1317/1318/1419/1420; L/LK/LS 1313/1316 - LA/LAK 1313 - OF 1313 (ANTERIORES A JUNHO/1983); OF 1 1 13/1114/1 1 15/1314/1315 - LS 1314 L/LK/LA/LAK 1314/1318/1414/1418; L 2013/2014 (SOMENTE PARA O 3º EIXO) L/LK 1513/1514/1516/1517/1518/1614/1618/1625 OH 1517/1518; ULK/LS 1519/1520; LS 1524/1525/1625/1626/1630 OF 1215/1315/1318; OH 1520/1523; ULK 1620 (A PARTIR DE 1996); LS 1940 OF 1618/1621 - L 1725 - LS 1625; L 1418 - 1714 - OF 1620/LK 1414 OH 1521; OH 1518; L 2318/2418; ULB/LK 2325 L 1618/1718 - ACIMA DE 16 TON. (A PARTIR DE 1996) L/LK/LS 2635 (6x4); O 370/371 R/RS; OHL 1635; O 371 U LS 1924/1929/1932/1933/1934/1935/1941

Flange Para Câmara Tristop 14/24

FLANGE PARA LA CÁMARA TRISTOP 14/24 • TRISTOP CYLINDER INTERMEDIATE FLANGE (TYPE 14/24)

Nº FARJ:

99425-0

CONVERSÃO PARA Nº WABCO:

925 328 600 4



MONTADORA (Nº CONVERSÃO)	APLICAÇÃO
LINHA MERCEDES BENZ	L/LK/LA/LAK/LS 1313/1316 - OF 1313 L/LB/LK 2013/2014/2019/2213/2214/2216/2217/2219/2220/2224/2225/2314/2318/2325 OH 1313/1314/1316/1317/1318/1419/1420 L/LK/LS 1313/1316 - LA/LAK 1313 - OF 1313 (ATÉ JUNHO 83) OF 1113/1114/1115/1314/1315 - LS 1314 L/LK/LA/LAK 1314/1318/1414/1418 L 2013/2014 (SOMENTE PARA O 3º EIXO)

Flange Para Câmara Tristop 16/24

FLANGE PARA LA CÁMAR TRISTOP 16/24 • TRISTOP CYLINDER INTERMEDIATE FLANGE (TYPE 16/24)

Nº FARJ:

99435-0

CONVERSÃO PARA Nº WABCO:

925 304 600 4

MONTADORA (Nº CONVERSÃO)	APLICAÇÃO
LINHA MERCEDES BENZ	L/LK 1513/1514/1516/1517/1518/1614/1618/1625 OH 1517/1518; L/LK/LS 1519/1520 LS 1524/1525/1625/1626/1630; OF 1215/1315/1318 OH 1520/1523; L/LK 1620 (A PARTIR DE 1996)

Flange Para Câmara Tristop Tipo "F" 24/30

FLANGE PARA LA CÁMARA TRISTOP TIPO F 24/30 • TRISTOP CYLINDER INTERMEDIATE FLANGE (TYPE F 24/30)

Nº FARJ:

91245-0

CONVERSÃO PARA Nº WABCO:

925 321 604 4

MONTADORA (Nº CONVERSÃO)	APLICAÇÃO
LINHA MBB	L / LB / LK 2325 L 2318 - L 2418 (CARA CHATA) 0 370 / 371 R / RS 0 371 U 0 / H / L 1635 LS 1935 / 1941

Flange Para Câmara Tristop Tipo 20/30

FLANGE PARA LA CÁMARA TRISTOP TIPO 20/30 • TRISTOP CYLINDER INTERMEDIATE FLANGE (TYPE 20/30)

Nº FARJ:

91765-0

CONVERSÃO PARA Nº WABCO:

925 320 600 4

MONTADORA (Nº CONVERSÃO)	APLICAÇÃO
LINHA MBB	OF 1618 / 1621 - LS 1625 L / LB / LK 2325 - L 1418 / 1618 / 1714 K 1414 OH 1518 / 1521 L 2318 / 2418 L 1618 / 1718 - ACIMA DE 16 TON. (A PARTIR DE 1996) L / LK / LS 2635 (6X 4)

Flange Para Câmara Tristop Tipo "G" 24/30

FLANGE PARA LA CÁMARA TRISTOP TIPO "G" 24/30 • TRISTOP CYLINDER INTERMEDIATE FLANGE (TYPE "G" 24/30)

Nº FARJ:

92665-0

CONVERSÃO PARA Nº WABCO:

925 431 601 4

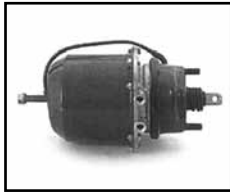

MONTADORA (Nº CONVERSÃO)	APLICAÇÃO
LINHA SCANIA	R / T 112 / 142 (4 X 2, 6 X 2) F 113 ROD. (1992)

Flange Para Câmara Tristop Tipo "G" 30/30

FLANGE PARA LA CÁMARA TRISTOP TIPO "G" 30/30 • TRISTOP CYLINDER INTERMEDIATE FLANGE (TYPE G 30/30)

Nº FARJ:

92115-0

CONVERSÃO PARA Nº WABCO:

925 422 600 4



MONTADORA (Nº CONVERSÃO)	APLICAÇÃO
LINHA VOLVO	NL 10/12 (4X2, 6X2 - À PARTIR DE 1997) B 58 / 10M / 12 (ÔNIBUS - À PARTIR DE 1997)
LINHA SCANIA	R / T 112 / 142 F 113 URB. 6X4 (À PARTIR DE 1992) S 112 URB. K / L 113 R / T 124 (À PARTIR DE 1997)

Jogo de Reparo Para Válvula Drenagem Automática

JUEGO DE REPARACIÓN PARA LA VÁLVULA DRENAJE AUTOMÁTICA • AUTOMATIC DRAIN VALVE REPAIR KIT

Nº FARJ:

99195-2

CONVERSÃO PARA Nº WABCO:

434 300 000 2

CONVERSÃO PARA Nº MBB:

000 586 83 42



MONTADORA (Nº CONVERSÃO)	APLICAÇÃO
LINHA MBB	O 370/371
LINHA VOLVO	TODOS OS VEÍCULOS (A PARTIR DE 1991)
LINHA VW	VW 16 180 CO - B 1618 (ÔNIBUS) VW 7 100/8 140 S
LINHA SCANIA	TODOS OS VEÍCULOS (A PARTIR DE 1993)

Jogo de Reparo Para Câmara Tristop 20/24 e 24/24 (Importada)

JUEGO DE REPARACIÓN PARA LA CÁMARA TRISTOP 20/24 Y 24/24 (IMPORTADA) • TRISTOP CYLINDER REPAIR KIT (TYPE G 20/24 AND 24/24)

Nº FARJ:
99305-2

CONVERSÃO PARA Nº WABCO:
925 430 001 2 / 925 420 004 2

CONVERSÃO PARA Nº SCANIA:
522392
1 953 874

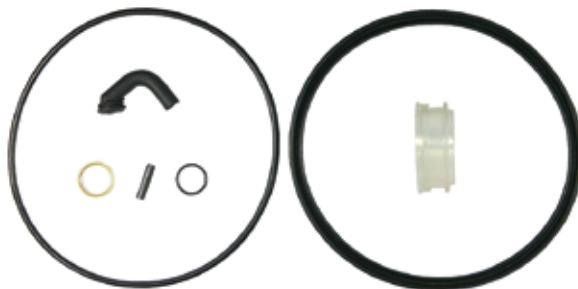

MONTADORA (Nº CONVERSÃO)	APLICAÇÃO
LINHA VOLVO (8 127 723)	NL 10/12 (6x4) (A PARTIR DE MARÇO 1997)
LINHA SCANIA (1 953 874)	R/T 124 (A PARTIR DE JULHO 1997) R/T 113/143 (4x2, 6x2, 6x4)

Jogo de Reparo Para Câmara Tristop 24/30 (Importada)

JUEGO DE REPARACIÓN PARA LA CÁMARA TRISTOP 24/30 (IMPORTADA) • TRISTOP CYLINDER REPAIR KIT (TYPE G 24/30)

Nº FARJ:
99345-2

CONVERSÃO PARA Nº WABCO:
884 500 631 2
925 420 002 2

CONVERSÃO PARA Nº MBB:
1 953 864



MONTADORA (Nº CONVERSÃO)	APLICAÇÃO
LINHA SCANIA	R/T 112/142 (4x2, 6x2) - F 113 ROD. (1992)

Pistão Completo Para Câmara Tristop "G" Tipo 24/30 e 30/30

PISTÓN COMPLETO PARA LA CÁMARA TRISTOP "G" TIPO 24/30 Y 30/30 • TRISTOP CYLINDER COMPLETE PISTON (TYPE "G" - 24/30 AND 30/30)

Nº FARJ:
91595-0

CONVERSÃO PARA Nº WABCO:
925 432 620 2



MONTADORA (Nº CONVERSÃO)	APLICAÇÃO
LINHA SCANIA	R / T 112 / 142 (4X2, 6X2) F 113 ROD. (1992) F 113 URB. (À PARTIR DE 1992) S 112 URB. K / L 113 R / T 124 (À PARTIR DE 1997)
LINHA VOLVO	NL 10 / 12 (4X2, 6X2 - À PARTIR DE 1997) B 58 / 10M / 12 (ÔNIBUS - À PARTIR DE 1997)

Diafragma Para Tristop's 24/24 e 24/30 (Importadas)

DIAFRAGMA PARA LAS CÁMARAS TRISTOP'S 24/24 Y 24/30 (IMPORTADA) • TRISTOP CYLINDER DIAPHRAGM (TYPE "G" 24)

Nº FARJ:

99535-0

CONVERSÃO PARA Nº WABCO:

897 120 536 4

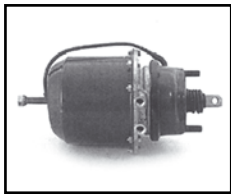

MONTADORA (Nº CONVERSÃO)	APLICAÇÃO
LINHA SCANIA	R/T 113/143 (4x2, 6x2, 6x4) R/T 112/142 (4x2, 6x2) - F 113 ROD. (1992)

Diafragma Para Câmara Tristop 30/30

DIAFRAGMA PARA LA CÁMARA TRISTOP 30/30 • TRISTOP CYLINDER DIAPHRAGM (TYPE "G" 30)

Nº FARJ:

99645-0

CONVERSÃO PARA Nº WABCO:

897 120 546 4



MONTADORA (Nº CONVERSÃO)	APLICAÇÃO
LINHA SCANIA	R / T 112 / 142 - F 113 URBNO (A PARTIR 1992) S 112 URBANO - K / L 113 R / T 124 (A PARTIR DE JULHO 1997)

Embolo Para Tristop 14/24 e 16/24

ÉMBOLO PARA TRISTOP 14/24 Y 16/24 • TRISTOP CYLINDER PISTON (TYPES 14/24 AND 16/24)

Nº FARJ:

99815-0

CONVERSÃO PARA Nº WABCO:

925 903 624 2



MONTADORA (Nº CONVERSÃO)	APLICAÇÃO
LINHA MERCEDES BENZ	L/LK/LA/LAK/LS 1313/1316 - OF 1313 L/LB/LK 2013/2014/2019/2213/2214/2216/2217/2219/2220/2224/2225/2314/2318/2325 OH 1313/1314/1316/1317/1318/1419/1420 L/LK/LS 1313/1316 - LA/LAK 1313 - OF 1313 (ATÉ JUNHO 83) OF 1113/1114/1115/1314/1315 - LS 1314 L/LK/LA/LAK 1314/1318/1414/1418 L 2013/2014 (SOMENTE PARA O 3º EIXO) L/LK 1513/1514/1516/1517/1518/1614/1618/1625 OH 1517/1518; L/LK/LS 1519/1520 LS 1524/1525/1625/1626/1630; OF 1215/1315/1318 OH 1520/1523; L/LK 1620 (A PARTIR DE 1996)

Cilindro de Emergência Para Câmara Tristop 24 (Tipo F)

CILINDRO PARA LA CÁMARA TRISTOP 24 • SIZE 24 TRISTOP BOTTOM COVER

Nº FARJ:

99505-0

CONVERSÃO PARA Nº WABCO:

925 321 010 2

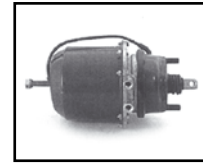

MONTADORA (Nº CONVERSÃO)	APLICAÇÃO
LINHA MERCEDES BENZ	L/LK/LA/LAK/LS 1313/1316 - OF1313 ULB/LK/2013/2014/2019/2213/2214/2216/2217/2219/2220/2224/2225/2314/2318/2325 OH1313/1314/ 1316/1317/1318/1419/1420
	L/LK/LS 1313/1316 - LA/LAK 1313 - OF 1313 (ANTERIORES A JUNHO/1983) OF 1 1 13/1 1 14/1 1 15/1314/1315 - LS 1314 - L/LKJLA/LAK 1314/1318/1414/1418 L 2013/2014 (SOMENTE PARA O 3º EIXO)
	L/LK 1513/1514/1516/1517/1518/1614/1618/1625 - OH 1517/1518 - L/LK/LS 1.519/1520 LS 1524/1525/1625/1626/1630 - OF 1215/1315/1318 - OH 1520/1523 L/LK 1620 (A PARTIR DE 1996)

Cilindro de Emergência Para Câmara Tristop 30 (Tipo F)

CILINDRO PARA LA CÁMARA TRISTOP 30 • SIZE 30 TRISTOP BOTTOM COVER

Nº FARJ:

94055-0

CONVERSÃO PARA Nº WABCO:

925 322 011 2



MONTADORA (Nº CONVERSÃO)	APLICAÇÃO
LINHA MERCEDES BENZ	LS 1940 - OF 1618/1621 -L 1725 - LS 1625 L 1418 - 1714 - OF 1620/LK 1414 - OH 1521 - OH 1518 - L 2318/2418 ULB/LK 2325
	L 1618/1718 - ACIMA DE 16 TON. (A PARTIR DE 1996) ULK/LS 2635 (6x4) - O 370/371 R/RS - OHL 1635 - O 371 U LS 1924/1929/1932/1933/1934/1935/1941

Êmbolo Para Câmara Tristop Tipo "F" 20/30 e 24/30

ÊMBOLO PARA LA CÁMARA TRISTOP 20/30 Y 24/30 • TRISTOP CYLINDER PISTON (TYPE 20/30 AND 24/30)

Nº FARJ:

91125-0

CONVERSÃO PARA Nº WABCO:

925 322 620 2



MONTADORA (Nº CONVERSÃO)	APLICAÇÃO
LINHA MERCEDES BENZ	L 1418 / 2318 / 2418 / 1618 / 1718 K 1414 OH 1518 / 1521 L / LB / LK 2325 L / LK / LS 2635 (6X4) O 370 / 371 R/RS - O 371 U OHL 1635 L / LS 1625 / 1630 / 1633 LB / LK 2318 / 2325 LS 1935 / 1941

Tampa do Êmbolo Para Câmaras Tristop Tipo 12/16, 14/24 e 20/30

TAPA DE ÊMBOLO PARA LAS CÁMARAS TRISTOP'S 12/16, 14/24 Y 20/30 • TRISTOP CYLINDER PISTON COVER

Nº FARJ:

91715-0

CONVERSÃO PARA Nº WABCO:

925 301 043 4



MONTADORA (Nº CONVERSÃO)

APLICAÇÃO

LINHA MERCEDES BENZ

L / LK 1113/1114/1214 - LS 1113 - OF 1113; O 370/O 371 RSD (EIXO AUXILIAR)
VEÍCULOS DE 12/14 TON. (A PARTIR DE 1996); ULK/LA/LAK/LS 1313/1316 - OF1313
L/LB/LK/2013/2014/2019/2213/2214/2216/2217/2219/2220/2224/2225/2314/2318/2325
OHI 313/1314/ 1316/1317/1318/1419/1420;
L/LK/LS 1313/1316 - LA/LAK 1313 - OF 1313 (ANTERIORES A JUNHO/1983);
OF 1 1 13/1114/1 1 15/1314/1315 - LS 1314
L/LK/LA/LAK 1314/1318/1414/1418; L 2013/2014 (SOMENTE PARA O 3º EIXO)
L/LK 1513/1514/1516/1517/1518/1614/1618/1625
OH 1517/1518; ULK/LS 1519/1520; LS 1524/1525/1625/1626/1630
OF 1215/1315/1318; OH 1520/1523; ULK 1620 (A PARTIR DE 1996); LS 1940
OF 1618/1621 - L 1725 - LS 1625; L 1418 - 1714 - OF 1620/LK 1414
OH 1521; OH 1518; L 2318/2418; ULB/LK 2325
L 1618/1718 - ACIMA DE 16 TON. (A PARTIR DE 1996)
L/LK/LS 2635 (6x4); O 370/371 R/RS; OHL 1635; O 371 U
LS 1924/1929/1932/1933/1934/1935/1941

Mola de Serviço Para Câmara Simples de 14" e Câmara Tristop 14/24

RESORTE DE SERV. P/ LA CÁM. SIMPLE 14 Y LA CÁM. TRISTOP 14/24 • SERVICE BRAKE CHAMBER SPRING AND TRISTOP CYL. SERVICE SPRING (TYPE 14)

Nº FARJ:

91725-0

CONVERSÃO PARA Nº WABCO:

896 052 860 4



MONTADORA (Nº CONVERSÃO)

APLICAÇÃO

LINHA MERCEDES BENZ

L/LK/LA/LAK/LS 1313/1316 - OF 1313
L/LB/LK 2013/2014/2019/2213/2214/2216/2217/2219/2220/2224/2225/2314/2318/2325
OH 1313/1314/1316/1317/1318/1419/1420
L/LK/LS 1313/1316 - LA/LAK 1313 - OF 1313 (ATÉ JUNHO 83)
OF 1113/1114/1115/1314/1315 - LS 1314
L/LK/LA/LAK 1314/1318/1414/1418
L 2013/2014 (SOMENTE PARA O 3º EIXO)

Mola de Serviço Para Câmara Simples de 16" e Câmara Tristop 16/24

RESORTE DE SERVICIO PARA LA CÁMARA TRISTOP TIPO 16/24 • TRISTOP CYLINDER SERVICE SPRING

Nº FARJ:

91735-0

CONVERSÃO PARA Nº WABCO:

896 052 890 4



MONTADORA (Nº CONVERSÃO)

APLICAÇÃO

LINHA MERCEDES BENZ

L/LK 1513/1514/1516/1517/1518/1614/1618/1625
OH 1517/1518; L/LK/LS 1519/1520
LS 1524/1525/1625/1626/1630; OF 1215/1315/1318
OH 1520/1523; L/LK 1620 (A PARTIR DE 1996)

Jogo de Reparo Para Válvula Distribuidora Importada

JUEGO DE REPARACIÓN PARA LA VÁLVULA DISTRIBUIDORA (IMPORTADA) • TRAILER CONTROL VALVE REPAIR KIT

Nº FARJ:

99075-2

CONVERSÃO PARA Nº WABCO:

973 009 000 2

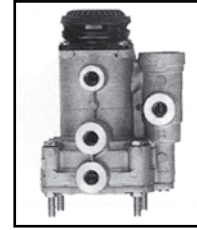
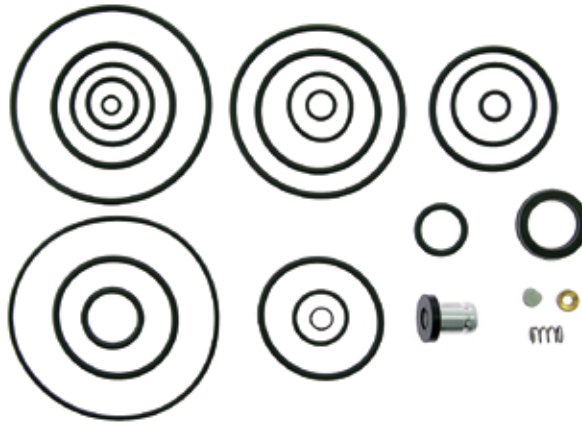

MONTADORA (Nº CONVERSÃO)	APLICAÇÃO
LINHA FORD	FORD CARGO 2425/3224/3530/4030 (A PARTIR DE JAN. 1997)
LINHA VOLVO	NL 10/12 - FH 12
LINHA MBB	LS 1630 / 1935 / 1941
LINHA SCANIA	TODOS OS CAMINHÕES DE JUN, 1993 ATÉ ATUAL

Válvula de Segurança (10,8 ± 0,2 Bar / Rosca ¼" NPT - 18 FPP)

VÁLVULA DE SEGURIDAD • SAFETY VALVE

Nº FARJ:

98655-0

CONVERSÃO PARA Nº WABCO:

434 608 207 0

CONVERSÃO PARA Nº VW:

TJG 607 317



MONTADORA (Nº CONVERSÃO)	APLICAÇÃO
LINHA VW E FORD (TJG 607 317)	TODOS OS VEÍCULOS VW E FORD CARGO L 80 (96/ATUAL)

Válvula de Segurança (10,7 ± 0,2 Bar / Rosca M16x1,5 Cônica)

VÁLVULA DE SEGURIDAD • SAFETY VALVE

Nº FARJ:

98665-0

CONVERSÃO PARA Nº WABCO:

434 608 202 0



MONTADORA (Nº CONVERSÃO)	APLICAÇÃO
LINHA SCANIA (303 496)	R/T 112/142 - K/F/L/S 112

Válvula de Segurança (15,5 -1,0 Bar / Rosca M14x1,5 Cônica)

VÁLVULA DE SEGURIDAD • SAFETY VALVE

Nº FARJ:

98675-0

CONVERSÃO PARA Nº WABCO:

434 608 204 0

CONVERSÃO PARA Nº MBB:

303 441



MONTADORA (Nº CONVERSÃO)	APLICAÇÃO
LINHA SCANIA (303 441)	R/T 112/142 - K/F/L/S 112

Válvula de Segurança (10,4 - 0,6 Bar / Rosca M16x1,5 Cônica)

VÁLVULA DE SEGURIDAD • SAFETY VALVE

Nº FARJ:

98685-0

CONVERSÃO PARA Nº WABCO:

434 608 209 0

CONVERSÃO PARA Nº SCANIA:

363 198



MONTADORA (Nº CONVERSÃO)	APLICAÇÃO
LINHA SCANIA (363 198)	TODOS OS VEÍCULOS (92/ATUAL)

Válvula de Segurança Para Volvo (9,7 ± 0,3 Bar / Rosca M16x1,5 Cônica)

VÁLVULA DE SEGURIDAD • SAFETY VALVE

Nº FARJ:

98985-0

CONVERSÃO PARA Nº WABCO:

434 608 208 0

CONVERSÃO PARA Nº VOLVO:

8 120 604



MONTADORA (Nº CONVERSÃO)	APLICAÇÃO
LINHA VOLVO (8 120 604)	B 58 E (88/ATUAL) NL 10/12 - B 10 M

Válvula de Escoamento de Água

VÁLVULA DE ESCURRIMENTO DE AGUA • OUTFLOW WATER VALVE

Nº FARJ:

99125-0

CONVERSÃO PARA Nº WABCO:

934 300 001 0

CONVERSÃO PARA Nº MBB:

000 432 08 07



MONTADORA (Nº CONVERSÃO)	APLICAÇÃO
LINHA MERCEDES BENZ	TODOS OS VEÍCULOS

Jogo de Reparo Para Válvula de Duas Vias

JUEGO DE REPARACIÓN PARA LA VÁLVULA DOS VIAS • 2 DIRECTIONAL CONTROL VALVE REPAIR KIT

Nº FARJ:

91105-2

CONVERSÃO PARA Nº WABCO:

884 502 405 2



MONTADORA (Nº CONVERSÃO)	APLICAÇÃO
LINHA MERCEDES BENZ	TODOS OS VEÍCULOS DA LINHA LS LG 1819 CHASSIS DE ÔNIBUS O 370 / 371 OF 1620 OH 1313 / 1316 OH 1419 / 1517 O 355 / O 362 / O 364

Jogo de Reparo Para Válvula de Descarga Rápida

JUEGO DE REPARACIÓN PARA LA VÁLVULA DESCARGA RÁPIDA • QUICK RELEASE VALVE REPAIR KIT

Nº FARJ:

99285-2

CONVERSÃO PARA Nº WABCO:

884 500 426 2

973 500 003 2

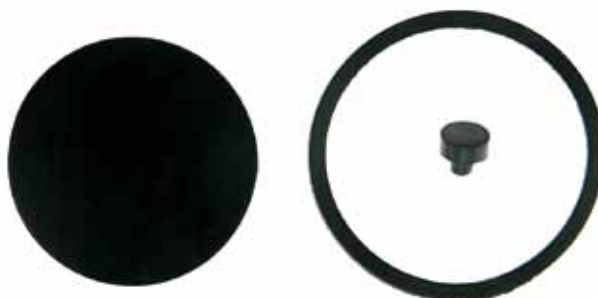

MONTADORA (Nº CONVERSÃO)	APLICAÇÃO
LINHA VW	TODOS OS VEÍCULOS VW (A PARTIR DE 1991) COM EXCEÇÃO DO 7 90/7 110
LINHA FORD	TODOS OS VEÍCULOS FORD CARGO
LINHA RANDON	TODOS OS SEMI-REBOQUES TODOS OS FABRICANTES DE SEMI-REBOQUES
LINHA SCANIA (1 958 053)	TODOS OS VEÍCULOS - EXCETO SÉRIE 4
LINHA VOLVO (6 889 580)	TODOS OS VEÍCULOS
LINHA MBB	O 370/371 RSD/UP - OF 1113/1114/1115/1313 1314/1315/1316/1318 - OH 1313/1314/1316 1317/1318/1419/1420/1517/1518
IVECO	EUROCARGO

Jogo de Reparo Para Válvula Distribuidora

JUEGO DE REPARACIÓN PARA LA VÁLVULA DISTRIBUIDORA • TRAILER CONTROL VALVE REPAIR KIT

Nº FARJ:

99845-2

CONVERSÃO PARA Nº WABCO:

973 002 004 2 / 973 002 003 2

CONVERSÃO PARA Nº MBB:

345 586 84 43

CONVERSÃO PARA Nº SCANIA:

561 760

CONVERSÃO PARA Nº VOLVO:

6 889 536

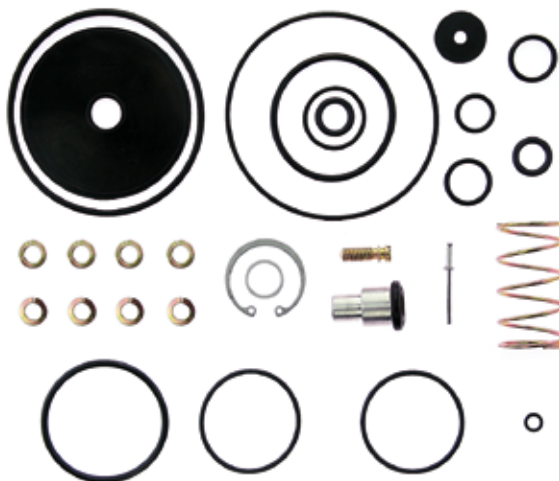

MONTADORA (Nº CONVERSÃO)	APLICAÇÃO
LINHA MERCEDES BENZ	TODOS OS VEÍCULOS DA LINHA LS O 400 ARTICULADO (A PARTIR DE 1996)
LINHA SCANIA	R/T 112/142
LINHA VOLVO	N/NL/ 10/12

Jogo de Reparo Para Válvula 5/2 Vias

JUEGO DE REPARACIÓN PARA LA VÁLVULA 5/2 VÍAS • 5/2 DIRECTIONAL CONTROL VALVE REPAIR KIT

Nº FARJ:

99605-2

CONVERSÃO PARA Nº WABCO:

463 063 000 2

CONVERSÃO PARA Nº MBB:

000 260 43 68



MONTADORA (Nº CONVERSÃO)	APLICAÇÃO
LINHA MERCEDES BENZ	LS 1630/1924/1929/1932/1933/1934/1935/1941
LINHA VOLVO	N / NL / 10 / NL 12
LINHA ZF	CAIXAS DE CÂMBIO 16 S 130 / 16 S 160 / 16 S 190

Protetor de Descarga Para Válvula 5/2 Vias

FILTRO PARA LA VÁLVULA 5/2 VÍAS • 5/2 DIRECTIONAL CONTROL VALVE FILTER

Nº FARJ:

92435-0

CONVERSÃO PARA Nº wabco:

899 470 180 0



MONTADORA (Nº CONVERSÃO)	APLICAÇÃO
LINHA MERCEDES BENZ	LS 1630 / 1924 / 1929 / 1932 / 1933 / 1934 / 1935 / 1938 / 1941 L / LS / LK 2638 - 1938 S
LINHA VOLVO	NL 10 / 12 EDC NL 10 / 12 FH 12
ZF	CAIXAS DE CÂMBIO 16 S 130 16 S 160 16 S 190

Jogo de Reparo Para Válvula de Acionamento da Embreagem

JUEGO DE REPARACIÓN PARA LA VÁLVULA DE ACCIONAMIENTO DEL EMBRAGUE • CLUTCH CONTROL VALVE REPAIR KIT

Nº FARJ:

91385-2

CONVERSÃO PARA Nº WABCO:

463 022 001 2

CONVERSÃO PARA Nº VOLVO:

273 667

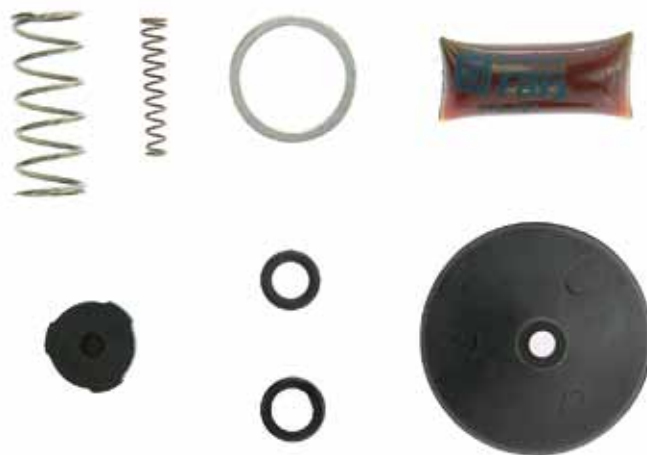

MONTADORA (Nº CONVERSÃO)	APLICAÇÃO
LINHA VOLVO (273 667)	N / NL 10 / 12

Jogo de Reparo Para Válvula Sensível à Carga (Suspensão Pneumática)

JUEGO DE REPARACIÓN PARA LA VÁLVULA SENSIBLE A LA CARGA (SUSPENSIÓN NEUMÁTICA) • LOAD SENSING VALVE REPAIR KIT

Nº FARJ:

92075-2

CONVERSÃO PARA Nº WABCO:

475 711 002 2

884 501 201 2

475 710 900 2

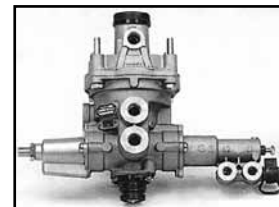

MONTADORA (Nº CONVERSÃO)	APLICAÇÃO
LINHA VOLVO 688 9589	B 10 M (6X2 - ÔNIBUS); NL10 / 12, EDC / FA 12
MBB:	LS1630 / 1929 / FASE II 1932 / 1933 / 1934 / 1941 / 0371 RSD / 40.300
FORD: BF 8T 2Y208A	CARGO 2425 / 2625 / 2630 / 4030 / F.12000 / F.14000
VOLKSWAGEN: 2TA 698427	1640 CO / 1724 ODT / 17220 / 17300 / 24220 / 24250 / 26360 / 40300

Jogo de Reparo Para Válvula Relê da Carreta

JUEGO DE REPARACIÓN PARA LA VÁLVULA RELE • RELAY VALVE REPAIR KIT

Nº FARJ:

92175-2

CONVERSÃO PARA Nº WABCO:

971 322 011 2



MONTADORA (Nº CONVERSÃO)	APLICAÇÃO
	CARRETAS EM GERAL

www.farj.com.br

Freios Farj

Linha Wabco

Jogo de Reparo para Válvula de Ajuste de Pressão W

JUEGO DE REPARACIÓN PARA LA VÁLVULA CONTROLADORA DE PRESIÓN • CONTROL VALVE REPAIR KIT

Nº FARJ:

93585-2

PARA VÁLVULA WABCO Nº

475 020 012 0

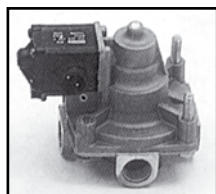

MONTADORA (Nº CONVERSÃO)	APLICAÇÃO
PARA VÁLVULA SCANIA Nº 1424129	P114 / P124 / R114 / R121 (4X2) / P94 / R114 (6X2) / TODOS OS VEÍCULOS A PARTIR DE JANEIRO/2002

Jogo de Reparo Para Válvula 3/2 Vias W

JUEGO DE REPARACIÓN PARA LA VÁLVULA 3/2 VÍAS • 3/2 DIRECTIONAL CONTROL VALVE REPAIR KIT

Nº FARJ:

93995-2

CONVERSÃO PARA Nº WABCO:

434 205 001 2

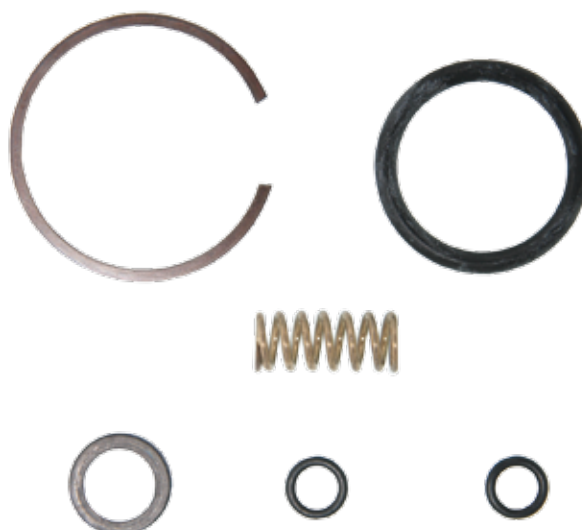

MONTADORA (Nº CONVERSÃO)	APLICAÇÃO
LINHA VOLVO	FH 12 / NH 12

Silenciador de Descarga

SILENCIADOR • SILENCER

N.º FARJ:

95075-0

CONVERSÃO PARA N.º WABCO:

432 407 012 0

CONVERSÃO PARA N.º VOLKSWAGEN:

2TB 607 574

CONVERSÃO PARA N.º MBB:

000 430 20 70

CONVERSÃO PARA N.º AGRALE:

6007 005 538 00 3



MONTADORA (Nº CONVERSÃO)	APLICAÇÃO
LINHA VW	TODOS OS VEÍCULOS VW COM SECADOR DE AR
LINHA MBB	1938 S / 1944 S / O 400 / O 400 RSD / L 2638 (6X4) / LS 1938
LINHA AGRALE	MICRO-ÔNIBUS / FURGAVAN 8000 / 8000 E-MEC
LINHA VOLVO	VM 17 / 23 / 210 / 260

Jogo de Reparo Para Válvula Solenoide (Ecas)

JUEGO DE REPARACIÓN DE LA VÁLVULA DE CONTROL DE SUSPENSIÓN DE AIRE ELETRONICA (ECAS) • ELETRONICAL CONTROL AIR SUSPENSION VALVE (ECAS)

REPAIR KIT

N.º FARJ:

95095-2

PARA VÁLVULAS N.º WABCO:

472 880 064 0

472 880 031 0

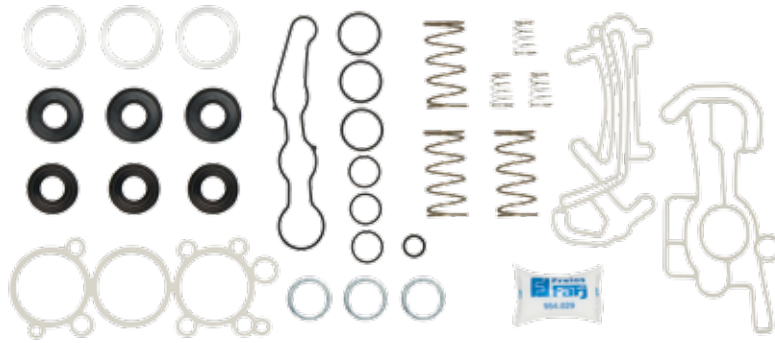

MONTADORA (Nº CONVERSÃO)	APLICAÇÃO
LINHA MBB	O 500 MA / O 500 UA

Bobina Para Válvula Solenoide (Ecas)

BOBINA PARA VÁLVULA SOLENOIDE • COIL FOR SOLENOID VALVE

N.º FARJ:

95115-0

PARA VÁLVULAS N.º WABCO:

472 880 064 0

472 880 031 0

472 900 056 0



MONTADORA (Nº CONVERSÃO)	APLICAÇÃO
LINHA MBB	O 500 MA / O 500 UA / 1725 / 1726

Cabeçote Para Compressor 2 CIL Ø 85 (MBB 1722 / O500M / O500U)

CABEZAL DEL COMPRESOR • COMPRESSOR CYLINDER HEAD

N.º FARJ:

94045-0 A

CONVERSÃO PARA N.º WABCO:

411 553 921 2



MONTADORA (Nº CONVERSÃO)	APLICAÇÃO
LINHA MBB	1722 O 500 M / O 500 U

Cabeçote Completo Para Compressor W Monocil (OF1417 / 1721)

CABEZAL DEL COMPRESOR • COMPRESSOR CYLINDER HEAD

N.º FARJ:

93035-0

CONVERSÃO PARA N.º WABCO:

411 151 652 2 + 411 151 653 4



MONTADORA (Nº CONVERSÃO)

LINHA MERCEDES-BENZ

APLICAÇÃO

LS 1625 / 1630 / 1935 / 1941 / R / RS / RSD 0370-0371 / U / UL / UP / RSL / SER 0371 R / RS / RSD / RSL / SER / UP / UPA 0400

Cabeçote Para Compressor 02 CIL K (Ø 75 MM)

CABEZAL DEL COMPRESOR • COMPRESSOR CYLINDER HEAD

N.º FARJ:

93055-0

CONVERSÃO PARA N.º KNORR:

SEB 00551004 + SEB 00606



MONTADORA (Nº CONVERSÃO)

LINHA SCANIA:

P 93

LINHA VOLVO:

B 7

APLICAÇÃO

Cabeçote Para Compressor W 02 CIL Ø 85 MM (Com Lâmina Integrada)

CABEZAL DEL COMPRESOR • COMPRESSOR CYLINDER HEAD

N.º FARJ:

94045-0 B

CONVERSÃO PARA N.º WABCO:

911 553 925 2



MONTADORA (Nº CONVERSÃO)

LINHA MBB

APLICAÇÃO

O 500 / 1722 / 1725

Virabrequim Para Compressor W 2 CIL Ø85 MM Lâmina Integrada

CIGÜEÑAL • CRANKSHAFT

N.º FARJ:

94045-7

PARA COMPRESSOR WABCO N.º:

911 553 002 0



MONTADORA (Nº CONVERSÃO)	APLICAÇÃO
LINHA MERCEDES-BENZ	O 500 / 1722 / 1725

Jogo de Reparo Para Compressor W MONO Ø 85 MM (Iveco Stralis)

JUEGO DE REPARACIÓN PARA COMPRESOR • COMPRESOR CYLINDER HEAD REPAIR KIT

N.º FARJ:

94715-2

CONVERSÃO PARA N.º WABCO:

412 352 005 2

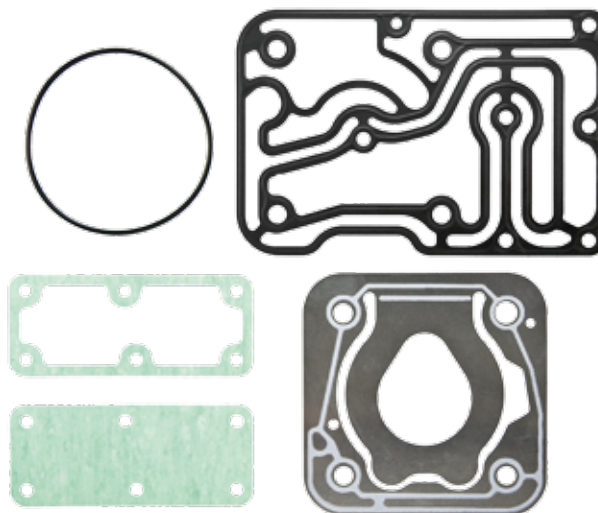

MONTADORA (Nº CONVERSÃO)	APLICAÇÃO
LINHA IVECO	STRALIS & TRAKKER & EUROTECH & EUROSTAR

Válvula Rele Moderna (MBB)

VÁLVULA RELE • RELAY VALVE

N.º FARJ:

94855-30

CONVERSÃO PARA N.º WABCO:

973 011 007 0



MONTADORA (Nº CONVERSÃO)	APLICAÇÃO
LINHA MERCEDES-BENZ	1215 C / 1420 / 1718 M / 1720 / 1720 A / 1720 K / 1723 / 1723 S 1938 S / LS 1938 / 1944 S / 2423 / 2423 B / 2423 K / 2428 712 C / 914 C / LO 914 L 1218 / L 1218 EL / L 2638 / LS 2638 / LK 2638 L 1620 / LK 1620 / L 1622 / LS 1632 / LS 1634 / LS 1935 / LS 1941 OF 1421 / OF 1620 PLUS / OF 1721 / OH 1421 / OH 1621 L / OH 1625 L / OH 1628 L

Linha Knorr

Índice Linha Knorr

815.011	DIAFRAGMA PARA CILINDRO COMBINADO TIPO 20/24	118
816.001	DIAFRAGMA PARA CILINDRO COMBINADO TIPO 14/24	118
817.011	DIAFRAGMA PARA CILINDRO COMBINADO TIPO 16/24	118
91145-2	JOGO DE REPARO PARA VÁLVULA DE PEDAL	115
91225-2	JOGO DE REPARO VÁLVULA NIVELADORA (COM GUARDA-PÓ)	126
91325-33	CONJUNTO PARA VÁLVULA DE DRENAGEM AUTOMÁTICA	131
91355-44	VÁLVULA RELÊ ROSCAS M.16 X M.22(03) - SEM SUPORTE	120
91605-2	JOGO DE REPARO PARA CILINDRO DE ACIONAMENTO DO FREIO MOTOR	126
91685-2	JOGO DE REPARO PARA MANETIM (04 ROSCAS)	125
91695-2	JOGO DE REPARO PARA MANETIM (02 ROSCAS)	125
91775-0	FLANGE PARA CILINDRO COMBINADO TIPO 20/24	119
91875-2	JOGO DE REPARO PARA VÁLVULA RELÊ MODERNA	121
91975-2	JOGO DE REPARO PARA VÁLVULA DE RETENÇÃO	128
91985-15	VÁLVULA DE RETENÇÃO (ROSCA M 22 X 1,5)	127
91995-25	VÁLVULA DE RETENÇÃO (ROSCA 1/2"-14 NPT)	128
92085-2	JOGO DE REPARO PARCIAL PARA SERVO FREIO 1111/1113 (SEM RETENTOR MAIOR)	130
92095-2	JOGO DE REPARO PARCIAL PARA SERVO FREIO 608 (SEM RETENTOR MAIOR)	131
92195-2	JOGO DE REPARO PARCIAL PARA VÁLVULA DISTRIBUIDORA	129
92205-2	JOGO DE REPARO PARA CABEÇOTE DO COMPRESSOR MONO (LK 39...)	105
92205-8	VÁLVULA DE LÂMINAS PARA COMP.MONOCIL. LK 3930 P/ VOLVO/SC	105
92215-2	JOGO DE REPARO PARA VÁLVULA DISTRIBUIDORA	129
92275-2	JOGO DE REPARO PARA CILINDRO DE ACIONAMENTO DO FREIO MOTOR	129
92285-2	JOGO DE REPARO PARA CABEÇOTE DO COMPRESSOR K MONO (LK 38...)	106
92555-2	JOGO DE REPARO PARA CABEÇOTE DO COMPRESSOR K (LK 1511/1527)	106
92645-2	JOGO DE REPARO PARA CABEÇOTE DO COMPRESSOR K MONO (LK 38...)	106
92645-8	VÁLVULA DE LÂMINAS PARA CABEÇOTE COMP MONO (LK38 ELETRÔNICO)	107
92675-2	JOGO DE REPARO PARCIAL PARA CABEÇOTE DO COMPRESSOR MONOCILÍNDRICO	107
92705-2	JOGO DE REPARO PARA CILINDRO DE FREIO COMBINADO TIPO 30/30	117
93005-2	JOGO DE REPARO PARA CABEÇOTE DO COMPRESSOR 02 CILINDROS (LP 48 Ø 75 MM)	100
93005-4	JOGO DE REPARO PARCIAL PARA CABEÇOTE DO COMPRESSOR 02 CILINDROS (LP 48 Ø 75 MM)	100
93005-5	PLACA INTERMEDIÁRIA PARA CABEÇOTE COMP 02 CIL (LP 48 Ø 75 MM)	100
93005-8	VÁLVULA DE LÂMINAS PARA CABEÇOTE COMP 02 CIL (LP 48 Ø 75 MM)	101
93015-2	JOGO DE REPARO PARA CABEÇOTE DO COMPRESSOR 02 CILINDROS (LP 49 Ø 88 MM)	101
93015-4	JOGO DE REPARO PARCIAL PARA CABEÇOTE DO COMPRESSOR 02 CILINDROS (LP 49 Ø 88 MM)	101
93015-8 A	VÁLVULA DE LÂMINAS PARA COMPRESSOR 02 CIL (LP49 Ø88 MM) GOVERNADO	102
93015-8 B	VÁLVULA DE LÂMINAS PARA COMPRESSOR 02 CIL (LP49 Ø88 MM) REGULADO	102
93025-2	JOGO REPARO PARA CABEÇOTE DO COMPRESSOR 02 CILINDROS (Ø 82 MM)	104
93045-0	CABEÇOTE COMPRESSOR MONO K (BR400)	137
93045-2	JOGO REPARO PARA CABEÇOTE DO COMPRESSOR BR 400	107
93045-8 A	VÁLVULA DE LÂMINAS PARA CABEÇOTE COMPR. BR400 (C/ LÂMINA COMPR.)	108
93045-8 B	VÁLVULA DE LÂMINAS PARA CABEÇOTE COMPR. BR400 (C/ LÂMINA GOTA)	108
93055-2	JOGO REPARO PARA CABEÇOTE DO COMPRESSOR 02 CILINDROS (LP 48 Ø 75 MM)	103
93055-5	PLACA INTERMEDIÁRIA P/ CAB. COMP. 02 CIL. (Ø 74,96 MM)	103
93055-8	VÁLVULA DE LÂMINAS PARA CABEÇOTE COMPRESSOR 02 CIL.K(Ø 74,96 MM)	103
93095-2	JOGO DE REPARO PARA CABEÇOTE DO COMPRESSOR K (LP 4850)	104
93105-2	JOGO DE REPARO PARA VÁLVULA DE PROTEÇÃO 6 VIAS APU K	111
93115-2	JOGO DE REPARO PARA SECADOR DE AR DA APU K	112
93115-4	JOGO DE REPARO PARCIAL PARA SECADOR DE AR DA APU K	112
93165-2	JOGO DE REPARO PARA CABEÇOTE DO COMPRESSOR MONO REGULADO (Ø 88MM)	108
93175-2	JOGO DE REPARO PARA CABEÇOTE DO COMPRESSOR REGULADO (LK 38... Ø 88 MM)	109
93365-2	JOGO DE REPARO PARA CILINDRO DE FREIO COMBINADO TIPO 12/16	115
93375-2	JOGO DE REPARO PARA VÁLVULA PROTETORA 6 VIAS APU K MODERNA	111
93475-2	JOGO DE REPARO PARA A VÁLVULA DE PROTEÇÃO 04 CIRCUITOS K	122
93485-2	JOGO DE REPARO PARA SECADOR DE AR APU K (LA 8271) VOLVO	113
93525-2	JOGO DE REPARO PARCIAL P/ SECADOR DE AR K (LA 6710) VOLVO	113
93545-2	JOGO DE REPARO DE COMPONENTES PARA VÁLVULA DRENO AUTOMÁTICO	132
93575-2	JOGO DE REPARO PARA VÁLVULA DE PEDAL COM RETARDER K	115
93635-2	JOGO DE REPARO VÁLVULA PROTETORA 06 VIAS APU K (O 500)	111
93645-2	JOGO DE REPARO VÁLVULA PROTETORA 06 VIAS APU K (O 500 MODERNA)	112
93665-2	JOGO DE REPARO PARA VÁLVULA DE PEDAL K (VOLVO FH 12 / NH 12)	114
93675-2	JOGO DE REPARO VÁLVULA DE PROTEÇÃO 04 CIRCUITOS K (MICRO MBB)	122
93715-2	JOGO DE REPARO PARA FILTRO DE LINHA K (TIPO LA 2100)	133
93725-2	JOGO DE REPARO PARA CABEÇOTE COMPRESSOR 02 CILINDROS (LP 49)	102
93745-2	JOGO DE REPARO PARA CABEÇOTE COMPRESSOR (LK 1815) TRÓLEBUS	105
93815-2	JOGO DE REPARO PARCIAL PARA VÁLVULA 04 CIRCUITOS K (VOLVO BI-ARTICULADO)	122
94025-2	JOGO DE REPARO PARA CABEÇOTE COMPRESSOR MONO (SCANIA SÉRIE 4) LK 3976	109
94035-2	JOGO DE REPARO PARA VÁLVULA PROTEÇÃO 04 VIAS (APU GLOBAL) K - TIPO AE 48	110
94065-2	JOGO DE REPARO PARA MANETIM MODERNO K (02 ROSCAS)	125
94135-2	JOGO DE REPARO PARA MANETIM MODERNO K (03 ROSCAS)	126

94155-0	FILTRO PARA SECADOR DE AR DA APU K	110
94275-2	JOGO REPARO PARA COMPRESSOR MONO Ø 80 MM (LK 3833 / LK 3863)	109
94305-0	VIRABREQUIM PARA COMPRESSOR LK15 / LK38 Ø85 MM LÂMINA INTEGRADA)	137
94315-0	VIRABREQUIM PARA COMPRESSOR GERAÇÃO LK 38 (VOLKSWAGEN)	138
94365-2	JOGO DE REPARO PARA COMPRESSOR 02 CILINDROS (LK 4930 - 720 CC)	104
94455-88	VÁLVULA PILOTO (TIPO SV 3368)	133
94555-2	JOGO DE REPARO PARA SERVO EMBREAGEM (MIDI-SERVO 83MM) VW CONSTELLATION	130
94575-2	JOGO DE REPARO PARA VALVULA REDUTORA DE PRESSAO K	128
94665-2	JOGO DE REPARO PARA SERVO EMBREAGEM KVG 3264 (IVECO)	130
94755-2	JOGO DE REPARO PARCIAL PARA COMPRESSOR K DUPLO (IVECO STRALIS) LK 4936 - 630 CC	137
94775-2	JOGO DE REPARO DA SAPATA PARA FREIO A DISCO (Ø 69)	134
94785-2	JOGO DE REPARO DA SAPATA PARA FREIO A DISCO (Ø 74)	135
94795-0	MECÂNISMO DE AJUSTE PARA FREIO A DISCO	135
94805-0	TAMPA COM SENSOR PARA FREIO A DISCO PNEUMÁTICO	136
94815-0	PARAFUSO DE CALIBRAÇÃO PARA FREIO A DISCO PNEUMÁTICO	135
94835-0	MECANISMO DE AJUSTE PRINCIPAL P/ FREIO A DISCO PNEUMÁTICO	136
94845-0	CORRENTE PARA FREIO A DISCO PNEUMÁTICO	136
95035-STD/010/020	JOGO PISTÃO COM ANÉIS P/ COMPRESSOR LK15 / LP48 Ø 75 MM (STD/010/020)	138
95045-STD/010/020	JOGO PISTÃO COM ANÉIS P/ COMPRESSOR LK38/LK39/LP49 Ø 88 MM (STD/010/020)	138
95055-STD/010/020	JOGO ANEL P/ PISTÃO COMPRESSOR LP48 Ø 75 MM (STD/010/020)	138
95065-STD/010/020	JOGO ANEL P/ PISTÃO COMPRESSOR LK38/LK39/LP49 Ø 88 (STD/010/020)	138
95105-2	JOGO DE REPARO COMPLETO PARA SECADOR DE AR LA 8124 (STRALIS)	134
97575-2	JOGO DE REPARO PARCIAL PARA A VÁLVULA DE PEDAL	114
97855-0	FILTRO DE AR PARA SERVO FREIO	131
98145-2	JOGO DE REPARO COMPLETO PARA O REGULADOR DE PRESSÃO	133
98155-2	JOGO DE REPARO PARA O CILINDRO DE FREIO COMBINADO TIPO 20/24	116
98165-2	JOGO DE REPARO PARA CILINDRO DE FREIO COMBINADO TIPO 14/24	116
98175-2	JOGO DE REPARO PARA O CILINDRO DE FREIO COMBINADO TIPO 16/24	116
98235-2 AT	JOGO DE REPARO PARA VÁLVULA DE PEDAL PARA ALTA TEMPERATURA	114
98235-2	JOGO DE REPARO COMPLETO PARA A VÁLVULA DE PEDAL	113
98285-0	MOLA DE EMERGÊNCIA PARA AS CÂMARAS TRISTOP KNORR	117
98965-0	DIAFRAGMA PARA CILINDRO COMBINADO TIPO 12/16	117
99055-2	JOGO DE REPARO PARA VÁLVULA DE DRENAGEM AUTOMÁTICA	132
99125-0	VÁLVULA DE ESCOAMENTO DE ÁGUA	132
99165-2	JOGO DE REPARO PARA VÁLVULA RELÊ	120
99225-0	FLANGE PARA CILINDRO COMBINADO TIPO 14/24	119
99365-2	JOGO DE REPARO PARA VÁLVULA DE PROT. 04 CIRCUITOS COM RETENÇÃO	121
99375-2	JOGO DE REPARO PARA VÁLVULA DE DESCARGA RÁPIDA	123
99385-2	JOGO DE REPARO PARA REGULADOR PRESSÃO	123
99395-2	JOGO DE REPARO PARA VÁLVULA DE PROT. 04 CIRCUITOS	121
99405-0	INSERTO PARA VÁLVULA DE PROT. 04 CIRCUITOS	123
99485-2	JOGO DE REPARO PARA GOVERNADOR	124
99555-0	VÁLVULA DE RETENÇÃO SIMPLES (ROSCA M 22 X 1,5 CÔNICA CURTA)	127
99565-0	FLANGE PARA CILINDRO COMBINADO TIPO 16/24	119
99575-2	JOGO DE REPARO PARA VÁLVULA DUAS VIAS	127
99625-2	JOGO DE REPARO PARA REGULADOR DE PRESSÃO MODERNO	124
99625-4	JOGO DE REPARO PARCIAL P/ REGULADOR DE PRESSÃO MODERNO	124
99875-0	ÊMBOLO PARA TODOS CILINDROS COMBINADOS	120
99885-2	JOGO DE REPARO PARA VÁLVULA PILOTO	134

Jogo de Reparo Para Cabeçote do Compressor 02 Cilindros (LP 48 Ø 75 mm)

JUEGO DE REPARACIÓN PARA EL CABEZAL DEL COMPRESOR 02 CILINDROS • COMPRESSOR CYLINDER HEAD REPAIR KIT

Nº FARJ:

93005-2

CONVERSÃO PARA Nº KNORR:

II 35184 / 0061

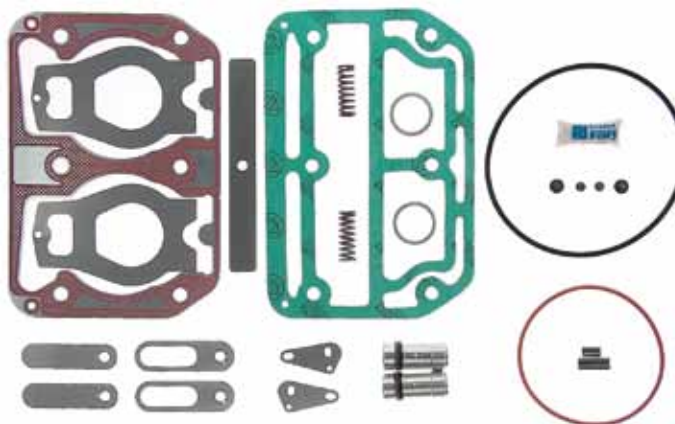

MONTADORA (Nº CONVERSÃO)	APLICAÇÃO
LINHA VOLVO	B.10 / B.10M N.10 (... / 96) NL.10 N.12 NL.12 B.58

Jogo de Reparo Parcial Para Cabeçote do Compressor 02 Cilindros (LP 48 Ø 75 mm)

JUEGO DE REPARACIÓN PARA EL CABEZAL DEL COMPRESOR 02 CILINDROS • COMPRESSOR CYLINDER HEAD REPAIR KIT

Nº FARJ:

93005-4

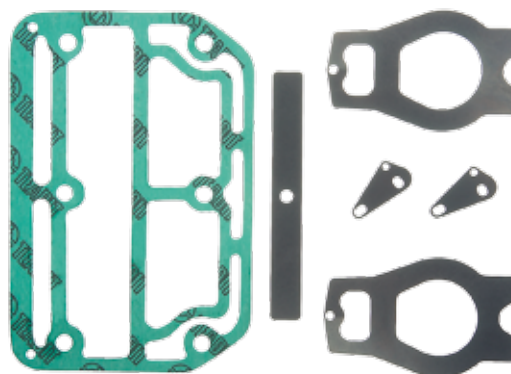
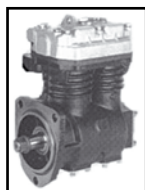

MONTADORA (Nº CONVERSÃO)	APLICAÇÃO
LINHA VOLVO	B.10 / B.10M N.10 (... / 96) NL.10 N.12 NL.12 B.58

Placa Intermediária Para Cabeçote Comp 02 Cil (LP 48 Ø 75 MM)

PLACA INTERMEDIA PARA COMPRESOR • INTERMEDIATE PLATE FOR COMPRESSOR

Nº FARJ:

93005-5

CONVERSÃO PARA Nº KNORR:

SEB 01033004

(SÓ PLACA INTERMEDIÁRIA)

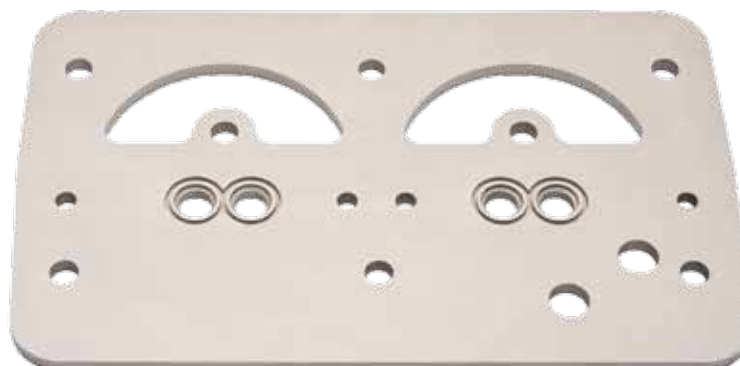
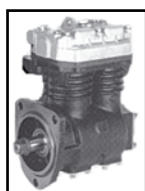

MONTADORA (Nº CONVERSÃO)	APLICAÇÃO
LINHA VOLVO	B.10 / B.10M - N.10(.../96) - NL.10 - N.12 - NL.12 - B.58

Válvula de Lâminas Para Cabeçote Comp 02 cil (LP 48 Ø 75 MM)

VÁLVULA DE LÁMINAS PARA CABEZAL DEL COMPRESOR • COMPRESSOR CYLINDER HEAD FLAP VALVE

Nº FARJ:

93005-8

CONVERSÃO PARA Nº WABCO

SEB 01081 (KNORR)



MONTADORA (Nº CONVERSÃO)	APLICAÇÃO
LINHA VOLVO	B.10 / B.10M - N.10(.../96) - NL.10 - N.12 - NL.12 - B.58

Jogo de Reparo Para Cabeçote do Compressor 02 Cilindros (LP 49 Ø 88 mm)

JUEGO DE REPARACIÓN PARA EL CABEZAL DEL COMPRESOR 02 CILINDROS (Ø 88MM) • COMPRESSOR CYLINDER HEAD REPAIR KIT

Nº FARJ:

93015-2

CONVERSÃO PARA Nº KNORR:

II 32687 / 0069

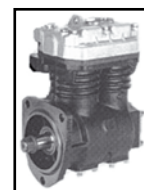
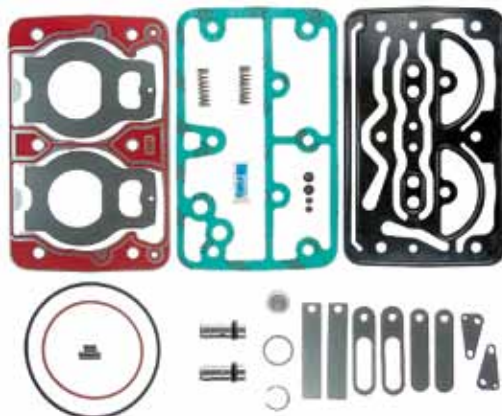

MONTADORA (Nº CONVERSÃO)	APLICAÇÃO
LINHA VOLVO	FM12 / FH 12 (COM SUSPENSÃO A AR) B.7R / B.10R / B.10M B.12B
LINHA SCANIA	L/P 94 L/LK 113 T/R 114 T/R/K 124

Jogo de Reparo Parcial Para Cabeçote do Compressor 02 Cilindros (LP 49 Ø 88 mm)

JUEGO DE REPARACIÓN PARA EL CABEZAL DEL COMPRESOR 02 CILINDROS (Ø 88MM) • COMPRESSOR CYLINDER HEAD REPAIR KIT

Nº FARJ:

93015-4

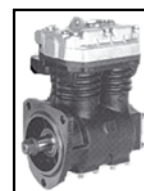
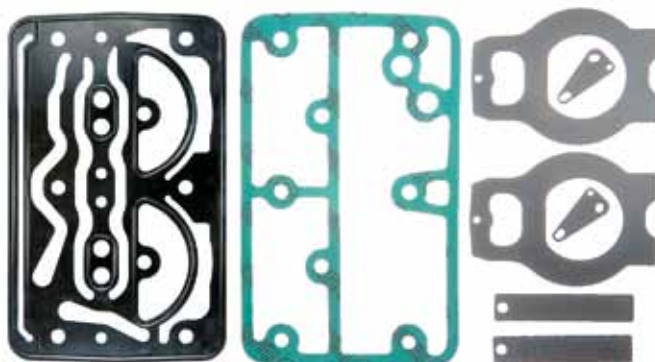

MONTADORA (Nº CONVERSÃO)	APLICAÇÃO
LINHA VOLVO	B.10 / B.10M N.10 (... / 96) NL.10 N.12 NL.12 B.58

Válvula de Lâminas Para Compressor 02 Cil (LP49 Ø88 MM) Governado

VÁLVULA DE LÁMINAS PARA CABEZAL DEL COMPRESOR • COMPRESSOR CYLINDER HEAD FLAP VALVE

Nº FARJ:

93015-8 A

CONVERSÃO PARA Nº WABCO

SEB 01033004

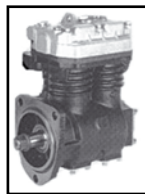

MONTADORA (Nº CONVERSÃO)	APLICAÇÃO
LINHA VOLVO	FM12 / FH 12 (COM SUSPENSÃO A AR) B.7R / B.10R / B.10M / B.12B
LINHA SCANIA	L / P 94 / L / LK 113 / T / R 114 / T / R / K 124

Válvula de Lâminas Para Compressor 02 Cil (LP49 Ø88 MM) Regulado

VÁLVULA DE LÁMINAS PARA CABEZAL DEL COMPRESOR • COMPRESSOR CYLINDER HEAD FLAP VALVE

Nº FARJ:

93015-8 B

CONVERSÃO PARA Nº WABCO

SEB 01034004

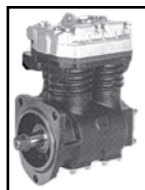

MONTADORA (Nº CONVERSÃO)	APLICAÇÃO
LINHA VOLVO	FM12 / FH 12 (COM SUSPENSÃO A AR) B.7R / B.10R / B.10M / B.12B
LINHA SCANIA	L / P 94 / L / LK 113 / T / R 114 / T / R / K 124

Jogo de Reparo para Cabeçote Compressor 02 Cilindros (LP 49)

JUEGO DE REPARACIÓN PARA EL CABEZAL DEL COMPRESOR 02 CILINDROS • COMPRESSOR CYLINDER HEAD REPAIR KIT

Nº FARJ:

93725-2

CONVERSÃO PARA Nº KNORR:

II 37760/0061

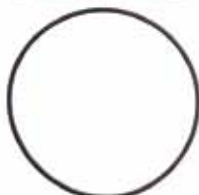
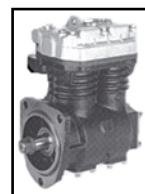

MONTADORA (Nº CONVERSÃO)	APLICAÇÃO
VOLVO	FH 12, FM 12, NH 12 / B10M, B7 2000, B12 / B10R, B12, B7R / B10M ARTICULADO

Jogo Reparo Para Cabeçote do Compressor 02 Cilindros (LP 48 Ø 75 mm)
 JUEGO DE REPARACIÓN PARA EL CABEZAL DEL COMPRESOR 02 CILINDROS • COMPRESSOR CYLINDER HEAD REPAIR KIT (Ø 74,96MM)

Nº FARJ:
93055-2
 CONVERSÃO PARA Nº KNORR:
I 86909 / 0051

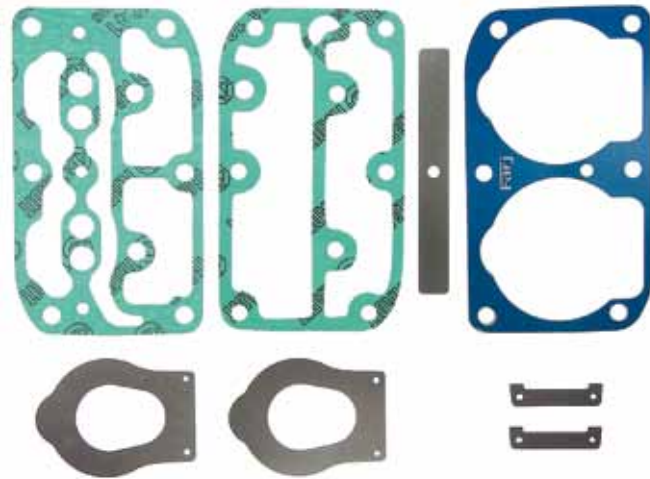

MONTADORA (Nº CONVERSÃO)		APLICAÇÃO
LINHA VOLVO	B 7	
LINHA SCANIA	P 93	

Placa Intermediária p/ Cab. Comp. 02 cil. (Ø 74,96 MM)

PLACA INTERMEDIA PARA COMPRESOR • INTERMEDIATE PLATE FOR COMPRESSOR

Nº FARJ:
93055-5
 CONVERSÃO PARA Nº WABCO
SEB 00551004 (SÓ PLACA INTERMEDIÁRIA)



MONTADORA (Nº CONVERSÃO)		APLICAÇÃO
LINHA VOLVO	B 7	
LINHA SCANIA	P 93	

Válvula de Lâminas Para Cabeçote Compressor 02 Cil.k(Ø 74,96 MM)

VÁLVULA DE LÁMINAS PARA CABEZAL DEL COMPRESOR • COMPRESSOR CYLINDER HEAD FLAP VALVE

Nº FARJ:
93055-8
 CONVERSÃO PARA Nº WABCO
SEB 00606

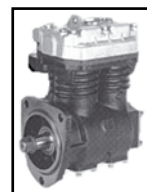

MONTADORA (Nº CONVERSÃO)		APLICAÇÃO
LINHA VOLVO	B 7	
LINHA SCANIA	P 93	

Jogo de Reparo Para Cabeçote do Compressor 02 Cilindros (Ø 82 mm)

JUEGO DE REPARACIÓN PARA EL CABEZAL DEL COMPRESOR 02 CILINDROS • COMPRESSOR CYLINDER HEAD REPAIR KIT (Ø 82MM)

Nº FARJ:

93025-2

CONVERSÃO PARA Nº KNORR:

1 194 194

CONVERSÃO PARA Nº IVECO:

93 16 21 21

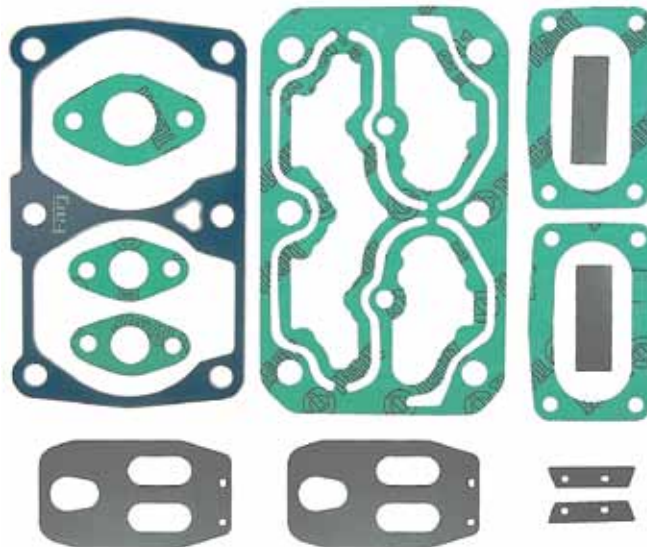
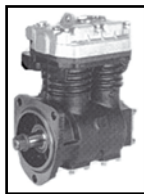

MONTADORA (Nº CONVERSÃO)	APLICAÇÃO
LINHA IVECO	EUROTECH

Jogo de Reparo Para Cabeçote do Compressor K (LP 4850)

JUEGO DE REPARACIÓN PARA EL CABEZAL DEL COMPRESOR K (LP 4850) • COMPRESSOR CYLINDER HEAD REPAIR KIT K (LP 4850)

Nº FARJ:

93095-2

CONVERSÃO PARA Nº KNORR:

II 35564/0061

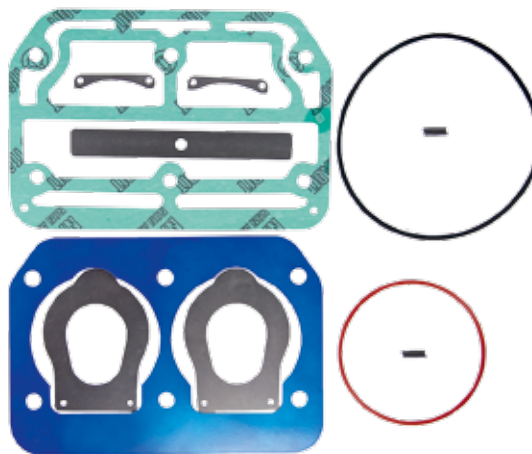
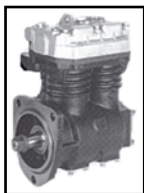

MONTADORA (Nº CONVERSÃO)	APLICAÇÃO
LINHA VOLVO	B 10 / B 10 M / B 58 N 10 / NL 10 / N 12 / NL 12

Jogo de Reparo Para Compressor 02 Cilindros (LK 4930 - 720 CC)

JUEGO DE REPARACIÓN DEL COMPRESOR • COMPRESSOR CYLINDER HEAD REPAIR KIT

Nº FARJ:

94365-2

CONVERSÃO PARA Nº KNORR:

SEB01579/0063

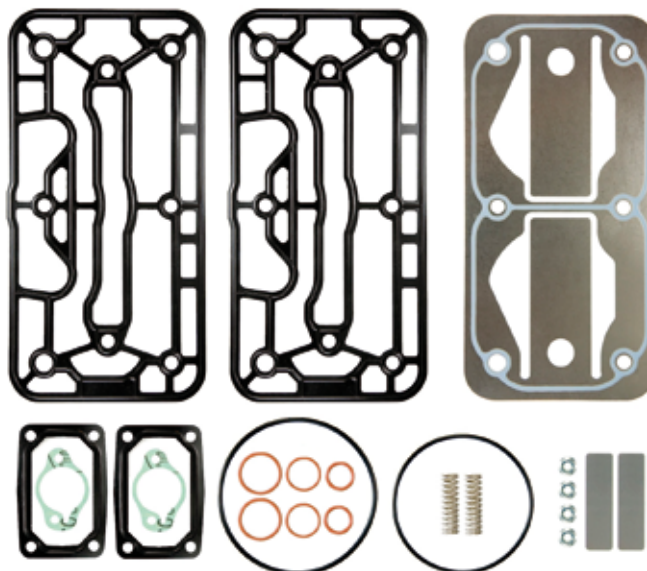
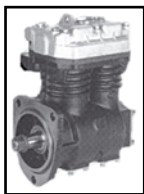

MONTADORA (Nº CONVERSÃO)	APLICAÇÃO
SCANIA	SCANIA N 94 / SCANIA SÉRIE 4

Jogo de Reparo para Cabeçote Compressor (LK 1815) Trólebus
 JUEGO DE REPARACIÓN PARA EL CABEZAL DEL COMPRESOR • COMPRESSOR CYLINDER HEAD REPAIR KIT

Nº FARJ:
93745-2
 CONVERSÃO PARA Nº KNORR:
II 31321/0061

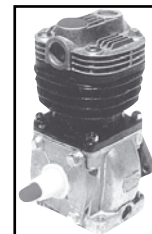
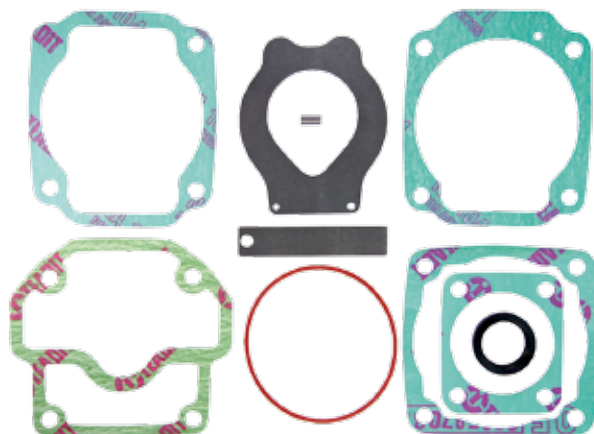

MONTADORA (Nº CONVERSÃO)	APLICAÇÃO
TRÓLEBUS BRASIL	

Jogo de Reparo para Cabeçote do Compressor Mono (LK 39...)
 JUEGO DE REPARACIÓN PARA EL CABEZAL DEL COMPRESOR K -LK39... • COMPRESSOR LK 39.. CYLINDER HEAD REPAIR KIT

Nº FARJ:
92205-2
 CONVERSÃO PARA Nº KNORR:
II 14786/0051 + II 32683/0061

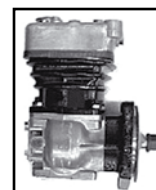
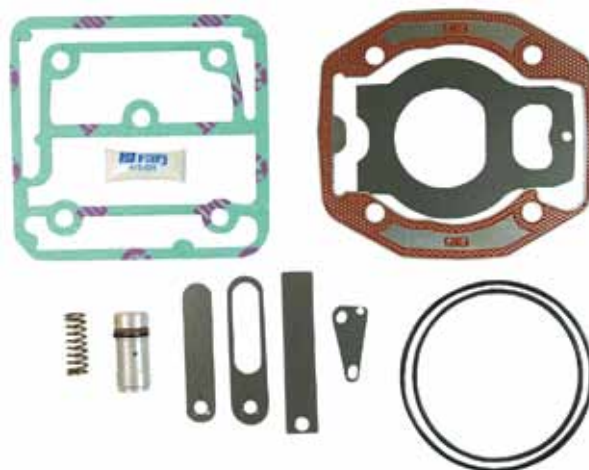

MONTADORA (Nº CONVERSÃO)	APLICAÇÃO
LINHA VOLVO	FH12 / NH12

Válvula de Lâminas para Comp.monocil. LK 3930 p/ Volvo/SC
 VÁLVULA DE LÁMINAS DEL COMPRESOR • COMPRESSOR CYLINDER HEAD FLAP VALVE

Nº FARJ:
92205-8
 CONVERSÃO PARA Nº KNORR:
II 14777

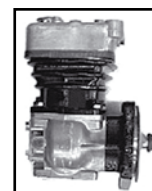

MONTADORA (Nº CONVERSÃO)	APLICAÇÃO
LINHA VOLVO	FH12 / NH12

Jogo de Reparo Para Cabeçote do Compressor K Mono (LK 38...)

JUEGO DE REPARACIÓN PARA EL CABEZAL DEL COMPRESOR LK-38... • COMPRESSOR LK-38... CYLINDER HEAD REPAIR KIT

Nº FARJ:

92285-2

CONVERSÃO PARA N.º KNORR:

II 31320/0061

CONVERSÃO PARA N.º VOLKSWAGEN

TAC 145605

2 RG 198301E

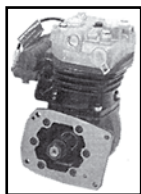

MONTADORA (Nº CONVERSÃO)	APLICAÇÃO
LINHA VOLKSWAGEN	6.90 / 7.90 / 7.90S / 7.100 / 7.110 / L.80 / 8.100 / 8.130 CO / 8.140 / 11.130 / 11.140 / 11.160 / 12.140 / 14.140 / 14.150 / 14.170 / 14.200 / 16.180 CO / 16.200 / 16.210 CO
LINHA FORD	F.11000 / F.12000 / F.13000 / F.14000 / F.1900 / F.21000 / F.22000
LINHA MWM	MOTOR D 229,4 / D 229,6 / 4.10 - 6.10 T/TCA
LINHA PERKINS	EL DETALLE OA 101 (ARGENTINA)

Jogo de Reparo Para Cabeçote do Compressor K (LK 1511/1527)

JUEGO DE REPARACIÓN PARA EL CABEZAL DEL COMPRESOR LK1511/1527 • COMPRESSOR LK1511/1527 CYLINDER HEAD REPAIR KIT

Nº FARJ:

92555-2

CONVERSÃO PARA N.º KNORR:

II 31323/0061

CONVERSÃO PARA N.º MBB:

004 131 05 01

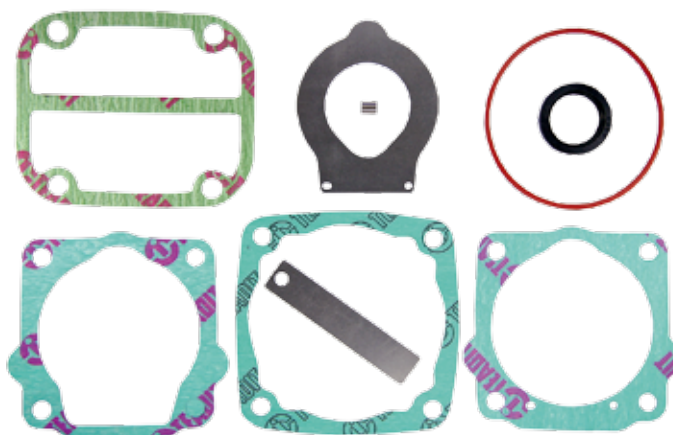
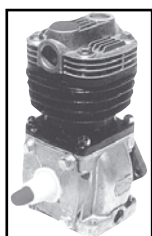

MONTADORA (Nº CONVERSÃO)	APLICAÇÃO
LINHA MERCEDES BENZ	Todos veículos MBB com Motor OM-366 a partir 1993

Jogo de Reparo Para Cabeçote do Compressor K Mono (LK 38...)

JUEGO DE REPARACIÓN PARA EL CABEZAL DEL COMPRESOR LK-38... • COMPRESSOR LK-38... CYLINDER HEAD REPAIR KIT

Nº FARJ:

92645-2

CONVERSÃO PARA N.º KNORR:

II 31322/0061

CONVERSÃO PARA N.º

DAIMLER CHRYSLER:

A 376 131 74 01

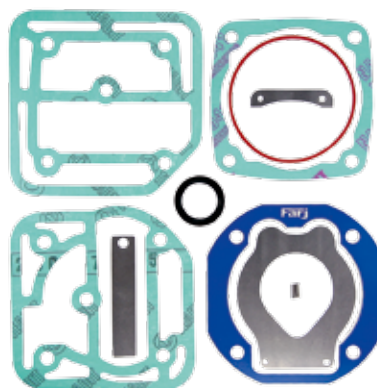
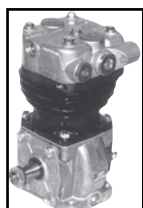

MONTADORA (Nº CONVERSÃO)	APLICAÇÃO
LINHA DAIMLER CHRYSLER	1520/L 1519/ L 1520 L 2219/2220/ LA 2219/ LB 2219/2220 LK 1519/1520/2219/2220 LS 1519/1520/1524/1525/1924/1924A/1929/1932/1933/1934 O 355 / O 364 / O 365 / O 370 RS / O 370 RSD / O 371 U / O 371 UP OH 1420/1421 / OH 1517 / OH 1518 / OH 1520 / OH 1621 1720 / 1721 / 1721 S / 1723 / OF 1721 / OF 1721 M / OH 1721 L 1420 / LK 1621 / OF 1620 / OF 1620 PLUS / OH 1621 MOTOR OM 366 REFRIGERADO À ÁGUA OF 1620 REFRIGERADO À ÁGUA

Válvula de Lâminas Para Cabeçote Comp Mono (LK38 Eletrônico)

VÁLVULA DE LÁMINAS PARA CABEZAL DEL COMPRESOR • COMPRESSOR CYLINDER HEAD FLAP VALVE

Nº FARJ:

92645-8

CONVERSÃO PARA Nº KNORR:

000 130 90 20 (DAIMLER-CHRYSLER)

2 TB 145719 (VOLKSWAGEN)

I 88639 / I 93079 (KNORR)

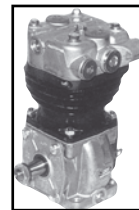

MONTADORA (Nº CONVERSÃO)	APLICAÇÃO
DAIMLER-CHRYSLER	1520/L 1519 / L 1520 L 2219/2220/ LA 2219/ LB 2219/2220 LK 1519/1520/2219/2220 LS 1519/1520/1524/1525/1924/1924A/1929/1932/1933/1934 O 355 / O 364 / O 365 / O 370 RS / O 370 RSD / O 371 U / O 371 UP OH 1420/1421 / OH 1517 / OH 1518 /

Jogo de Reparo Parcial Para Cabeçote do Compressor Monocilíndrico

JUEGO DE REPARACIÓN PARCIAL PARA EL CABEZAL DEL COMPRESOR • COMPRESSOR CYLINDER HEAD PARTIAL REPAIR KIT

Nº FARJ:

92675-2

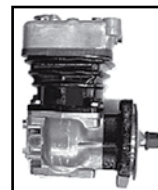
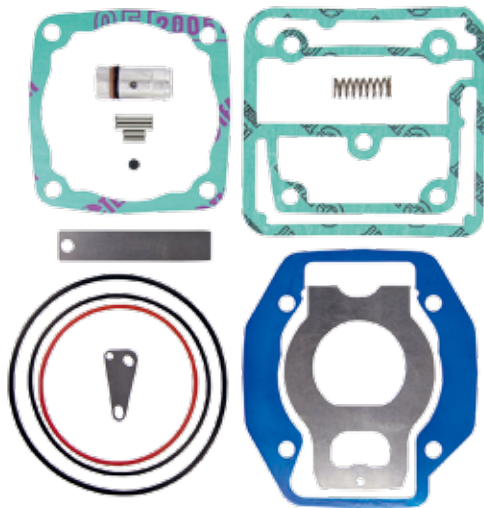

MONTADORA (Nº CONVERSÃO)	APLICAÇÃO
LINHA VOLVO	FH 12 MODERNO

Jogo Reparo Para Cabeçote do Compressor BR 400

JUEGO DE REPARACIÓN PARA EL CABEZAL DEL COMPRESOR BR 400 • BR 400 COMPRESSOR CYLINDER HEAD REPAIR KIT

Nº FARJ:

93045-2

CONVERSÃO PARA Nº KNORR:

II 35205 / 0061 +

407 130 19 15

Nº COMPRESSOR KNORR:

475 130 01 15

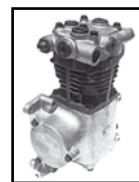
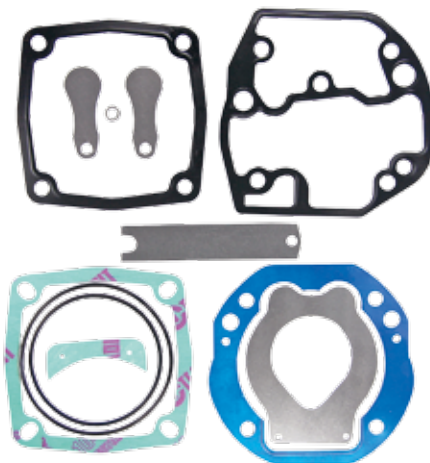

MONTADORA (Nº CONVERSÃO)	APLICAÇÃO
LINHA MERCEDES BENZ	LS 1625 / 1630 / 1935 / 1941 R / RS / RSD 0370 - 0371 U / UL / UP / RSL / SER 0371 R / RS / RSD / RSL / SER / UP / UPA 0400

Válvula de Lâminas Para Cabeçote Compr. BR400 (C/ Lâmina Compr.)

VÁLVULA DE LÁMINAS PARA CABEZAL DEL COMPRESOR BR400 • COMPRESSOR CYLINDER HEAD FLAP VALVE

Nº FARJ:

93045-8 A

CONVERSÃO PARA Nº KNORR

447 130 00 20



MONTADORA (Nº CONVERSÃO)	APLICAÇÃO
MERCEDES BENZ	LS 1625 / 1630 / 1935 / 1941 / R / RS / RSD 0370-0371 / U / UL / UP / RSL / SER 0371 / R / RS / RSD / RSL / SER / UP / UPA 0400

Válvula de Lâminas Para Cabeçote Compr. BR400 (C/ Lâmina Gota)

VÁLVULA DE LÁMINAS PARA CABEZAL DEL COMPRESOR BR400 • COMPRESSOR CYLINDER HEAD FLAP VALVE

Nº FARJ:

93045-8 B

CONVERSÃO PARA Nº KNORR

447 130 00 20



MONTADORA (Nº CONVERSÃO)	APLICAÇÃO
MERCEDES BENZ	LS 1625 / 1630 / 1935 / 1941 / R / RS / RSD 0370-0371 / U / UL / UP / RSL / SER 0371 / R / RS / RSD / RSL / SER / UP / UPA 0400

Jogo de Reparo Para Cabeçote do Compressor Mono Regulado (Ø 88MM)

JUEGO DE REPARACIÓN PARA EL CABEZAL DEL COMPRESOR K REGULADO • COMPRESSOR CYLINDER HEAD REPAIR KIT

Nº FARJ:

93165-2

CONVERSÃO PARA N.º KNORR:

II 37361/0061

CONVERSÃO PARA N.º VOLVO:

8122459

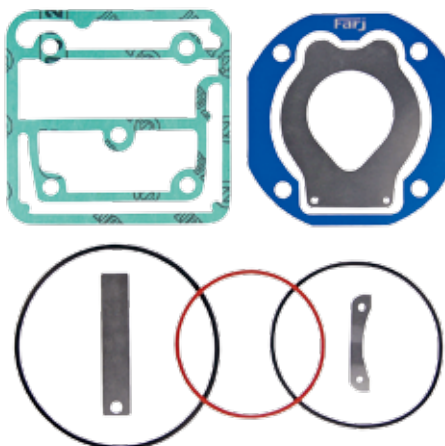
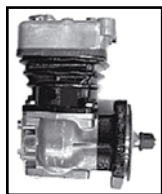

MONTADORA (Nº CONVERSÃO)	APLICAÇÃO
LINHA VOLVO	NH 12 (Compressor Regulado)

Jogo de Reparo Para Cabeçote do Compressor Regulado (LK 38... Ø 88 MM)

JUEGO DE REPARACIÓN PARA EL CABEZAL DEL COMPRESOR LK-38... • COMPRESSOR LK-38... CYLINDER HEAD REPAIR KIT

Nº FARJ:

93175-2

CONVERSÃO PARA N.º KNORR:

II 31374/0061

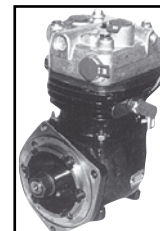
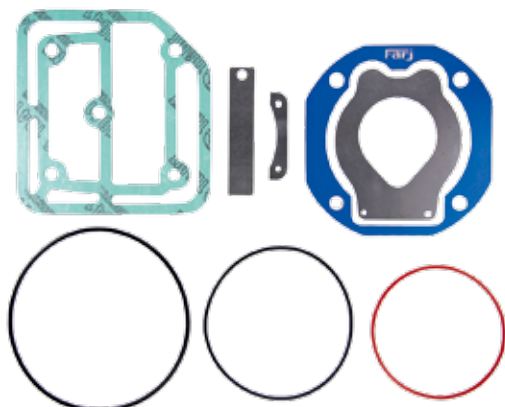

MONTADORA (Nº CONVERSÃO)	APLICAÇÃO
LINHA VOLKSWAGEN	8.140 / 8.150 / L80 13.180 / 15.180 / 16.210 CO / 17.210 / 17.300 ATÉ OUTUBRO/2001
LINHA MWM	4.10 / 4.10 TCA / 6.10 TCA EURO II
LINHA FORD	C 1621
LINHA VOLVO	VM 23
LINHA AGRALE	MT 8.5 MICRO-ÔNIBUS

Jogo Reparo Para Compressor Mono Ø 80 MM (LK 3833 / LK 3863)

JUEGO DE REPARACIÓN DEL COMPRESOR Ø 80 MM • COMPRESSOR REPAIR KIT

Nº FARJ:

94275-2

CONVERSÃO PARA N.º KNORR:

K 0013890069

SEB 22459

SEB 22461

CONVERSÃO PARA N.º VW:

2 T 0198389

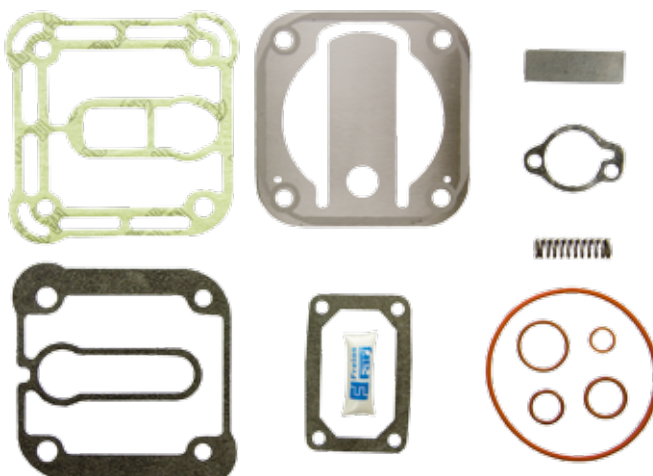

MONTADORA (Nº CONVERSÃO)	APLICAÇÃO
FORD	CARGO 815 A PARTIR DE MAIO/2002 / CARGO 915 A PARTIR DE 2006
VOLKSWAGEN	8.150 E / 8.150 E MEX / 8.150 E OD MICRO BUS / 8.150 FEB MEX / 9.150 E OD MICRO BUS / 9.160 E OD MICRO BUS / 13.170 E / 13.170 E MEX / 15.170 E / 15.170 E MEX / 15.190 E MEX / 17.250 E / 17.250 E MEX / 17.260 FEB MEX / 23.250 E / 23.250

Jogo de Reparo Para Cabeçote Compressor Mono (Scania Série 4) LK 3976

JUEGO DE REPARACIÓN PARA EL COMPRESOR MONO K (SCANIA SERIE 4) LK 3976 • COMPRESSOR CYLINDER HEAD REPAIR KIT

Nº FARJ:

94025-2

CONVERSÃO PARA N.º KNORR:

SEB 01579/0069

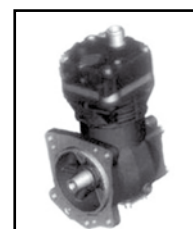
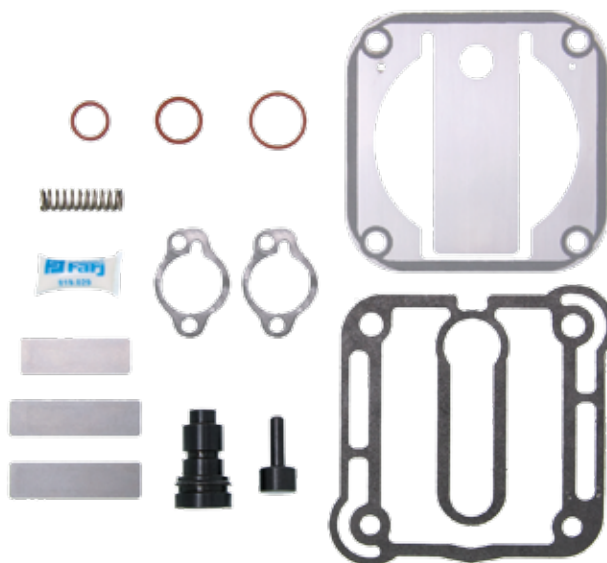

MONTADORA (Nº CONVERSÃO)	APLICAÇÃO
LINHA SCANIA	CAMINHÕES SÉRIE 4; F/F 94; P/R/T 114; P/R/T 124

Filtro Para Secador de Ar da APU K

FILTRO PARA EL SECADOR DE AIRE DEL APU • AIR DRYER CARTRIDGE

N.º FARJ:

94155-0

CONVERSÃO PARA N.º KNORR:

K 018014 (ANTIGO II 17793)



MONTADORA (Nº CONVERSÃO)	APLICAÇÃO
LINHA DAIMLER CHRYSLER	1214C (4X2) / 1214 K / 1215 C / 1218 L 1414 / 1414 K / 1418 L / K / LA / LAK 1618 M / 1620 L / LK / 1634 LS 1718 K / 1720 K / 1721 S / 1723 / 1728 1938 LS / 2418 / 2423 B / K / 2638 LS / L CHASSIS OF 1417 / OF 1620 / OF 1623 LG / OF 1721 / OH 1628 L O 400 RSD / SER ÔNIBUS O 500 M / O 500 R
LINHA VOLVO	B 7R URBANO / RODOVIÁRIO B 10 EDC (6X2) / B 10.310 (4X2 / 6X2) B 10 M / B 58 INTERCOOLER B 12 / B 12 B (4X2 / 6X2) FH 12.380 GLOBETROTTER NACIONAL / SUECO FH 12.420 GLOBETROTTER / FH 12.340 (4X2) NH 10 / NH 12 / FH 12 NH 12.140 / NH 12.360 / NL 12.320 / NL 12.410 NL 10.280 / NL 10.340 / NL 12.400 NL 10.320 / NL 12.360 / NL 12.410 EDC NL 12 EDC NL360
LINHA FORD	CARGO 1722 / 1731 / 2622 / 2626 / 2631 / 4331 CARGO 2421 MAX TRUCK CARGO 2422 / 3222 / 4031 / 5031
LINHA VOLKSWAGEN	VW 17310 TITAN VW 18310 / VW 23210 / VW 23220 / 23310 TITAN VW 26220 / VW 26260 / VW 26310 TITAN

Jogo de Reparo Para Válvula Proteção 04 Vias (APU Global) K - Tipo AE 48

JUEGO DE REPARACIÓN PARA LA VÁLVULA DE PROTECCIÓN 04 VÍAS • FOUR EXITS PROTECTION VALVE REPAIR KIT

Nº FARJ:

94035-2

CONVERSÃO PARA N.º KNORR:

K 018252

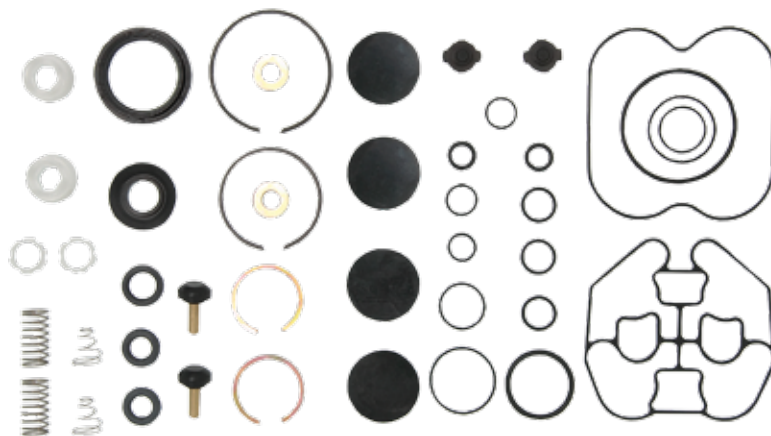

MONTADORA (Nº CONVERSÃO)	APLICAÇÃO
LINHA DAIMLER-CHRYSLER	ARTEGO 1315 / 1418 / 1815 / 1718 / 1725 / 2425; AXOR 1933S / 2035 / 2035 S / 2040 / 2040 S / 2044 / 2533 / 2540 / 2540 S / 2544 / 2544 S / 2640 / 2644 / 2644 S / 2825 / 3340 / 3340 S / 3344 / 4140 / 4144

www.farj.com.br



Linha Knorr

Jogo de Reparo Para Válvula de Proteção 6 Vias APU K

JUEGO DE REPARACIÓN PARA LA VÁLVULA DE PROTECCIÓN 6 VIAS APU • SIX CIRCUIT PROTECTION APU VALVE REPAIR KIT

Nº FARJ

93105-2

CONVERSÃO PARA N.º KNORR:

II 31163/0062

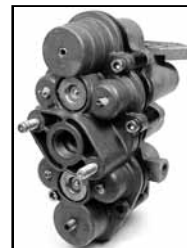
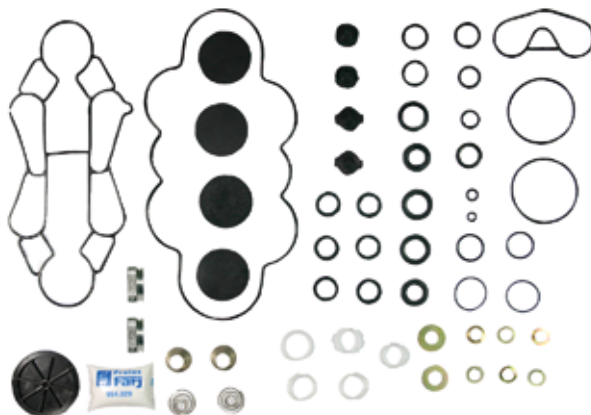

MONTADORA (Nº CONVERSÃO)	APLICAÇÃO
	TODOS OS VEÍCULOS EQUIPADOS COM APU KNORR ATÉ MARÇO/2003

Jogo de Reparo Para Válvula Protetora 6 Vias APU K Moderna

J. DE REPARACIÓN PARA LA VÁLVULA DE PROTECCIÓN 6 VIAS APU MODERNA • SIX CIRCUIT PROTECTION APU VALVE REPAIR KIT

Nº FARJ

93375-2

CONVERSÃO PARA N.º KNORR:

K 004725

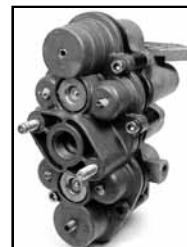

MONTADORA (Nº CONVERSÃO)	APLICAÇÃO
	TODOS OS VEÍCULOS EQUIPADOS COM APU KNORR À PARTIR DE ABRIL/2003

Jogo de Reparo Válvula Protetora 06 Vias APU K (O 500)

JUEGO DE REPARACIÓN PARA LA VÁLVULA DE PROTECCIÓN 6 VIAS DEL APU • SIX CIRCUIT PROTECTION APU VALVE REPAIR KIT

Nº FARJ:

93635-2

CONVERSÃO PARA N.º KNORR:

II36008/0062

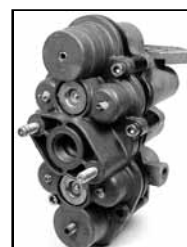
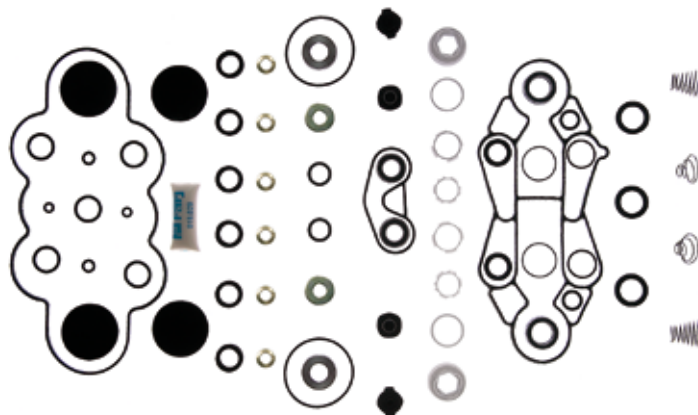

MONTADORA (Nº CONVERSÃO)	APLICAÇÃO
DAIMLER-CRHYSLER	O 500, O 500M, O 500U, OH 1725L (ATÉ MAIO/2003) / 0500 R / RS / RSD

www.farj.com.br



Linha Knorr

Jogo de Reparo Válvula Protetora 06 Vias APU K (O 500 Moderna)

JUEGO DE REPARACION PARA LA VÁLVULA DE PROTECCIÓN 6 VIAS DEL APU • SIX CIRCUIT PROTECTION APU VALVE REPAIR KIT

Nº FARJ:

93645-2

CONVERSÃO PARA Nº KNORR:

K011423

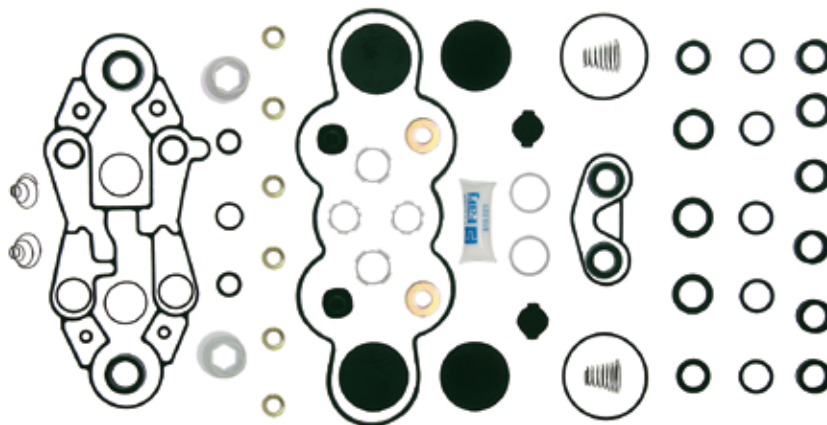
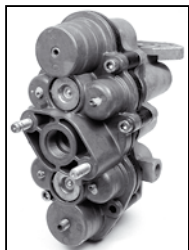

MONTADORA (Nº CONVERSÃO)	APLICAÇÃO
DAIMLER-CRHYSLER	O 500, O 500M, OH 1725L (À PARTIR DE JUNHO/2003) / O500U / 0500 R / RS / RSD

Jogo de Reparo Para Secador de Ar da APU K

JUEGO DE REPARACIÓN PARA EL SECADOR DE AIRE DEL APU • APU AIR DRYER REPAIR KIT

Nº FARJ

93115-2

CONVERSÃO PARA NÚMERO KNORR:

II 32581/0061 +

II 32581/0062 (II 32581/0051)

CONVERSÃO PARA N.º MERCEDES BENZ:

000 430 20 15 + 000 430 21 15

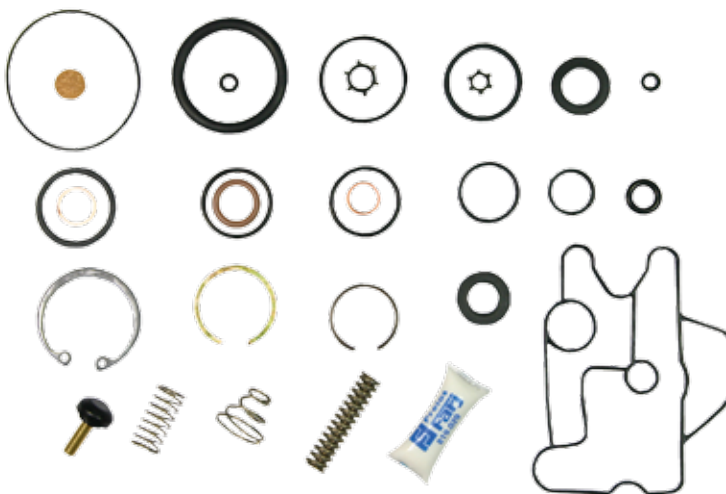

MONTADORA (Nº CONVERSÃO)	APLICAÇÃO
	TODOS OS VEÍCULOS EQUIPADOS COM SECADOR DE AR KNORR TIPO LA 90

Jogo de Reparo Parcial Para Secador de Ar da APU K

JUEGO DE REPARACIÓN PARA EL SECADOR DE AIRE DEL APU • APU AIR DRYER PARTIAL REPAIR KIT

Nº FARJ:

93115-4



MONTADORA (Nº CONVERSÃO)	APLICAÇÃO
	TODOS OS VEÍCULOS EQUIPADOS COM SECADOR DE AR KNORR TIPO LA 90

Jogo de Reparo Parcial p/ Secador de Ar K (LA 6710) Volvo
 JUEGO DE REPARACIÓN PARCIAL PARA EL SECADOR DE AIRE DEL APU • APU AIR DRYER PARCIAL REPAIR KIT

Nº FARJ:
93525-2
 CONVERSÃO PARA Nº KNORR:
190121

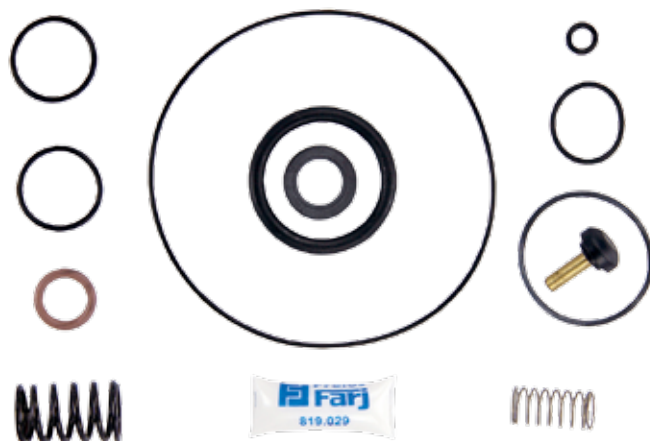

MONTADORA (Nº CONVERSÃO)	APLICAÇÃO
VOLVO	B10M; B12

Jogo de Reparo para Secador de Ar APU K (LA 8271) Volvo
 JUEGO DE REPARACIÓN PARA EL SECADOR DE AIRE DEL APU • APU AIR DRYER REPAIR KIT

Nº FARJ:
93485-2
 CONVERSÃO PARA Nº KNORR:
1136248/008



MONTADORA (Nº CONVERSÃO)	APLICAÇÃO
VOLVO	B10R; FH12; NH12 / FH, FM, NH, NL 12 / FM, NL 10 / B10R / 288

Jogo de Reparo Completo Para a Válvula de Pedal
 JUEGO DE REPARACIÓN COMPLETO PARA LA VÁLVULA DE PEDAL • FOOT BRAKE VALVE COMPLETE REPAIR KIT

Nº FARJ:
98235-2
 CONVERSÃO PARA Nº KNORR:
1 83 121
 CONVERSÃO PARA Nº MBB:
000 430 71 60



MONTADORA (Nº CONVERSÃO)	APLICAÇÃO
LINHA MERCEDES BENZ (000 430 71 60)	TODOS OS VEÍCULOS OF 1113 / 1313, OH 1313 / 1314/ 1316 - OH 1419 / 1420 / 1517 / 1518 / 1520 TODOS OS CHASSIS DE ÔNIBUS OF/OH - 0 371 U / UP / R / RS / RSD / RSL
LINHA VOLKSWAGEN (T 11698555)	11.130 / 11.140 / 12.140 / 11.160 / 13.130 / 13.211 ATÉ 1990 7.90 / 7.110 / 7.120 11.150 / 11200 / 16.170 / 16.220 / 24.220 - 35.300 A PARTIR DE 1991
LINHA VOLVO (6 889 505)	TODOS OS VEÍCULOS
LINHA AGRALE (6007 099 020 009)	TODOS OS VEÍCULOS

Jogo de Reparo Parcial Para a Válvula de Pedal

JUEGO DE REPARACIÓN PARCIAL PARA LA VÁLVULA DE PEDAL • FOOT BRAKE VALVE PARTIAL REPAIR KIT

Nº FARJ:

97575-2

CONVERSÃO PARA Nº KNORR:

I 76 624 / 0062

CONVERSÃO PARA Nº MBB:

001 430 12 60

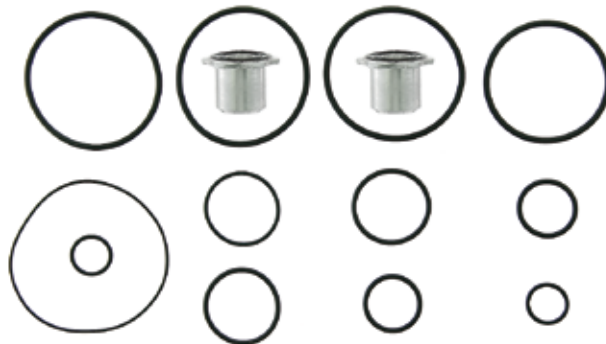

MONTADORA (Nº CONVERSÃO)	APLICAÇÃO
LINHA MERCEDES BENZ (000 430 12 60)	TODOS OS VEÍCULOS - OF 1113 / 1313, OH 1313 / 1314/ 1316 / OH 1419 / 1420 / 1517 / 1518 / 1520 - TODOS OS CHASSIS DE ÔNIBUS OF/OH 0 371 U / UP / R / RS / RSD / RSL
LINHA VOLKSWAGEN (T 11698557)	11.130 / 11.140 / 12.140 / 11.160 / 13.130 / 13.211 ATÉ 1990 7.90 / 7.110 / 7.120 - 11.150 / 11200 / 16.170 / 16.220 / 24.220/ 35.300 A PARTIR DE 1991
LINHA VOLVO (6 889 506)	TODOS OS VEÍCULOS
LINHA AGRALE (6007 099 021 007)	TODOS OS VEÍCULOS

Jogo de Reparo Para Válvula de Pedal Para Alta Temperatura

JUEGO DE REPARACIÓN PARA VÁLVULA DE PEDAL PARA ALTA TEMPERATURA • HIGH TEMPERATURE FOOT BRAKE VALVE REPAIR KIT

Nº FARJ:

98235-2 AT

CONVERSÃO PARA Nº KNORR:

I 83121

CONVERSÃO PARA Nº MBB:

000 430 71 60



MONTADORA (Nº CONVERSÃO)	APLICAÇÃO
LINHA MERCEDES BENZ (000 430 71 60)	TODOS OS VEÍCULOS OF 1113 / 1313, OH 1313 / 1314/ 1316 - OH 1419 / 1420 / 1517 / 1518 / 1520 TODOS OS CHASSIS DE ÔNIBUS OF/OH - 0 371 U / UP / R / RS / RSD / RSL
LINHA VOLKSWAGEN (T 11698555)	11.130 / 11.140 / 12.140 / 11.160 / 13.130 / 13.211 ATÉ 1990 7.90 / 7.110 / 7.120 11.150 / 11200 / 16.170 / 16.220 / 24.220 - 35.300 A PARTIR DE 1991
LINHA VOLVO (6 889 505)	TODOS OS VEÍCULOS
LINHA AGRALE (6007 099 020 009)	TODOS OS VEÍCULOS

Jogo de Reparo para Válvula de Pedal K (Volvo FH 12 / NH 12)

JUEGO DE REPARACION PARA LA VÁLVULA DE DE PEDAL • FOOT BRAKE VALVE REPAIR KIT

Nº FARJ:

93665-2

CONVERSÃO PARA Nº KNORR:

199719/0061

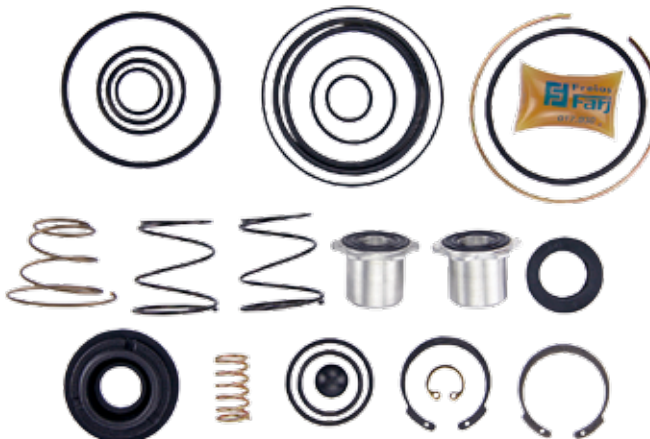

MONTADORA (Nº CONVERSÃO)	APLICAÇÃO
VOLVO (3090820)	FH / FH12 / FM10 / FM12 / NH 12 / FH / FM

Jogo de Reparo Para Válvula de Pedal

JUEGO DE REPARACIÓN PARA LA VÁLVULA DE PEDAL • FOOT BRAKE VALVE REPAIR KIT

Nº FARJ:

91145-2

CONVERSÃO PARA Nº KNORR:

II 31362

II 32363

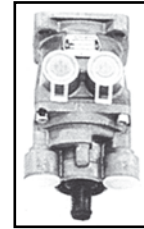

MONTADORA (Nº CONVERSÃO)	APLICAÇÃO
LINHA MBB	1214 / 1214K / 1218 / 1414 / 1414 K 1418 / 1418K / 1714K / 1718 / 1718 K 1721 / 1721 S

Jogo de Reparo para Válvula de Pedal com Retarder K

JUEGO DE REPARACION PARA LA VÁLVULA DE PEDAL CON RETARDACIÓN • FOOT BRAKE VALVE REPAIR KIT (WITH RETARDER)

Nº FARJ:

93575-2

CONVERSÃO PARA Nº KNORR:

II15168

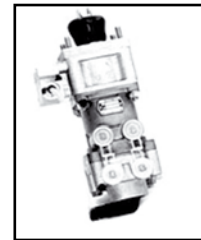

MONTADORA (Nº CONVERSÃO)	APLICAÇÃO
VOLVO	B10M / B10R / B 12/ B 58 / B7

Jogo de Reparo Para Cilindro de Freio Combinado Tipo 12/16

JUEGO DE REPARACIÓN PARA EL CILINDRO DE FRENO COMBINADO TIPO 12/16 • TRISTOP CYLINDER REPAIR KIT TYPE 12/16

Nº FARJ:

93365-2

CONVERSÃO PARA N.º KNORR:

I 90229

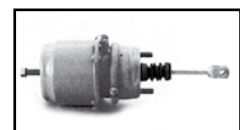

MONTADORA (Nº CONVERSÃO)	APLICAÇÃO
LINHA MERCEDES BENZ	MICRO-ÔNIBUS L / LK / LS / LA / LAK / 1113 / L 1114 / L 1118 1218 / 1418 / L 1218 / L / LA / LAK 1418

Jogo de Reparo Para Cilindro de Freio Combinado Tipo 14/24

JUEGO DE REPARACIÓN PARA EL CILINDRO DE FRENO COMBINADO TIPO 14/24 • TRISTOP CYLINDER REPAIR KIT (TYPE 14/24)

Nº FARJ:

98165-2

CONVERSÃO PARA Nº KNORR:

I 82912

CONVERSÃO PARA Nº MBB:

000 430 44 60



MONTADORA (Nº CONVERSÃO)	APLICAÇÃO
LINHA MERCEDES BENZ (000 430 44 60)	L2215/2225/2325/L/LB/LK 2325 L/LB/LK 2013/2213/2216/2219 OH 1113/1313/1314/1315/1317/1318 OH 1419/1420/L/LA 1313 L 1313/1314/1316/1318/L/LAK 1313 LK 1313/1314/1316/1318

Jogo de Reparo Para o Cilindro de Freio Combinado Tipo 16/24

JUEGO DE REPARACIÓN PARA EL CILINDRO DE FRENO COMBINADO TIPO 16/24 • TRISTOP CYLINDER REPAIR KIT (TYPE 16/24)

Nº FARJ:

98175-2

CONVERSÃO PARA Nº KNORR:

I 82914

CONVERSÃO PARA Nº MBB:

000 420 38 24

000 430 46 60



MONTADORA (Nº CONVERSÃO)	APLICAÇÃO
LINHA MERCEDES BENZ (000 420 38 24 / 000 430 46 60)	L/LS/LK 1513/1514/1516/1519/1520 L/LK/LS OH 1313/1314/1316/1318/1513/1514/1516~ 1518 L/LS1414/1418/1614/1618/1621 FPN (cara chata) 1414/1418/1414/1718/1721 K IK1519/1510/1520/1418/1618 L/LS/LK 1513/1514/1516/1519/1520
LINHA VOLVO (6 889 537)	VOLVO - B10M 3º EIXO

Jogo de Reparo Para o Cilindro de Freio Combinado Tipo 20/24

JUEGO DE REPARACIÓN PARA EL CILINDRO DE FRENO COMBINADO TIPO 20/24 • TRISTOP CYLINDER REPAIR KIT (TYPE 20/24)

Nº FARJ:

98155-2

CONVERSÃO PARA Nº KNORR:

I 83581 / I 85219

CONVERSÃO PARA Nº SCANIA:

1953080



MONTADORA (Nº CONVERSÃO)	APLICAÇÃO
LINHA SCANIA (1953080)	T - 112
LINHA CATERPILLAR (2Y8739)	.../ATUAL

Jogo de Reparo Para Cilindro de Freio Combinado Tipo 30/30

JUEGO DE REPARACIÓN PARA EL CILINDRO DE FRENO COMBINADO TIPO 30/30 • TRISTOP CYLINDER REPAIR KIT (TYPE 30/30)

Nº FARJ
92705-2



MONTADORA (Nº CONVERSÃO)	APLICAÇÃO
LINHA MERCEDES BENZ	1938 / 1941

Mola de Emergência Para as Câmaras Tristop Knorr

RESORTE DE EMERGENCIA PARA EL CILINDRO COMBINADO • TRISTOP CYLINDER MAIN SPRING

Nº FARJ:
98285-0

CONVERSÃO PARA Nº KNORR:
1 75 791 / 0063

CONVERSÃO PARA Nº MBB:
000 423 45 93

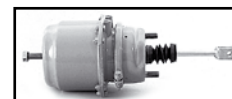

MONTADORA (Nº CONVERSÃO)	APLICAÇÃO
LINHA MERCEDES BENZ (000 423 45 93)	L2013 - 3º EIXO; L/LA/LAK/LS/OF 1313; L 1316/1319; OH 1313/1517; L2224; L/LA/LB/LK 2219; L/LK/1513/1516; L 1319/1519; LK 1316; OH 1517; LS 1519; L/LS 1418; L 1425; LP 1523; LS/LPS 1525 - USA -
LINHA VOLVO (6889131)	B 10M 3º EIXO
LINHA SCANIA (1953105)	T - 112
LINHA CATERPILAR (2Y8735)	.../ATUAL

Diafragma Para Cilindro Combinado Tipo 12/16

DIAFRAGMA PARA EL CILINDRO COMBINADO 12/16 • TRISTOP CYLINDER DIAPHRAGM (TYPE 12)

Nº FARJ:
98965-0

CONVERSÃO PARA Nº KNORR:
2B 56620

CONVERSÃO PARA Nº MBB:
000 431 26 28



MONTADORA (Nº CONVERSÃO)	APLICAÇÃO
LINHA AGRALE	4000-D
LINHA MBB (000 431 26 28)	L1218 / 1418

Diafragma Para Cilindro Combinado Tipo 14/24

DIAFRAGMA PARA EL CILINDRO COMBINADO 14/24 • TRISTOP CYLINDER DIAPHRAGM (TYPE 14)

Nº FARJ:

816.001

CONVERSÃO PARA Nº KNORR:

2B 54 871

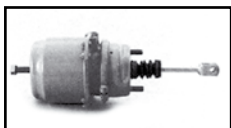

MONTADORA (Nº CONVERSÃO)	APLICAÇÃO
LINHA MBB	L2215/2225/2325/ULB/LK 2325 ULB/LK 2013/2213/2216/2219 OH II13/1313/1314/1315/1317/1318 OH 1419/1420/L/LA 1313 L1313/1314/1316/1318 L/LAK1313 LK1313/1314/1316/1318

Diafragma Para Cilindro Combinado Tipo 16/24

DIAFRAGMA PARA EL CILINDRO COMBINADO 16/24 • TRISTOP CYLINDER DIAPHRAGM (TYPE 16)

Nº FARJ:

817.011

CONVERSÃO PARA Nº KNORR:

3B 49 363

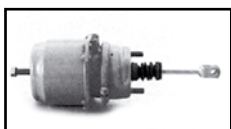

MONTADORA (Nº CONVERSÃO)	APLICAÇÃO
LINHA MBB	ULS/LK 1513/1514/1516/1519/1520 ULK/LS OH 1313/1314/1316/1318/1513/1514/1516 1518ULS1414/1418/1614/1618/1621 FPN (cara chata) 1414/1418/1414/1718/1721K 1K1519/1510/1520/1418/1618 ULS/LK1513/1514/1516/1519/1520
LINHA VOLVO (6 889 136)	VOLVO - B10M 3º EIXO

Diafragma Para Cilindro Combinado Tipo 20/24

DIAFRAGMA PARA EL CILINDRO COMBINADO TIPO 20/24 • TRISTOP CYLINDER DIAPHRAGM (TYPE 20)

Nº FARJ:

815.011

CONVERSÃO PARA Nº KNORR:

3B 42 465

CONVERSÃO PARA Nº SCANIA:

1 953 001

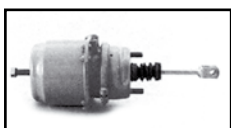

MONTADORA (Nº CONVERSÃO)	APLICAÇÃO
LINHA SCANIA (1 953 001)	T - 112
LINHA CATERPILLAR (5Y 2278)	.../ATUAL

Flange Para Cilindro Combinado Tipo 14/24

FLANGE PARA EL CILINDRO COMBINADO 14/24 • TRISTOP CYLINDER INTERMEDIATE FLANGE (TYPE 14/24)

Nº FARJ:

99225-0

CONVERSÃO PARA Nº KNORR:

1B 56 683



MONTADORA (Nº CONVERSÃO)	APLICAÇÃO
LINHA MBB	L2215/2225/2325/ULB/LK 2325 ULB/LK 2013/2213/2216/2219 OH 1 1 13/1313/1314/1315/1317/1318 OH 1419/1420/ULA 1313 L 1313/1314/1316/1318 ULAK 1313 LK 1313/1314/1316/1318

Flange Para Cilindro Combinado Tipo 16/24

FLANGE PARA EL CILINDRO COMBINADO 16/24 • TRISTOP CYLINDER INTERMEDIATE FLANGE (TYPE 16/24)

Nº FARJ:

99565-0

CONVERSÃO PARA Nº KNORR:

1B 59920

CONVERSÃO PARA Nº VOLVO:

6 889 128



MONTADORA (Nº CONVERSÃO)	APLICAÇÃO
LINHA MBB	1513/1514/1516/1519/1520 L/LK/LS OH 1313/1314/1316/1318/1513/1514/1516 1518 ULS1414/1418/1614/1618/1621 FPN (cara chata) 1414/1418/1414/1718/1721 K IK1519/1510/1520/1418/1618 L/LS/LK1513/1514/1516/1519/1520
LINHA VOLVO (6 889 128)	VOLVO - B10M 3º EIXO

Flange Para Cilindro Combinado Tipo 20/24

FLANGE PARA EL CILINDRO COMBINADO TIPO 20/24 • TRISTOP CYLINDER INTERMEDIATE FLANGE (TYPE 20/24)

Nº FARJ:

91775-0

CONVERSÃO PARA Nº KNORR:

1B 57714

CONVERSÃO PARA Nº SCANIA:

1 953 102



MONTADORA (Nº CONVERSÃO)	APLICAÇÃO
LINHA SCANIA (1 953 102)	T 112
LINHA CATERPILLAR	

Êmbolo Para Todos Cilindros Combinados

ÊMBOLO PARA TODOS LOS CILINDROS COMBINADOS • TRISTOP CYLINDER PISTON

Nº FARJ:

99875-0

CONVERSÃO PARA Nº KNORR:

2B 64516

CONVERSÃO PARA Nº SCANIA:

1 953 104

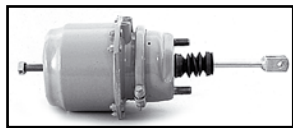

MONTADORA (Nº CONVERSÃO)	APLICAÇÃO
LINHA MERCEDES BENZ	L/LK/LS 1313/1316/1513/1514/1516/1518/1614/1618 LA/LAK 1313 - OH 1313/1315/1316/1318/1419/1420 L 2215/2225/2325 L/LB/LK 2013/2213/2216/2219/2325 LK/ L 1314/1318 - OF 1318 OH 1113/1314/1317/1513/1514/1516/1518 L/LS 1414/1418/1614/1618/1621/1519/1520/1524/1525 FPN (CARA CHATA) 1414/1418/1714/1718/1721 LK 1519/1510/1520/1418/1618
LINHA VOLVO (6 889 130)	B10M - 3º EIXO
LINHA SCANIA (1 953 104)	T112

Jogo de Reparo Para Válvula Relê

JUEGO DE REPARACIÓN PARA LA VÁLVULA RELE • RELAY VALVE REPAIR KIT

Nº FARJ:

99165-2

CONVERSÃO PARA Nº KNORR:

I 83 277

CONVERSÃO PARA Nº MBB:

000 430 53 60

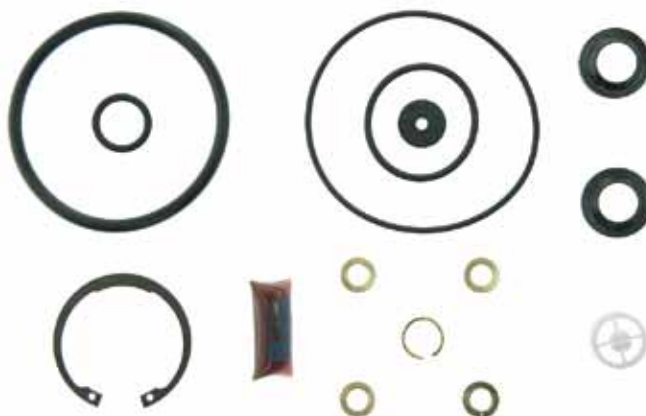

MONTADORA (Nº CONVERSÃO)	APLICAÇÃO
LINHA MBB (000 430 53 60)	TODOS OS VEÍCULOS APÓS 1982 (EXCETO 608/610/708/712/812/912)
LINHA SCANIA	TODOS OS VEÍCULOS
LINHA VOLVO (6 889 520)	TODOS OS VEÍCULOS
LINHA FORD E VW (11995173)	TODOS OS VEÍCULOS A PARTIR 1993

Válvula Relê Roscas M.16 x M.22(03) - Sem Suporte

VÁLVULA RELE • RELAY VALVE

Nº FARJ:

91355-44

CONVERSÃO PARA Nº KNORR:

I 90270

CONVERSÃO PARA Nº SCANIA:

537 361



MONTADORA (Nº CONVERSÃO)	APLICAÇÃO
LINHA SCANIA:	K 112 / S 112 / T 112 / R 112 / F 112; K 113 CL/ K 113 TL / L 113; R 142 / T 142; K 124; L 110 / L 111 / LK 111 / LKS 111 / LKS 141

Jogo de Reparo Para Válvula Relê Moderna
 JUEGO DE REPARACIÓN PARA LA VÁLVULA RELE MODERNA • RELAY VALVE REPAIR KIT

Nº FARJ:
91875-2
 CONVERSÃO PARA Nº KNORR:
II 31378

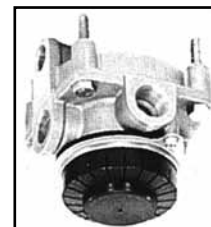

MONTADORA (Nº CONVERSÃO)	APLICAÇÃO
LINHA MBB	L 1218 / 1418 / 1618 LK 1618 E VEÍCULOS MÉDIOS À PARTIR DE 1996
LINHA SCANIA	P 94 / R 114 / T 114 À PARTIR DE 1997

Jogo de Reparo Para Válvula de Prot. 04 Circuitos Com Retenção
 J. DE REPARACIÓN P/LA VÁLV. DE PROTECCIÓN 04 CIRCUITOS CON RETENCIÓN • FOUR CIRCUIT PROTECTION VALVE REPAIR KIT (WITH RETENTION)

Nº FARJ:
99365-2
 CONVERSÃO PARA Nº KNORR:
I 90210
 CONVERSÃO PARA Nº MBB:
000 430 45 06



MONTADORA (Nº CONVERSÃO)	APLICAÇÃO
LINHA MBB (000 430 45 06)	TODOS OS VEÍCULOS A PARTIR DE AGOSTO DE 1991

Jogo de Reparo Para Válvula de Prot. 04 Circuitos
 JUEGO DE REPARACIÓN PARA LA VÁLVULA DE PROTECCIÓN 04 CIRCUITOS • FOUR CIRCUIT PROTECTION VALVE REPAIR KIT

Nº FARJ:
99395-2
 CONVERSÃO PARA Nº KNORR:
I 83156
 CONVERSÃO PARA Nº MBB:
000 430 10 68



MONTADORA (Nº CONVERSÃO)	APLICAÇÃO
LINHA MBB (000 430 10 68)	TODOS OS VEÍCULOS ATÉ JULHO DE 1991
LINHA VW (T 13 698415A)	6.90/6/140/11.160/22.160
LINHA VOLVO (6 889 533)	TODOS OS VEÍCULOS, EXCETO B58
LINHA SCANIA	R/T 112/142 ATÉ 1985 (EXPORTAÇÃO) TODOS OS VEÍCULOS NACIONAIS A PARTIR 1992

Jogo de Reparo para a Válvula de Proteção 04 Circuitos K

JUEGO DE REPARACION PARA LA VÁLVULA DE DE PROTECCIÓN 04 VIAS • FOUR CIRCUIT PROTECTION VALVE REPAIR KIT

Nº FARJ:

93475-2

CONVERSÃO PARA Nº KNORR:

II35256

II38250

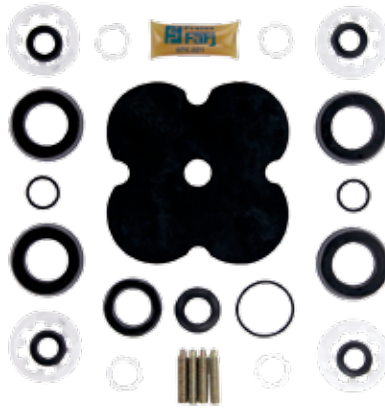

MONTADORA (Nº CONVERSÃO)	APLICAÇÃO
SCANIA	R/T 112 / 142 ATÉ 1985 (EXPORTAÇÃO); TODOS OS VEÍCULOS NACIONAIS A PARTIR DE 1992; P94 / R114 / T114 A PARTIR DE 1997
VOLVO	CAMINHÕES E ÔNIBUS A PARTIR DE JULHO DE 1996
VOLKSWAGEN	CAMINHÕES E ÔNIBUS A PARTIR DE 1997
FORD	TODOS OS CAMINHÕES E ÔNIBUS A PARTIR DE 1997 / CARGO 8 TON. À PARTIR DE 1996.

Jogo de Reparo Válvula de Proteção 04 Circuitos K (Micro MBB)

JUEGO DE REPARACION PARA LA VÁLVULA DE PROTECCIÓN 04 VIAS • FOUR CIRCUIT PROTECTION VALVE REPAIR KIT

Nº FARJ:

93675-2

CONVERSÃO PARA Nº KNORR:

II38211

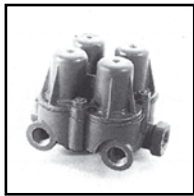

MONTADORA (Nº CONVERSÃO)	APLICAÇÃO
DAIMLER-CRHYSLER	712C / 712E / 914C / 915C / LO809 / LO811 / L909

Jogo de Reparo Parcial para Válvula 04 Circuitos K (Volvo Bi-Articulado)

JUEGO DE REPARACIÓN PARCIAL PARA LA VÁLVULA DE PROTECCIÓN 04 VIAS • FOUR CIRCUIT PROTECTION VALVE REPAIR KIT

Nº FARJ:

93815-2

PARA VÁLVULA KNORR Nº:

II 36011

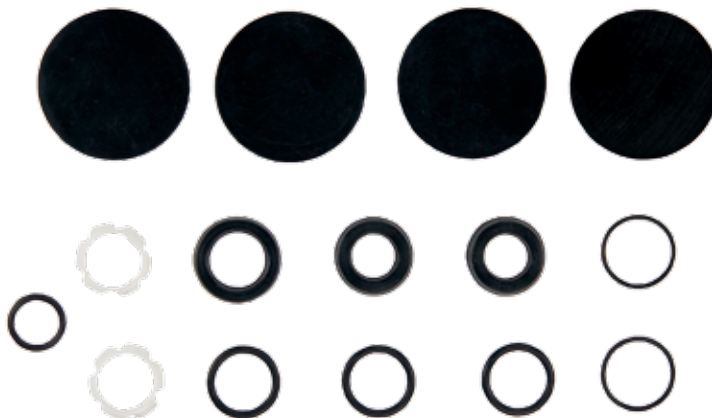

MONTADORA (Nº CONVERSÃO)	APLICAÇÃO
VOLVO (PARA VÁLV. Nº 3197585)	ÔNIBUS BI-ARTICULADO

Inserto Para Válvula de Prot. 04 Circuitos

INSERCTO PARA LA VÁLVULA DE PROTECCIÓN 04 CIRCUITOS • FOUR CIRCUIT PROTECTION VALVE REPAIR PISTON

Nº FARJ:

99405-0

CONVERSÃO PARA Nº KNORR:

4B 58557 / 8

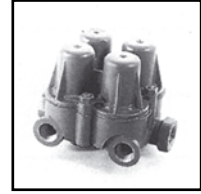

MONTADORA (Nº CONVERSÃO)	APLICAÇÃO
LINHA MBB	TODOS OS VEÍCULOS
LINHA VW (T13608505)	6.90/6/140/11.160/22.160
LINHA VOLVO	TODOS OS VEÍCULOS, EXCETO B58
LINHA SCANIA	R/T 112/142 ATÉ 1985 (EXPORTAÇÃO) TODOS OS VEÍCULOS NACIONAIS A PARTIR 1992

Jogo de Reparo Para Válvula de Descarga Rápida

JUEGO DE REPARACIÓN PARA LA VÁLVULA DE DESCARGA RÁPIDA • QUICK RELEASE VALVE REPAIR KIT

Nº FARJ:

99375-2

CONVERSÃO PARA Nº KNORR:

II 15138

CONVERSÃO PARA Nº MBB:

000 420 66 55



MONTADORA (Nº CONVERSÃO)	APLICAÇÃO
LINHA FORD	TODOS OS VEÍCULOS
LINHA VW	TODOS OS VEÍCULOS
LINHA SCANIA	TODOS OS VEÍCULOS
LINHA MBB (000 420 66 55)	O 371 U/UP, OF 113/1114/1315/1317/1318 OH/OF 1313/1314/1315/1316/1318/1419 1420/1517/1518/1520

Jogo de Reparo Para Regulador Pressão

JUEGO DE REPARACIÓN PARA EL REGULADOR DE PRESIÓN • UNLOADER VALVE REPAIR KIT

Nº FARJ:

99385-2

CONVERSÃO PARA Nº KNORR:

I 83570

CONVERSÃO PARA Nº MBB:

002 586 67 43

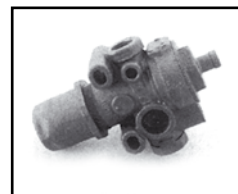

MONTADORA (Nº CONVERSÃO)	APLICAÇÃO
LINHA MBB	TODOS OS VEÍCULOS C/ FREIO A AR O 362/355/364 OH 1313/1316/1419/1517 OF 1313 LS/L 1313/1316/1513/1516/1519 L/LO 608/610/708/709 TODOS OS VEÍCULOS HIDRÁULICOS
LINHA ENGESA	EE 9 / 33 11

Jogo de Reparo Para Regulador de Pressão Moderno

JUEGO DE REPARACIÓN PARA EL REGULADOR DE PRESIÓN MODERNO • UNLOADER VALVE REPAIR KIT

Nº FARJ:

99625-2

CONVERSÃO PARA Nº KNORR:

I 90286

CONVERSÃO PARA Nº MBB:

000 430 18 07

CONVERSÃO PARA N.º VOLVO:

8 127 716

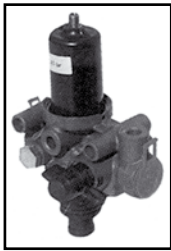

MONTADORA (Nº CONVERSÃO)	APLICAÇÃO
LINHA MERCEDES BENZ	TODOS OS VEÍCULOS COM FREIO A AR
LINHA VOLVO	N/NL 10

Jogo de Reparo Parcial p/ Regulador de Pressão Moderno

JUEGO DE REPARACIÓN PARCIAL PARA EL REGULADOR DE PRESIÓN MODERNO • UNLOADER VALVE PARTIAL REPAIR KIT

Nº FARJ:

99625-4

CONVERSÃO PARA Nº KNORR:

I 90286 P

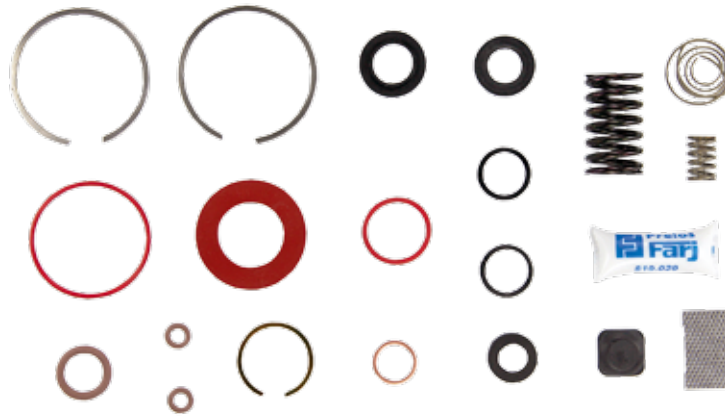
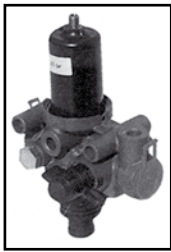

MONTADORA (Nº CONVERSÃO)	APLICAÇÃO
LINHA MERCEDES BENZ	TODOS OS VEÍCULOS COM FREIO A AR
LINHA VOLVO	N/NL 10

Jogo de Reparo Para Governador

JUEGO DE REPARACIÓN PARA EL GOBERNADOR • GOVERNOR REPAIR KIT

Nº FARJ:

99485-2

CONVERSÃO PARA Nº KNORR:

I 90285

CONVERSÃO PARA N.º VOLVO:

6 889 637

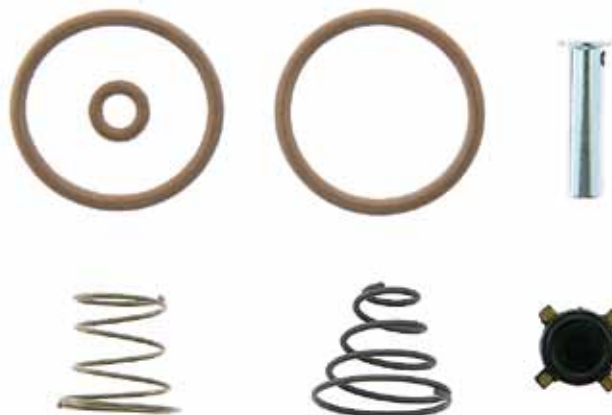
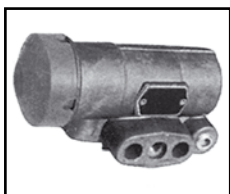

MONTADORA (Nº CONVERSÃO)	APLICAÇÃO
LINHA SCANIA	B/L/LS 110/111, LK/LKS 111/113TL S113/F113K/T/R/S112/113/142/143
LINHA VOLVO	N/NL 10/12/B58E/B10M GM D 12000/14000
LINHA VW	11.140/14.150/14.200
LINHA FORD	F12000/14000 A PARTIR DE 1991

Jogo de Reparo Para Manetim (04 Roscas)

JUEGO DE REPARACIÓN PARA EL MANETIN (04 ROSCAS) • HAND BRAKE VALVE REPAIR KIT (4 THREAD)

Nº FARJ:

91685-2

CONVERSÃO PARA Nº KNORR:

I 90221

CONVERSÃO PARA Nº MBB:

000 430 44 06



MONTADORA (Nº CONVERSÃO)	APLICAÇÃO
LINHA MBB (000 430 44 06)	O 370 R / RS / RSD O 371 U / UP / UG / R / RS / RSD / RSL OF / OH 1115 / 1313 / 1315 / 1316 / 1317 / 1318 / 1419 / 1420 / 1513 / 1517 / 1518 / 1520

Jogo de Reparo Para Manetim (02 Roscas)

JUEGO DE REPARACIÓN PARA EL MANETIN (02 ROSCAS) • HAND BRAKE VALVE REPAIR KIT (2 THREAD)

Nº FARJ:

91695-2

CONVERSÃO PARA Nº KNORR:

I 83572

CONVERSÃO PARA Nº MBB:

000 430 40 06



MONTADORA (Nº CONVERSÃO)	APLICAÇÃO
LINHA MBB (000 430 40 06)	L / LK 1316 / 1317 / 1516 / 1517 / 1518 - LS 1924 / 1924A / 1929 / 1930 / 1932 / 1933 / 1934 L / LAK 1214 / 1218 / 1414 / 1418 / 1514 / 1518 L / LB / LK 2314 / 2318 / 2325 L 1614 / 1618 / 1621 / 1625 LS 1625 / 1630 / 1935 / 1941 FPN (CARA CHATA) 1214K / 1218 / 1414 / 1414K / 1418 / 1418 K / 1714 / 1718 / 1718K L 1721
LINHA SCANIA (522 355)	EL DETALLE - OA 101
LINHA VOLVO (6 889 502)	N 10 / 12 B 58 E / B 10 M
LINHA VW (T 11698917A)	6.90 / 6.140 / 11.130 / 22.160 VEÍCULOS LEVES E MÉDIOS (A PARTIR DE 1997) ÔNIBUS (A PARTIR DE 1997)
LINHA FORD (11995161)	FORD CARGO 8 TON. (A PARTIR DE 1996) - VEÍCULOS MÉDIOS E ÔNIBUS (A PARTIR DE 1997)

Jogo de Reparo Para Manetim Moderno K (02 Roscas)

JUEGO DE REPARACIÓN PARA EL MANETIN MODERNO • HAND BRAKE VALVE REPAIR KIT (02 THREADS)

Nº FARJ:

94065-2

CONVERSÃO PARA Nº KNORR:

II 31377



MONTADORA (Nº CONVERSÃO)	APLICAÇÃO
LINHA DAIMLER-CHRYSLER	712 C / 914 C / L 142D / L 1620 / L 1622 / 1723 / 2423B / 2423K / 2428 / OF 1721 / OF 1721M ; ATEGO 1315 / 1418 / 1518 / 1718 / 1725 / 2425
LINHA AGRALE	9200 TCA / CAMINHÃO 9000 / CAMINHÕES 2002...; MA 12.0 / MA 7.5 TCA / MA 8.0 TCA / MA 8.5 SUPER / MA 9.2 TCA; MICRO-ÔNIBUS; MT 12/ W8
LINHA INTERNACIONAL	9200 / 9800
LINHA GM	NPR 7.110

Jogo de reparo para manetim moderno K (03 roscas)

JUEGO DE REPARACIÓN PARA EL MANETIN MODERNO • HAND BRAKE VALVE REPAIR KIT (03 THREADS)

Nº FARJ:

94135-2

CONVERSÃO PARA Nº KNORR

II 35252

II 35253

CONVERSÃO PARA Nº SCANIA

1 324 427

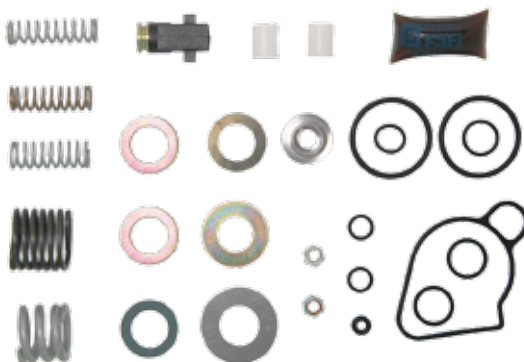

MONTADORA (Nº CONVERSÃO)	APLICAÇÃO
LINHA SCANIA	P 94/ P114 / P 124; R 114 / R 124 / R 164; T 114/T 124
LINHA VOLKSWAGEN	17220/ 17300/ 17310/ 18310/ 1944 S; 24220/ 24250/ 26220/ 26260/ 26300/ 26310/ 40300; L2638/ LK2638/ LS1632/ LS1633/ LS1634/ LS1938/ LS2638
LINHA DAIMLER-CHYSLER	ATEGO 1315/ 1418/ 1518/ 1718/ 1725/ 2425; AXOR 1933 S / 2533
LINHA IVECO	EUROCARGO 140 E 18/ 150 E 18/ 160 E 21/ 160 E 23/ 170 E 21/ 170 E 22/ 200 E 37/ 320 E 118; EUROTRAKKER 380 E 38/ 380 T 38/ 720 E 42; EUROTECH 450 E 31/ 450 E 42/ 740 E 42; STRALIS

Jogo de Reparo Válvula Niveladora (Com Guarda-pó)

JUEGO DE REPARACIÓN PARA LA VÁLVULA NIVELADORA (CON GUARDAPOLVO) • COMPLETE LEVELLING VALVE REPAIR KIT

Nº FARJ:

91225-2

CONVERSÃO PARA Nº KNORR:

I 84668

CONVERSÃO PARA Nº MBB:

212 003 65 94

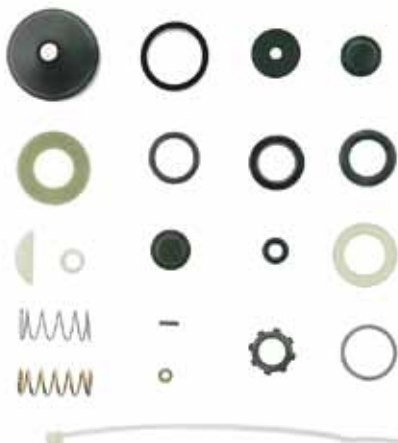

MONTADORA (Nº CONVERSÃO)	APLICAÇÃO
LINHA MBB (212 003 65 94)	CHASSIS DE ÔNIBUS URBANO O / H/ L A PARTIR DE 1996
LINHA SCANIA (1 953 054)	TODOS OS ÔNIBUS A PARTIR DE 1996
LINHA VOLVO (6 889 547)	TODOS OS ÔNIBUS

Jogo de Reparo Para Cilindro de Acionamento do Freio Motor

JUEGO DE REPARACIÓN PARA EL CILINDRO DE ACCIONAMIENTO DEL FRENO MOTOR • CONTROL CYLINDER REPAIR KIT

Nº FARJ:

91605-2

CONVERSÃO PARA Nº KNORR:

I 83582

CONVERSÃO PARA Nº MBB:

000 430 80 60

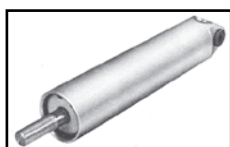

MONTADORA (Nº CONVERSÃO)	APLICAÇÃO
LINHA MBB (000 430 80 60)	TODOS OS VEÍCULOS EXCETO 608
LINHA VOLVO (6 885 997)	TODOS OS VEÍCULOS
LINHA SCANIA (1 953 033)	TODOS OS VEÍCULOS
LINHA VW (2RP298031)	TODOS OS VEÍCULOS COM FREIO MOTOR

Jogo de Reparo Para Válvula Duas Vias

JUEGO DE REPARACIÓN PARA LA VÁLVULA DOS VÍAS • 2 DIRECTIONAL CONTROL VALVE REPAIR KIT

Nº FARJ:

99575-2

CONVERSÃO PARA Nº KNORR:

II 35221



MONTADORA (Nº CONVERSÃO)	APLICAÇÃO
LINHA MERCEDES BENZ	OF / OH 1115/1314/1315/1316/1317/1419/1420/1517/1518/1520 LS 1924/1924A/1929/1932/1933 LS/LA/LK/LAK 1313/1318/1513/1516 L/LK/LS 1519/1520/1524/1525 FPN (CARA CHATA) 1214/1218/1414/1418/1714/1718/ L 1721 O 370R/RS/RSD - O 371 U/UP/R/RS
LINHA AUTOLATINA	TODOS OS VEÍCULOS
LINHA SCANIA	.../ATUAL
LINHA VOLVO	.../ATUAL

Válvula de Retenção Simples (Rosca M 22 x 1,5 Cônica Curta)

VÁLVULA DE RETENCIÓN SIMPLE • SIMPLE RETENTION VALVE

Nº FARJ:

99555-0

CONVERSÃO PARA Nº KNORR:

I 92490

CONVERSÃO PARA Nº SCANIA:

1 672 167



MONTADORA (Nº CONVERSÃO)	APLICAÇÃO
LINHA SCANIA (1 672 167)	TODOS OS VEÍCULOS

Válvula de Retenção (Rosca M 22 x 1,5)

VÁLVULA DE RETENCIÓN • RETENTION VALVE

Nº FARJ:

91985-15

CONVERSÃO PARA Nº KNORR:

I 78142

Nº DA VÁLVULA MBB:

003 429 28 44



MONTADORA (Nº CONVERSÃO)	APLICAÇÃO
LINHA MERCEDES BENZ	O 370 R / RS / RSD O 371 U / UP / R / RS / RSD / RSL LS 1924 / 1924A / 1929 / 1932 / 1933 / 1934 / 1935 / 1941 L / LK 1214 / 1218 / 1414 / 1418 / 1519 / 1520 / 1524 / 1525 / 1618 LK 2314 / 2318 / 2315 L / LS / LA / LK 1313 / 1318 / 1513 / 1516 FPN (CARA CHATA) 1214 / 1214K / 1414 / 1414K / 1418 / 1418K / 1714 / 1718 / 1718K

Válvula de Retenção (Rosca 1/2"-14 NPT)

VÁLVULA DE RETENCIÓN • RETENTION VALVE

Nº FARJ:

91995-25

CONVERSÃO PARA Nº KNORR:

I 90226

CONVERSÃO PARA Nº volvo:

6 883 354



MONTADORA (Nº CONVERSÃO)	APLICAÇÃO
LINHA VOLVO (6 883 354)	B 58 E B 10 M
LINHA CATERPILLAR 7D 6936	TODOS

Jogo de Reparo Para Válvula de Retenção

JUEGO DE REPARACIÓN PARA LA VÁLVULA DE RETENCIÓN • RETENTION VALVE REPAIR KIT

Nº FARJ:

91975-2

CONVERSÃO PARA Nº KNORR:

II 15 167

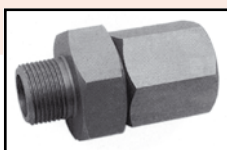

MONTADORA (Nº CONVERSÃO)	APLICAÇÃO
LINHA MBB	O 370 R / RS / RSD; O 371 U / UP / R / RS / RSD / RSL LS 1924 / 1924A / 1929 / 1932 / 1933 / 1934 / 1935 / 1941 L / LK 1214 / 1218 / 1414 / 1418 / 1519 / 1520 / 1524 / 1525 / 1618 LK 2314 / 231 / 2318 L / LS / LA / LK 1313 / 1318 / 1513 / 1516 FPN (CARA CHATA) 1214 / 1214K / 1218 / 1414 / 1414K / 1418 / 1418 K / 1714 / 1718 / 1718 K CAMINHÕES PESADOS (TODOS)
LINHA VOLVO	B 58 E B 10 M
LINHA AUTOLATINA	MICRO-ÔNIBUS (7 TON) - TODOS OS VEÍCULOS (A PARTIR DE 1991)
LINHA SCANIA	TODOS OS VEÍCULOS
LINHA AGRALE	
LINHA CATERPILLAR	

Jogo De Reparo Para Valvula Redutora De Pressao K

JUEGO DE REPARACIÓN PARA LA VÁLVULA DE REDUCCIÓN DE PRESIÓN • REDUCTION VALVE PRESSURE REPAIR KIT

Nº FARJ:

94575-2

CONVERSÃO PARA Nº KNORR:

II38212



MONTADORA (Nº CONVERSÃO)	APLICAÇÃO
LINHA SCANIA	K114 / K124 / K94 / P114 / P124 / P94 / R114 / R124 / T114 / T124 / F94 / L94 / R112 / R164
LINHA VOLKSWAGEN	17.240 OT
LINHA IVECO (93161265)	EUROCARGO: 140 E 18 / 150 E 18 / 160 E 21 / 160 E 23 / 170 E 21 / 170 E 22 / 200 E 37 EUROTECH: 450 E 31 / 450 E 42 / 740 E 42 EUROTRAKKER: 380 E 38 / 380 T 38 / 720 E 42 STRALIS
LINHA MERCEDES BENZ	O500 R / O500 RS / O 500 RSD"

Jogo de Reparo Para Válvula Distribuidora

JUEGO DE REPARACIÓN PARA LA VÁLVULA DISTRIBUIDORA • TRAILER CONTROL VALVE REPAIR KIT

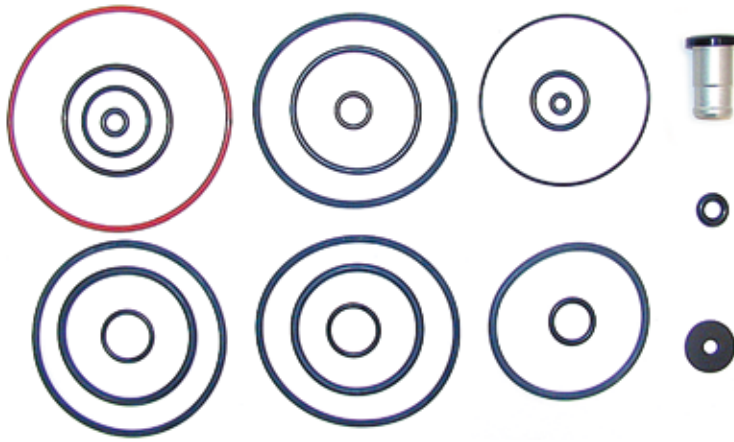

Nº FARJ:
92215-2
CONVERSÃO PARA Nº KNORR:
I 93362 / 0062
Nº DA VÁLVULA KNORR:
AB 2840

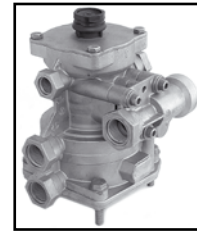

MONTADORA (Nº CONVERSÃO)	APLICAÇÃO
LINHA MERCEDES BENZ	1935
LINHA VOLVO	EDC
LINHA SCANIA	113

Jogo de Reparo Parcial Para Válvula Distribuidora

JUEGO DE REPARACIÓN PARA LA VÁLVULA DISTRIBUIDORA • TRAILER CONTROL VALVE REPAIR KIT

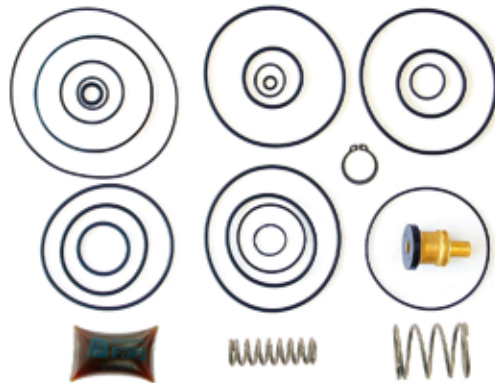

Nº FARJ:
92195-2
CONVERSÃO PARA Nº KNORR:
II 35270 / II 35271
Nº DA VÁLVULA KNORR:
AC 596 A / 597 A



MONTADORA (Nº CONVERSÃO)	APLICAÇÃO
LINHA MERCEDES BENZ	LS 1625 / 1630 / 1632 / 1924 / 1924A / 1929 / 1932 / 1933 / 1934 / 1935 / 1938 / 1941 / 2635 / 2636
LINHA SCANIA	R114 / R124 / T114 / T124 - P94
LINHA IVECO	EURO-TRACKER MP 450 E 37 HT EUROTECH MP 450 E 37

Jogo de Reparo Para Cilindro de Acionamento do Freio Motor

JUEGO DE REPARACIÓN PARA EL CILINDRO DE ACCIONAMIENTO DEL FRENO MOTOR • CONTROL CYLINDER REPAIR KIT

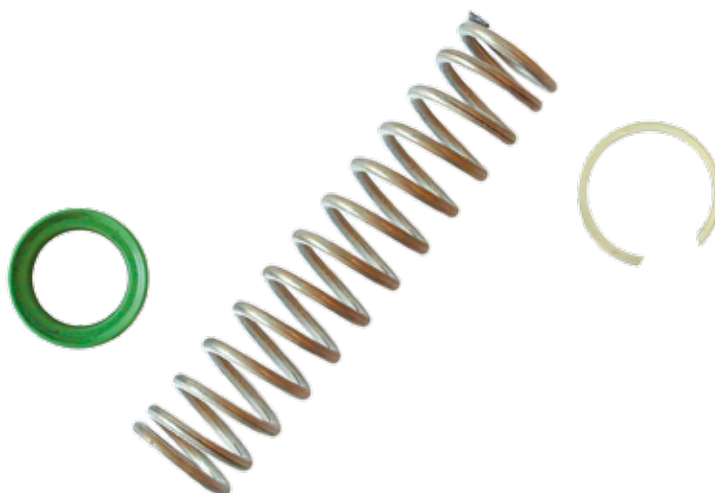

Nº FARJ:
92275-2
Nº do cilindro knorr:
I 94326

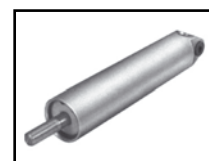

MONTADORA (Nº CONVERSÃO)	APLICAÇÃO
LINHA MERCEDES BENZ	1513 / 1520 1618 / 1620

Jogo de Reparo Para Servo Embreagem (Midi-Servo 83mm) VW Constellation

JUEGO DE REPARACIÓN PARA EL SIERVO EMBRAGUE • CLUTCH SERVO REPAIR KIT

Nº FARJ:

94555-2

CONVERSÃO PARA Nº KNORR

K 0124040062

CONVERSÃO PARA Nº VW

2R2 798435 (SEM RESERVATÓRIO)

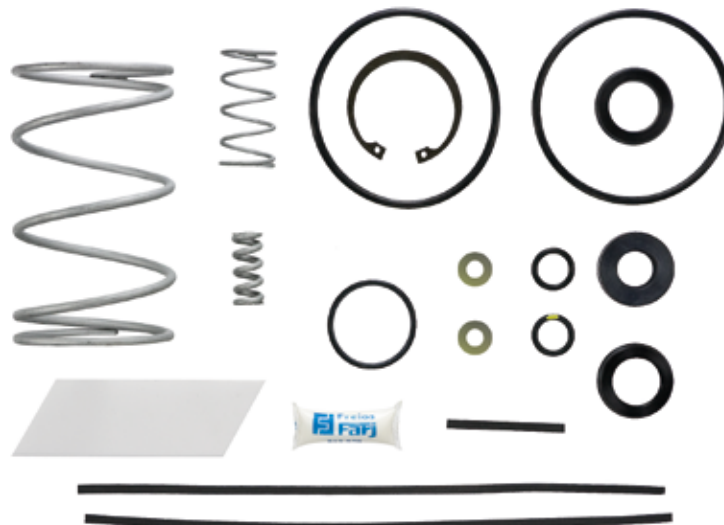

MONTADORA (Nº CONVERSÃO)	APLICAÇÃO
LINHA VOLKSWAGEN	9.150 / CONSTELLATION: 13.180E / 15.180E / 17.250E / 19.320E / 24.250E / 25.370E

Jogo de Reparo Para Servo Embreagem KVG 3264 (IVECO)

JUEGO DE REPARACIÓN PARA EL SIERVO EMBRAGUE • CLUTCH SERVO REPAIR KIT

Nº FARJ:

94665-2

CONVERSÃO PARA Nº KNORR:

II 35696008

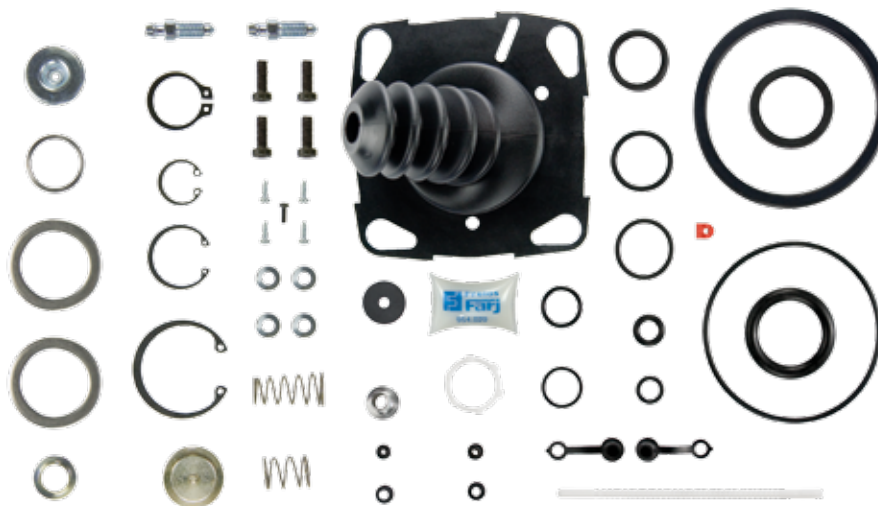

MONTADORA (Nº CONVERSÃO)	APLICAÇÃO
IVECO	EUROTECH MP 450 E 37

Jogo de Reparo Parcial Para Servo Freio 1111/1113 (Sem Retentor Maior)

JUEGO DE REPARACIÓN PARCIAL PARA EL SERVO FRENO 1111/1113 (SIN RET. MAYOR) • BOOSTER PARTIAL REPAIR KIT

Nº FARJ:

92085-2



MONTADORA (Nº CONVERSÃO)	APLICAÇÃO
LINHA MBB	321 / 352 1111 / 1113 TODOS OS VEÍCULOS COM FREIO MISTO (AR E HIDRÁULICO)

Jogo de Reparo Parcial Para Servo Freio 608 (Sem Retentor Maior)

JUEGO DE REPARACIÓN PARA EL SERVO FRENO 608 (SIN RET. MAYOR) • BOOSTER PARTIAL REPAIR KIT

Nº FARJ:
92095-2

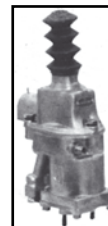

MONTADORA (Nº CONVERSÃO)	APLICAÇÃO
LINHA MBB	608 D / 608 E 708 D / 708 E

Filtro de Ar Para Servo Freio

FILTRO DE AIRE PARA SERVO FRENO • BOOSTER AIR FILTER

Nº FARJ:
97855-0

CONVERSÃO PARA Nº KNORR:
1 480 002 011

CONVERSÃO PARA Nº MBB:
000 429 06 95

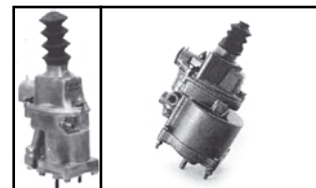

MONTADORA (Nº CONVERSÃO)	APLICAÇÃO
LINHA MERCEDES BENZ	TODOS OS VEÍCULOS COM FREIO HIDRAÚLICO 608 D/E 708 D/E

Conjunto Para Válvula de Drenagem Automática

CONJUNTO DE LA VÁLVULA DE DRENAJE AUTOMÁTICA • COMPLETE AUTOMATIC DRAIN VALVE

Nº FARJ:
91325-33

CONVERSÃO PARA Nº KNORR:
1 84866 / 1 93084

CONVERSÃO PARA Nº MBB:
384 432 72 07



MONTADORA (Nº CONVERSÃO)	APLICAÇÃO
LINHA MBB (384 432 72 07)	L / LK 1214 / 1218 / 1414 / 1418 / 1621 / 1514 / 1518 LA / LAK 1418 L / LB / LK 2314 / 2318 / 2323 / 2325 L 1614 / 1618 / 1625 LK 1618 LS 1625 / 1630 (CARA CHATA) / 1714 / 1718 K / 1721
LINHA SCANIA (525.749)	TODOS OS VEÍCULOS
LINHA VW (T.066.072.71)	VEÍCULOS 7 TONELADAS MICRO-ÔNIBUS
LINHA VOLVO (8 365 735)	B 58 E / B10M N / NL 10/12

Jogo de Reparo de Componentes para Válvula Dreno Automático

JUEGO DE REPARACIÓN DE PIEZAS PARA LA VÁLVULA DE DE PRENAJE AUTOMÁTICA • DRAIN VALVE COMPONENTS REPAIR KIT

Nº FARJ:

93545-2

CONVERSÃO PARA Nº KNORR:

K004447



MONTADORA (Nº CONVERSÃO)	APLICAÇÃO
	TODOS OS VEÍCULOS EQUIPADOS COM VÁLVULA DE DRENAGEM AUTOMÁTICA I84866 E I 93084

Jogo de Reparo Para Válvula de Drenagem Automática

JUEGO DE REPARACIÓN PARA LA VÁLVULA DE DRENAJE AUTOMÁTICA • AUTOMATIC DRAIN VALVE REPAIR KIT

Nº FARJ:

99055-2

CONVERSÃO PARA Nº KNORR:

I 86230

CONVERSÃO PARA Nº MBB:

003 430 39 81



MONTADORA (Nº CONVERSÃO)	APLICAÇÃO
LINHA MBB (003 430 39 81)	L/LK 1214/1218/1414//1418//1621/1514/1518 LA/LAK 1418/L/LB/LK 2314/2323/2318/2325 L 1614/1618/1625 LK 1618 LS 1625/1630 FPN (cara chata) 1214/1214K/1218/1414/1414K 1418/1418K/1714/1718/1718K/1721
LINHA SCANIA	TODOS OS VEÍCULOS
LINHA VW	7 TON. (MICRO-ÔNIBUS)
LINHA VOLVO (6 889 574)	B58/B10M N/NL 10/12

Válvula de Escoamento de Água

VÁLVULA DE ESCURRIMENTO DE AGUA • OUTFLOW WATER VALVE

Nº FARJ:

99125-0

CONVERSÃO PARA Nº KNORR:

I 85380

CONVERSÃO PARA Nº MBB:

000 432 22 07



MONTADORA (Nº CONVERSÃO)	APLICAÇÃO
LINHA MBB (000 432 22 07)	TODOS OS VEÍCULOS

Jogo de Reparo Completo Para o Regulador de Pressão

JUEGO DE REPARACIÓN PARA REGULADOR DE PRESIÓN • UNLOADER VALVE REPAIR KIT

Nº FARJ:

98145-2

CONVERSÃO PARA Nº KNORR:

9 481 081 005

CONVERSÃO PARA Nº MBB:

98 345 586 07 43



MONTADORA (Nº CONVERSÃO)	APLICAÇÃO
LINHA FIAT (504771)	H 130 / H 140 / H190
LINHA MERCEDES BENZ (98 345 586 07 43)	L / A 1111 / 1113 L / A 1313 / 1513 TODOS OS VEÍCULOS ATÉ 1979

Jogo de Reparo para Filtro de Linha K (Tipo LA 2100)

JUEGO DE REPARACION PARA EL FILTRO DE LÍNEA • AIR FILTER VALVE REPAIR KIT

Nº FARJ:

93715-2

CONVERSÃO PARA Nº KNORR:

190202

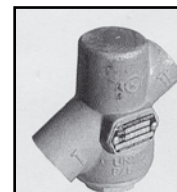
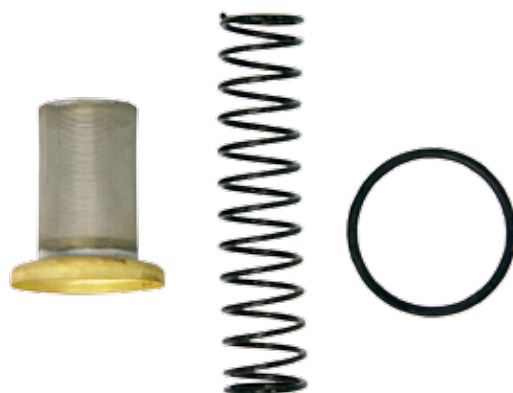

MONTADORA (Nº CONVERSÃO)	APLICAÇÃO
MBB (A0004300469)	O 370 R / RS / RSD O 371 U / UP / UG / R / RS / RSD / RSL

Válvula Piloto (Tipo SV 3368)

VÁLVULA PILOTO • PILOT VALVE

Nº FARJ:

94455-88

CONVERSÃO PARA Nº KNORR:

1 87538

CONVERSÃO PARA Nº MBB:

001 260 67 57

CONVERSÃO PARA Nº VOLVO:

1662413

CONVERSÃO PARA Nº ZF:

0750132037

6038202003



MONTADORA (Nº CONVERSÃO)	APLICAÇÃO
LINHA MERCEDES BENZ	1519/1924/1929/1932/1933/1934/1935/1941
LINHA VOLVO	N 10/12 - NL 10/12
LINHA ZF	CÂMBIO ZF 85 135/16S 130/16S 160

Jogo de Reparo Para Válvula Piloto

JUEGO DE REPARACIÓN PARA LA VÁLVULA PILOTO • PILOT VALVE REPAIR KIT

N.º FARJ:

99885-2

CONVERSÃO PARA N.º KNORR:

SP 705

CONVERSÃO PARA N.º VOLVO:

1 662 413

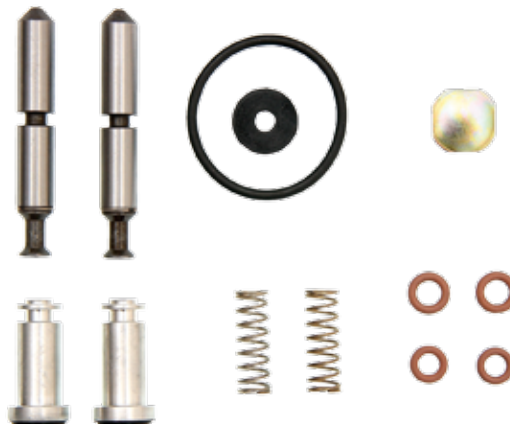

MONTADORA (N.º CONVERSÃO)	APLICAÇÃO
LINHA MERCEDES BENZ	1519/1924/1929/1932/1933/1934/1935/1941
LINHA VOLVO	N 10/12 - NL 10/12
LINHA ZF	CÂMBIO ZF 85 135/16S 130/16S 160

Jogo de Reparo Completo Para Secador de Ar LA 8124 (STRALIS)

JUEGO DE REPARACIÓN PARA SECADOR DE AIRE LA 8124 • LA 8124 AIR DRYER REPAIR KIT

N.º FARJ:

95105-2

CONVERSÃO PARA N.º KNORR:

K004858008

CONVERSÃO PARA N.º IVECO:

42547925

PARA SECADOR KNORR N.º:

II 40554 F

PARA SECADOR IVECO N.º:

41285080



MONTADORA (N.º CONVERSÃO)	APLICAÇÃO
LINHA IVECO	STRALIS

Jogo de Reparo da Sapata Para Freio a Disco (Ø 69)

JUEGO DE REPARACIÓN PARA PINZA • CALIPER PISTON AND SEALS REPAIR KIT

N.º FARJ:

94775-2

CONVERSÃO PARA N.º KNORR:

K010603 (SUBSTITUI O K001300)

CONVERSÃO PARA N.º MBB :

A0004204082



MONTADORA (N.º CONVERSÃO)	APLICAÇÃO
LINHA MBB	LS 1938 / 1938 S (2003...) 1944 S (AGO/2003...) O 500 (TODOS) O 500 U / O 500 M (2003...) AXOR 1933 S / 2035 / 2040 / 2044 / 2533 / 2540 / 2544 / 2640 / 2644 / 2825 / 2828 / 3340 / 4140 LINHA SCANIA - K 124 (2004...) L 94 (2004...)

Jogo de Reparo da Sapata Para Freio a Disco (Ø 74)

JUEGO DE REPARACIÓN PARA PINZA • CALIPER PISTON AND SEALS REPAIR KIT

N.º FARJ:

94785-2

CONVERSÃO PARA N.º KNORR:

K010604 (SUBSTITUI O K 000944)

CONVERSÃO PARA N.º MBB :

A0004203982



MONTADORA (N.º CONVERSÃO)	APLICAÇÃO
LINHA MBB	LS 1938 / 1938 S (1999...2003) 1944 S (...SET/2003) LS 1622 (1999...2003) O 500 / O 500 U / O 500 M

Mecânismo de Ajuste Para Freio a Disco

MECANISMO DE AJUSTE PARA PINZA • CALIPER ADJUSTING MECHANISM

N.º FARJ:

94795-0



MONTADORA (N.º CONVERSÃO)	APLICAÇÃO
LINHA MBB	LS 1938 / 1938 S (1999...2003) 1944 S (...SET/2003) /LS 1622 (1999...2003) O 500 / O 500 U / O 500 M - LS 1938 / 1938 S (2003...)/1944 S (AGO/2003...) O 500 (TODOS) /O 500 U / O 500 M (2003...) AXOR 1933 S / 2035 / 2040 / 2044 /2533 / 2540 / 2544 /2640 / 2644 / 2825 / 2828 / 3340 / 4140
LINHA SCANIA	K 124 (2004...) / L 94 (2004...)

Parafuso de Calibração Para Freio a Disco Pneumático

TORNILLO DE CALIBRACIÓN • CALIPER CALIBRATION BOLT

N.º FARJ:

94815-0



MONTADORA (N.º CONVERSÃO)	APLICAÇÃO
LINHA MBB	LS 1938 / 1938 S (1999...2003) 1944 S (...SET/2003) /LS 1622 (1999...2003) O 500 / O 500 U / O 500 M - LS 1938 / 1938 S (2003...)/1944 S (AGO/2003...) O 500 (TODOS) /O 500 U / O 500 M (2003...) AXOR 1933 S / 2035 / 2040 / 2044 /2533 / 2540 / 2544 /2640 / 2644 / 2825 / 2828 / 3340 / 4140
LINHA SCANIA	K 124 (2004...) / L 94 (2004...)

Tampa Com Sensor Para Freio a Disco Pneumático

TAPA CON SENSOR PARA PINZA • CALIPER SENSOR COVER

N.º FARJ:
94805-0



MONTADORA (Nº CONVERSÃO)	APLICAÇÃO
LINHA MBB	LS 1938 / 1938 S (2003...) 1944 S (AGO/2003...) O 500 (TODOS) O 500 U / O 500 M (2003...) AXOR 1933 S / 2035 / 2040 / 2044 /2533 / 2540 / 2544 /2640 / 2644 / 2825 / 2828 / 3340 /4140
LINHA SCANIA	K 124 (2004...) L 94 (2004...)

Mecanismo de Ajuste Principal p/ Freio a Disco Pneumático

MECANISMO DE AJUSTE PARA PINZA • CALIPER ADJUSTING MECHANISM

N.º FARJ:
94835-0



MONTADORA (Nº CONVERSÃO)	APLICAÇÃO
	TODAS AS PINÇAS KNORR

Corrente Para Freio a Disco Pneumático

CADENA DE ENLACES PARA PINZA • CALIPER CHAIN (29 LINKS)

N.º FARJ:
94845-0



MONTADORA (Nº CONVERSÃO)	APLICAÇÃO
	PINÇAS KNORR 22,5" (02 SAPATAS)

Cabeçote Compressor Mono K (BR400)

CABEZAL DEL COMPRESOR • COMPRESSOR CYLINDER HEAD

N.º FARJ:

93045-0

CONVERSÃO PARA N.º KNORR:

442 130 34 19



MONTADORA (Nº CONVERSÃO)	APLICAÇÃO
LINHA MERCEDES-BENZ	LS 1625 / 1630 / 1935 / 1941 / R / RS / RSD 0370-0371 / U / UL / UP / RSL / SER 0371 R / RS / RSD / RSL / SER / UP / UPA 0400

Jogo de Reparo Parcial Para Compressor K Duplo (Iveco Stralis) LK 4936 - 630 CC

JUEGO DE REPARACIÓN PARA COMPRESOR • COMPRESOR CYLINDER HEAD REPAIR KIT

N.º FARJ:

94755-2

CONVERSÃO PARA N.º KNORR:

SEB 22549 (SEM DESCARREGADOR)

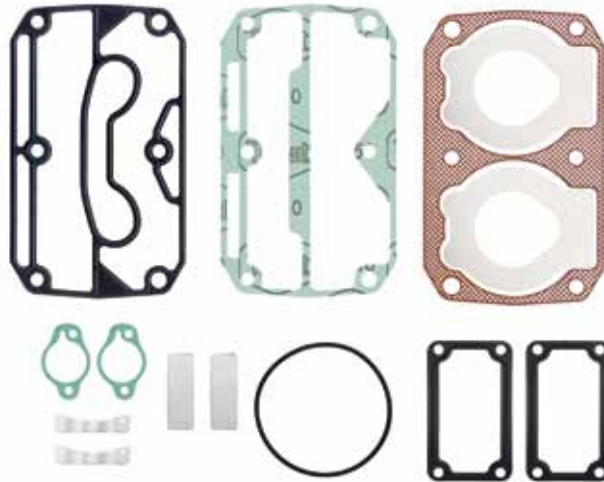

MONTADORA (Nº CONVERSÃO)	APLICAÇÃO
LINHA IVECO	STRALIS

Virabrequim Para Compressor Lk15 / LK38 Ø85 MM Lâmina Integrada

CIGÜEÑAL • CRANKSHAFT

N.º FARJ:

94305-0

CONVERSÃO PARA N.º KNORR:

B 763742 / B 76375

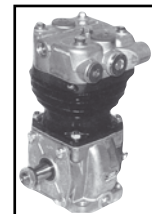

MONTADORA (Nº CONVERSÃO)	APLICAÇÃO
LINHA MERCEDES BENZ:	1214 / 1214 K / 1218 / 1414 / 1414 K / 1418 / 712 E / LO 712 / LO 812 / LO 914 / L 1218 / L 1414 / L 1418 / L 1418 E / L 1614 / L 1618 / L 1620 / L 2314 / L 2318 / LB 2318 / LK 1214 / LK 1418 / LK 1618 / LK 1620 / OH 1318 / OH 1418
LINHA AGRALE	MOTOR DEUTZ
LINHA JOHN DEERE	IMPLEMENTOS AGRÍCOLAS
LINHA VOLKSVAGEN	5.140 DELIVERY / 8.150 E (DEDALUS/DELIVERY) / 9.160 E (DEDALUS) / SPRINT 4 CILINDROS (MWM)
LINHA MERCEDES BENZ	1420 / 1520 / 1720 / 1721 / 1721 S / 1723 / L 1420 / 1519 / L 1520 / L1620 / L 1620 / 2219 / LA 2219 / LB 2219 / LB 2220 / LG 1819 / LK 1519 / 1520 / 1621 / 2219 / 2220 / LS 1519 / 1520 / 1524 / 1525 / 1924 / 1924 A / 1929 / 1932 / O 355 / 364 / 365 / 370 R / 370 RS / 370 RSD / 371 / 371 UP / OH 1419 / 1420 / 1517 / 1518 / 1520 / 1621 / 1621 GÁS / OF 1620 / 1620 PLUS / 1721 / 1721 M / VEÍCULOS COM MOTOR OM 366

Virabrequim Para Compressor Geração LK 38 (VOLKSWAGEN)

CIGÜEÑAL • CRANKSHAFT

N.º FARJ:

94315-0

CONVERSÃO PARA N.º KNORR:

B 961951

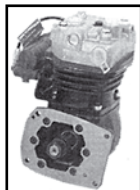

MONTADORA (Nº CONVERSÃO)	APLICAÇÃO
LINHA VOLKSWAGEN	4.10 TCA / L 80 / MT 8.5 (MICRO-ÔNIBUS) / 7.110 / 8.120 / 8.140 / 8.150 / 8.150 E OD MICRO / 8.150 ODM / 9.150 / 9.150 E OD MICRO / 9.150 ODM / 9.160 E OD MICRO / 13.180 / 13.180 E / 16.210 CO / 17.210 E OD / 17.210 M / 17210 FEB MEX OD / 17.230 OD / 17.300 ATÉ OUT/2001 / 15.180 / 15.180 E OD / 15.180 E WORKER / 15.210 E OD / 23.210 E / 26.260 E / 26.260 E WORKER / 31.260 E WORKER
LINHA FORD	C 1621
LINHA VOLVO	CM 23 / VM 23 / VM 210 / VM 260 / VM 310
LINHA AGRALE	8.500 E-TRONIC / 9.200 E-TRONIC
LINHA MWM	ACTEON 4.12 E / ACTEON 6.12 E / 6.10 TCA EURO II (MWM)

Jogo Pistão Com Anéis P/ Compressor LK15 / LP48 Ø 75 MM (STD/010/020)

JUEGO DE PISTON CON ANILLOS Ø 75 MM • PISTON WITH RINGS Ø 75 MM

N.º FARJ:

95035-STD / 95035-010 / 95035-020

CONVERSÃO PARA N.º KNORR:

II 35184/0063

Jogo Anel P/ Pistão Compressor LP48 Ø 75 MM (STD/010/020)

JUEGO DE ANILLOS DEL PISTON PARA COMPRESOR Ø 75 MM • COMPRESOR PISTON RINGS Ø 75 MM

N.º FARJ:

95055-STD / 95055-010 / 95055-020



JOGO DE ANÉIS PARA PISTÃO DO COMPRESSOR



JOGO DE PISTÃO COM ANÉIS PARA COMPRESSOR

MONTADORA (Nº CONVERSÃO)	APLICAÇÃO
LINHA VOLVO	B 10 / B 10 M / B 58 / N 10 / NL 10 / N 12 / NL 12

Jogo Pistão Com Anéis P/ Compressor LK38/LK39/LP49 Ø 88 MM (STD/010/020)

JUEGO DE PISTON CON ANILLOS Ø 88 MM • PISTON WITH RINGS Ø 88 MM

N.º FARJ:

95045-STD / 95045-010 / 95045-020

CONVERSÃO PARA N.º KNORR:

I 81169 (SÓ PISTÃO)

II 31374/0063 (PISTÃO + ANEL + CILINDRO)

Jogo Anel P/ Pistão Compressor LK38/LK39/LP49 Ø 88 (STD/010/020)

JUEGO DE ANILLOS DEL PISTON PARA COMPRESOR Ø 88 MM • COMPRESOR PISTON RINGS Ø 88 MM

N.º FARJ:

95065-STD / 95065-010 / 95065-020



JOGO DE ANÉIS PARA PISTÃO DO COMPRESSOR



JOGO DE PISTÃO COM ANÉIS PARA COMPRESSOR

MONTADORA (Nº CONVERSÃO)	APLICAÇÃO
LINHA SCANIA	L/P 94 - L/LK 113 - T/R 114 - T/R/K 124
LINHA VOLVO	FM12 / FH 12 (COM SUSPENSÃO A AR) - B.7R / B.10R / B.10M / B.12B / FH 12, FM 12, NH 12 / B10M, B7 2000, B12 / B10R, B12, B7R / B10M ARTICULADO / FH12 / NH12 / VM 23
LINHA FORD	F.11000 / F.12000 / F.13000 / F.14000 / F.19000 / F.21000 / F.22000 / C 1621
LINHA PERKINS	EL DETALLE AO 101(ARGENTINA)
LINHA VOLKSWAGEN	6.90 / 7.90 / 7.90S / 7.100 / 7.110 / L.80 / 8.100 / 8.130 CO / 8.140 / 11.130 / 11.140 11.160 / 12.140 / 14.140 / 14.150 / 14.170 / 14.200 / 16.180 CO / 16.200 / 16.210 CO / 8.140 / 8.150 / L80 / 13.180 / 15.180 / 16.210 CO / 17.210 / 17.300 ATÉ OUTUBRO/2001
LINHA AGRALE	MT 8.5 MICRO-ÔNIBUS



Linha Diversos

Índice Linha Diversos

21.001.03	PRATO DE ALUMÍNIO	163
21.001.04	PARAFUSO COM PORCA E ARRUELA	163
21.001.09/A	FORQUILHA DA HASTE FURO Ø 5/8" X ROSCA 5/8"	161
21.001.09/B	FORQUILHA DA HASTE FURO Ø 1/2" X ROSCA M16	162
21.001.09/C	FORQUILHA DA HASTE FURO Ø 1/2" X ROSCA 5/8"	162
21.001.09/D	FORQUILHA DA HASTE FURO Ø 5/8" X ROSCA M16"	162
2150.01	VÁLVULA RELÊ DA CARRETA TIPO RE 4 (3 SAÍDAS - ROSCA MILÍMETRO)	158
2150.03	VÁLVULA RELÊ DA CARRETA TIPO RE 4 (3 SAÍDAS - ROSCA POLEGADA)	159
2150.RC	JOGO DE REPARO COMPLETO PARA VÁLVULA RELÊ RE 4 (3 SAÍDAS)	159
2190.05	VÁLVULA DE DESCARGA RÁPIDA ROSCA 1/4 X 1/2	159
2190.06	VÁLVULA DE DESCARGA RÁPIDA ROSCA M16 X M16	160
2190.07	VÁLVULA DE DESCARGA RÁPIDA ROSCA M16 X M22	160
2190.08	VÁLVULA DE DESCARGA RÁPIDA ROSCA 3/8"	160
91175-13	CILINDRO PARA EMBREAGEM SCANIA	151
91205-2	JOGO DE REPARO PARA CILINDRO DE EMBREAGEM	150
91815-0	DIAFRAGMA COM ANEL TIPO 30	161
91825-2	JOGO DE REPARO PARA SERVO EMBREAGEM	155
91845-75	SERVO EMBREAGEM PARA SCANIA (ANTIGO)	152
92105-2	JOGO DE REPARO PARA VÁLVULA DE PEDAL BOSCH	148
92125-2C	JOGO DE REPARO COMPLETO PARA SERVO EMBREAGEM MASTER SC 124 (COM PISTÕES)	155
92125-2	JOGO DE REPARO PARA O SERVO EMBREAGEM SC (MODERNO)	155
92185-2	JOGO DE REPARO PARA VÁLVULA DISTRIBUIDORA	164
92265-2	JOGO DE REPARO PARA VÁLVULA DE PEDAL	149
92295-2	JOGO DE REPARO PARA COMPRESSOR HOLSET/CUMMINS	143
92315-2	JOGO DE REPARO PARA TRANSFERÊNCIA DA CAIXA DE MUDANÇA	165
92395-2	JOGO DE REPARO PARA VÁLVULA NIVELADORA	145
92405-0	VÁLVULA DE ADMISSÃO PARA NIVELADORA (MOLA FRACA)	146
92415-0	VÁLVULA DE DESCARGA PARA NIVELADORA (MOLA FORTE)	147
92425-0	ALAVANCA PARA VÁLVULA NIVELADORA	145
92445-2	JOGO DE REPARO PARCIAL PARA CAIXA PRETA	142
92515-2	JOGO DE REPARO PARA VÁLVULA DE SUSPENSÃO	143
92535-2	JOGO DE REPARO PARA REDUZIDA DA CAIXA DE MUDANÇA	165
92625-2	JOGO DE REPARO PARA VÁLVULA SOLENÓIDE (TROCA DE CAIXA)	164
92685-66	CILINDRO PARA EMBREAGEM SCANIA 112	150
92695-2	JOGO DE REPARO DA MANOPLA DO CÂMBIO	164
92745-81	CILINDRO DE EMBREAGEM PARA SCANIA 112 (COM RESERVATÓRIO)	149
92755-0	EIXO PARA ALAVANCA DA VÁLVULA NIVELADORA	147
92765-2	JOGO DE REPARO PARA ALAVANCA DA VÁLVULA NIVELADORA	146
92775-0	ALAVANCA LONGA PARA VÁLVULA NIVELADORA (250 MM)	146
93065-2	JOGO DE REPARO PARA COMPRESSOR HOLSET/CUMMINS (ANTIGO)	143
93065-4	JOGO DE REPARO PARCIAL PARA COMPRESSOR HOLSET / CUMMINS (ANTIGO)	144
93135-22	CILINDRO DE EMBREAGEM PARA VOLVO	151
93205-0	VÁLVULA DE RETENÇÃO PARA NIVELADORA BOSCH	147
93215-2	JOGO DE REPARO PARA CILINDRO DE EMBREAGEM VOLVO	152
93355-2	JOGO DE REPARO PARA VÁLVULA RELÊ	148
93405-0	FLUIDO PARA FREIO E EMBREAGEM DOT 4 (500 ML)	150
93455-2	JOGO DE REPARO PARA SERVO EMBREAGEM VOLVO EDC MOD. Ø 95 MM (1996...)	157
93465-2	JOGO DE REPARO PARA VÁLVULA ACIONAMENTO FREIO MOTOR	142
93505-2	JOGO DE REPARO PARA VÁLVULA DE PEDAL IMPORTADA K (IVECO)	148
93515-2	JOGO DE REPARO PARCIAL PARA ENGATE RÁPIDO (ROSCA M 22)	168
93555-14	SERVO EMBREAGEM PARA VOLVO MODERNO Ø95 MM (ÔNIBUS A PARTIR DE 1996)	156
93555-80	SERVO EMBREAGEM PARA VOLVO MODERNO Ø95 MM (CAMINHÃO À PARTIR DE 1996)	157
93565-2	JOGO DE REPARO PARCIAL PARA ENGATE RÁPIDO (ROSCA M 16)	167
93615-83	SERVO EMBREAGEM PARA SCANIA SÉRIE 4 (SERVO MASTER)	154
93625-0	MOLA DE EMERGÊNCIA TIPO 24 P/ CÂMARA FREIO MOLA 16/24	163
93655-2	JOGO DE REPARO PARA SERVO VOLVO Ø 100MM NH / FH / FM12	158
93755-0	CANECA DE TRANSFERÊNCIA DE CÂMBIO	165
93775-79	SERVO EMBREAGEM PARA VOLVO Ø 100MM (CÂMBIO VT 2014)	157
93775-89	SERVO EMBREAGEM PARA VOLVO Ø 100MM (CÂMBIO SR 1900) HASTE LONGA	158
93875-2	JOGO REPARO PARA VÁLVULA DUAS VIAS HALDEX 951200 (MÉTRICA)	167
94005-2	JOGO DE REPARO PARA CONSEP E DRENO AUTOMÁTICO HALDEX	142
94015-2	JOGO DE REPARO PARA VÁLVULA PILOTO	168
94075-2	JOGO DE REPARO PARA AS CÂMARAS ATUADORAS (SEM DIAFRAGMAS E DISCOS)	161
94255-0	CANECA DE TRANSFERÊNCIA (SCANIA 113/124)	166
94265-0	CANECA DA REDUZIDA (SCANIA 113/124)	166
94285-2	JOGO DE REPARO PARA CANECA DE TRANSFERÊNCIA	166
94295-2	JOGO DE REPARO PARA CANECA REDUZIDA DA CAIXA DE MUDANÇA	167
94635-2	JOGO DE REPARO PARA VÁLVULA PILOTO (PONTO NEUTRO) VOLVO	168
94645-2	JOGO DE REPARO PARA VÁLVULA PILOTO (PONTO NEUTRO) VOLVO	169

95005-85	VÁLVULA DE NIVELAMENTO TRASEIRA DIREITA	144
95015-88	VÁLVULA DE NIVELAMENTO TRASEIRA ESQUERDA	145
97995-2	JOGO DE REPARO PARA O MECANISMO DA REDUZIDA	144
98835-2	JOGO DE REPARO PARA SERVO DE EMBREAGEM IMPORTADO MARCA GRAU	149
98885-2	JOGO DE REPARO PARA SERVO EMBREAGEM SCANIA	152
98895-2 ESP	JOGO DE REPARO PARA SERVO EMBREAGEM SCANIA COM PISTÃO HIDRÁULICO	153
98895-2	JOGO DE REPARO PARA SERVO EMBREAGEM SCANIA (RABICÓ)	153
99315-2	JOGO DE REPARO PARA SERVO DE EMBREAGEM VOLVO	156
99665-2	JOGO DE REPARO PARA CILINDRO DE EMBREAGEM SCANIA	151
99715-71	SERVO EMBREAGEM PARA SCANIA	153
99715-73	SERVO EMBREAGEM COM CONEXÃO 450	154
99735-2	JOGO DE REPARO PARA SERVO EMBREAGEM SCANIA (RABICÓ - COMPLETO)	154
99835-44	SERVO EMBREAGEM VOLVO	156

Jogo de Reparo para Válvula Acionamento Freio Motor

JUEGO DE REPARACION PARA LA VÁLVULA DE ACCIONAMIENTO DEL FRENO MOTOR • CONTROL VALVE REPAIR KIT

Nº FARJ

93465-2

Nº DA VÁLVULA VOLVO:

20411199

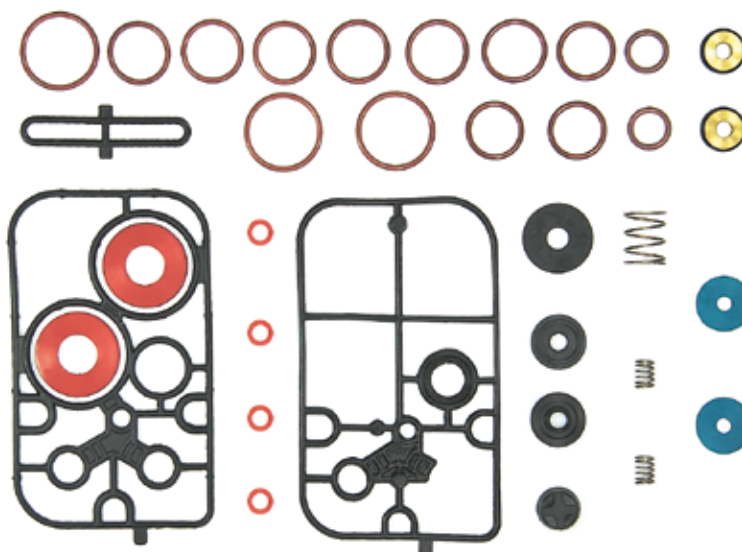

MONTADORA (Nº CONVERSÃO)	APLICAÇÃO
VOLVO (PARA VÁLV. Nº 20411199)	NH / FH ATÉ 2003

Jogo de Reparo Parcial Para Caixa Preta

JUEGO DE REPARACIÓN PARCIAL DE LA CAJA NEGRA • BLACK BOX PARTIAL REPAIR KIT

Nº FARJ:

92445-2

CONVERSÃO PARA Nº HALDEX:

78255

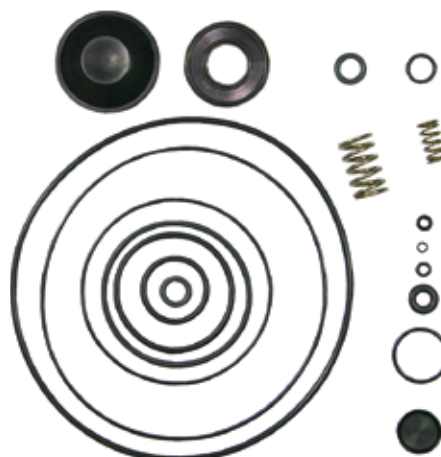

MONTADORA (Nº CONVERSÃO)	APLICAÇÃO
LINHA SCANIA	112 / 113 L 94 / L 124
LINHA VOLVO	B7 / B10 / B10M B12 / B12M

Jogo de Reparo Para Consep e Dreno Automático Haldex

JUEGO DE REPARACIÓN PARA CONSEP E PARA LA VÁLVULA DE DRENAGE AUTOMÁTICA HALDEX • DRAIN VALVE AND CONSEP REPAIR KIT

Nº FARJ:

94005-2

CONVERSÃO PARA Nº HALDEX:

B 20150



MONTADORA (Nº CONVERSÃO)	APLICAÇÃO
LINHA SCANIA	TODOS OS ÔNIBUS E CAMINHÕES
LINHA DAIMLER-CHRYSLER	ÔNIBUS O 500 E O 400
LINHA VOLKSWAGEN	TODOS OS MICRO-ÔNIBUS E VEÍCULOS COM MOTOR ELETRÔNICO
LINHA VOLVO	TODOS OS ÔNIBUS

Jogo de Reparo Para Válvula de Suspensão

JUEGO DE REPARACIÓN PARA LA VÁLVULA DE SUSPENSIÓN • SUSPENSION VALVE REPAIR KIT

Nº FARJ:

92515-2

CONV. P. Nº DA VÁLV. SCANIA:

481 830

CONV. P/ Nº DA VÁLV. BOSCH:

0 501 100 027



MONTADORA (Nº CONVERSÃO)	APLICAÇÃO
LINHA SCANIA	L 94 / L 124

Jogo de Reparo Para Compressor Holset/Cummins

JUEGO DE REPARACIÓN PARA EL COMPRESOR HOLSET/CUMMINS • COMPRESSOR REPAIR KIT

Nº FARJ:

92295-2

CONVERSÃO PARA Nº CUMMINS:

3355118

CONVERSÃO PARA Nº VW:

2 RL 198 301

PARA COMPRESOR MODELO:

SS 296 C / QE 296 C

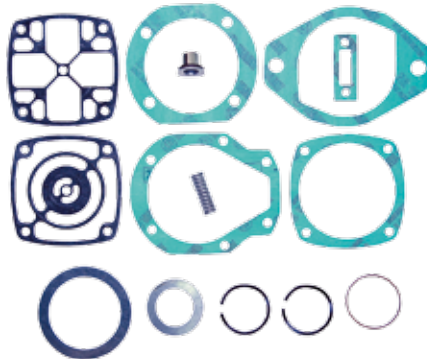

MONTADORA (Nº CONVERSÃO)	APLICAÇÃO
LINHA FORD	CARGO 2422 (... / DEZ 93) 2422 / 2425 / 2630 (6X4) 3224 / 3530 / 4030 CARGO MIXER 2422 / 2425 (6X4)
LINHA VOLKSWAGEN	14.210 / 14.220 / 16.210 / 16.220 / 16.300 24.220 (... / DEZ 93) 24.220 (6X4) 24.250 (8X4) 35.300

Jogo de Reparo Para Compressor Holset/Cummins (Antigo)

JUEGO DE REPARACIÓN PARA EL COMPRESOR HOLSET/CUMMINS • COMPRESSOR REPAIR KIT

Nº FARJ:

93065-2

CONVERSÃO PARA Nº CUMMINS:

3559552

CONVERSÃO PARA Nº VW:

2 RL 198 301 A

PARA COMPRESOR MODELO:

SS 191 / SS 296



MONTADORA (Nº CONVERSÃO)	APLICAÇÃO
LINHA FORD	CARGO 8140 / 1215 / 1415 / 1422 / 1617 / 1622 12.170 BT
LINHA VOLKSWAGEN	14.170 BT 16.170 BT

Jogo de Reparo Parcial Para Compressor Holset / Cummins (Antigo)

JUEGO DE REPARACIÓN PARCIAL PARA EL COMPRESOR HOLSET/CUMMINS • COMPRESSOR PARTIAL REPAIR KIT

Nº FARJ:

93065-4

CONVERSÃO PARA Nº VOLKSWAGEN:

2 RL 198 301 A (PARCIAL)

P/ COMPRESSOR M

CONVERSÃO PARA Nº CUMMINS:

3559552 (PARCIAL)

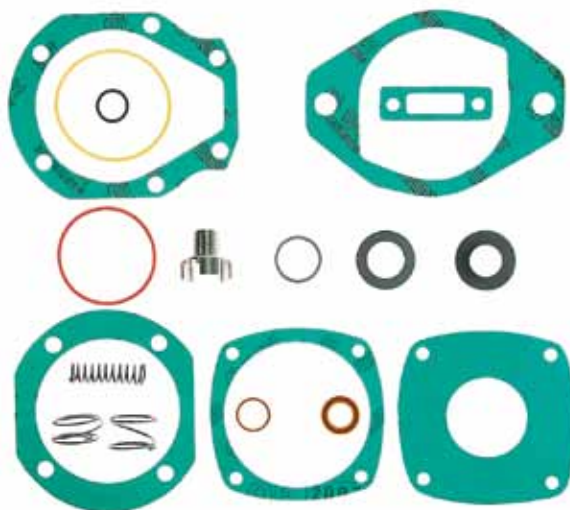

MONTADORA (Nº CONVERSÃO)	APLICAÇÃO
LINHA FORD	CARGO 8140 / 1215 / 1415 / 1422 / 1617 / 1622
LINHA VOLKSWAGEN	12.170 BT / 14.170 BT / 16.170 BT

Jogo de Reparo Para o Mecanismo da Reduzida

JUEGO DE REPARACIÓN PARA EL MECANISMO DE LA REDUCIDA • REDUCTION CYLINDER REPAIR KIT

Nº FARJ:

97995-2

(FORD)

97955-2

(VOLKSWAGEN)



MONTADORA (Nº CONVERSÃO)	APLICAÇÃO
LINHA FORD - O-RING: 85HU4K069 B - EMBOLO: 85HU4038 A - ARRUELA: 85HU4K065 A - FELTRO: 85HU4K69 A - MOLA: 85HU4A191 A LINHA MERCEDES BENZ	TODOS OS VEÍCULOS FORD CARGO A PARTIR DE 1985 TODOS OS VEÍCULOS "F", A PARTIR DE 1985
LINHA VOLKSWAGEN - O-RING: T 12525373 - EMBOLO: T 12525371 - ARRUELA: T 12525377 - FELTRO: T 12525375 - MOLA: T 12525379	TODOS OS VEÍCULOS COM MUDANÇA DE VELOCIDADE MECÂNICA, A PARTIR DE 1985

Válvula de Nivelamento Traseira Direita

VÁLVULA NIVELADORA • LEVELLING VALVE

Nº FARJ:

95005-85

CONVERSÃO PARA Nº KNORR:

O 500 005 00

CONVERSÃO PARA Nº MBB:

A 000 328 21 30



MONTADORA (Nº CONVERSÃO)	APLICAÇÃO
MERCEDES BENZ	O370 R / O370 RS / O370 RSD / O 371 R / O371 RS / O371 RSD / O371 RSL / O371 SRE / O371 U / O371 UL / O371 UP / O400 R / O400 RS / O400 RSD / O400 RSL / O400 SER / O400 UP / O400 UPA / O500 / O500 R / OH 1421L

Válvula de Nivelamento Traseira Esquerda

VÁLVULA NIVELADORA • LEVELLING VALVE

Nº FARJ:

95015-88

CONVERSÃO PARA Nº KNORR:

0 500 005 002

CONVERSÃO PARA Nº MBB:

A 000 328 20 30



MONTADORA (Nº CONVERSÃO)	APLICAÇÃO
MERCEDES BENZ	O370 R / O370 RS / O370 RSD / O 371 R / O371 RS / O371 RSD / O371 RSL / O371 SRE / O371 U / O371 UL / O371 UP / O400 R / O400 RS / O400 RSD / O400 RSL / O400 SER / O400 UP / O400 UPA / O500 / O500 R / OH 1421L

Jogo de Reparo Para Válvula Niveladora

JUEGO DE REPARACIÓN PARA LA VÁLVULA NIVELADORA • LEVELLING VALVE REPAIR KIT

Nº FARJ:

92395-2

CONVERSÃO PARA Nº BOSCH:

1 507 010 007

PARA VÁLVULA BOSCH:

500 005 001 / 500 005 002

500 005 102

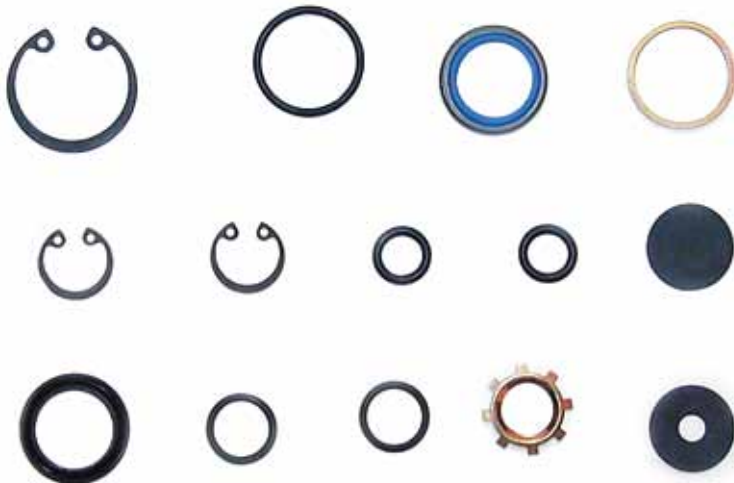

MONTADORA (Nº CONVERSÃO)	APLICAÇÃO
LINHA MERCEDES BENZ	R / RS / RSD 0 370 R / RS / RSD / RSL / SER / U / UL / UP 0371 R / RS / RSD / RSL / SER / UP / UPA 0400 OH 1421 L

Alavanca Para Válvula Niveladora

PALANCA PARA LA VÁLVULA NIVELADORA • LEVER FOR LEVELLING VALVE

Nº FARJ:

92425-0

CONVERSÃO PARA Nº BOSCH:

1 507 001 010

CONVERSÃO PARA Nº MBB:

000 320 01 27

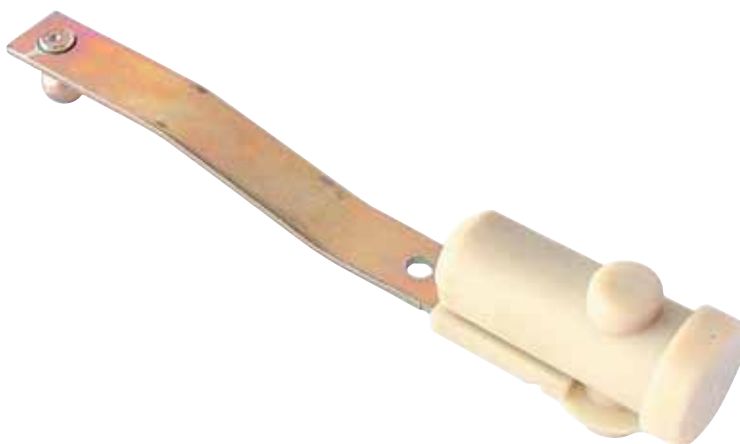

MONTADORA (Nº CONVERSÃO)	APLICAÇÃO
LINHA MERCEDES BENZ	370 / 371 0 400 OF 1620

Alavanca Longa Para Válvula Niveladora (250 mm)

PALANCA LARGA PARA VÁLVULA NIVELADORA (250 MM) • LEVELLING VALVE LONG LEVER (250 MM)

Nº FARJ

92775-0

CONVERSÃO PARA
N.º MERCEDES BENZ:
000 320 03 27

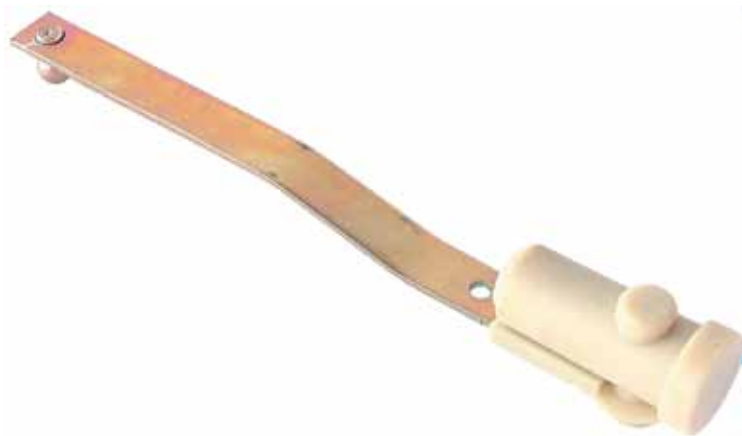

MONTADORA (Nº CONVERSÃO)	APLICAÇÃO
LINHA MERCEDES BENZ	OM 366 / OH 1621

Jogo de Reparo Para Alavanca da Válvula Niveladora

JUEGO DE REPARACIÓN DE LA PALANCA PARA LA VÁLVULA NIVELADORA • LEVELLING VALVE LEVER REPAIR KIT

Nº FARJ

92765-2

CONVERSÃO PARA N.º BOSCH:
1 507 010 010

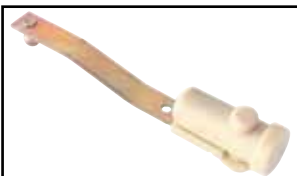

MONTADORA (Nº CONVERSÃO)	APLICAÇÃO
	R / RS / RSD O 370
	R / RS / RSD / RSL / SER / U / UL / UP O 371
LINHA MERCEDES BENZ	R / RS / RSD / RSL / SER / UP / UPA O 400
	OH 1421 L / 1621 / OM 366
	OF 1620

Válvula de Admissão Para Niveladora (Mola Fraca)

VÁLVULA DE ADMISIÓN PARA LA VÁLVULA NIVELADORA (RESORTE FLACA) • INLET VALVE FOR LEVELLING VALVE (SOFT SPRING)

Nº FARJ:

92405-0

P/ MONTAGEM DA VÁLV. BOSCH Nº:

500 005 102

500 005 001

500 005 002



MONTADORA (Nº CONVERSÃO)	APLICAÇÃO
LINHA MERCEDES BENZ	0 370 R / RS / RSD 0 371 R / RS / RSD / RSL / SER / U / UL / UP O 400 R / RS / RSD / RSL / SER / UP / UPA OH 1421 L

Válvula de Descarga Para Niveladora (Mola Forte)

VÁLV. DE DESCARGA P/ LA VÁLVULA NIVELADORA (RESORTE FUERTE) • EXHAUST VALVE FOR LEVELLING VALVE (HARD SPRING)

Nº FARJ:

92415-0

PARA MONTAGEM DA VÁLV. BOSCH:

500 005 001

500 005 002

500 005 102



MONTADORA (Nº CONVERSÃO)	APLICAÇÃO
LINHA MERCEDES BENZ	O 370 R / RS / RSD O 371 R / RS / RSD / RSL / SER / U / UL / UP O 400 R / RS / RSD / RSL / SER / UP / UPA OH 1421 L

Eixo Para Alavanca da Válvula Niveladora

EJE PARA PALANCA DE LA VÁLVULA NIVELADORA • LEVELLING VALVE LEVER SHAFT

Nº FARJ

92755-0

CONVERSÃO PARA N.º BOSCH:

1 503 105 003

CONVERSÃO PARA N.º M. BENZ:

000 328 00 14



MONTADORA (Nº CONVERSÃO)	APLICAÇÃO
LINHA MERCEDES BENZ	R / RS / RSD O 370 R / RS / RSD / RSL / SER / U / UL / UP O 371 R / RS / RSD / RSL / SER / UP / UPA O 400 OH 1421 L / OF 1620

Válvula de Retenção Para Niveladora Bosch

VÁLVULA DE RETENCIÓN PARA NIVELADORA BOSCH • LEVELLING RETENTION VALVE

Nº FARJ

93205-0

CONVERSÃO PARA N.º BOSCH:

0 500 100 006

CONVERSÃO PARA N.º MERCEDES BENZ:

000 327 21 25



MONTADORA (Nº CONVERSÃO)	APLICAÇÃO
LINHA MERCEDES BENZ	O 370 R / RS / RSD O 371 R / RS / RSD / RSL / SER / U / UL / UP O 400 R / RS / RSD / RSL / SER / UP / UPA OH 1421 L / 1621 / OM 366 OF 1620

Jogo de Reparo Para Válvula de Pedal Bosch

JUEGO DE REPARACIÓN PARA LA VÁLVULA DE PEDAL BOSCH FOOT • BRAKE VALVE REPAIR KIT

Nº FARJ:

92105-2

Nº DA VÁLVULA SCANIA:

1 324 664



MONTADORA (Nº CONVERSÃO)	APLICAÇÃO
LINHA SCANIA	TODOS OS VEÍCULOS A PARTIR DE 2000

Jogo de Reparo para Válvula de Pedal Importada K (Iveco)

JUEGO DE REPARACIÓN PARA LA VÁLVULA DE PEDAL • FOOT BRAKE VALVE REPAIR KIT

Nº FARJ

93505-2

CONVERSÃO PARA Nº IVECO:

931 617 13

120 E 15

160 E 21

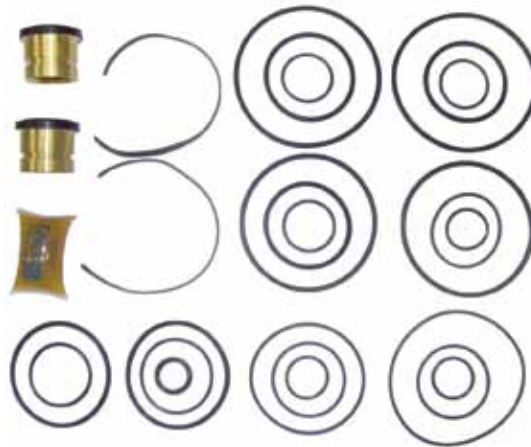
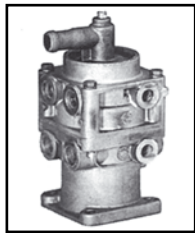

MONTADORA (Nº CONVERSÃO)	APLICAÇÃO
IVECO (93161713, 120E15, 16E21)	EUROCARGO / EUROTECH / EUROTRACKER

Jogo de Reparo Para Válvula Relê

JUEGO DE REPARACIÓN PARA LA VÁLVULA RELE • RELAY VALVE REPAIR KIT

Nº FARJ:

93355-2

REPARO PARA VÁLVULA VOLVO Nº:

1 082 666

REPARO PARA VÁLVULA BOSCH Nº:

0 481 026 019



MONTADORA (Nº CONVERSÃO)	APLICAÇÃO
LINHA VOLVO	EDC FM NH

Jogo de Reparo Para Válvula de Pedal

JUEGO DE REPARACIÓN PARA LA VÁLVULA DE PEDAL • FOOT BRAKE VALVE REPAIR KIT

Nº FARJ:

92265-2

CONVERSÃO PARA Nº BOSCH:

1 487 010 060

PARA VÁLVULA BOSCH Nº:

0 481 064 103



MONTADORA (Nº CONVERSÃO)	APLICAÇÃO
LINHA MERCEDES BENZ	1620 / 1621

Jogo de Reparo Para Servo de Embreagem Importado Marca Grau

JUEGO DE REPARACIÓN PARA EL SERVO EMBRAGUE IMPORTADO MARCA GRAU • CLUTCH SERVO REPAIR KIT

Nº FARJ:

98835-2

CONVERSÃO PARA Nº MBB:

000 290 21 12

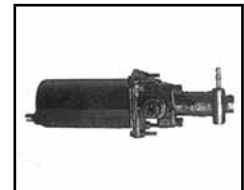

MONTADORA (Nº CONVERSÃO)	APLICAÇÃO
LINHA MBB (000 290 21 12)	1318/1620

Cilindro de Embreagem Para Scania 112 (Com Reservatório)

CILINDRO DE EMBRAGUE PARA SCANIA 112 (CON DEPÓSITO DE ACEITE) SCANIA 112 • HYDRAULIC CLUTCH CYLINDER (WITH FEED TANK)

Nº FARJ:

92745-81

CONVERSÃO PARA N.º BOSCH:

225 0105

CONVERSÃO PARA N.º SCANIA:

537 194



MONTADORA (Nº CONVERSÃO)	APLICAÇÃO
LINHA SCANIA	112 (À PARTIR DE 1981)

Cilindro Para Embreagem Scania 112

CILINDRO EMBRAGUE SCANIA 112 • HIDRAULIC CLUTCH CYLINDER

Nº FARJ:

92685-66

CONVERSÃO PARA Nº BOSCH:

225 0105

CONVERSÃO PARA Nº SCANIA:

537 194



MONTADORA (Nº CONVERSÃO)	APLICAÇÃO
LINHA SCANIA	112 (À PARTIR DE 1981)

Jogo de Reparo Para Cilindro de Embreagem

JUEGO DE REPARACIÓN PARA EL CILINDRO EMBRAGUE HYDRAULIC • CLUTCH CYLINDER REPAIR KIT

Nº FARJ:

91205-2

CONVERSÃO PARA Nº BOSH:

225.4111

CONVERSÃO PARA Nº SCANIA:

538.919

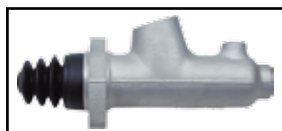

MONTADORA (Nº CONVERSÃO)	APLICAÇÃO
LINHA SCANIA	112 (A PARTIR DE 1981)

Fluido Para Freio e Embreagem DOT 4 (500 ml)

ACEITE PARA FRENO Y EMBRAGUE DOT 4 (500 ML) DOT 4 • BRAKE AND CLUTCH FLUID (500 ML)

Nº FARJ

93405-0

ATENDE ÀS NORMAS:

ABNT NBR 9292 TIPO 4

SAE J 1704 E

FMVSS 116 DOT 4



MONTADORA (Nº CONVERSÃO)	APLICAÇÃO
	TODOS OS TIPOS DE VEÍCULOS LEVES E PESADOS

Cilindro Para Embreagem Scania

CONJUNTO DEL CILINDRO EMBRAGUE SCANIA • COMPLETE HIDRAULIC CLUTCH CYLINDER

Nº FARJ:

91175-13

CONVERSÃO PARA Nº SCANIA:

1 358 801

1 361 136



MONTADORA (Nº CONVERSÃO)	APLICAÇÃO
LINHA SCANIA	113 ATÉ 98

Jogo de Reparo Para Cilindro de Embreagem Scania

JUEGO DE REPARACIÓN PARA EL CILINDRO EMBRAGUE SCANIA • HYDRAULIC CLUTCH CYLINDER REPAIR KIT

Nº FARJ:

99665-2

CONVERSÃO PARA Nº SCANIA:

550 464

550 462

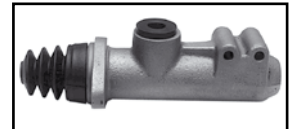

MONTADORA (Nº CONVERSÃO)	APLICAÇÃO
LINHA SCANIA	113 ATÉ 98

Cilindro de Embreagem Para Volvo

CILINDRO DE EMBRAGUE PARA VOLVO • HYDRAULIC CLUTCH CYLINDER (VOLVO)

Nº FARJ:

93135-22

CONVERSÃO PARA N.º VOLVO:

8620460 / 8126730



MONTADORA (Nº CONVERSÃO)	APLICAÇÃO
LINHA VOLVO	N 10 / NL 10 / NL 12 (1982 À 1999)

Jogo de Reparo Para Cilindro de Embreagem Volvo

JUEGO DE REPARACIÓN PARA EL CILINDRO EMBRAGUE VOLVO • HYDRAULIC CLUTCH CILINDER REPAIR KIT

Nº FARJ

93215-2

CONVERSÃO PARA N.º VOLVO:

273660

8127721



MONTADORA (Nº CONVERSÃO)	APLICAÇÃO
LINHA VOLVO	N10 / NL10 / NL12 (1982 ATÉ 1999)

Servo Embreagem Para Scania (Antigo)

CONJUNTO PARA EL SERVO EMBRAGUE SCANIA (ANTIGUO) • COMPLETE CLUTCH SERVO

Nº FARJ:

91845-75

CONVERSÃO PARA N.º SCANIA:

360 717



MONTADORA (Nº CONVERSÃO)	APLICAÇÃO
LINHA SCANIA (360 717)	111 / 112 (ATÉ 1989)

Jogo de Reparo Para Servo Embreagem Scania

JUEGO DE REPARACIÓN PARA EL SERVO EMBRAGUE SCANIA • CLUTCH SERVO REPAIR KIT

Nº FARJ:

98885-2

CONVERSÃO PARA N.º SCANIA:

550453

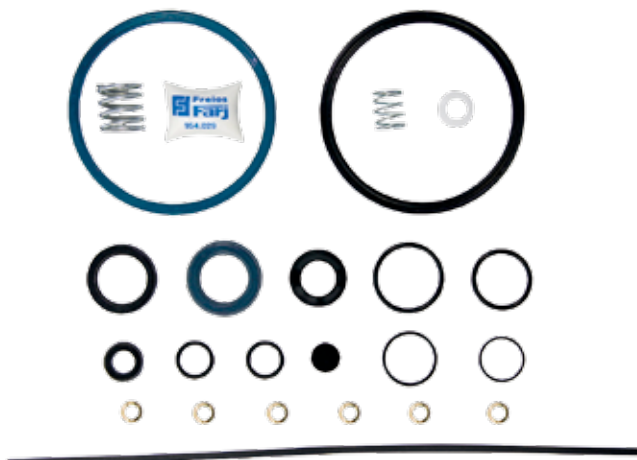
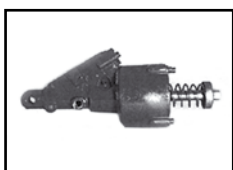

MONTADORA (Nº CONVERSÃO)	APLICAÇÃO
LINHA SCANIA (550 453)	111/112 (.../89)

Servo Embreagem Para Scania

CONJUNTO SERVO EMBRAGUE PARA SCANIA • COMPLETE CLUTCH SERVO

Nº FARJ:

99715-71

CONVERSÃO PARA Nº SCANIA:

371.612

1.331.770



MONTADORA (Nº CONVERSÃO)	APLICAÇÃO
LINHA SCANIA	112/113 (89 A ATUAL)

Jogo de Reparo Para Servo Embreagem Scania (Rabicó)

JUEGO DE REPARACIÓN PARA EL SERVO EMBRAGUE SCANIA • CLUTCH SERVO REPAIR KIT

Nº FARJ:

98895-2

CONVERSÃO PARA Nº SCANIA:

550455



MONTADORA (Nº CONVERSÃO)	APLICAÇÃO
LINHA SCANIA (550 455 / 1 336 159)	112 / 113 (89/ATUAL)

Jogo de Reparo Para Servo Embreagem Scania Com Pistão Hidráulico

JUEGO DE REPARACIÓN PARA EL SIERVO EMBRAGUE CON PISTÓN HIDRÁULICO • CLUTCH SERVO REPAIR KIT WITH HYDRAULIC PISTON

Nº FARJ:

98895-2 ESP

CONVERSÃO PARA Nº SCANIA:

550 455



MONTADORA (Nº CONVERSÃO)	APLICAÇÃO
LINHA SCANIA	112 / 133 (89 / ATUAL)

Jogo de Reparo Para Servo Embreagem Scania (Rabico - Completo)

JUEGO DE REPARACIÓN PARA EL SERVO EMBRAGUE SCANIA (MODERNO) • CLUTCH SERVO COMPLETE REPAIR KIT

Nº FARJ:

99735-2

CONVERSÃO PARA Nº SCANIA:

550 465

1 336 159



MONTADORA (Nº CONVERSÃO)	APLICAÇÃO
LINHA SCANIA	112/113 (89 A ATUAL)

Servo Embreagem com Conexão 45º

SERVO EMBRAGUE PARA SCANIA • CLUTH SERVO

Nº FARJ:

99715-73

CONVERSÃO PARA Nº SCANIA:

1 337 966



MONTADORA (Nº CONVERSÃO)	APLICAÇÃO
LINHA SCANIA	112 /113 (1989 A ATUAL)

Servo Embreagem para Scania Série 4 (Servo Master)

SERVO EMBRAGUE PARA SCANIA SERIE 4 • CLUTCH SERVO

Nº FARJ

93615-83

CONVERSÃO PARA Nº SCANIA:

1 421 186

1 153 717



MONTADORA (Nº CONVERSÃO)	APLICAÇÃO
SCANIA (1421186 / 1513717) KONGSBERG (625359AM)	ÔNIBUS: F 94 / K94 / K 94 IB / K 124 EB / K 124 IB / L 94 UB / L 94 IB (TODOS À PARTIR DE 1998) CAMINHÃO: P94 / P94 CB / P94 DB / P 114 / P 124 CA / P 124 CB / R 114, 124, 164 / T 114, 124 (TODOS À PARTIR DE 1998)

Jogo de Reparo Para o Servo Embreagem SC (Moderno)
 JUEGO DE REPARACIÓN PARA EL SERVO EMBRAGUE SC (MODERNO) • CLUTCH SERVO REPAIR KIT

N.º FARJ: **92125-2**
 CONVERSÃO PARA N.º SCANIA: **1 484 715**
 CONVERSÃO PARA N.º KONGSBERG: **628131 AM**

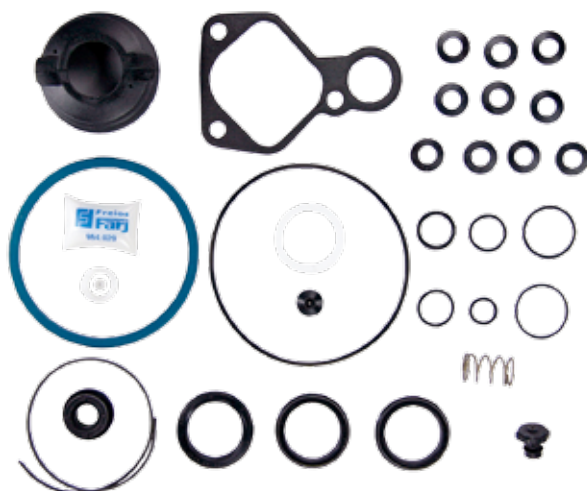

MONTADORA (Nº CONVERSÃO)	APLICAÇÃO
LINHA SCANIA	114 / 124

Jogo de Reparo Completo Para Servo Embreagem Master SC 124 (Com Pistões)
 JUEGO DE REPARACIÓN PARA EL SERVO EMBRAGUE SC (MODERNO) CON PISTONS • CLUTCH SERVO REPAIR KIT (WITH PISTONS)

N.º FARJ: **92125-2C**
 CONVERSÃO PARA N.º SCANIA: **1 484 715**
 CONVERSÃO PARA N.º KONGSBERG: **628 131 AM**

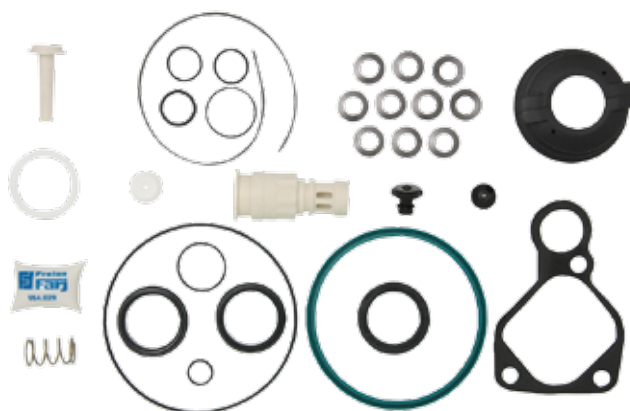

MONTADORA (Nº CONVERSÃO)	APLICAÇÃO
LINHA SCANIA	114 / 124

Jogo de Reparo Para Servo Embreagem
 JUEGO DE REPARACIÓN PARA EL SERVO EMBRAGUE • CLUTCH SERVO REPAIR KIT

N.º FARJ: **91825-2**
 CONVERSÃO PARA N.º VOLVO: **3 094 550**
3 093 100
 CONVERSÃO PARA N.º KONGSBERG: **6 27 182 AN**

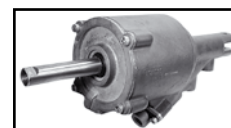

MONTADORA (Nº CONVERSÃO)	APLICAÇÃO
LINHA VOLVO (3 094 550)	EDC / FH / NH

Servo Embreagem Volvo

CONJUNTO PARA EL SERVO EMBRAGUE PARA VOLVO • COMPLETE CLUTCH SERVO

Nº FARJ:

99835-44

CONVERSÃO PARA Nº VOLVO:

1 673 067

1 655 639



MONTADORA (Nº CONVERSÃO)	APLICAÇÃO
LINHA VOLVO	TODOS (ATÉ DEZ. 1995)

Jogo de Reparo Para Servo de Embreagem Volvo

JUEGO DE REPARACIÓN PARA EL SERVO EMBRAGUE VOLVO • CLUTCH SERVO REPAIR KIT

Nº FARJ:

99315-2

CONVERSÃO PARA Nº VOLVO:

271 194

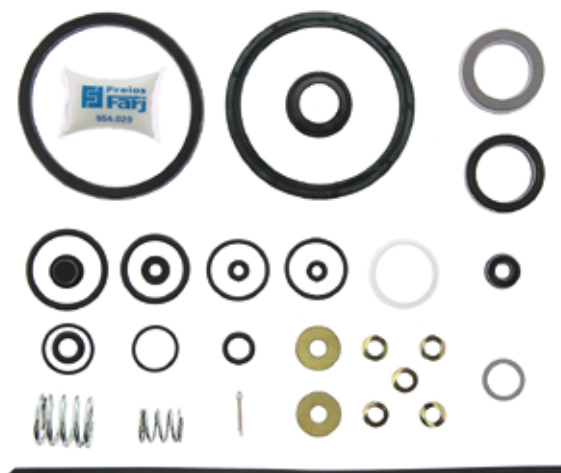
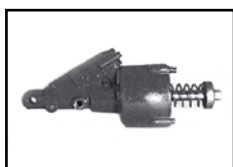

MONTADORA (Nº CONVERSÃO)	APLICAÇÃO
LINHA VOLVO (271 194)	TODOS OS VEÍCULOS (ATÉ DEZ. 1995)

Servo Embreagem para Volvo Moderno Ø95 mm (ônibus a partir de 1996)

SERVO EMBRAGUE Ø 95 MM (AUTOBÚS) • CLUTCH SERVO Ø 95 MM (BUS)

Nº FARJ

93555-14

CONVERSÃO PARA Nº VOLVO:

1 671 953



MONTADORA (Nº CONVERSÃO)	APLICAÇÃO
VOLVO - ÔNIBUS (1671953)	B-7R A PARTIR DE 1996 / B-10R A PARTIR DE 1996 / B-10M EDC A PARTIR DE 1996 / B-12 B SW / B-12B A PARTIR DE 1996 / B-12R A PARTIR DE 1996 / B-58 A PARTIR DE 1996 (CÂMBIO KFD-717)

Servo Embreagem para Volvo Moderno Ø95 mm (caminhão à partir de 1996)

SERVO EMBRAGUE Ø 95 MM (CAMIÓN) • CLUTCH SERVO Ø 95 MM (TRUCK)

Nº FARJ

93555-80

CONVERSÃO PARA Nº VOLVO:

1 069 205

1 521 371

1 668 501



MONTADORA (Nº CONVERSÃO)	APLICAÇÃO
VOLVO - CAMINHÃO (1069205)	FH-12 A PARTIR DE 1996 (CÂMBIO KFD-717); FM-12 A PARTIR DE 1996 (CÂMBIO KFD-717); N-10 APÓS 1996; NL-10 APÓS 1996; EDC NL-10 (CHASSIS 666515 EM DIANTE - CÂMBIO KFD-717); N-12 APÓS 1996; NL-12 APÓS 1996; EDC NL-12 (CHASSIS 666515 EM DIANTE - CÂMBIO KFD-717); NH A PARTIR DE 1996 (CÂMBIO KFD-717)

Jogo de Reparo Para Servo Embreagem Volvo EDC Mod. Ø 95 mm (1996...)

JUEGO DE REPARACIÓN PARA EL SERVO EMBRAGUE Ø 95 MM • CLUTCH SERVO REPAIR KIT Ø 95 MM

Nº FARJ

93455-2

CONVERSÃO PARA Nº VOLVO

3 093 100

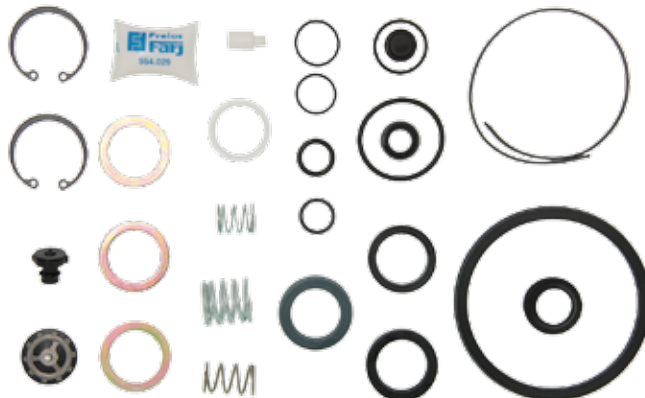

MONTADORA (Nº CONVERSÃO)	APLICAÇÃO
VOLVO - ÔNIBUS (3093100)	B-7 R A PARTIR DE 1996; B-10 A PARTIR DE 1996; B-10 M EDC A PARTIR DE 1996; B12 B SW; B-12 A PARTIR DE 1996; B-12 A PARTIR DE 1996; B-58 A PARTIR DE 1996 (CÂMBIO KFD-717)
VOLVO - CAMINHÃO (3093100)	FH-12 A PARTIR DE 1996 (CÂMBIO KFD-717); FM-12 A PARTIR DE 1996 (CÂMBIO;KFD-717); N-10 APÓS 1996; NL-10 APÓS 1996; EDC NL-10 (CHASSIS 666515 EM DIANTE - CÂMBIO KFD); N- APÓS 1996; NL-12 APÓS 1996; EDC NL-12 (CHASSIS 666515 EM DIANTE - CÂMBIO KFD-717); NH A PARTIR DE 1996 (CÂMBIO KFD-717)

Servo Embreagem Para Volvo Ø 100mm (Câmbio VT 2014)

SERVO EMBRAGUE PARA VOLVO Ø 100MM (CAMBIO VT 2014) • CLUTCH SERVO FOR VOLVO Ø 100MM (EXCHANGE VT 2014)

Nº FARJ:

93775-79

CONVERSÃO PARA Nº VOLVO:

8171720

CONVERSÃO PARA Nº KONGSBERG:

929 276 AM



MONTADORA (Nº CONVERSÃO)	APLICAÇÃO
LINHA VOLVO	FH / FM / NH 12 / FH 12 - CÂMBIO VT 2014 (A PARTIR DE 2001)

www.farj.com.br



Linha Diversos

Servo Embreagem Para Volvo Ø 100mm (Câmbio SR 1900) Haste Longa

SERVO EMBRAGUE PARA VOLVO Ø 100MM (CAMBIO SR 1900) - ANCHA LONGA • CLUTCH SERVO FOR VOLVO Ø 100MM (EXCHANGE SR 1900)

Nº FARJ:

93775-89

CONVERSÃO PARA Nº VOLVO:

817 172 1

CONVERSÃO PARA Nº KONGSBERG:

629 277 AM



MONTADORA (Nº CONVERSÃO)	APLICAÇÃO
LINHA VOLVO	FH / FM / NH 12 / FH 12 - CÂMBIO SR 1900 (ATÉ JULHO DE 2001)

Jogo de Reparo para Servo Volvo Ø 100mm NH / FH / FM12

JUEGO DE REPARACIÓN PARA EL SERVO EMBRAGUE Ø 100 MM • CLUTCH SERVO REPAIR KIT Ø 100 MM

Nº FARJ

93655-2

CONVERSÃO PARA Nº VOLVO:

3 093 098

3 102 142



MONTADORA (Nº CONVERSÃO)	APLICAÇÃO
VOLVO (3093098 E 85102142)	FH, FM / NH 12 / FH 12 / FM 12 - CÂMBIO VT 2014 - Á PARTIR AGOSTO/2001

Válvula Relê da Carreta Tipo RE 4 (3 Saídas - Rosca Milímetro)

VÁLVULA RELE RE-4 (CON 3 SALIDAS - MILIMETRO • RE-4 RELAY VALVE (3 EXITS - MILLIMETER THREAD)

Nº FARJ

2150.01



MONTADORA (Nº CONVERSÃO)	APLICAÇÃO
MASTER: 950.100	CARRETAS/REBOQUES/SEMI-REBOQUES/3º EIXOS/CAMINHÕES

Válvula Relê da Carreta Tipo RE 4 (3 Saídas - Rosca Polegada)

VÁLVULA RELE RE-4 (CON 3 SALIDAS - POLEGADA) • RE-4 RELAY VALVE (3 EXITS - INCH THREAD)

Nº FARJ

2150.03



MONTADORA (Nº CONVERSÃO)	APLICAÇÃO
MASTER: 951.400	CARRETAS/REBOQUES/SEMI-REBOQUES/3º EIXOS/CAMINHÕES

Jogo de Reparo Completo Para Válvula Relê RE 4 (3 Saídas)

JUEGO DE REPARACIÓN COMPLETO PARA LA VÁLVULA RELE RE-4 • RE-4 RELAY VALVE (3 EXITS) COMPLETE REPAIR KIT

Nº FARJ

2150.RC



MONTADORA (Nº CONVERSÃO)	APLICAÇÃO
MASTER: 950.200	CARRETAS/REBOQUES/SEMI-REBOQUES/3º EIXOS/CAMINHÕES

Válvula de Descarga Rápida Rosca 1/4 X 1/2

VÁLVULA DESCARGA RÁPIDA - 1/4" X 1/2" • QUICK RELEASE VALVE (1/4" X 1/2")

Nº FARJ

2190.05



MONTADORA (Nº CONVERSÃO)	APLICAÇÃO
MASTER: 890.300	CARRETAS/REBOQUES/SEMI-REBOQUES/3º EIXOS/CAMINHÕES

Válvula de Descarga Rápida Rosca M16 X M16

VÁLVULA DE DESCARGA RÁPIDA - M16 X M16 • QUICK RELEASE VALVE (M16 X M16)

Nº FARJ

2190.06



MONTADORA (Nº CONVERSÃO)	APLICAÇÃO
MASTER: 972.800	CARRETAS/REBOQUES/SEMI-REBOQUES/3º EIXOS/CAMINHÕES

Válvula de Descarga Rápida Rosca M16 X M22

VÁLVULA DE DESCARGA RÁPIDA - M16 X M22 • QUICK RELEASE VALVE (M16 X M22)

Nº FARJ

2190.07



MONTADORA (Nº CONVERSÃO)	APLICAÇÃO
MASTER: 971.500	CARRETAS/REBOQUES/SEMI-REBOQUES/3º EIXOS/CAMINHÕES

Válvula de Descarga Rápida Rosca 3/8"

VÁLVULA DE DESCARGA RÁPIDA - 3/8" • QUICK RELEASE VALVE (3/8")

Nº FARJ

2190.08



MONTADORA (Nº CONVERSÃO)	APLICAÇÃO
	CARRETAS/REBOQUES/SEMI-REBOQUES/3º EIXOS/CAMINHÕES

Jogo de Reparo Para as Câmaras Atuadoras (Sem Diafragmas e Discos)

JUEGO DE REPARACIÓN P/LA CÁMARA SPRING BRAKE - SIN DIAFRAGMAS Y DISCOS • SPRING BRAKE ACTUATOR REPAIR KIT (WITHOUT DIAPHRAGMS AND DISCS)

Nº FARJ:
94075-2



MONTADORA (Nº CONVERSÃO)	APLICAÇÃO
LINHA VOLKSWAGEN	11.130 / 11.140 / 12.140 / 13.130
LINHA FORD	CARGO C-11 / C-12 / C-13 / C-14 / C-15 / C-16 F 7000 / FT 7000 F 12000 / F 19000
LINHA FIAT	140

Diafragma Com Anel Tipo 30

DIAFRAGMA CON ANILLO TIPO 30 • SPRING BRAKE ACTUATOR SPECIAL DIAPHRAGM (TYPE 30)

Nº FARJ:
91815-0

CONVERSÃO PARA Nº MASTER:
TJG 607.957 A

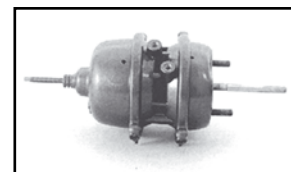

MONTADORA (Nº CONVERSÃO)	APLICAÇÃO
LINHA VOLKSWAGEN	11.130 / 11.140 / 12.140 / 13.130 / 13.210 / 14.140 / 14.210 / 14.150 / 14.170 / 14.220 / 16.170 / 16.210 / 16.220 / 24.220 / 24.250 / 35.300
LINHA FORD	CARGO C-11 / C-12 / C-13 / C-14 / C-15 / C-16 F 7000 / FT 7000 F 12000 / F 19000
LINHA FIAT	140

Forquilha da Haste Furo Ø 5/8" X Rosca 5/8"

HORQUILLA DE LA ASTA (Ø 5/8" X ROSCA 5/8") • ROD'S FORK (Ø 5/8" X 5/8")

Nº FARJ
21.001.09/A



MONTADORA (Nº CONVERSÃO)	APLICAÇÃO
BOECHAT: 6116	CÂMARAS DIANTEIRAS E TRASEIRAS

Forquilha da Haste Furo Ø 1/2" X Rosca M16

HORQUILLA DE LA ASTA (Ø 1/2" X ROSCA M16) • ROD'S FORK (Ø 1/2" X M16)

Nº FARJ

21.001.09/B



MONTADORA (Nº CONVERSÃO)	APLICAÇÃO
BOECHAT: 6114 MASTER: 1245T 1008	CÂMARAS DIANTEIRAS E TRASEIRAS

Forquilha da Haste Furo Ø 1/2" X Rosca 5/8"

HORQUILLA DE LA ASTA (Ø 1/2" X ROSCA 5/8") • ROD'S FORK (Ø 1/2" X 5/8")

Nº FARJ

21.001.09/C



MONTADORA (Nº CONVERSÃO)	APLICAÇÃO
BOECHAT: 6115 MASTER: 12458 1007	CÂMARAS DIANTEIRAS E TRASEIRAS

Forquilha da Haste Furo Ø 5/8" X Rosca M16"

HORQUILLA DE LA ASTA (Ø 5/8" X ROSCA M16) • ROD'S FORK (Ø 5/8" X M16)

Nº FARJ

21.001.09/D



MONTADORA (Nº CONVERSÃO)	APLICAÇÃO
BOECHAT: 6113	CÂMARAS DIANTEIRAS E TRASEIRAS

Parafuso Com Porca e Arruela

JUEGO DE TORNILLO DESATUADOR PARA LA CÁMARA DUPLO DIAFRAGAMA • SPRING BRAKE DESACTUATING SCREW REPAIR KIT

Nº FARJ
21.001.04

MONTADORA (Nº CONVERSÃO)	APLICAÇÃO
	CAMARAS FREIO MOLA 24/30 E 30/30

Prato de Alumínio

DISCO DE ACCIONAMIENTO PARA LA CÁMARA DE EMERGENCIA • SPRING BRAKE EMERGENCY CYLINDER DISC

Nº FARJ
21.001.03

MONTADORA (Nº CONVERSÃO)	APLICAÇÃO
	CÂMARAS FREIO MOLA 24/30 E 30/30 COM TAMPA DE EMERGÊNCIA DE AÇO

Mola de Emergência Tipo 24 p/ Câmara Freio Mola 16/24

RESORTE PARA LA CÁMARA DE FRENO 16/24 • 16/24 BRAKE CILINDER MAIN SPRING

Nº FARJ
93625-0

MONTADORA (Nº CONVERSÃO)	APLICAÇÃO
VOLKSWAGEN (TJG607953)	8.140 ATÉ 9.150
FORD	FORD CARGO 814

Jogo de Reparo Para Válvula Solenóide (Troca de Caixa)

JUEGO DE REPARACIÓN PARA LA VÁLVULA SOLENÓIDE • SOLENOID REPAIR KIT

Nº FARJ:

92625-2

VALV. SCANIA:

1 334 037

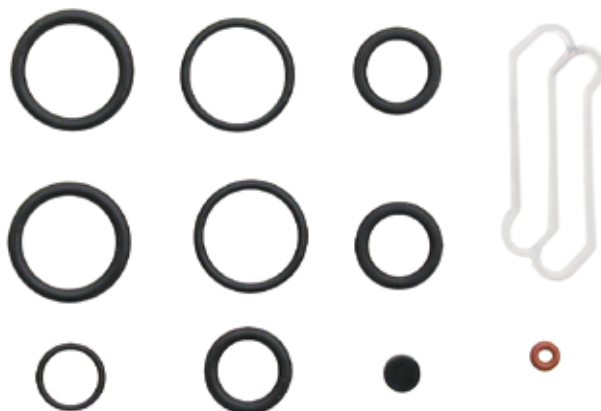

Jogo de Reparo da Manopla do Câmbio

JUEGO DE REPARACIÓN DE VALVULA DE EMBRAGUE • CLUTCH GAUNTLET REPAIR KIT

Nº FARJ

92695-2

CONVERSÃO PARA Nº VOLVO:

2 048 863



MONTADORA (Nº CONVERSÃO)

APLICAÇÃO

LINHA VOLVO

FH 12

Jogo de Reparo Para Válvula Distribuidora

JUEGO DE REPARACIÓN PARA LA VÁLVULA DISTRIBUIDORA • TRAILER CONTROL VALVE REPAIR KIT

Nº FARJ:

92185-2

CONVERSÃO PARA Nº BOSCH:

04 81 061 210

CONVERSÃO PARA Nº VOLVO:

3 094 877

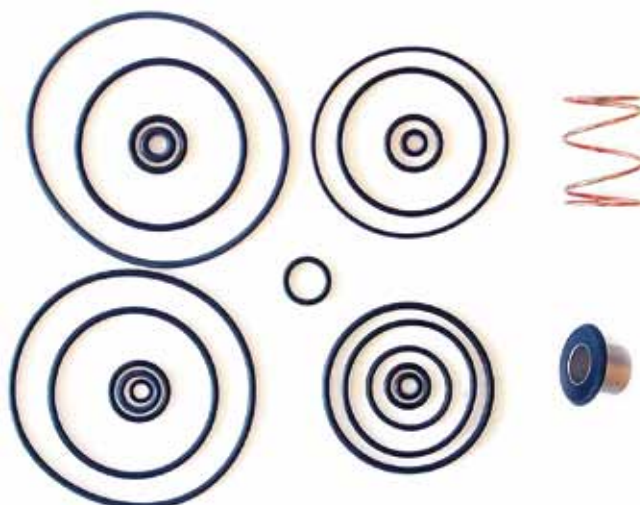

MONTADORA (Nº CONVERSÃO)

APLICAÇÃO

LINHA VOLVO

EDC

Caneca de Transferência de Câmbio

CILINDRO DE TRANSFERENCIA DE LA CAJA DE CAMBIAMIENTO • CHANGE GEAR BOX CYLINDER

Nº FARJ

93755-0

CONVERSÃO PARA Nº ZF:

1 295 334 075



MONTADORA (Nº CONVERSÃO)	APLICAÇÃO
VOLVO (1527363)	N10 / N12 / NL
MBB (002670519)	1932 / 1933 / 1934 / 1935 / 1941
ZF (1295334075)	TODOS OS CÂMBIOS ZF 16F130 / 16S160

Jogo de Reparo Para Transferência da Caixa de Mudança

JUEGO DE REPARACIÓN DE LA CAJA DE CAMBIAMIENTO • CHANGE GEAR BOX REPAIR KIT

Nº FARJ:

92315-2

CONVERSÃO PARA Nº VOLVO:

1 526 817

+ 1 527 463

+ 1 662 586

CONVERSÃO PARA Nº ZF:

1295298932



MONTADORA (Nº CONVERSÃO)	APLICAÇÃO
LINHA MERCEDES BENZ	1519 / 1924 / 1929 / 1932 / 1933 / 1934 / 1935 / 1941
LINHA VOLVO	N / NL 10 N / NL 12
LINHA ZF	CÂMBIO ZF 85 135 16 S 130 16 S 160

Jogo de Reparo Para Reduzida da Caixa de Mudança

JUEGO DE REPARACIÓN DE LA CAJA DE CAMBIAMIENTO DE LA REDUCIDA • CHANGE GEAR BOX REPAIR KIT

Nº FARJ:

92535-2

CONVERSÃO PARA Nº VOLVO:

1 526 817

+ 1 527 355



MONTADORA (Nº CONVERSÃO)	APLICAÇÃO
LINHA MERCEDES BENZ	1519 / 1924 / 1929 / 1932 / 1933 / 1934 / 1935 / 1941
LINHA VOLVO	N / NL 10 N / NL 12
LINHA ZF	CÂMBIO ZF 85 135 16 S 130 16 S 160

www.farj.com.br



Linha Diversos

Caneca De Transferência (SCANIA 113/124)

CILINDRO DE TRANSFERENCIA DE LA CAJA DE CAMBIAMIENTO • CHANGE GEAR BOX CYLINDER

Nº FARJ:

94255-0

CONVERSÃO PARA Nº SCANIA:

1 321 420 / 1 484 808



MONTADORA (Nº CONVERSÃO)	APLICAÇÃO
SCANIA	113 / 124 CÂMBIO GR 800 / 801 / 900 (08 MARCHAS) CÂMBIO GRS 800 / 890 / 900 (06 MARCHAS)

Jogo de Reparo Para Caneca de Transferência

JUEGO DE REPARACIÓN DE LA CAJA DE CAMBIAMIENTO • CHANGE GEAR BOX REPAIR KIT

Nº FARJ:

94285-2

CONVERSÃO PARA Nº SCANIA:

1 953 495

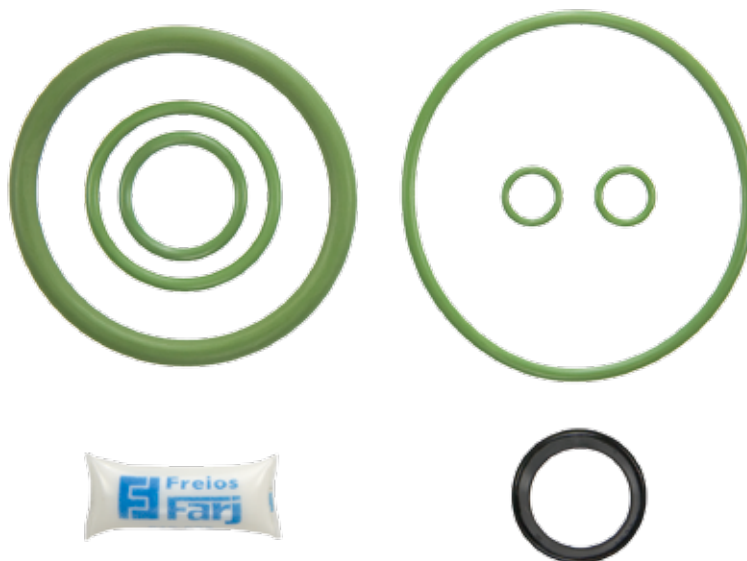

MONTADORA (Nº CONVERSÃO)	APLICAÇÃO
SCANIA	SCANIA T/R 113 / SCANIA T/R 143

Caneca Da Reduzida (Scania 113/124)

CILINDRO DE LA REDUCIDA • CHANGE GEAR BOX

Nº FARJ:

94265-0

CONVERSÃO PARA Nº SCANIA

1 345 149



MONTADORA (Nº CONVERSÃO)	APLICAÇÃO
SCANIA	113 / 124 CÂMBIO GR 800 / 801 / 900 (08 MARCHAS) CÂMBIO GRS 800 / 890 / 900 (06 MARCHAS)

Jogo de Reparo Para Caneca Reduzida da Caixa de Mudança
 JUEGO DE REPARACIÓN DE LA CAJA DE CAMBIAMIENTO DE LA REDUCIDA • CHANGE GEAR BOX REPAIR KIT

Nº FARJ:
94295-2
 CONVERSÃO PARA Nº SCANIA:
1 334 036 R



MONTADORA (Nº CONVERSÃO)	APLICAÇÃO
SCANIA	SCANIA T/R 113 SCANIA T/R 143

Jogo Reparo para Válvula Duas Vias Haldex 951200 (Métrica)
 JUEGO DE REPARACIÓN PARA LA VÁLVULA DOS VIAS • TWO DIRECTIONAL CONTROL VALVE REPAIR KIT

Nº FARJ
93875-2
 CONVERSÃO PARA Nº HALDEX:
032200



MONTADORA (Nº CONVERSÃO)	APLICAÇÃO
CARRETAS	FACCHINI, RANDOM E GUERRA

Jogo de Reparo Parcial para Engate Rápido (Rosca M 16)
 JUEGO DE REPARACIÓN PARA CONEXIONES NEUMÁTICAS • PNEUMATIC CONEXION REPAIR KIT

Nº FARJ
93565-2
 CONVERSÃO PARA Nº MBB:
A 673 997 00 45 (PARCIAL)



MONTADORA (Nº CONVERSÃO)	APLICAÇÃO
MBB (A6739970045)	TUDO SISTEMA DE CONEXÕES VOSS (ENGATE RÁPIDO)

Jogo de Reparo Parcial para Engate Rápido (Rosca M 22)

JUEGO DE REPARACIÓN PARA CONEXIONES NEUMÁTICAS • PNEUMATIC CONEXION REPAIR KIT

Nº FARJ

93515-2

CONVERSÃO PARA Nº MBB:

A 673 997 01 45 (PARCIAL)



MONTADORA (Nº CONVERSÃO)

MBB (A6739970145)

APLICAÇÃO

TUDO SISTEMA DE CONEXÕES ENGATE RÁPIDO

Jogo de Reparo Para Válvula Piloto

JUEGO DE REPARACIÓN PARA LA VÁLVULA PILOTO • PILOT VALVE REPAIR KIT

Nº FARJ:

94015-2

PARA VÁLVULA MBB:

A 002 260 24 57

A 002 260 30 57

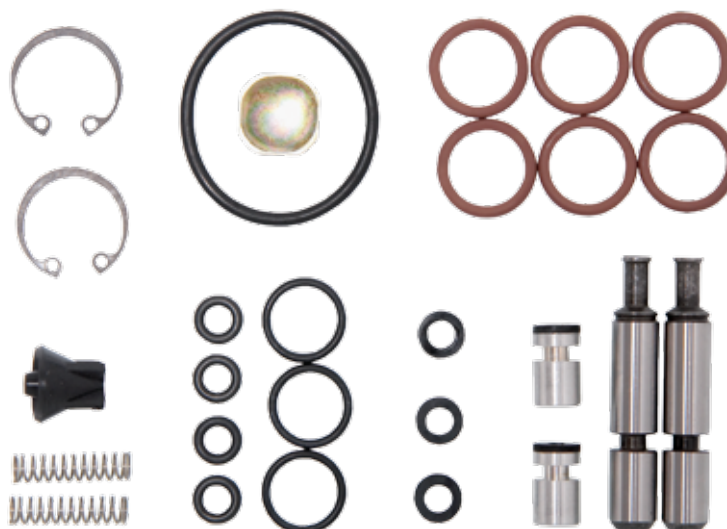

MONTADORA (Nº CONVERSÃO)

LINHA DAIMLER-CHRYSLER

APLICAÇÃO

1938 / 1944 / 2428 / 2638

Jogo de Reparo Para Válvula Piloto (Ponto Neutro) VOLVO

JUEGO DE REPARACIÓN PARA LA VÁLVULA PILOTO • PILOTO VALVE REPAIR KIT

Nº FARJ:

94635-2

CONVERSÃO PARA Nº VOLVO:

1669297

1068951

8172627



MONTADORA (Nº CONVERSÃO)

VOLVO

APLICAÇÃO

FH12 / NH12

Jogo de Reparo Para Válvula Piloto (Ponto Neutro) Volvo

JUEGO DE REPARACIÓN PARA LA VÁLVULA PILOTO • PILOTO VALVE REPAIR KIT

Nº FARJ:

94645-2

CONVERSÃO PARA VOLVO Nº:

3092123



MONTADORA (Nº CONVERSÃO)		APLICAÇÃO
VOLVO		FH / NH

AQUI TEM



EMPRESA CERTIFICADA ISO 9001

Soluções em auto peças.

Acre / Amapá / Amazonas / Rondonia / Roraima

Emprol Empr. Rondoniense de Repres. Ltda.

Contato: Edson / Gilmar
Tel: (69) 3521-3330
Fax: (69) 3521-5575
e-mail: emprol@uol.com.br

Araraquara - SP

W.F. Magri Representações S/C Ltda

Contato: Wanderley / Eduardo
Tel: (016) 3336-1360
Fax: (016) 3336-2364
Cel: (016) 9781-4858
e-mail: magrirepres@uol.com.br

Bahia / Sergipe

GMG Representações Ltda

Contato: Hélio
Tel: (071) 3334-8786
Fax: (071) 3334-7082
Cel: (043) 8802-1451 / (071) 8815-4503
e-mail: gmgrepltda@hotmail.com

Ceará

FN Representações Ltda

Contato: Fernando
Tel: (085) 3226-3983
Fax: (085) 3226-3983
Cel: (085) 9979-1552
e-mail: fnrepresentacoes@terra.com.br

Espírito Santo

3L Representações ME

Contato: Onávio
Tel: (027) 3223-8884
Fax: (027) 3223-0452
Cel: (027) 9982-0944
e-mail: onavio@superig.com.br

Goiás

Suprema Representações Comerciais

Contato: Iris / Darlei
Tel: (062) 3295-1001
Fax: (062) 3295-1001
Cel: (062) 9972-7955
e-mail: darley.vendas@terra.com.br / supremavendas@ig.com.br

Mato Grosso

Paes de Barros Representações

Contato: Vicente / Rose
Tel: (065) 3321-2004
Fax: (065) 3321-2004
Cel: (065) 9981-3023
e-mail: paesbarros@terra.com.br

Mato Grosso do Sul

Lopes da Silva & Cia (Mineiro)

Contato: Emilson / Camila
Tel: (067) 384-1602
Fax: (067) 384-1602
Cel: (067) 9981-4528
e-mail: fabina@terra.com.br

Minas Gerais - Interior

Santos Machado Representação

Contato: Luciano / Luis Carlos
Telefax: (37) 3232-2717
Cel: (37) 9916-5900
Cel: (37) 9916-6110
e-mail: santosmachado@netsite.com.br

Minas Gerais - Triangulo Mineiro

Positiva Representações

Contato: Neuza
Telefax: (34)3222-9750
fone: (34) 9976-1836
e-mail: positivaneusa@hotmail.com

Pará / Tocantins / Piauí / Maranhão / GO* (Porangatu) / BA* (Barreiras e Luis Eduardo Magalhães)

Freios Arizo Representações

Contato: Fernando / Heloi
Tel: (017) 3421-2280
Fax: (017) 3421-2385
Cel: (017) 9727-7869 / (017) 9606-7003
e-mail: arizo@terra.com.br

Paraná

Breck Peças Comércio e Representações

Contato: Izair / Cibele
Tel: (041) 3376-1000
Fax: (041) 3246-8655
Cel: (041) 9975-2543
Nextel:*103845*1
e-mail: breck@pop.com.br

Pernambuco / Paraíba

Somar Transp. e Repr. de Auto Peças e Produtos.

Contato: Sandro
Tel: (081) 3447-2700
Cel: (081) 9490-2445
e-mail: sandro.sasso@telefonica.com.br

Ribeirão Preto - SP

Samark Representações Ltda

Contato: Jorge
Tel: (016) 3235-1163 e
(016) 3021-7655
Cel: (016) 9963-1634 e (016) 9192-7076
e-mail: jlfalcao@bol.com.br

Rio de Janeiro

Vetorial Serv. Finan. e Repres Ltda.

Contato: Wilson

Tel: (21) 2722-4643
Cel: (21) 7845-0980
e-mail: vetorialsfr@yahoo.com.br

Rio Grande do Sul

Vésper Comércio e Representações

Contato: Edson
Tel: (051) 3343-5602
Fax: (051) 3343-9949
Cel: (051) 9952-3032
e-mail: vesper@cpovo.net
vendas.vesper@povo.net

Santa Catarina

Viparts Representações Ltda.

Contato: Vilmar Nunes.
Cel: (54) 8111-8625
Cel: (41) 7815-4012
Cel: (42) 9937-6143
Nextel: ID: 92*2296
Skype: Viparts
email: viparts@uol.com.br

São Paulo e Grande São Paulo, Natal, Alagoas* e Minas Gerais* (Belo Horizonte, Grande BH)

Freios Farj Ind. e Comercio Ltda

Tel: (11) 3511-9666
Fax: (11) 3511-9660
e-mail: info@farj.com.br

Exportação

Freios Farj Ind. e Comercio Ltda

Contato: Junior / Fábio
Tel: (11) 3511-9666
Fax: (11) 3511-9660
e-mail: fabio@farj.com.br

Exportação - Argentina

Distritmitre

Contato: Roberto Hansen
Tel: (5411) 4275-7362
e-mail: distritmitre@serviceexcel.com.ar

Exportação - Perú

Mario Herrera

Contato: Mario Herrera
Tel: 511 9832 5923
Fax: 26 61 719
Nextel: 832*5923
e-mail: topbusinessc@yahoo.es