

2017  
2018

Desde 1978

# Freios Farj

EMPRESA CERTIFICADA ISO 9001

Soluções em auto peças.

Atualize-se



[www.farj.com.br](http://www.farj.com.br)



*Desde 1978*

**Freios  
Farj**

EMPRESA CERTIFICADA ISO 9001

**Soluções em auto peças.**



• Os números originais utilizados tem a única intenção de auxiliar nossos clientes na identificação dos códigos Farj correspondentes.  
• Los números de pieza original se utilizan para identificar los productos que vendemos con el único propósito de reconocimiento de los productos por nuestros clientes  
• Original part numbers are used so as to identify the products we sell, in the sole purpose of customers recognition of the items sold.



## APRESENTAÇÃO

A elaboração deste catálogo tem por objetivo informar e atualizar nossos clientes em relação às peças e jogos de reparo por nós produzidos ou comercializados.

Todos os itens que o compõe não são originais, porém são intercambiáveis com os mesmos. A intenção de utilizarmos nomes e números de peças originais neste catálogo, é auxiliar nossos clientes a identificar os números Farj correspondentes.

As ilustrações contidas neste catálogo podem não representar exatamente o produto descrito, servindo meramente como orientação visual.

Esperamos que você possa, ao abri-lo, encontrar um importante instrumento de trabalho no dia-a-dia de seus negócios.



## PRESENTACION

La elaboracion de este catálogo tiene por objetivo informar y actualizar a nuestros clientes en relacion a las piezas y juegos de reparacion por nosotros producidas y comercializadas.

Todos los items que lo componen no son originales, sin embargo son intercambiables con los mismos. La intencion de utilizar nombres y números de piezas originales en este catálogo, es ayudar a nuestros clientes a identificar los números Farj correspondientes.

Las ilustraciones contenidas en este catálogo pueden no representar exactamente el producto descrito, sirviendo meramente como orientacion visual.

Esperamos que usted pueda encontrar un importante instrumento de trabajo en el dia a dia de sus negocios.



## PRESENTATION

Inform our customers is the purpose of this catalogue.

We always get new products so this is the principal way to have atualization.

Items in this catalogue are not original, but are interchangeable with them. The only purpose of the original part numbers, as shown on the catalogue is to help our customers in finding our corresponding part number.

The illustrations presented here may not exactly represent the product mentioned. In this case, the illustrations will serve only for visual orientation.

We hope you can get a job instrument to help you in your business.



## A EMPRESA

Fundada em 1978, a Freios Farj iniciou suas atividades como prestadora de serviços de recondicionamento de sistemas de freio a ar para veículos pesados.

Com o passar dos anos, verificando as dificuldades do mercado no fornecimento de peças com qualidade a preços competitivos, a Freios Farj investiu no desenvolvimento de novos produtos e na modernização de seus equipamentos, na qualificação de seus profissionais e no controle de qualidade de seus produtos.

A política de melhoria constante nos últimos anos mudou significativamente a estrutura de nossa empresa.

A notável evolução com a criação do laboratório de metrologia, centro de treinamento, aliada a constante modernização da empresa através da aquisição de novos equipamentos como a máquina de medição tridimensional e centros de usinagem, nos permite assegurar qualidade e confiabilidade aos produtos e conquistar novos clientes, tais como empresas de transporte reconhecidas pelo alto grau de manutenção de sua frota, além de exportar para mais de 20 países.

Como resultado dessa filosofia de trabalho, a Freios Farj sente-se honrada em ter seu sistema da qualidade certificado na norma de gestão ISO 9001 pela BRTÜV desde 1999.

Esse reconhecimento público, motivo de orgulho para nós, também é a renovação do nosso compromisso de melhorar sempre.

O nosso maior objetivo é poder atender nossos clientes no menor espaço de tempo possível, buscando sempre satisfazê-los na velocidade de suas necessidades.



## LA EMPRESA

Fundada en 1978, Freios Farj Indústria e Comércio Ltda., inicio sus actividades como prestadora de servicios en el ramo de reacondicionamiento de sistemas de freno a aire.

Con el pasar de los años, verificando las dificultades del mercado en la fabricacion de piezas con la calidad y precios competitivos, Freios Farj invirtio fuertemente en la modernizacion de sus equipos, en la calificacion de sus profesionales y en el control de calidad de sus productos.

La política de mejora constante en los últimos años, cambio significativamente la estructura de nuestra empresa.

La notable evolucion con la creacion del laboratorio de medicion, centro de entrenamiento, aliada a la constante modernizacion de la empresa através de la adquisicion de nuevos equipos, como la máquina de medicion tridimensional y centros de maquinados, nos permite asegurar calidad y confiabilidad a los productos y conquistar nuevos clientes, tales como empresas de transporte reconocidas por el alto grado de mantenimiento de su flota.

La informatizacion con el sistema de integracion entre todos los sectores, facilita y agiliza el recibimiento de materiales, controles de produccion, atencion de pedidos y despachos.

Como resultado de esa filosofia de trabajo, Freios Farj se siente honrada en tener su sistema de calidad certificado en la norma de gestion ISO 9001 por la BRTÜV desde 1999.

Ese reconocimiento público, motivo de orgullo para nosotros, tambien es la renovacion de nuestro compromiso de mejorar siempre.

Nuestro mayor objetivo, es poder atender nuestros clientes en el menor tiempo posible, buscando siempre satisfacer sus necesidades.



## THE COMPANY

Freios Farj started your activities in 1978, as a air brake system rebuilder.

Working with the after market difficulties in offer competitive costs and high quality, Freios Farj strongly invested in employees qualifying, equipment modernization and products control quality.

Our metrology laboratory, tranning center alowed us check quality and confiability for transporting companies that are recognized by the high level maintenance.

The constant improvement, change the company structure that made us conquer the certification serie ISO 9001 (BRTÜV/TÜV Cert) since 1999.

As a result, Freios Farj feels gratefull by the trust that market demonstrate in their products.

That public recognition, that made us very proud is also renewall of the compromisse of getting better.

Our bigger porpose is assist our client in the smallest time as possible.

# Índice

21.001.04	PARAFUSO COM PORCA E ARRUELA	216
21.001.09/A	FORQUILHA DA HASTE FURO Ø 5/8" X ROSCA 5/8"	215
21.001.09/B	FORQUILHA DA HASTE FURO Ø 1/2" X ROSCA M16	215
21.001.09/C	FORQUILHA DA HASTE FURO Ø 1/2" X ROSCA 5/8"	215
21.001.09/D	FORQUILHA DA HASTE FURO Ø 5/8" X ROSCA M16"	215
815.011	DIAFRAGMA PARA CILINDRO COMBINADO TIPO 20/24	152
816.001	DIAFRAGMA PARA CILINDRO COMBINADO TIPO 14/24	151
817.011	DIAFRAGMA PARA CILINDRO COMBINADO TIPO 16/24	151
890.000	GUARDA-PÓ DE 01 FURO P/ CÂMARA DIANTEIRA / TRISTOP/ BAIONETA	102
2160.02	CÂMARA ATUADORA FREIO MOLA 30 / 30 (ROSCA M16X1,5)	214
2190.05	VÁLVULA DE DESCARGA RÁPIDA ROSCA 1/4 X 1/2	214
2190.06	VÁLVULA DE DESCARGA RÁPIDA ROSCA M16 X M16	214
2190.07	VÁLVULA DE DESCARGA RÁPIDA ROSCA M16 X M22	214
2190.08	VÁLVULA DE DESCARGA RÁPIDA ROSCA 3/8"	214
45005-0	BUCHA DA BIELA PARA COMPRESSOR LK 38	131
45015-0	BUCHA STD DO MANCAL PARA COMPRESSOR LK 38/39 - LP48	122
45025-0	BUCHA STD DO MANCAL DIANTEIRO PARA COMPRESSOR LK15/18/38 - LP39	132
45035-0	BUCHA STD DO MANCAL TRASEIRO PARA COMPRESSOR LK15 - LK38/39	132
45045-0	BUCHA STD PARA TRANSMISSÃO DO CÂMBIO 10 MARCHAS	223
45055-0	BUCHA STD DA FLANGE TRASEIRA PARA COMPRESSOR BR 400	136
45065-030	BUCHA DO CÂRTER PARA COMPRESSOR OM 355 (030)	54
45065-STD	BUCHA DO CÂRTER PARA COMPRESSOR OM 355 (STD)	54
45075-0	BUCHA STD DO MANCAL PARA COMPRESSOR O500R - 1725	42
45085-0	BUCHA STD DO MANCAL TRASEIRO PARA COMPRESSOR MONO Ø 85 MM	50
45095-0	BUCHA STD PARA COMPRESSOR HOLSET / CUMMINS SS-296 / QE-296	198
45105-2	JOGO DE BRONZINA STD PARA COMPRESSOR MONO BR 400	136
45115-0	RESERVATÓRIO UNIVERSAL PARA BOMBA DE DIREÇÃO HIDRÁULICA COM FILTRO	186
45125-0	BUCHA STD DO MANCAL DIANTEIRO PARA COMPRESSOR MBB 0500R / 1725	42
45135-0	GUIA PARA MECANISMO DE AJUSTE PARA FREIO A DISCO	226
45145-2	MECANISMO DE AJUSTE PARA FREIO A DISCO	226
45155-0	ALOJAMENTO DO PISTÃO PARA VÁLVULA DE FREIO DE MÃO	161
45165-134	VÁLVULA PROPORCIONAL (24 V)	117
45175-135	BOMBA PARA DIR. HIDRÁULICA (SCANIA 113 - ZF 7685 955 956) ROTAÇÃO DIREITA	180
45185-136	BOMBA PARA DIREÇÃO HIDRÁULICA (FORD T75145157) ROTAÇÃO DIREITA	186
45195-137	BOMBA PARA DIREÇÃO HIDRÁULICA (VW 2S0145157A) ROTAÇÃO ESQUERDA	184
45205-138	BOMBA PARA DIREÇÃO HIDRÁULICA (VW 2T0145153) ROTAÇÃO ESQUERDA	184
45215-139	BOMBA PARA DIREÇÃO HIDRÁULICA (SCANIA 1 504 006) ROTAÇÃO DIREITA	180
45225-140	BOMBA P/ DIR. HIDRÁULICA (FORD T75145157/VW XC453A6) ROTAÇÃO DIREITA	185
45235-141	AJUSTADOR AUTOMÁTICO DE FREIO FS-ABA LADO ESQUERDO (MBB 2638)	190
45245-142	AJUSTADOR AUTOMÁTICO DE FREIO FS-ABA LADO DIREITO (MBB 2638)	191
45255-143	AJUSTADOR AUTOMÁTICO DE FREIO FS-ABA LADO ESQUERDO	191
45265-144	AJUSTADOR AUTOMÁTICO DE FREIO FS-ABA LADO DIREITO	191
45275-145	AJUSTADOR AUTOMÁTICO DE FREIO FS-ABA TRAS D / E (MBB 1620)	191
45445-2	JOGO DE REPARO PARA AJUSTADOR AUTOMÁTICO DE FREIO TIPO FA1	191
45445-2P	JOGO DE REPARO PARCIAL PARA AJUSTADOR AUTOMÁTICO DE FREIO TIPO FA1	192
45455-0	VÁLVULA SOLENÓIDE PARA APU (24V)	61
45465-155	VÁLVULA SOLENÓIDE (24 V)	117
45475-0	CONEXÃO M 22 X 1,5 VOSS	219
45485-0	SENSOR RADIAL (ABS) 2,0 M	116
45495-156	VÁLVULA DISTRIBUIDORA MODERNA (ROSCAS: M22X1,5 / 43: M16X1,5)	106
45505-0	SENSOR PARA SERVO EMBREAGEM (MBB 1938 S)	88
45515-157	SECADOR DE AR ELETRÔNICO (E-CAD)	65
45520-0	SENSOR PARA VÁLVULA DE SUSPENSÃO	198
45525-0	VIRABREQUIM PARA COMPRESSOR 2 CIL Ø85 MM (0500 M / 1725)	39
45545-0	BLOCO PARA COMPR. 2 CIL Ø85 MM (0500 M / 1725)	39
45555-0	CABEÇOTE COMPLETO+PLACA P/ COMPRESSOR 02 CIL (LP49 Ø 88 MM)	123
45565-2	JOGO DE REPARO PARA CANECA REDUZIDA DA CAIXA DE MUDANÇA RS170C / 1900	219
45600-160	COMPRESSOR 2 CIL Ø85 MM (0500 M / 1725)	39
45605-162	COMPRESSOR Ø85 MM (O400 / LS 1938)	49
45615-163	CÂMARA TRISTOP "BAIONETA" - CARRETA - ROSCA M22 VOSS COM REDUTOR / 24/24" HASTE LONGA	94
45655-167	BOMBA PARA DIREÇÃO HIDRÁULICA (VOLVO 8124341) ROTAÇÃO ESQUERDA	181
45665-168	BOMBA PARA DIREÇÃO HIDRÁULICA (SCANIA 259 309) ROTAÇÃO DIREITA	180
45675-169	BOMBA PARA DIREÇÃO HIDRÁULICA (AGRALE) ROTAÇÃO ESQUERDA	185
45685-170	BOMBA P/ DIR. HIDRÁULICA (FORD 96HU3A674AA) ROTAÇÃO DIREITA	185
45695-171	BOMBA P/ DIR. HIDRÁULICA (FORD XC353A674AB) ROTAÇÃO DIREITA	186
45705-172	BOMBA PARA DIREÇÃO HIDRÁULICA (VW 2W0145157) ROTAÇÃO ESQUERDA	184
45725-175	COMPRESSOR MONO Ø 75 MM CUMMINS	55
45735-2	JOGO DE REPARO PARA SERVO DE EMBREAGEM (STRALIS)	88
45745-2	JOGO DE REPARO PARA SERVO EMBREAGEM (STRALIS - CORPO DE ALUMÍNIO)	168
45755-181	CILINDRO DE EMBREAGEM MASTER (Ø 23,81 / 40,00 MM) MAN	206
45765-182	CILINDRO DE EMBREAGEM MASTER COM AMPLIFICADOR PNEUMÁTICO (Ø 23,81 / 40,00 MM) MAN	206
45775-183	CILINDRO DE EMBREAGEM PARA IVECO TECTOR (Ø 38,10 MM)	206

• Os números originais utilizados tem a única intenção de auxiliar nossos clientes na identificação dos códigos Farj correspondentes.  
 • Los números de pieza original se utilizan para identificar los productos que vendemos con el único propósito de reconocimiento de los productos por nuestros clientes  
 • Original part numbers are used so as to identify the products we sell, in the sole purpose of customers recognition of the items sold.

45785-184	VÁLVULA RELÊ - ROSCAS M.16 X M.22 (03)	84
45795-0	SILENCIADOR MENOR	66
45805-0	BOBINA PARA CONSEP	197
45815-185	VÁLVULA SOLENÓIDE 24V (MBB O 371)	117
45825-2	JOGO DE REPARO PARCIAL PARA CILINDRO DE EMBREAGEM (SCANIA SÉRIE 4)	204
45835-187	VÁLVULA DE PEDAL PARA IVECO	148
45845-188	VÁLVULA PARA FREIO REBOQUE	78
45855-189	VÁLVULA 5/2 VIAS - VOLVO / VW	112
45865-190	VÁLVULA 5/2 VIAS - MBB	112
45875-0	CREMALHEIRA PARA AJUSTADOR AUTOMÁTICO DE FREIO FA1	191
45975-179	CILINDRO DE EMBREAGEM PARA IVECO VERTIS (Ø 23,81 MM)	207
45985-180	CILINDRO DE EMBREAGEM (Ø 31,75 MM)	209
45995-2	MECANISMO COMPLETO DE CALIBRAÇÃO PARA FREIO A DISCO	118
46005-2	JOGO ARRUELAS DE CALIBRAÇÃO PARA FREIO A DISCO	119
46015-0	ALAVANCA DE ACIONAMENTO PARA FREIO A DISCO ( 17,5 / 19,5)	120
46025-0	CORPO DE ACIONAMENTO PARA FREIO A DISCO ( 17,5)	120
46035-2	JOGO DE REPARO COMPLETO PARA FREIO A DISCO ( 17,5)	119
46045-0	PLACA DE PRESSÃO DIREITA PARA FREIO A DISCO ( 17,5)	120
46055-0	PLACA DE PRESSÃO ESQUERDA PARA FREIO A DISCO ( 17,5)	120
46065-0	TAMPA COM SENSOR PARA FREIO À DISCO PNEUM. (3 FIOS)	173
46075-0	TAMPA SEM SENSOR PARA FREIO À DISCO PNEUMÁTICO	173
46085-0	TAMPA COM SENSOR PARA FREIO À DISCO PNEUMÁTICO (3 FIOS)	173
46095-0	TAMPA COM SENSOR PARA FREIO À DISCO PNEUMÁTICO (2 FIOS)	173
46105-0	ALAVANCA DE ACIONAMENTO PARA FREIO À DISCO PNEUMÁTICO	177
46115-0	MECANISMO DE AJUSTE AUXILIAR SIMPLES P/ FREIO À DISCO	172
46125-0	TAMPA METÁLICA DO CAVALETE P/ FREIO À DISCO	178
46135-0	PRESILHA DA PASTILHA PARA FREIO À DISCO	176
46145-0	BALANCIM RETO - 0° TRASEIRO - PARA FREIO À DISCO PNEUMÁTICO	176
46155-0	BALANCIM 12° DIANTEIRO - PARA FREIO À DISCO PNEUMÁTICO	176
46165-2	JOGO DE REPARO COMPLETO PARA PINÇA MERITOR (ELSA 2)	224
46175-0	MECANISMO DE AJUSTE COMPLETO PARA PINÇA MERITOR (ELSA 2)	224
46185-0	TAMPA DE ALUMÍNIO DO MECANISMO DE AJUSTE PARA PINÇA MERITOR (ELSA 2)	224
46195-0	ENGRENAGEM DO MECANISMO DE AJUSTE PARA PINÇA MERITOR (ELSA 2)	224
46205-0	SUPORTE DO ROLAMENTO PARA PINÇA MERITOR (ELSA 2)	225
46215-2	JOGO DE BUCHAS DO MECANISMO DE AJUSTE PARA PINÇA MERITOR (ELSA 2)	224
46225-0	ALAVANCA DE ACIONAMENTO COMPLETA COM ÂNGULO	224
46235-0	TAMPA DE PROTEÇÃO PARA PINÇA MERITOR	225
46245-196	SERVO EMBREAGEM (STRALIS 410 / 460 NR)	90
46255-193	VÁLVULA DE PEDAL (SCANIA SÉRIE 4)	59
46275-191	APU GLOBAL (ZB 4810)	139
46285-2	JOGO DE REPARO PARA VÁLVULA DE FREIO DE MÃO	163
46285-194	VÁLVULA PARA FREIO DE MÃO (HB 1143)	163
46295-0	SAPATA COM GUARDA-PÓ PARA FREIO À DISCO SN (Ø 69 MM)	170
46305-0	GUARDA-PÓ INTERNO PARA FREIO À DISCO SN (Ø 69 MM)	170
46315-0	SAPATA COM GUARDA-PÓ PARA FREIO À DISCO SB (Ø 74 MM)	171
46325-0	GUARDA-PÓ INTERNO PARA FREIO À DISCO SN (Ø 74 MM)	171
46335-0	BUCHA DA SAPATA (Ø18 X 16 X 10) PARA FREIO À DISCO SB / SN	171
46345-2	PINO GUIA E BUCHA DE VEDAÇÃO PARA FREIO À DISCO	175
46355-2	CAPA METÁLICA E ANEL PARA FREIO À DISCO	175
46365-2	JOGO DE GUARDA-PÓ PARA FREIO A DISCO (17,5)	118
46375-195	BOMBA PARA DIREÇÃO HIDRÁULICA (RANDON - LUK 542 04 4110) ROTAÇÃO DIREITA	181
46395-197	VÁLVULA 3 / 2 VIAS (24V)	112
46405-220	VÁLVULA DE PROTEÇÃO 4 CIRCUITOS (ROSCAS M22)	154
46415-7	VIRABREQUIM PARA COMPRESSOR 2 CIL Ø 85 MM (VOLVO B9)	44
46415-200	COMPRESSOR 2 CIL Ø85 MM (VOLVO B9)	44
46425-2	JOGO DE REPARO P/ SERVO EMBREAGEM COM ACIONAMENTO TRANSMISSÃO	89
46435-2	JOGO DE REPARO PARA CABEÇOTE COMPRESSOR Ø 75 MM	54
46435-5	PLACA INTERMEDIÁRIA PARA CABEÇOTE COMPRESSOR Ø 75 MM	55
46445-2	JOGO DE REPARO CABEÇOTE PARA COMPRESSOR Ø 100 MM VOITH 3 CIL LP700	195
46455-0	JOGO DE PISTÃO COM ANÉIS PARA COMPRESSOR 2 CIL VOITH Ø 60 MM (STD)	194
46465-0	JOGO DE PISTÃO COM ANÉIS PARA COMPRESSOR 2 CIL VOITH Ø 92 MM (STD)	194
46475-2	JG DE REPARO P/ VÁLVULA RELE (ACTROS / AXOR / ATEGO)	153
46485-2 F	JOGO DE REPARO P/ VÁLVULA DE FREIO DE MÃO (AXOR)	162
46485-2	JOGO DE REPARO P/ VÁLVULA DE FREIO DE MÃO COM TAMPA PROTETORA	162
46495-2	JOGO DE REPARO P/ VÁLVULA DE PROTEÇÃO 04 CIRCUITOS	81
46505-2	JOGO DE REPARO COMPLETO PARA SECADOR DE AR	67
46515-2	JOGO DE REPARO PARCIAL PARA SECADOR DE AR DA APU	67
46525-2	JOGO DE REPARO PARA A VÁLVULA DE PEDAL (VOLVO VM)	59
46645-0	CILINDRO PARA SERVO EMBREAGEM (FORD CARGO)	89
46655-0	CANECA DA REDUZIDA (CAIXA GV)	219
46685-212	VÁLVULA RELÊ - ROSCAS 1=3 / 8-21,22=1 / 2-4=1 / 4 - COM SUPORTE	83
46695-213	VÁLVULA RELÊ - ROSCAS 1=3 / 8-21,22=1 / 2-4=1 / 4 - COM SUPORTE (BAIXA)	83
46705-222	SERVO EMBREAGEM PARA VW (CILINDRO LONGO FINO)	89
46715-214	VÁLVULA SENSÍVEL À CARGA	113
46725-215	VÁLVULA 4 / 2 VIAS PARA CAIXA DE CÂMBIO (RANGER)	223



46735-216	VÁLVULA PARA FREIO DE MÃO PP-1	75
46745-217	VÁLVULA DE DRENAGEM AUTOMÁTICA	29
46755-218	VÁLVULA RELE RE-4 ROSCAS: 1 / 2 (RESERVATÓRIO) X 1 / 4 (03)	197
46765-219	VÁLVULA RELE RE-4 ROSCAS: M22 (RESERVATÓRIO) X M16 (03)	197
46775-221	VÁLVULA DE PROTEÇÃO 4 CIRCUITOS (AE 4427 / 4428)	154
46785-223	VÁLVULA PARA FREIO REBOQUE	77
46795-224	VÁLVULA DE PROTEÇÃO PR-2 COM RETENÇÃO	29
46805-225	REGULADOR DE PRESSÃO	60
46815-226	VÁLVULA DE PEDAL (VW)	56
46825-227	VÁLVULA DE PEDAL (FORD)	56
46835-228	VÁLVULA DE PEDAL COM PEDALEIRA (CATERPILLAR)	26
46845-229	SECADOR DE AR PARA IVECO (LA62...)	144
46855-230	CÂMARA TRISTOP BAIONETA - TRUCK - ROSCA M22 VOSS / TIPO 16 / 24 P/ FREIO A DISCO	93
46865-231	CÂMARA TRISTOP F - TIPO 24 / 24 HASTE LONGA (ROSCA M16)	92
46875-232	VÁLVULA DE PEDAL (VOLVO)	148
46885-233	LIMITADORA DE PRESSÃO	71
46895-234	VÁLVULA 3 / 2 VIAS PARA ACIONAMENTO DO FREIO MOTOR	106
46905-235	VÁLVULA DE PEDAL (FORD / SAPÃO)	27
46925-0	SILENCIADOR P/ VÁLVULA SUSPENSÃO ECAS (ROSCA M22X1,5 MM)	69
46935-243	SERVO EMBREAGEM Ø100 MM	213
46945-244	SERVO EMBREAGEM Ø100 MM	213
46955-2	JOGO DE REPARO P/ SERVO EMBREAGEM P/ SCANIA Ø125 MM	214
46955-245	SERVO EMBREAGEM P/ SCANIA Ø125 MM	214
46975-247	SERVO EMBREAGEM P/ MBB	87
46985-248	CÂMARA ATUADORA FREIO MOLA 30 / 30 (ROSCA VOSS M22 X 1,5)	215
46995-0	SILENCIADOR DE DESCARGA	145
47015-250	LIMITADORA DE PRESSÃO	70
47025-251	VÁLVULA DE NIVELAMENTO P/ CABINE	78
47045-253	CÂMARA ATUADORA FREIO MOLA 24 / 30 (ROSCA M16X1,5)	214
47055-257	VÁLVULA DE DESCARGA RÁPIDA ROSCA M16 X 1,5 MM	109
47065-258	VÁLVULA DE DESCARGA RÁPIDA ROSCA M22 X 1,5 MM	110
47075-259	VÁLVULA DE DESCARGA RÁPIDA ROSCA 3 / 8 NPT	110
47085-260	SECADOR DE AR P/ APU	65
47095-261	CAIXA CONTROLADORA P/ SECADOR HALDEX (SCANIA)	196
47105-262	CAIXA CONTROLADORA P/ SECADOR HALDEX (VOLVO)	196
47115-263	SECADOR DE AR HALDEX (SCANIA)	196
47125-264	SECADOR DE AR HALDEX (VOLVO)	196
47185-2	JOGO DE REPARO CABEÇOTE PARA COMPRESSOR Ø 100 MM ACTROS / EVOBUS	195
47195-STD / 2	JOGO PISTÃO C/ ANÉIS P/ COMP VOITH 3CIL Ø100 (STD) P/ BIELA LARGA	195
47195-STD	JOGO DE PISTÃO COM ANÉIS PARA COMPRESSOR Ø 100 MM ACTROS / EVOBUS / VOITH (STD)	195
47205-2	JOGO DE REPARO CABEÇOTE PARA COMPRESSOR Ø 85 MM EVOBUS	52
47215-2	JOGO DE REPARO CABEÇOTE PARA COMPRESSOR Ø 100 MM ACTROS / EVOBUS EURO 4-5	195
47225-2	JOGO DE REPARO P/ CABEÇOTE COMPRESSOR 02 CIL Ø92 MM LK4954	127
47235-269	VÁLVULA SOLENÓIDE 3 / 2 VIAS 24 V (MBB)	222
47245-270	VÁLVULA SOLENÓIDE 3 / 2 VIAS 24 V (SCANIA)	222
47255-271	VÁLVULA SOLENÓIDE 3 / 2 VIAS 12 V (VW / FORD)	222
47265-272	VÁLVULA SOLENÓIDE 3 / 2 VIAS 12 V (VW)	222
47275-273	VÁLVULA SOLENÓIDE 3 / 2 VIAS 24 V (VW)	222
47285-274	VÁLVULA DA REDUZIDA (VOLVO FH / FM / NH12)	202
47295-275	VÁLVULA DA REDUZIDA (VOLVO B7 / B10 / B12)	202
47305-0	SENSOR COM 2 PLUGS P/ CILINDRO DE EMBREAGEM P/ IVECO (Ø31,75 MM)	207
47315-0	SENSOR COM 3 PLUGS P/ CILINDRO DE EMBREAGEM P/ IVECO (Ø31,75 MM)	208
47325-277	CILINDRO DE EMBREAGEM P/ MBB Ø23,81 MM	205
47335-278	CILINDRO DE EMBREAGEM P/ MBB Ø28,57 MM	205
47345-279	CILINDRO DE EMBREAGEM P/ MBB Ø 28,57 MM (712 / ACCELO 715)	205
47355-280	CILINDRO DE EMBREAGEM P/ MBB Ø19,05 MM	206
47375-282	CILINDRO DE EMBREAGEM P/ MBB Ø38,10 MM	206
47475-283	VÁLVULA DE NIVELAMENTO P/ SUSPENSÃO (SCANIA)	163
47485-284	VÁLVULA SOLENÓIDE 24V (MBB LS1935 / 1941)	117
47495-285	VÁLVULA DO COMUTADOR P/ TOMADA DE FORÇA AUXILIAR (3 / 2 VIAS-24V)	217
47505-2	JOGO DE BOBINAS P/ SERVO EMBREAGEM ELETRÔNICO (ACTROS)	91
47515-287	SERVO EMBREAGEM (FORD CARGO)	89
47525-0	CILINDRO P/ SERVO EMBREAGEM VW (LONGO FINO)	90
47545-286	VÁLVULA DE PROTEÇÃO P/ APU GLOBAL (TIPO AE 48)	140
47555-291	VÁLVULA DE PROTEÇÃO P/ APU GLOBAL (TIPO AE 48)	139
47565-0	DIAFRAGMA P/ CÂMARA TRISTOP 12 / 16 (ABA GRANDE)	100
47575-0	DIAFRAGMA P/ CÂMARA DIANTEIRA TIPO 14 (ABA GRANDE)	101
47585-0	DIAFRAGMA P/ CAM DIANT 24 / TRISTOP 24X24 / 24X30 (RASO)	101
47595-288	VÁLVULA DE NIVELAMENTO	70
47605-0	ASSENTO DA MOLA P/ CÂMARA TRISTOP G TIPO 24 E 30	96
47615-0	PINO DE ACIONAMENTO AMORTECEDOR P/ VÁLVULA DE NIVELAMENTO TRASEIRA	201
47625-0	PINO DE REGULAGEM P/ VÁLVULA DE NIVELAMENTO TRASEIRA / DIANTEIRA	201
47635-0	PINO DE ACIONAMENTO P/ VÁLVULA DE NIVELAMENTO DIANTEIRA	201
47645-0	GUIA DA VÁLVULA ATMOSFÉRICA P/ SERVO EMBREAGEM	86
47655-289	CILINDRO DE EMBREAGEM P/ SCANIA	204

47665-0	FLANGE P/ CÂMARA TRISTOP TIPO F 24 / 30 (VW)	105
47675-2	JOGO DE REPARO COMPLETO P/ VÁLVULA AUX TROCA CAIXA RAQUETE (C/ SOLENÓIDE)	216
47675-290	VÁLVULA AUXILIAR P/ TROCA DA CAIXA RAQUETE	216
47685-281	SERVO EMBREAGEM ELETRÔNICO (ACTROS)	91
47695-0	TAMPA DO SERVO EMBREAGEM FORD CARGO (CILINDRO FINO)	90
47705-0	TAMPA DO SERVO EMBREAGEM VW (CILINDRO FINO)	90
47715-292	VÁLVULA P/ FREIO DE MÃO (NÃO CONJUGADO)	160
47725-0	PUNHO P/ VÁLVULA DE FREIO DE MÃO	162
47735-0	BUCHA TRAVA DO PUNHO P/ VÁLVULA DE FREIO DE MÃO	162
47745-STD / 010 / 020	PISTÃO PARA COMPRESSOR BENDIX 2 CIL Ø 63,50 MM (STD/010/020)	20
47755-STD / 010 / 020	PISTÃO P/ COMPRESSOR 2 CIL LK 4936 Ø86 MM	129
47765-STD / 010 / 020	PISTÃO P/ COMPRESSOR LK 3976 Ø92 MM	138
47775-0	CILINDRO P/ SERVO EMBREAGEM K (IVECO)	167
47785-0	CILINDRO P/ SERVO EMBREAGEM W (IVECO)	90
47795-0	CILINDRO P/ CÂMARA TRISTOP BAIONETA (TIPO 30)	95
47805-293	CILINDRO DE EMBREAGEM P/ VW (Ø36 MM)	166
47815-294	VÁLVULA 3 / 2 VIAS P/ ACIONAMENTO DO FREIO MOTOR (HASTE LONGA)	106
47825-295	VÁLVULA DE PROTEÇÃO 4 CIRCUITOS - ROSCAS: 1=M22 - 11,12=M16 - 21,22,23,24= M16	80
47835-296	CILINDRO DE EMBREAGEM P/ MBB	205
47855-0	CILINDRO P/ SERVO EMBREAGEM VW COM INDICADOR DESGASTE	90
47865-2	JOGO DE REPARO P/ SERVO DE EMBREAGEM ELETRÔNICO (ACTROS)	91
47875-2	JOGO DE REPARO P/ SERVO EMBREAGEM ELETRÔNICO EHCA (SCANIA SÉRIE 5)	212
47885-298	SERVO EMBREAGEM MAN COM ACIONAMENTO DA TRANSMISSÃO (SHIFT)	89
47895-2	JOGO DE REPARO PARCIAL P/ COMPRESSOR MONO Ø66,70 MM (TVS INDIANO)	55
47895-8	VÁLVULA DE LÂMINAS COMPLETA PARA COMPRESSOR MONO Ø 66,70 MM (TVS INDIANO)	55
47905-2	JOGO REPARO P/ VÁLVULA SUSPENSÃO ATIVA (ELC)	158
47915-2	JOGO DE REPARO COMPLETO P/ UNIDADE DE FREIO DE MÃO	75
47925-300	SECADOR DE AR P/ APU GLOBAL LA9020	144
47935-2	JOGO DE REPARO P/ VÁLVULA DE FREIO DE MÃO (2 SAÍDAS)	73
47945-301	SERVO EMBREAGEM P/ VOLVO Ø100 MM HASTE CURTA	213
47955-302	SERVO EMBREAGEM P/ VOLVO Ø100 MM HASTE LONGA	213
47965-2	JOGO DE REPARO P/ VÁLVULA DE FREIO DE MÃO (04 SAÍDAS)	74
47975-0	PISTÃO P/ VÁLVULA DE SUSPENSÃO ECAS	68
47985-303	CILINDRO DE EMBREAGEM P/ VW Ø36 MM (HASTE LONGA)	167
47995-2	JOGO DE REPARO P/ VÁLVULA DE PEDAL (EBS)	147
48005-STD	JOGO DE ANÉIS P/ PISTÃO DO COMPRESSOR 2 CIL VOITH Ø60 MM (STD)	194
48015-STD	JOGO DE ANÉIS P/ PISTÃO DO COMPRESSOR 2 CIL VOITH Ø92 MM (STD)	194
48025-STD / 010 / 020	JOGO DE ANÉIS PARA PISTÃO DO COMPRESSOR Ø 100 MM ACTROS/EVOBUS (STD/010/020)	195
48035-2	JOGO DE REPARO DA TAMPA PROTETORA P/ VÁLVULA DE FREIO DE MÃO (DPM)	162
48045-0	LUVA DO RESSONADOR P/ COMPRESSOR 2CIL Ø85 MM (MBB 1725 / 0500M)	41
48055-2	JOGO DE REPARO COMPLETO P/ VÁLVULA DE PEDAL MODERNA (PISTÃO COM BASE LISA)	147
48065-2	JOGO DE REPARO CENTRAL P/ CAMARA DUPLA 16X24 (SEM DIAFRAGMA)	215
48085-305	CILINDRO DE EMBREAGEM Ø28,57 P/ VOLVO F10 / F12 / F16	209
48095-306	CILINDRO DE EMBREAGEM Ø37 P/ VOLVO VN-VHD	209
48105-2	JOGO DE REPARO P/ CÂMARA DIANTEIRA 16	98
48115-2	JOGO DE REPARO P/ CÂMARA DIANTEIRA 20	98
48125-2	JOGO DE REPARO P/ CÂMARA DIANTEIRA 20	98
48135-0	CONECTOR DE DESCARGA P/ SERVO EMBREAGEM VOLVO Ø100 MM	214
48145-2	JOGO DE REPARO P/ VÁLVULA 3 / 2 VIAS DO SERVO P/ ACIONAMENTO DA TRANSMISSÃO SHIFT	89
48155-0	TAMPA DE PROTEÇÃO P/ FREIO A DISCO PNEUMÁTICO	175
48165-2	JOGO DE REPARO P/ VÁLVULA DE FREIO DE MÃO	75
48175-2 F	JOGO DE REPARO PARCIAL P/ CABEÇOTE COMPRESSOR MONO LK 3976 Ø92 MM (VW / VOLVO)	139
48175-2	JOGO DE REPARO PARA CABEÇOTE COMPRESSOR K MONO LK 3976 Ø 92 MM (VW/VOLVO)	139
48185-307	SECADOR DE AR P/ VOLVO (LA82...)	144
48195-2	JOGO DE REPARO P/ SERVO DE EMBREAGEM Ø80 MM (AGRALE)	211
48205-0	CORPO PARA SERVO EMBREAGEM ELETRÔNICO (ACTROS)	91
48215-0	DIAFRAGMA ESPECIAL P/ CÂMARA DIANTEIRA / TRISTOP/ BAIONETA TIPO 20	150
48225-STD P/ 010 P/ 020 P	PISTÃO PARA COMPRESSOR Ø 90 MM (STD P/ 010 P/ 020 P)	54
48235-2	JOGO DE REPARO DA SAPATA P/ FREIO A DISCO (SN5000)	171
48245-2 F	JOGO DE REPARO PARCIAL P/ FREIO À DISCO	175
48245-2	JOGO DE REPARO DE GUIAS E JUNTAS P/ FREIO À DISCO	175
48255-0	PINHÃO DO EIXO P/ FREIO À DISCO (SB5000)	174
48275-0	MECANISMO DE AJUSTE PRINCIPAL P/ FREIO À DISCO PNEUMÁTICO	173
48285-0	CORRENTE P/ FREIO À DISCO PNEUMÁTICO (12 ELOS)	174
48295-0	CORRENTE P/ FREIO À DISCO PNEUMÁTICO (14 ELOS)	174
48305-0	PARAFUSO DE CALIBRAÇÃO P/ FREIO A DISCO PNEUMÁTICO	172
48315-0	CORPO DE ACIONAMENTO P/ FREIO A DISCO PNEUMÁTICO	177
48325-0	SUPORTE DE CALIBRAÇÃO P/ FREIO A DISCO PNEUMÁTICO	177
48335-0	SUPORTE DO PARAFUSO DE CALIBRAÇÃO P / FREIO A DISCO PNEUMÁTICO BINÓCULO	176
48345-0	ALAVANCA DE ACIONAMENTO P/ FREIO À DISCO (22,5 / SB5000)	177
48355-2	JOGO DE ROLAMENTO P/ FREIO A DISCO PNEUMÁTICO (17,5" SB / SN5000)	178
48365-0	RESERVATÓRIO P/ MIDI SERVO	166
48375-308	VÁLVULA DE DESCARGA RÁPIDA (ROSCAS 1, 21, 22 = M22 / ROSCA 23 = M16)	110
48385-309	VÁLVULA RELÊ - ROSCAS VOSS 1, 12, 21, 22 = M22 / 4 = M16)	83
48395-310	VÁLVULA DE PEDAL (EBS)	148

48405-311	CILINDRO DE MUDANÇA (SHIFT)	223
48415-312	VÁLVULA DO COMPUTADOR P/ TOMADA DE FORÇA AUXILIAR (3 / 2 VIAS-24V) ACTROS	216
48435-314	VÁLVULA P/ FREIO DE MÃO (DPM67A)	161
48445-0	INSERTO PARA VÁLVULA DE PROTEÇÃO 04 CIRCUITOS	155
48455-0	PRATO PARA SECADOR DE AR LA8124 (IVECO)	143
48465-2	JOGO DE REPARO DE COMPONENTES P/ SECADOR DE AR DA APU	142
48475-0	PRATO PARA SECADOR DE AR LA6710 / LA8271 (MBB / VOLVO)	144
48485-0	HASTE PARA VÁLVULA DE FREIO DE MÃO	161
48495-0	PUNHO PARA VÁLVULA DE FREIO DE MÃO	78
48505-0	GUIA DA DESCARGA PARA SECADOR DE AR	66
48515-2	JOGO DE REPARO PARA A VÁLVULA DE DESCARGA RÁPIDA COM 2 VIAS INTEGRADA	156
48525-2	JOGO DE REPARO PARA SECADOR DE AR DA APU (MBB - BRT)	65
48535-0	TAMPA DE DESCARGA PARA VÁLVULA DE PEDAL (TIPO COTOVELO)	56
48545-2	JOGO DE REPARO P/ VÁLVULA PILOTO (IVECO / MAN / VW)	221
48555-316	VÁLVULA PILOTO (MBB)	220
48565-317	SERVO EMBREAGEM Ø 80 MM (IVECO / DAF)	211
48575-318	SERVO EMBREAGEM (VG3286 - IVECO)	168
48585-319	SERVO EMBREAGEM	91
48595-0	CORPO DA VÁLVULA P/ SERVO EMBREAGEM	85
48605-2	JOGO DE REPARO DE COMPONENTES P/ VÁLVULA ECAS	69
48615-320	VÁLVULA DE SUSPENSÃO ECAS (MBB / SCANIA / VOLVO)	68
48625-321	VÁLVULA DE SUSPENSÃO ECAS (IVECO / MAN)	68
48645-323	VÁLVULA DE SUSPENSÃO ECAS (VOLVO)	69
48655-324	VÁLVULA DE SUSPENSÃO ECAS (VOLVO)	69
48675-2	JOGO DE REPARO P/ CÂMARA BAIONETA TIPO 14 / 16	97
48685-2	JOGO DE REPARO DA SAPATA P/ FREIO A DISCO SL/SM7 (Ø 69 MM) ACTROS/AXOR	171
48695-2	JOGO DE REPARO DA EXAUSTÃO P/ SECADOR DE AR DA APU	142
48705-326	VÁLVULA 3 / 2 VIAS (MANOPLA PNEUMÁTICA)	112
48715-0	PUNHO COM TAMPA DA MANOPLA DO CÂMBIO	223
48725-327	MANOPLA DO CÂMBIO PARA VW / VOLVO / FORD	223
48745-0	PLACA P/ SERVO EMBREAGEM ELETRÔNICO (ACTROS)	91
48765-330	VÁLVULA PILOTO (0022606257)	220
48775-331	VÁLVULA PILOTO (0022606157)	220
48785-332	MIDI-SERVO (SM1PLA)	167
48795-333	MIDI-SERVO (SM1PLB)	167
48805-334	MIDI-SERVO (SM1PLC)	167
48825-315	VÁLVULA DE SUSPENSÃO ECAS (SIMPLES - TRASEIRA)	68
48835-0	MOLA DE SERVIÇO PARA CÂMARA SIMPLES	152
48845-335	SECADOR DE AR PARA E-APU (APS)	64
48855-336	VÁLVULA PARA FREIO DE MÃO	78
48865-0	DIAFRAGMA ESPECIAL P/ CÂMARA DIANTEIRA / TRISTOP/ BAIONETA TIPO 20	151
48875-0	DIAFRAGMA ESPECIAL P/ CÂMARA BAIONETA TIPO 24	151
48885-2	JOGO DE REPARO PARA COMPRESSOR Ø 85 MM	47
48895-2	JOGO DE REPARO PARA COMPRESSOR Ø 92 MM LK8901	136
48905-2	JOGO DE REPARO PARA COMPRESSOR Ø 92 MM LP3997	137
48915-2	JOGO DE REPARO COMPRESSOR Ø 88 MM LK49	137
48925-2	JOGO DE REPARO COMPRESSOR Ø 85 MM	52
48935-337	VÁLVULA PILOTO (IVECO / MAN / VW)	220
48945-0	PINO ESFÉRICO PARA VÁLVULA PILOTO (IVECO / MAN / VW)	221
48955-2	JOGO DE REPARO P/ REGULADOR DE PRESSÃO	157
49025-341	CILINDRO DE EMBREAGEM P/ MBB Ø 33 MM (ACCELO 815 / 915)	205
49035-342	CILINDRO DE EMBREAGEM Ø 20 MM	205
49045-343	SERVO EMBREAGEM EHCA OPTICRUISE	211
49055-344	CILINDRO MESTRE DE EMBREAGEM Ø 22,2 MM	36
49065-345	CILINDRO AUXILIAR DE EMBREAGEM Ø 22,2 MM	35
49075-346	CILINDRO MESTRE DE EMBREAGEM Ø 19,05 MM	35
49085-347	CILINDRO MESTRE DE EMBREAGEM Ø 22,2 MM	35
49095-348	CILINDRO AUXILIAR DE EMBREAGEM Ø 22,2 MM	35
49105-349	CILINDRO AUXILIAR DE EMBREAGEM Ø 22,2 MM	36
49115-350	CILINDRO MESTRE DE EMBREAGEM Ø 22,2 MM	36
49125-351	CILINDRO MESTRE DE EMBREAGEM Ø 25,4 MM	204
49135-352	CILINDRO MESTRE DE EMBREAGEM Ø 31,75 MM	207
49145-353	CILINDRO MESTRE DE EMBREAGEM Ø 19,05 MM	206
49175-2	JOGO DE REPARO PARA VÁLVULA LIMITADORA DE PRESSÃO	70
49205-2	JOGO DE REPARO EMERGÊNCIA PARA CÂMARA BAIONETA TIPO 24	150
80954	AJUSTADOR AUTOMÁTICO DE FREIO FA1 LADO DIREITO / ESQUERDO (70954)	188
82059	AJUSTADOR AUTOMÁTICO DE FREIO FA1 LADO DIREITO / ESQUERDO (72059)	188
82060	AJUSTADOR AUTOMÁTICO DE FREIO FA1 LADO ESQUERDO (72060)	188
82061	AJUSTADOR AUTOMÁTICO DE FREIO FA1 LADO DIREITO (72061)	188
82660	AJUSTADOR AUTOMÁTICO DE FREIO FA1 LADO ESQUERDO (72660)	188
82661	AJUSTADOR AUTOMÁTICO DE FREIO FA1 LADO DIREITO (72661)	189
82825	AJUSTADOR AUTOMÁTICO DE FREIO FA1 LADO ESQUERDO (72825)	189
82826	AJUSTADOR AUTOMÁTICO DE FREIO FA1 LADO DIREITO (72826)	189
84230	UNIDADE DE CONTROLE PARA AJUSTADOR AUTOMÁTICO DE FREIO (74230)	190
84235	UNIDADE DE CONTROLE PARA AJUSTADOR AUTOMÁTICO DE FREIO (74235)	190

84272	UNIDADE DE CONTROLE PARA AJUSTADOR AUTOMÁTICO DE FREIO (74272)	190
84303	UNIDADE DE CONTROLE PARA AJUSTADOR AUTOMÁTICO DE FREIO (74303)	190
84682	UNIDADE DE CONTROLE PARA AJUSTADOR AUTOMÁTICO DE FREIO (74682)	189
84686	UNIDADE DE CONTROLE PARA AJUSTADOR AUTOMÁTICO DE FREIO (74686)	190
89186	AJUSTADOR AUTOMÁTICO DE FREIO FA1 LADO DIREITO / ESQUERDO (79186)	188
89442	AJUSTADOR AUTOMÁTICO DE FREIO FA1 LADO DIREITO / ESQUERDO (79442)	189
89443	AJUSTADOR AUTOMÁTICO DE FREIO FA1 LADO ESQUERDO (79443)	189
91105-2	JOGO DE REPARO PARA VÁLVULA DE DUAS VIAS	109
91125-0	ÊMBOLO PARA CÂMARA TRISTOP TIPO "F" 20/30 E 24/30	103
91145-2 F	JOGO DE REPARO PARCIAL PARA VÁLVULA DE PEDAL	146
91145-2	JOGO DE REPARO PARA VÁLVULA DE PEDAL	146
91155-16	CÂMARA TRISTOP "F" - TIPO 14/24" HASTE LONGA (ROSCA M16)	92
91165-26	CÂMARA TRISTOP "F" - TIPO 16/24 - ROSCA M16 / HASTE LONGA	92
91175-13	CILINDRO DE EMBREAGEM PARA SCANIA 113	203
91195-2 F	JOGO DE REPARO PARCIAL P/ VÁLVULA RELE	83
91195-2	JOGO DE REPARO PARA VÁLVULA RELÊ	82
91205-2	JOGO DE REPARO PARA CILINDRO DE EMBREAGEM	203
91215-0	PUNHO PARA VÁLVULA DE FREIO DE MÃO	77
91225-2 F	JOGO DE REPARO PARCIAL PARA VÁLVULA NIVELADORA (COM GUARDA-PÓ)	163
91225-2	JOGO DE REPARO VÁLVULA NIVELADORA (COM GUARDA-PÓ)	163
91235-0	GUIA DA VÁLVULA ATMOSFÉRICA PARA SERVO EMBREAGEM	85
91245-0	FLANGE PARA CÂMARA TRISTOP TIPO "F" 24/30	105
91255-0	CAME COMPLETO DO FREIO DE MÃO (CURTO)	76
91265-0	CAME COMPLETO DO FREIO DE MÃO (LONGO)	77
91325-33	VÁLVULA DE DRENAGEM AUTOMÁTICA	168
91335-0	CILINDRO LONGO P/ SERVO EMBREAGEM W (SEM IND. DESG.)	86
91355-41	VÁLVULA RELÊ - ROSCAS M.16 (02) X M.22 (02)	81
91355-42	VÁLVULA RELÊ - ROSCAS M.22 (04)	81
91355-43	VÁLVULA RELÊ - ROSCAS M.16 (03) X M.22	81
91355-44	VÁLVULA RELÊ ROSCAS M.16 X M.22(03) - SEM SUPORTE	82, 153
91365-0	PISTÃO DE ACIONAMENTO PARA MANETIN MODERNO (2 E 4 SAÍDAS)	76
91375-0	PISTÃO DE VEDAÇÃO PARA MANETIN MODERNO (2 E 4 SAÍDAS)	76
91385-2	JOGO DE REPARO PARA VÁLVULA DE ACIONAMENTO DA EMBREAGEM	113
91595-0	PISTÃO COMPLETO PARA CÂMARA TRISTOP "G" TIPO 24/30 E 30/30	104
91635-2	JOGO DE REPARO PARA REGULADOR DE PRESSÃO	60
91685-2	JOGO DE REPARO PARA MANETIM (04 ROSCAS)	159
91695-2	JOGO DE REPARO PARA MANETIM (02 ROSCAS)	159
91705-2	JOGO DE REPARO PARA VÁLVULA DE PEDAL	58
91715-0	TAMPA DO ÊMBOLO PARA CÂMARAS TRISTOP TIPO 12/16, 14/24 E 20/30	105
91725-0	MOLA DE SERVIÇO PARA CÂMARA SIMPLES DE 14" E CÂMARA TRISTOP 14/24	105
91735-0	MOLA DE SERVIÇO PARA CÂMARA SIMPLES DE 16" E CÂMARA TRISTOP 16/24	106
91765-0	FLANGE PARA CÂMARA TRISTOP TIPO 20/30	105
91815-0	DIAFRAGMA COM ANEL TIPO 30	215
91825-2	JOGO DE REPARO PARA SERVO EMBREAGEM	212
91845-75	SERVO EMBREAGEM PARA SCANIA (ANTIGO)	209
91875-2 F	JOGO DE REPARO PARCIAL P/ VÁLVULA RELÊ	153
91875-2	JOGO DE REPARO PARA VÁLVULA RELÊ MODERNA	153
91975-2	JOGO DE REPARO PARA VÁLVULA DE RETENÇÃO	165
91985-15	VÁLVULA DE RETENÇÃO (ROSCA M 22 X 1,5)	164
91995-25	VÁLVULA DE RETENÇÃO (ROSCA 1/2"-14 NPT)	164
92015-2	JOGO DE REPARO PARA CÂMARA SPRING BRAKE TIPO 30 IMPORTADA	24
92055-2C	JOGO DE REPARO COMPLETO PARA REGULADOR DE PRESSÃO DA APU	62
92055-2	JOGO DE REPARO PARA REGULADOR DE PRESSÃO DA APU	62
92065-2	JOGO DE REPARO PARA A VÁLVULA DE PEDAL (SAPÃO)	27
92075-2 F	JOGO DE REPARO PARCIAL PARA VÁLVULA SENSÍVEL À CARGA (SUSPENSÃO PNEUMÁTICA)	113
92075-2	JOGO DE REPARO PARA VÁLVULA SENSÍVEL À CARGA (SUSPENSÃO PNEUMÁTICA)	113
92105-2	JOGO DE REPARO PARA VÁLVULA DE PEDAL BOSCH	201
92125-2C	JOGO DE REPARO COMPLETO PARA SERVO EMBREAGEM MASTER SC 124 (COM PISTÕES)	211
92125-2	JOGO DE REPARO PARA O SERVO EMBREAGEM SC (MODERNO)	210
92175-2	JOGO DE REPARO PARA VÁLVULA RELÊ DA CARRETA	114
92185-2	JOGO DE REPARO PARA VÁLVULA DISTRIBUIDORA	217
92195-2	JOGO DE REPARO PARCIAL PARA VÁLVULA DISTRIBUIDORA	165
92205-2	JOGO DE REPARO PARA CABEÇOTE DO COMPRESSOR MONO (LK 3930 Ø 88 MM)	131
92205-8	VÁLVULA DE LÂMINAS PARA COMPRESSOR MONO (LK 3930 Ø 88 MM)	131
92215-2	JOGO DE REPARO PARA VÁLVULA DISTRIBUIDORA	165
92245-2 F	JOGO DE REPARO PARCIAL PARA VÁLVULA DE FREIO DE MÃO	74
92245-2	JOGO DE REPARO PARA VÁLVULA DE FREIO DE MÃO	74
92255-2	JOGO DE REPARO PARA VÁLVULA DE FREIO DE MÃO	75
92265-2	JOGO DE REPARO PARA VÁLVULA DE PEDAL	202
92275-2	JOGO DE REPARO PARA CILINDRO DE ACIONAMENTO DO FREIO MOTOR	166
92285-2	JOGO DE REPARO PARA CABEÇOTE DO COMPRESSOR K MONO (LK 38 Ø 88 MM)	131
92295-2	JOGO DE REPARO PARA COMPRESSOR HOLSET/CUMMINS	198
92295-299	COMPRESSOR HOLSET / CUMMINS Ø92 MM (SS 296 C/ QE 296 C)	198
92305-2	JOGO DE REPARO PARA VÁLVULA DE FREIO DE MÃO (PP-1)	76
92315-2 F	JOGO DE REPARO PARCIAL PARA TRANSFERÊNCIA DA CAIXA DE MUDANÇA	217

92315-2	JOGO DE REPARO PARA TRANSFERÊNCIA DA CAIXA DE MUDANÇA	217
92375-2	JOGO DE REPARO PARA VÁLVULA DE PEDAL	59
92395-2	JOGO DE REPARO PARA VÁLVULA NIVELADORA	199
92405-0	VÁLVULA DE ADMISSÃO PARA NIVELADORA (MOLA FRACA)	200
92415-0	VÁLVULA DE DESCARGA PARA NIVELADORA (MOLA FORTE)	200
92425-0	ALAVANCA PARA VÁLVULA NIVELADORA	199
92435-0	PROTETOR DE DESCARGA PARA VÁLVULA 5/2 VIAS	112
92445-2	JOGO DE REPARO PARCIAL PARA CAIXA PRETA	196
92465-2	JOGO DE REPARO COMPLETO PARA O COMPRESSOR Ø 90 MM (MBB 355)	53
92465-236	COMPRESSOR Ø90 MM (OM 355)	53
92475-0	MOLA DE EMERGÊNCIA PARA CÂMARA TRISTOP TIPO "G" 24/30 E 30/30	103
92515-2	JOGO DE REPARO PARA VÁLVULA DE SUSPENSÃO	197
92525-2	JOGO DE REPARO PARA VÁLVULA DE SUSPENSÃO DA CABINE	78
92535-2 F	JOGO DE REPARO PARCIAL PARA REDUZIDA DA CAIXA DE MUDANÇA	218
92535-2	JOGO DE REPARO PARA REDUZIDA DA CAIXA DE MUDANÇA	218
92555-2	JOGO DE REPARO PARA CABEÇOTE DO COMPRESSOR K Ø 75 MM (LK 1511/1527)	130
92625-2	JOGO DE REPARO PARA VÁLVULA SOLENÓIDE (TROCA DE CAIXA)	216
92645-0	CABEÇOTE PARA COMPRESSOR Ø 88 MM MONO LK 38	132
92645-2	JOGO DE REPARO PARA CABEÇOTE DO COMPRESSOR K MONO (LK 38...)	133
92645-8	VÁLVULA DE LÂMINAS PARA CABEÇOTE COMP MONO (LK38 ELETRÔNICO)	133
92645-9	BLOCO Ø 88 MM PARA COMPRESSOR MONO (LK38 - REGULADO)	134
92645-242	COMPRESSOR Ø88 MM MONO LK 38	132
92665-0	FLANGE PARA CÂMARA TRISTOP TIPO "G" 24/30	105
92675-2	JOGO DE REPARO PARCIAL PARA CABEÇOTE DO COMPRESSOR MONOCILÍNDRICO Ø 88 MM	134
92675-176	COMPRESSOR MONO Ø 88 MM LK 3986 VOLVO	134
92685-66	CILINDRO PARA EMBREAGEM SCANIA 112	203
92695-2	JOGO DE REPARO DA MANOPLA DO CÂMBIO	217
92745-81	CILINDRO DE EMBREAGEM PARA SCANIA 112 (COM RESERVATÓRIO)	203
92755-0	EIXO PARA ALAVANCA DA VÁLVULA NIVELADORA	200
92765-2	JOGO DE REPARO PARA ALAVANCA DA VÁLVULA NIVELADORA	200
92775-0	ALAVANCA LONGA PARA VÁLVULA NIVELADORA (250 MM)	200
92785-0	MOLA DE EMERGÊNCIA PARA CÂMARA TRISTOP W TIPO "G" 20/24 E 24/24	103
93005-0	CABEÇOTE P/ COMPRESSOR 02 CIL (LP 48 Ø 75 MM)	122
93005-2	JOGO DE REPARO PARA CABEÇOTE DO COMPRESSOR 02 CILINDROS (LP 48 Ø 75 MM)	122
93005-8	VÁLVULA DE LÂMINAS PARA CABEÇOTE COMP 02 CIL (LP 48 Ø 75 MM)	123
93015-0	CABEÇOTE P/ COMPRESSOR 02 CIL (LP 49 Ø 88 MM)	123
93015-2	JOGO DE REPARO PARA CABEÇOTE DO COMPRESSOR 02 CILINDROS (LP 49 Ø 88 MM)	123
93015-2 F	JOGO DE REPARO PARCIAL PARA CABEÇOTE DO COMPRESSOR 02 CILINDROS (LP 49 Ø 88 MM)	124
93015-5	PLACA INTERMEDIÁRIA PARA CABEÇOTE COMPRESSOR 02 CIL (LP 49 Ø 88 MM)	125
93015-8 A	VÁLVULA DE LÂMINAS PARA COMPRESSOR 02 CIL (LP49 Ø88 MM) GOVERNADO	125
93015-8 B	VÁLVULA DE LÂMINAS PARA COMPRESSOR 02 CIL (LP49 Ø88 MM) REGULADO	125
93015-161	COMPRESSOR 02 CIL (LP49 Ø 88 MM)	123
93025-0	CABEÇOTE PARA COMPRESSOR 02 CILINDROS (Ø 82 MM)	126
93025-2	JOGO REPARO PARA CABEÇOTE DO COMPRESSOR 02 CILINDROS (Ø 82 MM)	127
93025-238	COMPRESSOR 02 CILINDROS (Ø82 MM)	126
93035-0	CABEÇOTE COMPLETO PARA COMPRESSOR W MONOCIL (OF1417 / 1721)	49
93035-2	JOGO DE REPARO COMPLETO PARA CABEÇOTE COMPRESSOR MONO W Ø 85 MM (OF1417/1721/1722)	50
93035-2	JOGO DE REPARO COMPLETO PARA CABEÇOTE DO COMPRESSOR OM 457	50
93035-3	CABEÇOTE INFERIOR P/ COMPRESSOR W MONO Ø 85 MM (OM 457)	49
93035-3 F	CABEÇOTE INFERIOR P/ COMPRESSOR W MONO Ø85 MM (OF 1417 / 1721)	49
93035-6	ENGRENAGEM PARA COMPRESSOR 2 CIL Ø85 MM (0500M / 0500U)	39
93035-7	VIRABREQUIM P/ COMPRESSOR MONO Ø 85MM (OF 1417 / 1721)	50
93035-9	BLOCO Ø 85MM P/ COMPRESSOR MONO	50
93035-68	COMPRESSOR COMPLETO MONO 85 MM (MBB - OF 1417 / 1722)	49
93045-0	CABEÇOTE COMPRESSOR MONO K (BR400)	134
93045-1	ROLAMENTO DE ROLETES PARA COMPRESSOR BR 400	136
93045-2	JOGO REPARO PARA CABEÇOTE DO COMPRESSOR BR 400 Ø 90 MM	135
93045-8 A	VÁLVULA DE LÂMINAS PARA CABEÇOTE COMPR. BR400 (C/ LÂMINA COMPR.)	135
93045-8 B	VÁLVULA DE LÂMINAS PARA CABEÇOTE COMPR. BR400 (C/ LÂMINA GOTÁ)	135
93045-9	BLOCO Ø 90 MM PARA COMPRESSOR MONO BR 400	135
93045-174	COMPRESSOR MONO Ø 90 MM MBB (BR 400)	134
93055-0	CABEÇOTE PARA COMPRESSOR 02 CIL (LP 4844 Ø 75 MM)	126
93055-0V	CABEÇOTE PARA COMPRESSOR 02 CIL (LP 4813 Ø 75 MM)	126
93055-2	JOGO REPARO PARA CABEÇOTE DO COMPRESSOR 02 CILINDROS (LP 48 Ø 75 MM)	126
93055-5	PLACA INTERMEDIÁRIA P/ CAB. COMP. 02 CIL. (Ø 74,96 MM)	126
93055-8	VÁLVULA DE LÂMINAS PARA CABEÇOTE COMPRESSOR 02 CIL.K(Ø 74,96 MM)	127
93065-2	JOGO DE REPARO PARA COMPRESSOR HOLSET/CUMMINS (ANTIGO)	198
93065-4	JOGO DE REPARO PARCIAL PARA COMPRESSOR HOLSET / CUMMINS (ANTIGO)	198
93095-2	JOGO DE REPARO PARA CABEÇOTE DO COMPRESSOR K (LP 4850 Ø75 MM)	123
93105-2 F	JOGO DE REPARO PARCIAL PARA VÁLVULA DE PROTEÇÃO 6 VIAS APU K	140
93105-2	JOGO DE REPARO PARA VÁLVULA DE PROTEÇÃO 6 VIAS APU K	140
93115-2	JOGO DE REPARO PARA SECADOR DE AR DA APU K	142
93115-2 F	JOGO DE REPARO PARCIAL PARA SECADOR DE AR DA APU K	142
93125-2 F	JOGO DE REPARO PARCIAL PARA VÁLVULA PROTEÇÃO 6 VIAS APU W	62
93125-2	JOGO DE REPARO PARA VÁLVULA DE PROTEÇÃO 6 VIAS APU W	61

• Os números originais utilizados tem a única intenção de auxiliar nossos clientes na identificação dos códigos Farj correspondentes.  
• Los números de pieza original se utilizan para identificar los productos que vendemos con el único propósito de reconocimiento de los productos por nuestros clientes  
• Original part numbers are used so as to identify the products we sell, in the sole purpose of customers recognition of the items sold.

93135-22	CILINDRO DE EMBREAGEM PARA VOLVO	208
93145-2 F	JOGO DE REPARO PARCIAL PARA SECADOR DE AR DA APU W	64
93145-2	JOGO DE REPARO PARA SECADOR DE AR DA APU W	64
93165-2	JOGO DE REPARO PARA CABEÇOTE DO COMPRESSOR MONO REGULADO (Ø 88MM)	134
93175-2	JOGO DE REPARO PARA CABEÇOTE DO COMPRESSOR REGULADO (LK 38... Ø 88 MM)	136
93175-178	COMPRESSOR MONO Ø 88 MM (LK38 - FLANGE CENTRALIZADA)	136
93205-0	VÁLVULA DE RETENÇÃO PARA NIVELADORA BOSCH	200
93215-2	JOGO DE REPARO PARA CILINDRO DE EMBREAGEM VOLVO	208
93255-2	JOGO DE REPARO PARCIAL PARA SERVO EMBREAGEM (MBB O 500)	87
93355-2	JOGO DE REPARO PARA VÁLVULA RELÉ	202
93365-2	JOGO DE REPARO PARA CILINDRO DE FREIO COMBINADO TIPO 12/16	148
93375-2 F	JOGO DE REPARO PARCIAL PARA VÁLVULA PROTETORA 6 VIAS APU K MODERNA	141
93375-2	JOGO DE REPARO PARA VÁLVULA PROTETORA 6 VIAS APU K MODERNA	140
93385-0	CABEÇOTE COMPLETO PARA COMPRESSOR MONO Ø 85 MM CUMMINS / FORD (COM DESCARREGADOR)	50
93385-2	JOGO DE REPARO PARA CABEÇOTE COMPRESSOR MONO W Ø 85 MM CUMMINS (VW / FORD)	51
93385-2	JOGO DE REPARO PARA CABEÇOTE DO COMPRESSOR W CUMMINS (VW/FORD)	51
93385-3	CABEÇOTE PARA COMPRESSOR MONO Ø 85 MM CUMMINS / FORD (COM DESCARREGADOR)	51
93385-3F	CABEÇOTE INFERIOR PARA COMPRESSOR MONO Ø 85 MM CUMMINS / FORD (GOVERNADO)	51
93385-4	CABEÇOTE PARA COMPRESSOR MONO Ø 85 MM CUMMINS / VW (SEM DESCARREGADOR)	51
93385-4 F	CABEÇOTE INFERIOR PARA COMPRESSOR MONO Ø 85 MM CUMMINS / VW (REGULADO)	51
93385-159	COMPR. MONO Ø 85 MM CUMMINS (VW / FORD)	50
93415-2 F	JOGO DE REPARO PARCIAL P/ SERVO EMBREAGEM W (MBB 1944 / 2638)	88
93415-2	JOGO DE REPARO PARA SERVO EMBREAGEM W (MBB 1944/2638)	88
93435-2	JOGO DE REPARO PARA VÁLVULA 04 CIRCUITOS SCANIA SÉRIE 4	80
93445-2 F	JOGO DE REPARO PARCIAL PARA VÁLVULA DE PEDAL (OF 1417/1620/1721-98)	58
93445-2	JOGO DE REPARO PARA VÁLVULA DE PEDAL (OF 1417 / 1620 / 1721 - 98)	58
93455-2	JOGO DE REPARO PARA SERVO EMBREAGEM VOLVO EDC MOD. Ø 95 MM (1996...)	212
93465-2	JOGO DE REPARO PARA VÁLVULA ACIONAMENTO FREIO MOTOR	194
93475-2	JOGO DE REPARO PARA A VÁLVULA DE PROTEÇÃO 04 CIRCUITOS K	155
93485-2	JOGO DE REPARO PARA SECADOR DE AR APU K (LA 8271) VOLVO	143
93495-2	JOGO DE REPARO PARA SECADOR DE AR APU W (SCANIA)	65
93505-2	JOGO DE REPARO PARA VÁLVULA DE PEDAL IMPORTADA K (IVECO)	201
93515-2	JOGO DE REPARO PARCIAL PARA ENGATE RÁPIDO (ROSCA M 22)	219
93525-2	JOGO DE REPARO PARCIAL P/ SECADOR DE AR K (LA 6710) VOLVO	142
93545-2	JOGO DE REPARO DE COMPONENTES PARA VÁLVULA DRENO AUTOMÁTICO	168
93555-14	SERVO EMBREAGEM PARA VOLVO MODERNO Ø95 MM (ÔNIBUS A PARTIR DE 1996)	212
93555-80	SERVO EMBREAGEM PARA VOLVO MODERNO Ø95 MM (CAMINHÃO À PARTIR DE 1996)	212
93565-2	JOGO DE REPARO PARCIAL PARA ENGATE RÁPIDO (ROSCA M 16)	219
93585-2	JOGO DE REPARO PARA VÁLVULA DE AJUSTE DE PRESSÃO W	114
93595-2	JOGO DE REPARO VÁLVULA PROTETORA 4 CIRCUITOS SEM RETENÇÃO (SCANIA)	80
93605-2	JOGO DE REPARO PARA VÁLVULA PROTETORA 04 CIRCUITOS COM RETENÇÃO (FORD / VW)	80
93615-83	SERVO EMBREAGEM PARA SCANIA SÉRIE 4 (SERVO MASTER)	210
93635-2	JOGO DE REPARO VÁLVULA PROTETORA 06 VIAS APU K (O 500)	141
93645-2	JOGO DE REPARO VÁLVULA PROTETORA 06 VIAS APU K (O 500 MODERNA)	141
93655-2	JOGO DE REPARO PARA SERVO VOLVO Ø 100MM NH / FH / FM12	213
93665-2	JOGO DE REPARO PARA VÁLVULA DE PEDAL K (VOLVO FH 12 / NH 12)	146
93675-2	JOGO DE REPARO VÁLVULA DE PROTEÇÃO 04 CIRCUITOS K (MICRO MBB)	155
93685-2	JOGO DE REPARO EMERGÊNCIA PARA TRISTOP 12/16 (MICRO MBB)	97
93695-2	JOGO DE REPARO CABEÇOTE PARA COMPRESSOR W (O 500)	48
93705-0	CABEÇOTE COMPLETO P/ COMPRESSOR W MONOCILÍNDRICO Ø 85 MM (O 500)	47
93705-2	JOGO DE REPARO COMPLETO PARA COMPRESSOR W (O 500)	48
93705-4	CABEÇOTE INFERIOR P/ COMPRESSOR W MONO Ø 85 MM (O 500)	48
93705-4F	CABEÇOTE INFERIOR P/ COMPRESSOR W MONO Ø 85 MM (O 500)	49
93705-7	VIRABREQUIM P/ COMPRESSOR MONO Ø 85MM	48
93705-67	COMPRESSOR COMPLETO MONO Ø 85 MM (MBB - ATEGO / AXOR)	47
93715-2	JOGO DE REPARO PARA FILTRO DE LINHA K (TIPO LA 2100)	169
93725-2	JOGO DE REPARO PARA CABEÇOTE COMPRESSOR 02 CILINDROS (LP 49 Ø88 MM)	125
93735-2	JOGO DE REPARO PARA VÁLVULA 06 VIAS APU W (O 500)	62
93755-0	CANECA DE TRANSFERÊNCIA DE CÂMBIO	217
93775-79	SERVO EMBREAGEM PARA VOLVO Ø 100MM (CÂMBIO VT 2014)	212
93775-89	SERVO EMBREAGEM PARA VOLVO Ø 100MM (CÂMBIO SR 1900) HASTE LONGA	213
93815-2	JOGO DE REPARO PARCIAL PARA VÁLVULA 04 CIRCUITOS K (VOLVO BI-ARTICULADO)	156
93835-2	JOGO REPARO PARA CÂMARA SBB (TIPO 24...7") IMPORTADO	25
93875-2	JOGO REPARO PARA VÁLVULA DUAS VIAS HALDEX 951200 (MÉTRICA)	219
93885-79	VÁLVULA DE PEDAL (SC 113)	56
93895-2	JOGO DE REPARO PARA VÁLVULA RELE W COM RETENÇÃO (SCANIA)	83
93955-0	CABEÇOTE P/ COMPRESSOR W 02 CIL Ø 85 MM (O 500R)	38
93955-2	JOGO DE REPARO PARCIAL PARA COMPRESSOR W 02 CILINDROS (O 500)	38
93965-0	GUARDA-PÓ PARA MANETIM	75
93975-0	CABEÇOTE COMPLETO PARA COMPRESSOR W MONO ALONGADO Ø 85 MM (1938 S)	45
93975-2	JOGO DE REPARO PARA COMPRESSOR W MONO Ø 85 COM CABECOTE ALONGADO (1938 S)	46
93975-3F	CABEÇOTE INFERIOR P/ COMPRESSOR Ø 85 MM MONO ALONGADO (REGULADO)	45
93975-4	CABEÇOTE INFERIOR P/ COMPRESSOR Ø 85 MM MONO "ALONGADO" (1938 S / 1944 S)	45
93975-4F	CABEÇOTE INFERIOR P/ COMPRESSOR Ø 85 MM MONO ALONGADO (GOVERNADO)	45
93975-5	PLACA INTERMEDIÁRIA P/ COMPR. W MONO Ø 85MM C/ CAB. ALONGADO	46

93975-164	COMPRESSOR W MONO CABEÇOTE ALONGADO (1938 S)	45
93995-2	JOGO DE REPARO PARA VÁLVULA 3/2 VIAS W	114
94005-2	JOGO DE REPARO PARA CONSEP E DRENO AUTOMÁTICO HALDEX	197
94015-2	JOGO DE REPARO PARA VÁLVULA PILOTO	220
94025-0	CABEÇOTE COMPRESSOR MONO Ø 92 MM LK 3976 (SCANIA)	137
94025-2 F	JOGO DE REPARO PARCIAL PARA CABEÇOTE COMPRESSOR MONO K (SCANIA SÉRIE 4) LK 3976	138
94025-2	JOGO DE REPARO PARA CABEÇOTE COMPRESSOR MONO Ø 92 MM (LK 3976)	138
94025-8	VÁLVULA DE LÂMINAS P/ CABEÇOTE COMPRESSOR MONO Ø 92 MM (LK 3964)	138
94025-177	COMPRESSOR COMPLETO MONO LK 3976 Ø 92 MM	137
94035-2	JOGO DE REPARO PARA VÁLVULA PROTEÇÃO 04 VIAS (APU GLOBAL) K - TIPO AE 48	140
94045-0 A	CABEÇOTE P/ COMPRESSOR 2 CIL Ø 85 (MBB 1725 / 0500M / 0500U)	39
94045-0 AR	CABEÇOTE PARA COMPRESSOR REGULADO 2CIL Ø 85 MM (MBB 1725 / 0500M)	39
94045-0 B	CABEÇOTE PARA COMPRESSOR W 02 CIL Ø 85 MM (COM LÂMINA INTEGRADA)	40
94045-0 BR	CABEÇOTE P/ COMPRESSOR REGULADO 2CIL Ø85 MM (ARTICULADO MBB 0500MA)	40
94045-2	JOGO DE REPARO PARCIAL PARA COMPRESSOR W 2 CILINDROS Ø 85 MM LÂMINA INTEGRADA	41
94045-3 AR	CABEÇOTE SUPERIOR P/ COMPRESSOR 2 CIL Ø85 MM (1725 / 0500M)	40
94045-3 BR	CABEÇOTE SUPERIOR P/ COMPRESSOR 2 CIL Ø85 MM (0500 ARTICULADO)	40
94045-4 AR	CABEÇOTE INFERIOR P/ COMPRESSOR REGULADO 2 CIL Ø85 MM (1725 / 0500M)	40
94045-4 AR F	CABEÇOTE INFERIOR P/ COMPRESSOR REGULADO 2 CIL Ø85 MM (1725 / 0500M)	40
94045-4 BR	CABEÇOTE INFERIOR P/ COMPRESSOR REGULADO 2 CIL Ø85 MM (ARTICULADO MBB 0500 MA)	41
94045-4 BR F	CABEÇOTE INFERIOR P/ COMPRESSOR REGULADO 2 CIL Ø85 MM (ARTICULADO MBB 0500MA)	41
94045-5 A	PLACA INTERMEDIÁRIA P/ COMP. 2 CIL. Ø 85MM LÂM INTEGR. (JUNTA A)	41
94045-5 B	PLACA INTERMEDIÁRIA P/ COMP. 2 CIL. Ø85MM LÂMINA INTEGRADA (JUNTA B)	41
94045-6	ENGRENAGEM PARA COMPRESSOR 2 CIL Ø85 MM (27 DENTES)	38
94045-7	VIRABREQUIM PARA COMPRESSOR W 2 CIL Ø85 MM LÂMINA INTEGRADA	38
94045-9	BLOCO P/ COMPRESSOR 2 CIL Ø85 MM (0500 ARTICULADO / AXOR OM457)	38
94045-045	COMPRESSOR 2 CIL Ø85 MM (0500 ARTICULADO/AXOR OM457)	38
94055-0	CILINDRO DE EMERGÊNCIA PARA CÂMARA TRISTOP 30 (TIPO F)	104
94065-2 F	JOGO DE REPARO PARCIAL PARA MANETIM MODERNO K (02 ROSCAS)	160
94065-2	JOGO DE REPARO PARA MANETIM MODERNO K (02 ROSCAS)	160
94075-2	JOGO DE REPARO PARA AS CÂMARAS ATUADORAS (SEM DIAFRAGMAS E DISCOS)	215
94135-2 F	JOGO DE REPARO PARCIAL PARA MANETIM MODERNO K (03 ROSCAS)	161
94135-2	JOGO DE REPARO PARA MANETIM MODERNO K (03 ROSCAS)	160
94155-0	FILTRO PARA SECADOR DE AR DA APU K	139
94155-0	FILTRO PARA SECADOR DE AR DA APU W	63
94165-0	FILTRO PARA SECADOR DE AR DA APU W (SCANIA)	63
94175-2	JOGO DE REPARO PARA VÁLVULA RETENÇÃO SIMPLES (VEDAÇÃO BORRACHA)	28
94185-2	JOGO REPARO PARA VÁLVULA SUSPENSÃO. ATIVA DUPLA W (ECAS)	67
94195-2	JOGO REPARO PARA MANETIM MODERNO W (CORPO PLÁSTICO)	75
94205-0	CABEÇOTE COMPLETO P/ COMPRESSOR W 2 CIL Ø85 MM (0 500 UA)	43
94205-2	JOGO DE REPARO PARA COMPRESSOR W 2 CILINDROS (0500 UA-MONDEGO)	44
94205-3	CABEÇOTE SUPERIOR P/ COMPRESSOR 2 CIL Ø85 MM (0500UA)	43
94205-4	CABEÇOTE INFERIOR P/ COMPRESSOR W 2 CIL Ø 85 MM (0 500 UA)	43
94205-297	COMPRESSOR 02 CIL Ø85 MM (0500UA / 0500MA)	43
94215-0	INSERTO PARA APU K (SAÍDAS 21 E 22) CARTELA COM 10 UNIDADES	141
94225-0	INSERTO PARA APU K (SAÍDAS 23 E 24) CARTELA COM 10 UNIDADES	142
94235-2	JOGO DE REPARO PARA VÁLVULA DE FLUXO W	84
94245-2	JOGO DE REPARO PARA VÁLVULA SUSPENSÃO ATIVA SIMPLES W (ECAS)	67
94255-0	CANECA DE TRANSFERÊNCIA (SCANIA 113/124)	218
94265-0	CANECA DA REDUZIDA (SCANIA 113/124)	218
94275-2 F	JOGO DE REPARO PARCIAL P/ COMPRESSOR K MONO Ø80 MM (LK 3833 / LK 3863)	137
94275-2	JOGO REPARO PARA COMPRESSOR MONO Ø 80 MM (LK 3833 / LK 3863)	137
94285-2	JOGO DE REPARO PARA CANECA DE TRANSFERÊNCIA	218
94295-2	JOGO DE REPARO PARA CANECA REDUZIDA DA CAIXA DE MUDANÇA	218
94325-0	VIRABREQUIM PARA COMPRESSOR K (BR 400)	135
94355-0	DIAFRAGMA TIPO 20 PARA CÂMARA DIANTEIRA / SERVIÇO TRISTOP "G" E BAIONETA (SCANIA)	99
94365-2	JOGO DE REPARO PARA COMPRESSOR 02 CILINDROS (LK 4930 - 720 CC)	127
94455-88	VÁLVULA PILOTO (TIPO SV 3368)	169
94555-2 F	JOGO DE REPARO PARCIAL PARA SERVO EMBR MIDI-SERVO (Ø 83MM) VW	166
94555-2	JOGO DE REPARO PARA SERVO EMBREAGEM (MIDI-SERVO 83MM) VW CONSTELLATION	166
94565-2	JOGO DE REPARO PARA COMPRESSOR W 2 CILINDROS (VOLVO FH 12 / FM 12 / NH 12)	44
94565-5	PLACA INTERMEDIÁRIA P/ COMPRESSOR W 2 CIL (VOLVO FH / FM 12)	45
94575-2	JOGO DE REPARO PARA VALVULA REDUTORA DE PRESSÃO K	165
94605-STD/010/020	JOGO DE PISTÃO COM ANÉIS PARA COMPRESSOR O 500 Ø 85 MM (STD/010/020)	46
94605-STD P/ 010 P/ 020 P	PISTÃO PARA COMPRESSOR Ø 85 MM (STD P/ 010 P/ 020 P)	46
94615-STD/010/020	JOGO DE ANÉIS PARA PISTÃO DO COMPRESSOR O 500 Ø 85 MM STD/010/020	47
94635-2	JOGO DE REPARO PARA VÁLVULA PILOTO (PONTO NEUTRO) VOLVO	221
94635-256	VÁLVULA INIBIDORA DA CAIXA DE CÂMBIO	220
94645-2	JOGO DE REPARO PARA VÁLVULA PILOTO (PONTO NEUTRO) VOLVO	221
94645-254	VÁLVULA PILOTO (PONTO NEUTRO) VOLVO	221
94655-0	CILINDRO PARA SERVO EMBREAGEM (MBB 0 500 / 1417 / 1721)	87
94665-2	JOGO DE REPARO PARA SERVO EMBREAGEM KVG 3264 (IVECO)	168
94685-2	JOGO DE REPARO PARCIAL PARA COMPRESSOR W 02 CIL (OM 457)	42
94695-0	CABEÇOTE COMPLETO P/ COMPRESSOR W 02 CIL (VOLVO FH/FM/NH / B12M)	42
94695-2	JOGO DE REPARO PARA COMPR W 02 CIL. (VOLVO FH/FM/NH / B12M ARTICULADO)	43

• Os números originais utilizados tem a única intenção de auxiliar nossos clientes na identificação dos códigos Farj correspondentes.  
• Los números de pieza original se utilizan para identificar los productos que vendemos con el único propósito de reconocimiento de los productos por nuestros clientes  
• Original part numbers are used so as to identify the products we sell, in the sole purpose of customers recognition of the items sold.

94695-4	CABEÇOTE INFERIOR P/ COMPRESSOR W 2 CIL Ø 85 MM (VOLVO FH/FM/NH/B12M)	43
94715-2C	JOGO DE REPARO COMPLETO C / DESCARREGADOR P/ COMPRESSOR MONO Ø85 MM (IVECO STRALIS)	52
94715-2	JOGO DE REPARO PARA COMPRESSOR W MONO Ø 85 MM (IVECO STRALIS)	52
94715-4	CABEÇOTE INFERIOR PARA COMPRESSOR W MONO Ø85 MM (IVECO STRALIS)	52
94725-0	BIELA PARA COMPRESSOR W Ø 85MM (MBB 1417/1721)	48
94735-0	TAMPA TRASEIRA PARA COMPRESSOR W Ø 85MM	48
94745-2	JOGO DE REPARO PARA VÁLVULA PILOTO (PONTO NEUTRO) SCANIA	222
94745-255	VÁLVULA PILOTO (PONTO NEUTRO) SCANIA	221
94755-2	JOGO DE REPARO PARCIAL PARA COMPRESSOR K DUPLO (Ø 86 MM) LK 4936 - 630 CC	128
94755-2/PD	JOGO DE REPARO P/ COMPRESSOR DUPLO Ø 86 MM COM DESCARREGADOR (STRALIS)	128
94755-237	COMPRESSOR 2 CIL Ø86 MM (LK 4936)	128
94775-2	JOGO DE REPARO DA SAPATA PARA FREIO A DISCO (Ø 69)	170
94785-2	JOGO DE REPARO DA SAPATA PARA FREIO A DISCO (Ø 74)	170
94795-0	MECÂNISMO DE AJUSTE PARA FREIO A DISCO	171
94805-0	TAMPA "COM" SENSOR PARA FREIO A DISCO PNEUMÁTICO (CIRCUITO SIMPLES - 2 FIOS)	172
94815-0	PARAFUSO DE CALIBRAÇÃO PARA FREIO A DISCO PNEUMÁTICO	172
94835-0	MECANISMO DE AJUSTE PRINCIPAL P/ FREIO A DISCO PNEUMÁTICO	173
94845-0	CORRENTE PARA FREIO A DISCO PNEUMÁTICO (29 ELOS)	174
94855-30	VÁLVULA RELE MODERNA (MBB)	82
94865-40	VÁLVULA DE PROTEÇÃO 4 CIRCUITOS	153
94875-50	VÁLVULA PROTETORA DE 4 CIRCUITOS	79
94895-60	REGULADOR DE PRESSÃO MODERNO (MBB)	157
94905-70	REGULADOR DE PRESSÃO	156
94915-90	SERVO EMBREAGEM PARA MBB (1938 S / 1944 S)	87
94925-2	JOGO DE REPARO PARA GUIAS E JUNTAS PARA FREIO À DISCO (Ø 69 MM)	175
94995-99	SERVO EMBREAGEM CIL CURTO SEM INDICADOR DESG (MBB/ VW /FORD)	84
95005-85	VÁLVULA DE NIVELAMENTO TRASEIRA DIREITA	199
95015-88	VÁLVULA DE NIVELAMENTO TRASEIRA ESQUERDA	199
95025-56	VÁLVULA DE PEDAL W MODERNA	58
95025-58	VÁLVULA DE PEDAL MODERNA (DESCARGA RETA)	58
95035-STD/010/020	JOGO PISTÃO COM ANÉIS PARA COMPRESSOR LP48 Ø 75 MM (STD / 010 / 020)	122
95035-STD	PISTÃO PARA COMPRESSOR LP48 Ø 75 MM (STD P / 010 P / 020 P)	122
95045-STD/010/020/040	JOGO PISTÃO COM ANÉIS P/ COMPRESSOR LK38/LK39/LP49 Ø 88 MM (STD/010/020/040)	124
95045-STD P / 010 P / 020 P	PISTÃO PARA COMPRESSOR LK38/LK39/LP49 Ø 88 MM (STD/010/020)	124
95055-STD/010/020	JOGO ANEL P/ PISTÃO COMPRESSOR LP48 Ø 75 MM (STD/010/020)	122
95065-STD/010/020	JOGO ANEL P/ PISTÃO COMPRESSOR LK38/LK39/LP49 Ø 88 (STD/010/020)	124
95075-0	SILENCIADOR DE DESCARGA	66
95085-2 F	JOGO DE REPARO PARCIAL P/ VÁLVULA DE PEDAL (PISTÃO COM BASE LISA)	147
95085-2	JOGO DE REPARO COMPLETO PARA VÁLVULA DE PEDAL (PISTÃO COM BASE LISA)	147
95095-2	JOGO DE REPARO PARA VÁLVULA SOLENOIDE (ECAS)	69
95105-2	JOGO DE REPARO COMPLETO PARA SECADOR DE AR LA 8124 (STRALIS)	143
95115-0	BOBINA PARA VÁLVULA SOLENOIDE (ECAS)	69
95135-2	JOGO DE REPARO PARA AMORTECEDOR DA CABINA	114
95145-2	JOGO DE REPARO PARA VÁLVULA RELE	114
95155-2	JOGO DE REPARO P/ VÁLVULA RELE DE EMERGÊNCIA	115
95165-2	JOGO DE REPARO PARA VÁLVULA 4/2 VIAS	202
95175-2	JOGO DE REPARO PARA VÁLVULA MODULADORA (ABS- 24V)	115
95185-2	JOGO DE REPARO P/ VÁLVULA RELE MODULADORA SIMPLES (ABS-24V)	115
95195-2	JOGO DE REPARO P/ VÁLVULA RELE MODULADORA DUPLA (ABS-24V)	116
95205-2	JOGO DE REPARO P/ VÁLVULA MODULADORA T-EBS (ANTI-TOMBAMENTO)	116
95215-2	JOGO DE REPARO P/ VÁLVULA ABS VARIO COMPACTO (ABS -VCS II)	116
95225-86	CILINDRO DE EMBREAGEM PARA VOLVO FH / NH 12	208
95235-STD/010/020	JOGO DE PISTÃO COM ANEL PARA COMPRESSOR 2 CIL LK 4936 Ø 86 MM STD/010/020	129
95245-0	ASSENTO DA VÁLVULA PARA SERVO 1938 S	88
95255-0	JOGO ANEL + JUNTA PARA PISTÃO COMPRESSOR LK38/LK39/LP49 Ø 88 MM STD	133
95265-STD	JOGO ANEL P/ PISTÃO COMPRESSOR 2 CIL LK 4936 Ø 86 MM (STD)	129
95275-STD/020/040	JOGO PISTÃO COM ANEL P/ COMPRESSOR MONO LK 15 Ø 75 MM STD/020/040	130
95275-STD P / 020 P / 040 P	PISTÃO PARA COMPRESSOR MONO LK 15 Ø 75 MM (STD P / 020 P / 040 P)	130
95285-STD	JOGO ANEL P/ COMPRESSOR MONO LK 15 Ø 75 MM STD	130
95295-STD/010/020	JOGO DE ANEL P/ COMPRESSOR 2 CILINDROS TUFLO 500	21
95305-STD/010-020	JOGO DE ANEL P/ COMPRESSOR 2 CILINDROS EL1300/1600 E TUFLO 700	21
95305-STD	JOGO DE ANEL P/ COMPRESSOR 2 CILINDROS EL1300/1600 E TUFLO 700	33
95315-STD	JOGO DE ANEL P/ COMPRESSOR 2 CILINDROS IVECO EUROTCH Ø 82 MM (STD)	127
95325-STD	JOGO DE ANEL PARA COMPRESSOR HOLSET SS296 / QE296 Ø 92 MM (STD)	199
95335-STD	JOGO DE ANEL PARA COMPRESSOR OM355 / BR400 Ø 90 MM (STD)	54, 135
95345-0	BUCHA DO BALANÇIM P/ FREIO DISCO PNEUMÁTICO (Ø 69 E Ø 74 MM)	178
95355-0	TAMPA "SEM" SENSOR PARA FREIO À DISCO PNEUMÁTICO	172
95365-2C	JOGO DE REPARO COMPLETO P/ FREIO A DISCO (17,5)	118
95365-2	JOGO REPARO PARCIAL P/ FREIO À DISCO PNEUM. (17,5")	118
95375-2	JOGO REP EIXO+PARAFUSO P/ FREIO À DISCO (COMPR. EIXO: 109 MM)	118
95385-2	JOGO REP EIXO+PARAFUSO P/ FREIO À DISCO (COMPR. EIXO: 114 MM)	118
95395-0	PARAFUSO CALIBRAÇÃO P/ FREIO DISCO PNEUM. (COM PINO - COMPR. ROSCA 76 MM)	119
95405-0	PARAFUSO CALIBRAÇÃO P/ FREIO DISCO PNEUM. (COM PINO - COMPR. ROSCA 80,4 MM)	119
95415-2	JOGO DE JUNTA E PROTETORES DA TAMPA P/ FREIO À DISCO PNEUMÁTICO (17,5" E 19,5")	119
95425-2	JOGO DE MOLAS E TRAVA P/ FREIO À DISCO PNEUMÁTICO (17,5" E 19,5")	119



• Os números originais utilizados tem a única intenção de auxiliar nossos clientes na identificação dos códigos Farj correspondentes.  
 • Los números de pieza original se utilizan para identificar los productos que vendemos con el único propósito de reconocimiento de los productos por nuestros clientes  
 • Original part numbers are used so as to identify the products we sell, in the sole purpose of customers recognition of the items sold.

95435-2	JOGO DE ROLAMENTO P/ FREIO A DISCO PNEUMÁTICO (17,5" E 19,5")	120
95445-2	JOGO DE REPARO PARA E-APU (SCANIA NGS - SÉRIE 5)	64
95455-2C	JOGO DE REPARO COMPLETO P/ VÁLVULA MODULADORA DUPLA EBS (TRASEIRA)	158
95455-2	JOGO DE REPARO P/ VÁLVULA MODULADORA DUPLA EBS (VOLVO)	158
95465-2	JOGO DE REPARO P/ VÁLVULA DE 4 CIRC. APU TIPO AE 4516 (IVECO STRALIS)	141
95485-2	JOGO DE REPARO PARCIAL PARA COMPRESSOR MONO Ø 85 MM (VOLVO FH / FM / NH 13)	44
95495-2	JOGO REP P/ VÁLVULA EBS MODULADORA DUPLA (VOLVO / VW)	158
95505-0	FILTRO COALESCENTE	63
95515-2	JOGO DE REPARO PARA E-CAD (SECADOR DE AR ELETRÔNICO)	66
95525-51	CÂMARA TRISTOP "F" - ROSCA M16 / TIPO 24/30"	93
95535-2	JOGO DE ROLAMENTO P/ FREIO À DISCO PNEUMÁTICO (Ø65,4X27,80 MM)	177
95545-2	JOGO DE ROLAMENTO P/ FREIO A DISCO PNEUMÁTICO (Ø68,2X27,80 MM)	177
95555-11	SERVO EMBREAGEM (CIL. LONGO SEM INDICADOR DESGASTE)	86
95575-0	ENGRENAGEM DO MECANISMO DE AJUSTE PRINCIPAL	178
95585-2 F	JOGO DE REPARO PARCIAL P/ FREIO À DISCO	174
95585-2	JOGO REPARO DE GUIAS E JUNTAS P/ FREIO À DISCO PNEUMÁTICO	174
95595-2	JOGO DE REPARO PARA COMPRESSOR W 2 CIL (VOLVO B 9 R / FM 9)	44
95595-158	COMPRESSOR 2 CIL Ø85 MM (VOLVO B9 R)	42
95605-77	SERVO EMBREAGEM SEM INDICADOR DE DESGASTE (MBB 0500/1721)	87
95615-2	JOGO DE REPARO P/ VÁLVULA MODULADORA R3 ABS HALDEX (VERSÃO ADR)	202
95655-0	FILTRO COALESCENTE P/ APU (SCANIA)	63
95665-91	CÂMARA TRISTOP "BAIONETA" - TIPO 16/24" (ROSCA M16)	93
95675-92	CÂMARA TRISTOP "BAIONETA" - TIPO 20/24" (ROSCA M22 VOSS COM REDUTOR M16)	94
95685-93	CÂMARA TRISTOP "BAIONETA" - TIPO 24/24" (ROSCA M22 VOSS COM REDUTOR M16)	94
95695-94	CÂMARA TRISTOP "BAIONETA" - TIPO 24/30" (ROSCA M22 VOSS COM REDUTOR M16)	95
95705-95	CÂMARA TRISTOP "BAIONETA" - TIPO 30/30" (ROSCA M16)	95
95735-2	JOGO DE REPARO PARA VÁLVULA MODULADORA SIMPLES EBS (DIANTEIRA)	158
95775-63	SENSOR DE ALTURA (ECAS) 24 V	70
95785-10	APU (UNIDADE PROCESSADORA DE AR) SEM SOLENÓIDE	60
95785-12	APU (UNIDADE PROCESSADORA DE AR) SEM SENSOR	61
95795-20	VÁLVULA DISTRIBUIDORA (MBB)	111
95805-72	VÁLVULA DE PROTEÇÃO 4 CIRCUITOS	155
95815-74	CILINDRO DE EMBREAGEM P/ VOLVO FH12/NH12/FM12 (CORPO PLÁSTICO)	208
95825-82	CILINDRO DE EMBREAGEM P/ SCANIA SÉRIE 4	203
95835-84	CILINDRO DE EMBREAGEM P/ SCANIA SÉRIE 4 (HASTE LONGA)	204
95845-87	CILINDRO DE EMBREAGEM P/ MBB (HASTE CURTA)	204
95855-0	CILINDRO P/ SERVO EMBREAGEM MBB (1938 S / 1944 S)	88
95875-96	CAMARA TRISTOP "BAIONETA" -TRUCK- ROSCA M22 VOSS COM REDUTOR / 20/24" P/ FREIO A DISCO	95
95885-97	CAMARA TRISTOP "BAIONETA" -TRUCK- ROSCA M22 VOSS COM REDUTOR / 24/24" P/ FREIO A DISCO	96
95895-2	JOGO DE REPARO P/ CAB. COMPRESSOR 2 CIL Ø 86 MM (LK 4936)	129
95905-0	CABEÇOTE COMPLETO P/ COMPRESSOR 2 CIL Ø86 MM LK4951 (HIGH LINE)	128
95905-2	JOGO DE REPARO P/ CAB. COMPRESSOR 2 CIL LK4951 (HIGH LINER)	128
95905-4	CABEÇOTE INFERIOR P/ COMPRESSOR 2 CIL Ø 86 MM LK4951 (HIGH LINE)	128
95905-268	COMPRESSOR 2 CIL Ø86 MM LK4951 (HIGH LINE)	127
96005-21	VÁLVULA DISTRIBUIDORA (SCANIA)	111
96015-23	CONDENSADOR E SEPARADOR DE ÓLEO E ÁGUA - ROSCA M22 X 1,5 MM (CONSEP)	197
96025-27	CÂMARA TRISTOP "F" - TIPO 20/30 - ROSCA M16 / HASTE LONGA	93
96035-28	CILINDRO DE EMBREAGEM P/ IVECO (Ø 31,75MM)	207
96035-28 / S3	CILINDRO DE EMBR. P/ IVECO C/ SENSOR 3 VIAS (Ø 31,75 MM)	207
96035-28/S	CILINDRO DE EMBREAGEM P/ IVECO COM SENSOR (Ø 31,75 MM)	207
96045-29	VÁLVULA DE NIVELAMENTO	163
96055-31	CÂMARA TRISTOP "F" - TIPO 30/30" HASTE LONGA (ROSCA M16)	96
96065-32	VÁLVULA SOLENÓIDE	216
96075-34	BOMBA P/ DIREÇÃO HIDRÁULICA (SCANIA 255 028 /571 364)	180
96085-35	BOMBA P/ DIREÇÃO HIDRÁULICA (SCANIA 1 308 495)	180
96095-36	BOMBA P/ DIREÇÃO HIDRÁULICA (SCANIA 1 333 790)	180
96105-37	SERVO EMBREAGEM (IVECO)	167
96115-38	VÁLVULA DE FREIO DE MÃO (VOLVO)	74
96125-39	VÁLVULA DE FREIO DE MÃO (SCANIA)	74
96135-45	VÁLVULA DE FREIO DE MÃO (MBB)	74
96145-2	JOGO DE REPARO PARA COMPRESSOR MONO MBB Ø 85 MM (ATEGO / AXOR)	52
96145-192	COMPRESSOR MONO Ø 85 (ATEGO / AXOR)	51
96155-STD/010/020	JOGO DE ANÉIS PARA PISTÃO DO COMPRESSOR MONO LK 3976 Ø 92 MM (STD / 010 / 020)	138
96165-STD	JOGO DE ANEL P/ PISTÃO DO COMPRESSOR MONO Ø 94 MM	53
96175-2	JOGO DE REPARO COMPLETO PARA COMPRESSOR 2 CIL VOITH	194
96185-0	BIELA P/ COMPRESSOR 2CIL Ø 85 (MBB 0500R / 0500R 1725) (VW)	42
96195-STD	JOGO DE PISTÃO COM ANEL P/ COMPRESSOR LK 3976 Ø 92 MM (STD)	138
96205-0	TAMPA "COM" SENSOR PARA FREIO A DISCO PNEUMÁTICO (CIRCUITO DUPLO - 3 FIOS)	172
96215-0	SUPORTE DO PARAFUSO DE CALIBRAÇÃO P/ FREIO A DISCO PNEUMÁTICO "BINÓCULO"	176
96225-2	JOGO DE REPARO COMPLETO P/ FREIO À DISCO PNEUMÁTICO	223
96235-2	JOGO DE REPARO PARCIAL P/ FREIO À DISCO PNEUMÁTICO	225
96245-2	JOGO DE ROLAMENTO COMPLETO P/ FREIO À DISCO PNEUMÁTICO	225
96255-2	JOGO DE ROLAMENTO PARCIAL P/ FREIO À DISCO PNEUMÁTICO	225
96265-0	MECANISMO DE AJUSTE P/ FREIO À DISCO PNEUMÁTICO (LADO DIREITO)	226
96275-0	MECANISMO DE AJUSTE P/ FREIO À DISCO PNEUMÁTICO (LADO ESQUERDO)	226

96285-0	MECANISMO DE AJUSTE P/ FREIO À DISCO PNEUMÁTICO (RETO)	226
96295-47	BOMBA PARA DIREÇÃO HIDRÁULICA (VOLVO 1585013) ROTAÇÃO ESQUERDA	181
96305-48	BOMBA PARA DIREÇÃO HIDRÁULICA (VOLVO 1589231) ROTAÇÃO ESQUERDA	181
96315-49	BOMBA PARA DIREÇÃO HIDRÁULICA FN 3.1 (VOLVO 3986328) ROTAÇÃO DIREITA	181
96325-53	BOMBA PARA DIREÇÃO HIDRÁULICA (MBB 001 466 2701) ROTAÇÃO DIREITA	182
96335-54	BOMBA PARA DIREÇÃO HIDRÁULICA (MBB 001 466 3901) ROTAÇÃO DIREITA	182
96345-61	BOMBA PARA DIREÇÃO HIDRÁULICA (MBB 000 466 7001) ROTAÇÃO DIREITA	182
96355-62	BOMBA PARA DIREÇÃO HIDRÁULICA (MBB 000 466 7101) ROTAÇÃO DIREITA	182
96365-64	BOMBA PARA DIREÇÃO HIDRÁULICA FN 3.1 (MBB 376 466 7801) ROTAÇÃO ESQUERDA	182
96375-65	BOMBA PARA DIREÇÃO HIDRÁULICA FN 4 (MBB 457 460 0280) ROTAÇÃO ESQUERDA	182
96385-76	BOMBA PARA DIREÇÃO HIDRÁULICA FN 4 (IVECO 4896314) ROTAÇÃO ESQUERDA	185
96395-46	BOMBA PARA DIREÇÃO HIDRÁULICA TN 31 (VOLVO 20902696) ROTAÇÃO ESQUERDA	181
96405-0	SENSOR MENOR PARA VÁLVULA SOLENÓIDE (ECAS)	67
96415-0	SENSOR MAIOR PARA VÁLVULA SOLENÓIDE (ECAS) 2 BOBINAS	68
96425-0	SENSOR MAIOR PARA VÁLVULA SOLENÓIDE (ECAS) 3 BOBINAS	68
96455-59	VÁLVULA DE NIVELAMENTO	70
96465-0	SENSOR PARA VÁLVULA PROTETORA 4 CIRCUITOS APU W (24V)	61
96475-0	SENSOR PARA VÁLVULA PROTETORA 4 CIRCUITOS APU K (24V)	143
96485-0	CARTUCHO PARA SECADOR DE AR DA APU HALDEX	196
96495-78	CILINDRO DE EMBREAGEM Ø 19 MM	204
96505-98	VÁLVULA 2 VIAS (ROSCAS: M16 X 1,5MM)	109
96515-2	JOGO DE REPARO EMERGÊNCIA PARCIAL PARA CÂMARA BAIONETA TIPO 24 MODERNA	149
96525-2	JOGO DE REPARO EMERGÊNCIA PARCIAL PARA CÂMARA BAIONETA TIPO 24	150
96535-0	MOLA DE EMERGÊNCIA PARA CÂMARA BAIONETA TIPO 24	150
96545-100	BOMBA PARA DIREÇÃO HIDRÁULICA FN 4 (MBB 001 460 8480) ROTAÇÃO ESQUERDA	183
96555-101	BOMBA PARA DIREÇÃO HIDRÁULICA (MBB 345 466 00 01) ROTAÇÃO DIREITA	183
96565-102	BOMBA PARA DIREÇÃO HIDRÁULICA (MBB 001 460 44 80) ROTAÇÃO ESQUERDA	183
96575-103	BOMBA PARA DIREÇÃO HIDRÁULICA (MBB 002 466 76 01) ROTAÇÃO ESQUERDA	183
96585-104	BOMBA PARA DIREÇÃO HIDRÁULICA (MBB 476 460 70 80) ROTAÇÃO DIREITA	183
96595-105	BOMBA PARA DIREÇÃO HIDRÁULICA (MBB 001 460 91 80) ROTAÇÃO ESQUERDA	183
96605-106	BOMBA PARA DIREÇÃO HIDRÁULICA (VW 2VG145157) ROTAÇÃO DIREITA	184
96615-107	BOMBA PARA DIREÇÃO HIDRÁULICA (VW 2R0145157) ROTAÇÃO ESQUERDA	184
96625-108	BOMBA PARA DIREÇÃO HIDRÁULICA (FORD / VW 2RP145157) ROTAÇÃO ESQUERDA	184
96635-109	BOMBA PARA DIREÇÃO HIDRÁULICA (HYSTER 811857) ROTAÇÃO DIREITA	185
96645-110	BOMBA PARA DIREÇÃO HIDRÁULICA (IVECO 500399379) ROTAÇÃO ESQUERDA	185
96655-111	VÁLVULA ECAS (DUPLA - TRASEIRA)	67
96665-112	CILINDRO DE ACIONAMENTO (ROSCA M12 X 1,5 MM)	71
96675-113	MANOPLA PARA VOLVO (VÁLVULA 3/2 VIAS)	114
96685-114	VÁLVULA MODULADORA (ABS) 24 V - SCANIA / VOLVO	115
96695-115	VÁLVULA MODULADORA (ABS) 24 V - MBB	115
96705-116	VÁLVULA MODULADORA (ABS) 24 V - REBOQUES	115
96715-0	CABO ADAPTADOR (ABS)	117
96725-0	EXTENSÃO PARA SENSOR (ABS - VCS II) 5,1 M	117
96735-0	CABO ESPIRALADO (ABS) 24 V	116
96745-0	SENSOR RADIAL (ABS) 0,4 M	116
96755-117	VÁLVULA PARA FREIO DE MÃO (CONJUGADO CAVALO / CARRETA)	159
96785-0	SUORTE DO PARAFUSO DE CALIBRAÇÃO P/ FREIO A DISCO PNEUMÁTICO "BINÓCULO"	176
96795-0	JUNTA PARA FREIO À DISCO PNEUMÁTICO	225
96805-131	VÁLVULA PARA FREIO DE MÃO (SCANIA)	159
96815-120	SECADOR DE AR PARA IVECO STRALIS (LA8124)	143
96825-0	DIAFRAGMA COM FURO P/ CÂMARA MASTER HO TIPO 30 ...8"	215
96835-118	SECADOR DE AR PARA APU	61
96845-119	VÁLVULA PROTETORA PARA APU	61
96855-132 AGR	COMPRESSOR COMPLETO MONO LK 1527 Ø 75 MM (AGRÍCOLA)	129
96855-132	COMPRESSOR COMPLETO MONO LK 1527 Ø 75 MM (VEICULAR)	129
96865-121	VÁLVULA DE FREIO DE MÃO	72
96875-122	VÁLVULA DE FREIO DE MÃO	72
96885-123	VÁLVULA DISTRIBUIDORA MODERNA (ROSCAS: M16 X 1,5 MM )	107
96895-124	VÁLVULA DISTRIBUIDORA MODERNA (ROSCAS: M16 X 1,5 MM )	107
96905-125	VÁLVULA DE NIVELAMENTO PARA CABINE (SCANIA)	78
96915-126	VÁLVULA PROTETORA 4 CIRCUITOS PARA APU	143
96925-2	JOGO REPARO DA LIMITADORA P/ VÁLVULA PROT 4 CIRC. APU	141
96935-127	APU GLOBAL (ZB 4805)	140
96945-128	MIDI-SERVO Ø 83	166
96965-130	CILINDRO DE EMBREAGEM (VOLVO / IVECO)	208
96975-131	REGULADOR DE PRESSÃO	60
96985-133	CÂMARA TRISTOP "BAIONETA" - CARRETA - ROSCA M22 VOSS COM REDUTOR / 24/24" P/ FREIO A DISCO	94
97005-2	JOGO DE REPARO PARA O CABEÇOTE DO COMPRESSOR 02 CILINDROS	32
97005-4	JOGO DE REPARO PARCIAL PARA CABEÇOTE COMPRESSOR VARGA 02 CILINDROS	32
97005-239	COMPRESSOR VARGA 2 CIL - EL1300 / 1600 (Ø70 MM)	32
97005-240	COMPRESSOR VARGA 2 CIL - EL 1600 (Ø70 MM)	32
97015-2	JOGO DE REPARO PARA O CABEÇOTE DE COMPRESSOR TUFLO 500	20
97025-2	JOGO DE REPARO PARA O REGULADOR DE PRESSÃO D.2	22
97035-2	JOGO DE JUNTAS PARA O COMPRESSOR TUFLO 500	20
97045-2	JOGO DE JUNTAS PARA O COMPRESSOR 02 CILINDROS COM RETENTOR	34

97055-0	VÁLVULA DE LÂMINAS PARA O COMPRESSOR WABCO Ø 90MM (MB 355)	53
97065-2	JOGO DE REPARO PARA A CÂMARA SPRING BRAKE TIPO 30 ...8"	23
97065-3	JOGO DE REPARO SOB MEDIDA PARA CÂMARA SBB TIPO 30...8)	23
97065-4	JOGO DE REPARO PARCIAL PARA A CÂMARA SBB TIPO 30...8"	23
97075-2	JOGO DE REPARO PARA A VÁLVULA DE LÂMINAS DO COMPRESSOR WABCO Ø 90MM (MB 355)	53
97175-2	JOGO DE REPARO PARA A VÁLVULA DE PEDAL E-4	25
97185-2	JOGO DE REPARO PARA O CABEÇOTE DO COMPRESSOR 6.90 (MONOCILÍNDRICO - Ø85 MM)	34
97205-2	JOGO DE JUNTAS PARA O COMPRESSOR 02 CILINDROS SEM RETENTOR	33
97215-2	JOGO DE REPARO PARA A CÂMARA SPRING BRAKE (TIPO 24 ...7")	24
97215-4	JOGO DE REPARO PARCIAL PARA A CÂMARA SBB (TIPO 24 ...7")	24
97225-2	JOGO DE JUNTAS PARA O COMPRESSOR 6.90 (MONOCILÍNDRICO)	34
97295-0	FILTRO DE AR PARA AS CÂMARAS SBB TIPO 24 E TIPO 30	23
97315-0	MOLA DE EMERGÊNCIA PARA A CÂMARA SBB (TIPO 24 ...7")	24
97345-2	JOGO DE REPARO PARA O CABEÇOTE DE COMPRESSOR TUFLO 700	20
97395-2	REPARO PARA A CÂMARA TRISTOP 14/24 E 16/24 (EMERGÊNCIA)	97
97405-2	JOGO DE REPARO PARA A CÂMARA TRISTOP 12/16 (EMERGÊNCIA)	96
97435-2	JOGO DE REPARO PARA O CILINDRO AMPLIFICADOR (CÂMARA AUXILIAR)	71
97445-2	JOGO DE REPARO PARA O COMPRESSOR WABCO Ø 90 MM (MB 355)	53
97475-2	JOGO DE REPARO PARA A VÁLVULA DE DESCARGA RÁPIDA	26
97485-2	JOGO DE REPARO PARA A VÁLVULA DE FREIO DE MÃO (MANETIM)	71
97485-266	VÁLVULA P/ FREIO DE MÃO	71
97495-2 F	JOGO DE REPARO PARCIAL PARA VÁLVULA DE PEDAL (COM GUARDA-PÓ)	57
97495-2	JOGO DE REPARO PARCIAL PARA A VÁLVULA DE PEDAL	57
97515-2	JOGO DE REPARO PARA A VÁLVULA RELE RE-4	26
97575-2 F	JOGO DE REPARO PARCIAL PARA VÁLVULA DE PEDAL (COM GUARDA-PÓ)	145
97575-2	JOGO DE REPARO PARCIAL PARA A VÁLVULA DE PEDAL	145
97625-0	DIAFRAGMA PARA A CÂMARA SBB (TIPO 24 ...7")	24
97635-0	DIAFRAGMA PARA A CÂMARA SBB TIPO 30 ...8"	23
97645-0	DIAFRAGMA PARA A CÂMARA SBB TIPO 36 ...9"	24
97965-2	JOGO DE REPARO PARA A VÁLVULA TC.2	26
97985-2	JOGO DE REPARO PARA A CÂMARA TRISTOP 20/30 E 24/30 (EMERGÊNCIA)	97
97995-2	JOGO DE REPARO PARA O MECANISMO DA REDUZIDA	199
98085-2	JOGO DE REPARO PARA A VÁLVULA DE PEDAL E-6	25
98115-2	JOGO DE REPARO PARA A VÁLVULA RELE R. 12 (F. CARGO)	25
98145-2	JOGO DE REPARO COMPLETO PARA O REGULADOR DE PRESSÃO	169
98155-2 F	JOGO DE REPARO PARCIAL PARA CILINDRO DE FREIO COMBINADO TIPO 2024, 1424 E 1624	149
98155-2	JOGO DE REPARO PARA O CILINDRO DE FREIO COMBINADO TIPO 20/24	149
98165-2	JOGO DE REPARO PARA CILINDRO DE FREIO COMBINADO TIPO 14/24	148
98175-2	JOGO DE REPARO PARA O CILINDRO DE FREIO COMBINADO TIPO 16/24	148
98195-2 F	JOGO DE REPARO PARCIAL PARA REGULADOR DE PRESSÃO MODERNO	60
98195-2	JOGO DE REPARO PARA O REGULADOR DE PRESSÃO MODERNO	60
98235-2 AT	JOGO DE REPARO PARA VÁLVULA DE PEDAL PARA ALTA TEMPERATURA	146
98235-2	JOGO DE REPARO COMPLETO PARA A VÁLVULA DE PEDAL	145
98245-2 AT	JOGO DE REPARO PARA VÁLVULA DE PEDAL PARA ALTA TEMPERATURA	57
98245-2	JOGO DE REPARO COMPLETO PARA A VÁLVULA DE PEDAL	57
98255-0	MOLA DE EMERGÊNCIA PARA A CÂMARA TRISTOP 12/16	102
98265-0	MOLA DE EMERGÊNCIA PARA A CÂMARA TRISTOP 14/24 E 16/24	102
98275-0	MOLA DE EMERGÊNCIA PARA A CÂMARA TRISTOP 20/30 E 24/30	102
98285-0	MOLA DE EMERGÊNCIA PARA AS CÂMARAS TRISTOP KNORR	149
98455-2	JOGO DE REPARO PARA A VÁLVULA DE ALÍVIO RÁPIDO	34
98485-2	JOGO DE REPARO PARA A VÁLVULA DE PEDAL IMPORTADA	27
98485-4	JOGO DE REPARO PARCIAL PARA VÁLVULA DE PEDAL IMPORTADA (SEM TRAVAS E MOLAS)	27
98595-0	VÁLVULA DE SEGURANÇA (10,3 BAR / ROSCA 1/4" NPT)	27
98605-0	VÁLVULA DE RETENÇÃO SIMPLES (ROSCAS 1/2" X 1/2" NPT)	28
98615-0	ALOJAMENTO PARA VÁLVULA DE DESCARGA DO CABEÇOTE (COMP. TUFLO 500/700)	22
98625-0	VÁLVULA DE RETENÇÃO SIMPLES (ROSCAS M.22 X M.22)	28
98655-0	VÁLVULA DE SEGURANÇA (10,8 ± 0,2 BAR / ROSCA ¼" NPT - 18 FPP)	108
98665-0	VÁLVULA DE SEGURANÇA (10,7 ± 0,2 BAR / ROSCA M16X1,5 CÔNICA)	108
98675-0	VÁLVULA DE SEGURANÇA (15,5 -1,0 BAR / ROSCA M14X1,5 CÔNICA)	108
98685-0	VÁLVULA DE SEGURANÇA (10,4 - 0,6 BAR / ROSCA M16X1,5 CÔNICA)	108
98735-2	JOGO DE REPARO DO CABEÇOTE PARA COMPRESSOR TUFLO 501 (COMPRESSOR 15.5 - Ø 75MM)	22
98735-241	COMPRESSOR TUFLO 501 (COMPRESSOR 15.5)	22
98745-2 F	JOGO DE REPARO PARCIAL P/ VÁLVULA DE FREIO DE MÃO (2 SAÍDAS)	73
98745-2	JOGO DE REPARO PARA MANETIM MODERNO 2 SAÍDAS	72
98755-2 F	JOGO DE REPARO PARCIAL P/ VÁLVULA DE FREIO DE MÃO (04 SAÍDAS)	73
98755-2	JOGO DE REPARO PARA MANETIN MODERNO 4 SAÍDAS	73
98845-0	DIAFRAGMA PARA CÂMARA TRISTOP 14/24	100
98885-2	JOGO DE REPARO PARA SERVO EMBREAGEM SCANIA	209
98895-2 ESP	JOGO DE REPARO PARA SERVO EMBREAGEM SCANIA COM PISTÃO HIDRÁULICO	210
98895-2	JOGO DE REPARO PARA SERVO EMBREAGEM SCANIA (RABICÓ)	210
98905-2	JOGO DE REPARO PARCIAL PARA VÁLVULA FREIO DE MÃO (SC112/142)	72
98905-265	VÁLVULA P/ FREIO DE MÃO (SCANIA 112 / 142)	71
98925-0	DIAFRAGMA PARA CÂMARA TRISTOP 12/16	99
98935-0	DIAFRAGMA PARA CÂMARA TRISTOP 16/24	100
98945-0	DIAFRAGMA PARA CÂMARA TRISTOP 20/30	99

98955-0	DIAFRAGMA PARA CÂMARA TRISTOP 24/30	100
98965-0	DIAFRAGMA PARA CILINDRO COMBINADO TIPO 12/16	151
98985-0	VÁLVULA DE SEGURANÇA PARA VOLVO (9,7 ± 0,3 BAR / ROSCA M16X1,5 CÔNICA)	108
99045-2	JOGO DE REPARO PARA CÂMARA TRISTOP 12/16 (SERVIÇO)	98
99055-2	JOGO DE REPARO PARA VÁLVULA DE DRENAGEM AUTOMÁTICA	168
99065-2	JOGO DE REPARO PARA CÂMARA TRISTOP 14/24 (SERVIÇO)	98
99075-2	JOGO DE REPARO PARA VÁLVULA DISTRIBUIDORA IMPORTADA	107
99085-2	JOGO DE REPARO PARA CÂMARA TRISTOP 16/24 (SERVIÇO)	98
99095-2	JOGO DE REPARO PARA CÂMARA TRISTOP 20/30 (SERVIÇO)	99
99105-2	JOGO DE REPARO PARA CÂMARA TRISTOP 24/30 (SERVIÇO)	99
99125-0	VÁLVULA DE ESCOAMENTO DE ÁGUA (ROSCA M22 X 1,5)	108, 169
99135-0	VÁLVULA DE RETENÇÃO SIMPLES (ROSCAS M.22 X M.22 X M.16)	28
99155-0	GUARDA PÓ PARA SERVO EMBREAGEM	85
99165-2	JOGO DE REPARO PARA VÁLVULA RELÊ	153
99175-2	JOGO DE REPARO PARA VÁLVULA RELÊ	82
99195-2 F	JOGO DE REPARO PARCIAL PARA VÁLVULA DRENAGEM AUTOMÁTICA	106
99195-2	JOGO DE REPARO PARA VÁLVULA DRENAGEM AUTOMÁTICA	106
99205-2	JOGO DE REPARO PARA VÁLVULA DE PEDAL	58
99225-0	FLANGE PARA CILINDRO COMBINADO TIPO 14/24	152
99275-2	JOGO DE REPARO PARA VÁLVULA 04 VIAS COM RETENÇÃO	79
99285-2	JOGO DE REPARO PARA VÁLVULA DE DESCARGA RÁPIDA	110
99295-2	JOGO DE REPARO PARA VÁLVULA 04 VIAS	79
99305-2	JOGO DE REPARO PARA CÂMARA TRISTOP 20/24 E 24/24 (IMPORTADA)	97
99315-2	JOGO DE REPARO PARA SERVO DE EMBREAGEM VOLVO	211
99345-2	JOGO DE REPARO PARA CÂMARA TRISTOP 24/30 (IMPORTADA)	97
99365-2 F	JOGO DE REPARO PARCIAL PARA VÁLVULA PROT. 04 CIRCUITOS COM RETENÇÃO	154
99365-2	JOGO DE REPARO PARA VÁLVULA DE PROT. 04 CIRCUITOS COM RETENÇÃO	154
99375-2	JOGO DE REPARO PARA VÁLVULA DE DESCARGA RÁPIDA	156
99385-2 F	JOGO DE REPARO PARCIAL PARA REGULADOR PRESSÃO	156
99385-2	JOGO DE REPARO PARA REGULADOR PRESSÃO	156
99395-2 F	JOGO DE REPARO PARCIAL PARA VÁLVULA PROT. 04 CIRCUITOS	155
99395-2	JOGO DE REPARO PARA VÁLVULA DE PROT. 04 CIRCUITOS	154
99405-0	INSERTO PARA VÁLVULA DE PROT. 04 CIRCUITOS	155
99425-0	FLANGE PARA CÂMARA TRISTOP 14/24	104
99435-0	FLANGE PARA CÂMARA TRISTOP 16/24	104
99465-0	PARAFUSO DESATUADOR E PORCA PARA CÂMARAS TRISTOP'S TIPO 12/16, 14/24, 16/24, 20/30	104
99485-2	JOGO DE REPARO PARA GOVERNADOR	158
99505-0	CILINDRO DE EMERGÊNCIA PARA CÂMARA TRISTOP 24 (TIPO F)	104
99525-0	CILINDRO PARA SERVO EMBREAGEM (SEM INDICADOR DE DESGASTE)	86
99535-0	DIAFRAGMA PARA TRISTOP'S 24/24 E 24/30 (IMPORTADAS)	101
99545-2 F	JOGO DE REPARO PARCIAL PARA SERVO DE EMBREAGEM	85
99545-2	JOGO DE REPARO PARA SERVO DE EMBREAGEM	84
99555-0	VÁLVULA DE RETENÇÃO SIMPLES (ROSCA M 22 X 1,5 CÔNICA CURTA)	164
99565-0	FLANGE PARA CILINDRO COMBINADO TIPO 16/24	152
99575-2	JOGO DE REPARO PARA VÁLVULA DUAS VIAS	164
99585-2	JOGO DE REPARO PARA VÁLVULA DE LÂMINAS PARA O COMPRESSOR 366	54
99605-2	JOGO DE REPARO PARA VÁLVULA 5/2 VIAS	112
99625-2 F	JOGO DE REPARO PARCIAL PARA REGULADOR DE PRESSÃO MODERNO	157
99625-2	JOGO DE REPARO PARA REGULADOR DE PRESSÃO MODERNO	157
99625-4	JOGO DE REPARO PARCIAL P/ REGULADOR DE PRESSÃO MODERNO	157
99645-0	DIAFRAGMA PARA CÂMARA TRISTOP 30/30	101
99655-2	JOGO DE REPARO PARA SERVO DE EMBREAGEM (CILINDRO MAIOR)	87
99665-2	JOGO DE REPARO PARA CILINDRO DE EMBREAGEM SCANIA	203
99715-71	SERVO EMBREAGEM PARA SCANIA	209
99715-73	SERVO EMBREAGEM COM CONEXÃO 45°	210
99715-75	SERVO EMBREAGEM PARA MERCEDES Ø 100 MM (TIPO SCANIA C/ HASTE MERCEDES)	92
99725-2 F	JOGO DE REPARO PARCIAL P/ A VÁLVULA DE PEDAL (MBB 1620)	59
99725-2	JOGO DE REPARO PARA A VÁLVULA DE PEDAL (MBB 1620)	59
99735-2	JOGO DE REPARO PARA SERVO EMBREAGEM SCANIA (RABICÓ - COMPLETO)	210
99745-0	CAPA PARA MANETIN MODERNO (2 E 4 SAÍDAS)	77
99815-0	EMBOLO PARA TRISTOP 14/24 E 16/24	103
99835-44	SERVO EMBREAGEM VOLVO	211
99845-2 F	JOGO DE REPARO PARCIAL PARA VÁLVULA DISTRIBUIDORA	111
99845-2	JOGO DE REPARO PARA VÁLVULA DISTRIBUIDORA	111
99855-55	VÁLVULA DE PEDAL	56
99855-57	VÁLVULA DE PEDAL (DESCARGA COTOVELO)	55
99865-66	REGULADOR DE PRESSÃO	59
99875-0	ÊMBOLO PARA TODOS CILINDROS COMBINADOS	152
99885-2 F	JOGO DE REPARO PARCIAL P/ VÁLVULA PILOTO (SV3368)	169
99885-2	JOGO DE REPARO PARA VÁLVULA PILOTO	169
99885-STD / 010 / 020	PISTÃO PARA COMPRESSOR VARGA 2 CIL - EL1300 / 1600 Ø 70 MM (STD/010/020)	33



# LINHA BENDIX

*Desde 1978*

**Freios  
Farj**

EMPRESA CERTIFICADA ISO 9001

**Soluções em auto peças.**

**Jogo de Reparo P/ o Cabeçote de Compressor Tuflo 500**

JUEGO DE REPARACIÓN PARA EL CABEZAL TUFLO 500  
COMPRESSOR CYLINDER HEAD REPAIR KIT (TYPE TUFLO 500)

Nº FARJ: 97015-2  
CONV. P/ Nº BENDIX: 105002  
CONV. P/ Nº SCANIA: 1953212



CONV. P/ CJ Nº  
264515 / 264516  
264517

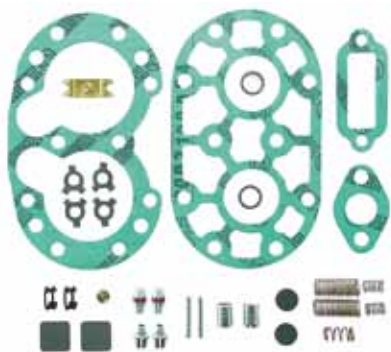

MONTADORA (Nº CONVERSÃO)	APLICAÇÃO
SCANIA	L.110 / 111 (64 A 83); L. 140 / 141 (73 A 83); "R" (81 A 83)
FORD	F.750 MOTOR PERKINS 6357 (71 A 84) / F.22000 (84 A 86)
MWM	MOTOR 6 CILINDROS (78 / ATUAL); TEMA TERRA COMPACTA (73 / ATUAL); 69 A 76
GENERAL MOTORS	D11000 (69 A 71); ÔNIBUS V.15 (71 A 73); D.70 DETROIT MOTOR 4 - 53 (69 A 84); D.70 "CANAVIEIRO" (... / 85); A60 / 70 MOTOR GM.292 (84 / ATUAL)
FIAT	180 / 210 (72 A 78); 190 (77 A 85)
VOLKSWAGEN	D / P-900 (73 A 82)
TEREX	FORA DE ESTRADA R.22 MOTOR MWM (74 / ATUAL); MOTOSCRAPER TS.149 (74 / ATUAL) MOTOR DETROIT (78 A 79)
CLARK	PÁ CARREGADEIRA 65R75111 MOTOR PERKINS (73 / ATUAL) ESCAVADEIRA MICHIGAN MOTOR MWM (73 / ATUAL)
MERCEDES BENZ	LP 321 / L 113 / L1520 (69 A 72)
J.I. CASE	MOTOR MBB OM 352 (... / ATUAL)

**Pistão Para Compressor Bendix 2 Cil Ø 63,50 mm (STD/010/020)**

PISTON DEL COMPRESOR BENDIX 2 CIL Ø63,50 MM  
COMPRESSOR PISTON BENDIX 2 CIL Ø63,50 MM

Nº FARJ: 47745-STD / 010 / 020  
CONV. P/ Nº: TUFLO 500 (BENDIX)



MONTADORA (Nº CONVERSÃO)	APLICAÇÃO
SCANIA	L.110 / 111 (64 A 83); L. 140 / 141 (73 A 83); R (81 A 83)
FORD	F.750 MOTOR PERKINS 6357 (71 A 84) / F.22000 (84 A 86)
MWM	MOTOR 6 CILINDROS (78 / ATUAL); TEMA TERRA COMPACTA (73 / ATUAL); 69 A 76
GENERAL MOTORS	D11000 (69 A 71); ÔNIBUS V.15 (71 A 73); D.70 DETROIT MOTOR 4 - 53 (69 A 84); / D.70 CANAVIEIRO (... / 85); A60 / 70 MOTOR GM.292 (84 / ATUAL)
FIAT	180 / 210 (72 A 78); 190 (77 A 85)
VOLKSWAGEN	D / P-900 (73 A 82)
TEREX	FORA DE ESTRADA R.22 MOTOR MWM (74 / ATUAL); MOTOSCRAPER TS.149 (74 / ATUAL) / MOTOR DETROIT (78 A 79)
CLARK	PÁ CARREGADEIRA 65R75111 MOTOR PERKINS (73 / ATUAL) / ESCAVADEIRA MICHIGAN MOTOR MWM (73 / ATUAL)
MERCEDES BENZ	LP 321 / L 113 / L1520 (69 A 72)
J.I. CASE	MOTOR MBB OM 352 (... / ATUAL)

**Jogo de Juntas P/ o Compressor Tuflo 500**

JUEGO DE JUNTAS PARA EL COMPRESOR TUFLO 500  
COMPRESSOR GASKET SET (TYPE TUFLO 500)

Nº FARJ: 97035-2  
CONV. P/ Nº BENDIX: 105013  
CONV. P/ Nº SCANIA: 532529



CONV. P/ CJ Nº  
264515 / 264516  
264517 / 264673



MONTADORA (Nº CONVERSÃO)	APLICAÇÃO
FIAT	180 / 210 (72 A 78); 190 (77 A 85)
VOLKSWAGEN	D / P-900 (73 A 82)
J.I. CASE	MOTOR MBB OM 352 (... / ATUAL)
SCANIA	L 110 / 111 (64 A 83); L 140 / 141 (73 A 83); "R" (81 A 83)
FORD	F 750 MOTOR PERKINS 6.357 (71 A 74); F 22000 MOTOR MWM 229-6 (84 A 86)
MWM	MOTOR 6 CILINDROS (78 A ATUAL); TEMA TERRA COMPACTADOR (73 A ATUAL); 69 A 76
GENERAL MOTORS	D 11000 (69 A 71); ÔNIBUS V 15 (71 A 73); D70 DETROIT MOTOR 4-53 (69 A 84); D 70 "CANAVIEIRO" (... / 85); A 60 / 70 MOTOR GM-292 (84 / ATUAL)
TEREX	FORA DE ESTRADA R22 MOTOR MWM (74 A ATUAL); MOTOSCRAPER TS.149 (74 A ATUAL); MOTOR DETROIT (78 A 79)
CLARK	PÁ CARREGADEIRA 65 R 75111 MOTOR PERKINS (73 A ATUAL) ESCAVADEIRA MICHIGAN MOTOR MWM (73 A ATUAL)
MERCEDES BENZ	LP321 / L1113 / L1520 (69 A 72)

**Jogo de Reparo P/ o Cabeçote de Compressor Tuflo 700**

JUEGO DE REPARACIÓN PARA EL CABEZAL DEL COMPRESOR TUFLO 700  
COMPRESSOR CYLINDER HEAD REPAIR KIT (TYPE TUFLO 700)

Nº FARJ: 97345-2  
CONV. P/ Nº BENDIX: 105119  
CONV. P/ Nº SCANIA: 539 693



CONV. P/ CJ Nº  
264 530 / 264 672

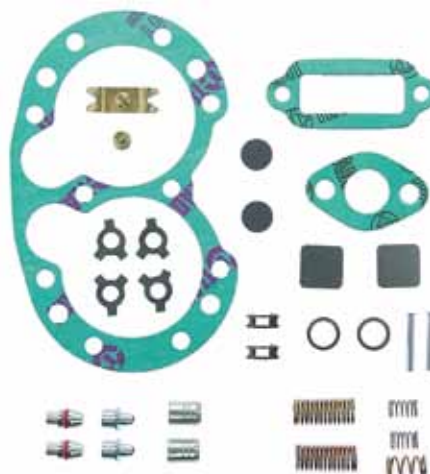

MONTADORA (Nº CONVERSÃO)	APLICAÇÃO
SCANIA	T / R - 112 H / MA / E (83 A ATUAL)

**Jogo de Anéis P/ Compressor Tuflo 500**

ANILLOS PARA PISTON DEL COMPRESOR TUFLO 500  
COMPRESSOR PISTON RINGS TUFLO 500

**Ø 63,5 mm**

Nº FARJ: **95295-STD**  
CONV. P/ Nº BENDIX: **105 041**  
CONV. P/ Nº SCANIA: **1953767**  
CONV. P/ Nº VOLKSWAGEN: **4143805**  
CONV. P/ Nº FORD: **BD2T2K917E**

**Ø 63,75 mm**

Nº FARJ: **95295-010**  
CONV. P/ Nº BENDIX: **105 042**  
CONV. P/ Nº SCANIA: **1953768**  
CONV. P/ Nº VOLKSWAGEN: **4143806**

**Ø 64,00 mm**

Nº FARJ: **95295-020**  
CONV. P/ Nº BENDIX: **105 043**  
CONV. P/ Nº SCANIA: **1953769**  
CONV. P/ Nº VOLKSWAGEN: **4143807**



CONV. P/ C/J Nº  
**264515 / 264516**  
**264517**

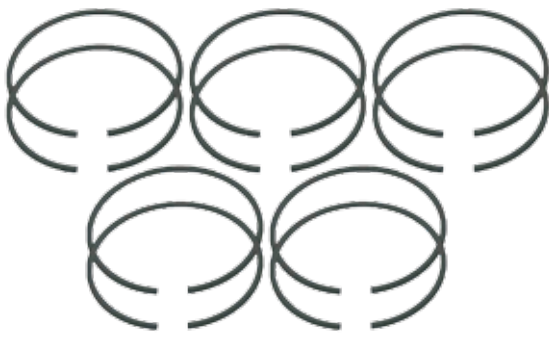

MONTADORA (Nº CONVERSÃO)	APLICAÇÃO
SCANIA	L.110 / 111 (64 A 83); L. 140 / 141 (73 A 83); "R" (81 A 83)
FORD	F.750 MOTOR PERKINS 6357 (71 A 84) / F.22000 (84 A 86)
MWM	MOTOR 6 CILINDROS (78 / ATUAL); TEMA TERRA COMPACTA (73 / ATUAL); 69 A 76
GENERAL MOTORS	D11000 (69 A 71); ÔNIBUS V.15 (71 A 73); D.70 DETROIT MOTOR 4 - 53 (69 A 84); D.70 "CANAVIEIRO" (... / 85); A60 / 70 MOTOR GM.292 (84 / ATUAL)
FIAT	180 / 210 (72 A 78); 190 (77 A 85)
VOLKSWAGEN	D / P-900 (73 A 82)
TEREX	FORA DE ESTRADA R.22 MOTOR MWM (74 / ATUAL); MOTOSCRAPER TS.149 (74 / ATUAL) MOTOR DETROIT (78 A 79)
CLARK	PÁ CARREGADEIRA 65R75111 MOTOR PERKINS (73 / ATUAL) ESCAVADEIRA MICHIGAN MOTOR MWM (73 / ATUAL)
MERCEDES BENZ	LP 321 / L 113 / L1520 (69 A 72)
J.I. CASE	MOTOR MBB OM 352 (... / ATUAL)

**Jogo de Anéis P/ Compressor EL 1300/1600 e Tuflo 700 Ø 70 M M (STD/010/020)**

ANILLOS PARA PISTON DEL COMPRESOR TUFLO 700 Ø 70 MM (STD/010/020)  
COMPRESSOR PISTON RINGS TUFLO 700 Ø 70 MM (STD/010/020)

**Ø 70 MM**

Nº FARJ: **95305-STD**  
CONV. P/ Nº VARGA: **SRAN 0003.1 / RCCS 00031 / RCCS 00102**  
CONV. P/ VOLKSWAGEN: **4183 853**  
CONV. P/ BENDIX: **264 530 / 264 672**  
CONV. P/ SCANIA: **522 386**  
CONV. P/ VOLVO: **6885913**

**Ø 70,10**

Nº FARJ: **95305-010**  
CONV. P/ Nº VOLKSWAGEN: **4183854**  
CONV. P/ Nº SCANIA: **522 397**  
CONV. P/ Nº VOLVO: **6885914**  
CONV. P/ Nº BENDIX: **264 530 / 264 672**  
CONV. P/ Nº VARGA: **RCCS 00031 / RCCS 00102 / SRAN 0003.1**

**Ø 70,35MM**

Nº FARJ: **95305-020**  
CONV. P/ Nº VOLKSWAGEN: **4183855**  
CONV. P/ Nº SCANIA: **522 398**  
CONV. P/ Nº VOLVO: **6885915**  
CONV. P/ Nº FORD: **BEOT2A933A**  
CONV. P/ Nº BENDIX: **264 530 / 264 672**  
CONV. P/ Nº VARGA: **RCCS 00031 / RCCS 00102 / SRAN 0002.1**



CONV. P/ C/J Nº  
**264 530 / 264 672**

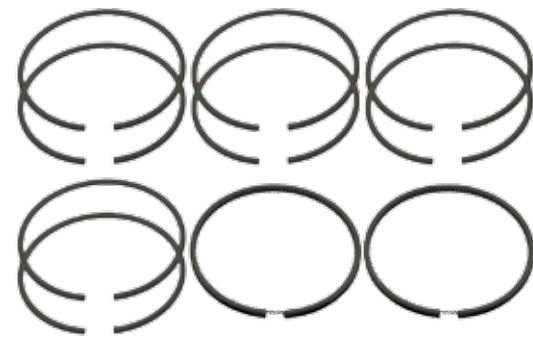

MONTADORA (Nº CONVERSÃO)	APLICAÇÃO
SCANIA	L-75 (58...) / L-110 (68...) / L-111 (76...) / L-76 (62...) / LK-111 (79...) / LK-140 (76...) / LK-141 (79...) T-112 / R-112 (86...) / T / R - 112 H / MA / E (83...)
CATERPILLAR	MOTONIVELADORA (84...)
J.I. CASE	J.I. CASE - FORA DE ESTRADA (84...)
VOLKSWAGEN	11.130 / 12.140 (82...) / 13.130 / 14.140 (85...) / 22.160 (85 / 86) / 22-140 (86...)
VOLVO	N-10 (80 / 88) / B-10M (87...) / NL-10 / NL12 (89...)
ENGESA	CASCAVEL (78...) / URUTU (78...)
FORD	CARGO 1113 (85...) / C-1215 / 1218 (86...) / C-1313 (85...) / C-1314 / 1317 (85...) / C-1415 / 1418 (86...) / C-1514 / 1517 (85...) / C-1615 (86...) / C-2217 (87...) / CARGO CF-7000 (85...) / CARGO CF-8000 (87...) / CARGO-1114 (85...) / FT-7000 / F-7000 / (77/79) F 12000 / F. 19000 (80/82)

Os números originais utilizados tem a única intenção de auxiliar nossos clientes na identificação dos códigos Farj correspondentes.  
 Los números de pieza original se utilizan para identificar los productos que vendemos con el único propósito de reconocimiento de los productos por nuestros clientes.  
 Original part numbers are used so as to identify the products we sell, in the sole purpose of customers recognition of the items sold.

**Alojamento P/ Válvula de Descarga do Cabeçote (Comp. Tuflo 500/700)**

ALOJAMENTO P/LA VÁLV. DE DESCARGA DEL CABEZAL (COMP. TUFLO 500/700)  
CYLINDER HEAD DISCHARGE VALVE HOUSING

Nº FARJ: **98615-0**  
CONV. P/ Nº BENDIX: **237291**  
CONV. P/ Nº SCANIA: **141916**



CONV. P/ CJ Nº  
**264 515 / 264 673**  
**264 530 / 264 672**



MONTADORA (Nº CONVERSÃO)	APLICAÇÃO
FIAT	180 / 210 (72 A 78); 190 (77 A 85)
SCANIA	L 110 / 111 (64 A 83); L 140 / 141 (73 A 83); "R" ( 81 A 83); T / R 112 H / MA / E (83 A ATUAL)
FORD	F 750 MOTOR PERKINS 6.357 (71 A 74); F 22000 (MOTOR MWM 229-6 (84 A 86)
MWM	MOTOR 6 CILINDROS (78 A ATUAL); TEMA TERRA COMPACTADOR (73 A ATUAL); 69 A 76
GENERAL MOTORS	D 11000 (69 A 71); ÔNIBUS V 15 (71 A 73); D 70 DETROIT MOTOR 4-53 (69 A 84); D70 "CANAVIEIRO" (... / 85); A 60 / 70 MOTOR GM 292 (84 / ATUAL)
VOLKSWAGEN	D / P 900 (73 A 82)
TEREX	FORA DE ESTRADA R 22 MOTOR MWM (74 A ATUAL); MOTOSCRAPER TS 149 (74 A ATUAL); MOTOR DETROIT (78 A 79)
CLARK	PÁ CARREGADEIRA 65 R 75111 MOTOR PERKINS (73 A ATUAL) ESCAVADEIRA MICHIGAN MOTOR MWM (73 A ATUAL)
MERCEDES BENZ	LP 321 / L 1113 / L 1520 (69 A 72)
J.I. CASE	MOTOR MBB OM352 (... / ATUAL)

**Compressor Tuflo 501 (Compressor 15.5)**

COMPRESOR TUFLO 501  
COMPRESOR TUFLO 501 (TYPE 15.5)

Nº FARJ: **98735-241**  
CONV. P/ Nº VOLVO: **1080437 / 1621335 / 654056**  
CONV. P/ Nº BENDIX: **1188550**



MONTADORA (Nº CONVERSÃO)	APLICAÇÃO
VOLVO	B 10 / 12 (TD / THD ENGINE) / F / FL 6, F / FE / FL / FM 7 / F / FL / N / NL 10 / 12 / 16

**Jogo de Reparo P/ o Regulador de Pressão D.2**

JUEGO DE REPARACIÓN PARA EL REGULADOR DE PRESIÓN D-2  
D2 GOVERNADOR REPAIR KIT

Nº FARJ: **97025-2**  
CONV. P/ Nº BENDIX: **105027**  
CONV. P/ Nº SCANIA: **533603**  
CONV. P/ Nº FORD: **85 HU 2W 108 A**  
CONV. P/ Nº GENERAL MOTORS: **07326376**  
CONV. P/ Nº WOLKSWAGEN: **4143878**

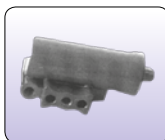

CONV. P/ CJ Nº  
**104 956 / 264 478**  
**275 491 / 275 508**



MONTADORA (Nº CONVERSÃO)	APLICAÇÃO
FIAT	130 (76 / 78); 140 (78 / 83); 180 (72 / 78); 190 (71 / 85); 210 / 211 (71 / 78)
FORD	CARGO C-11 (87); CARGO C-12 / C-14 / C-16 (87 / ATUAL); CARGO C-13 / C-15 (85 / 87); F-700 / 750 (71 / 80); F-13000 (80 / 87); F-22000 (84 / 86)
GENERAL MOTORS	A / D-70 (69 / 84); D-70 3º EIXO (82 / 84); 11000 / 13000 (85 / ATUAL) 19000 / 21000 (85 / ATUAL); 22000 (85 / ATUAL)
SCANIA	B / BR / L / LS / LT / LK / LKS (67 / 81); T / R-112 (81 / ATUAL); K-112 (81 / ATUAL); S-112 (81 / ATUAL)
VOLKSWAGEN	D-900 / 950 (70 / 82); E-13 / E21 (81 / 85)
CATERPILLAR	... / ATUAL
CLARK	... / ATUAL
DYNAPACK	... / ATUAL
ENGESA	... / ATUAL
J.I. CASE	... / ATUAL
MAFERSA	... / ATUAL
M. SCHIFFER	... / ATUAL
TEMA-TERRA	... / ATUAL
TEREX	... / ATUAL

**Jogo de Reparo do Cabeçote P/ Compressor Tuflo 501 (Compressor 15.5 - Ø 75mm)**

JUEGO DE REPARACIÓN DEL CABEZAL PARA EL COMPRESOR TUFLO 501  
COMPRESOR CYLINDER HEAD REPAIR KIT (TYPE 15.5)

Nº FARJ: **98735-2**  
CONV. P/ Nº SCANIA: **1327886 / 1374083**  
CONV. P/ Nº VOLVO: **3090471**  
CONV. P/ Nº BENDIX: **1188550**

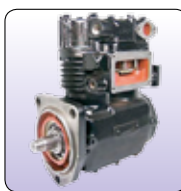

CONV. P/ CJ Nº  
**1188550**

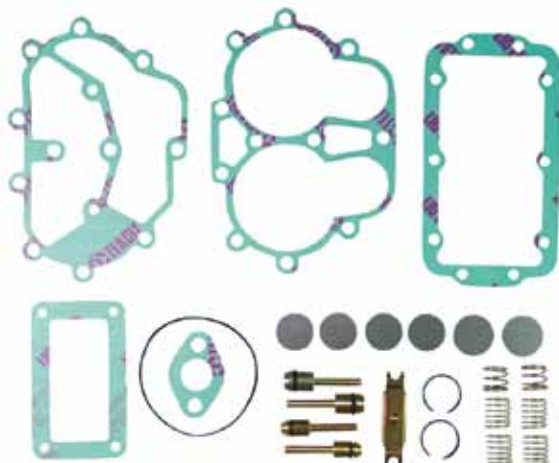

MONTADORA (Nº CONVERSÃO)	APLICAÇÃO
VOLVO	N.10 / N.12 F.10 / F.12



**Jogo de Reparo P/ a Câmara Spring Brake Tipo 30 ...8"**

JUEGO DE REPARACIÓN CÁMARA SPRING BRAKE 30...8"  
SPRING BRAKE CYLINDER REPAIR KIT (TYPE 30)

Nº FARJ: **97065-2**  
CONV. P/ Nº BENDIX: **105046**  
CONV. P/ Nº SCANIA: **1953229**

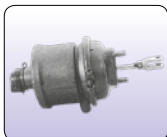

CONV. P/ C/J Nº  
**264 311**



MONTADORA (Nº CONVERSÃO)	APLICAÇÃO
FIAT	190 (75 A 85); 210 / 211 (75 A 78)
FORD	FT.8000 / F.8500 (77 A 80) - F.13000 / 21000 (87 A ATUAL) F.14000 (87 A ATUAL) - F. 22000 (82 A ATUAL)
GENERAL MOTORS	D.70 3º EIXO (82 A 84); 11000 / 13000 / 19000 / 21000 / 22000 (85 A ATUAL)
SCANIA	L / LK / LKS / B / BR (77 A 81) - LS / LT (... / 81) B / K - 112 (80 A ATUAL) - T / R - 112E / T / R-142 E (81 A 86)
VOLVO	N / NL-10 / 12 (88 A ATUAL) - B.58 (79 A ATUAL) - B.10 M (88 A ATUAL)
MERCEDES BENZ	ÔNIBUS URBANO 1111 / 1113 (78 A 81)

**Jogo de Reparo Parcial P/ a Câmara SBB Tipo 30...8"**

JUEGO DE REPARACIÓN PARCIAL PARA LA CÁMARA SPRING BRAKE  
SPRING BRAKE CYLINDER PARTIAL REPAIR KIT (TYPE 30)

Nº FARJ: **97065-4**

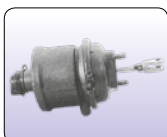

CONV. P/ C/J Nº  
**264 311**



MONTADORA (Nº CONVERSÃO)	APLICAÇÃO
FIAT	190 (75 A 85); 210 / 211 (75 A 78)
GENERAL MOTORS	D.70 3º EIXO (82 A 84); 11000 / 13000 / 19000 / 21000 / 22000 (85 A ATUAL)
MERCEDES BENZ	ÔNIBUS URBANO 1111 / 1113 (78 A 81)
FORD	FT.8000 / F.8500 (77 A 80) - F.13000 / 21000 (87 A ATUAL) F.14000 (87 A ATUAL) - F. 22000 (82 A ATUAL)
SCANIA	L / LK / LKS / B / BR (77 A 81) - LS / LT (... / 81) B / K - 112 (80 A ATUAL) - T / R - 112E / T / R-142 E (81 A 86)
VOLVO	N / NL-10 / 12 (88 A ATUAL) - B.58 (79 A ATUAL) B.10 M (88 A ATUAL)

**Diafragma P/ a Câmara SBB Tipo 30...8"**

DIAFRAGMA PARA LA CÁMARA SPRING BRAKE 30...8"  
SPRING BRAKE CYLINDER DIAPHRAGM (TYPE 30)

Nº FARJ: **97635-0 B**  
CONV. P/ Nº BENDIX: **234101**  
CONV. P/ Nº SCANIA: **0143113**  
CONV. P/ Nº FIAT: **79850445**  
CONV. P/ Nº FORD: **87HU 2325 AA**  
CONV. P/ Nº GENERAL MOTORS: **94636953**  
CONV. P/ Nº MERCEDES BENZ: **008 421 01 86**  
CONV. P/ Nº VOLKSWAGEN: **T11 607 957 A**  
CONV. P/ Nº VOLVO: **1588818**

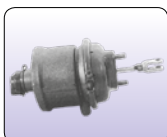

CONV. P/ C/J Nº  
**264 311**



MONTADORA (Nº CONVERSÃO)	APLICAÇÃO
FIAT	190 (75 A 85); 210 / 211 (75 A 78)
GENERAL MOTORS	D.70 3º EIXO (82 A 84); 11000 / 13000 / 19000 / 21000 / 22000 (85 A ATUAL)
MERCEDES BENZ	ÔNIBUS URBANO 1111 / 1113 (78 A 81)
VOLVO	N / NL-10 / 12 (88 A ATUAL) - B.58 (79 A ATUAL) - B.10 M (88 A ATUAL)
VOLKSWAGEN	16210 / 170 (88 A ATUAL) - 13210 / 14210 (88 A ATUAL) - 22210 (88 A ATUAL)
FORD	FT.8000 / F.8500 (77 A 80); F.13000 / 21000 (87 A ATUAL); F.14000 (87 A ATUAL); F. 22000 (82 A ATUAL)
SCANIA	L / LK / LKS / B / BR (77 A 81); LS / LT (... / 81); B / K - 112 (80 A ATUAL); T / R - 112E / T / R-142 E (81 A 86)

**Jogo de Reparo Sob Medida P/ Câmara SBB Tipo 30...8"**

J. DE REPARACIÓN SOBREMEDIDA PARA LA CÁMARA S. BRAKE TIPO 30...8"  
SPRING BRAKE CYLINDER ON MEASURE REPAIR KIT (TYPE 30)

Nº FARJ: **97065-3**

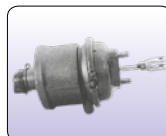

CONV. P/ C/J Nº  
**264 311**



MONTADORA (Nº CONVERSÃO)	APLICAÇÃO
FIAT	190 (75 A 85); 210 / 211 (75 A 78)
GENERAL MOTORS	D.70 3º EIXO (82 A 84); 11000 / 13000 / 19000 / 21000 / 22000 (85 A ATUAL)
MERCEDES BENZ	ÔNIBUS URBANO 1111 / 1113 (78 A 81)
FORD	FT.8000 / F.8500 (77 A 80) - F.13000 / 21000 (87 A ATUAL) F.14000 (87 A ATUAL) - F. 22000 (82 A ATUAL)
SCANIA	L / LK / LKS / B / BR (77 A 81) - LS / LT (... / 81) B / K - 112 (80 A ATUAL) - T / R - 112E / T / R-142 E (81 A 86)
VOLVO	N / NL-10 / 12 (88 A ATUAL) - B.58 (79 A ATUAL) B.10 M (88 A ATUAL)

**Filtro de Ar P/ as Câmaras SBB Tipo 24 e Tipo 30**

FILTRO DE AIRE CÁMARA SPRING BRAKE 24 Y 30  
SPRING BRAKE CYLINDER AIR FILTER (TYPES 24 AND 30)

Nº FARJ: **97295-0**  
CONV. P/ Nº BENDIX: **264338**  
CONV. P/ Nº SCANIA: **260 107**  
CONV. P/ Nº GENERAL MOTORS: **94636975**  
CONV. P/ Nº VOLVO: **6 885 331**

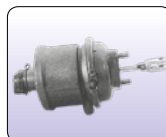

CONV. P/ C/J Nº  
**264 311**



MONTADORA (Nº CONVERSÃO)	APLICAÇÃO
FIAT	190 (75 A 85); 210 / 211 (75 A 78)
MERCEDES BENZ	ÔNIBUS URBANO 1111 / 1113 (78 A 81)
FORD	FT 8000 / 8500 (77 A 80); F 13000 / 21000 (87 A ATUAL); F 14000 (87 A ATUAL); F 22000 (82 A ATUAL)
GENERAL MOTORS	D 70 - 3º EIXO (82 A 84) / 11.000 / 13.000 / 19.000 / 21.000 / 22.000 (85 A ATUAL)
SCANIA	L / LK / LKS / B / BR (77 A 81 - LS / LT (... / 81) / B / K - 112 (80 A ATUAL) / T / R-112 E; T / R-142 E (81 A 86); T / R-112H; T / R-112MA; S-112 (81 A ATUAL)
VOLVO	N / NL - 10 / 12 (88 A ATUAL) - B 58 (79 A ATUAL) - B 10M (88 A ATUAL)

Os números originais utilizados tem a única intenção de auxiliar nossos clientes na identificação dos códigos Farj correspondentes.  
Los números de pieza original se utilizan para identificar los productos que vendemos con el único propósito de reconocimiento de los productos por nuestros clientes.  
Original part numbers are used so as to identify the products we sell, in the sole purpose of customers recognition of the items sold.

**Diafragma P/ a Câmara SBB Tipo 36 ...9"**

DIAFRAGMA PARA LA CÁMARA SPRING BRAKE 36 9  
 SPRING BRAKE CYLINDER DIAPHRAGM (TYPE 36)

Nº FARJ: **97645-0**  
 CONV. P/ Nº BENDIX: **234362**  
 CONV. P/ Nº VOLVO: **8121138**

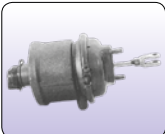

CONV. P/ CJ Nº  
**264 728**



MONTADORA (Nº CONVERSÃO)	APLICAÇÃO
VOLVO	N10 / N12 NL10 / NL12

**Jogo Reparo Parcial P/ Câmara SBB (24 ...7")**

JUEGO DE REPARACIÓN PARCIAL PARA LA CÁMARA SPRING BRAKE TIPO 24...7  
 SPRING BRAKE CYLINDER PARTIAL REPAIR KIT (TYPE 24)

Nº FARJ: **97215-4**

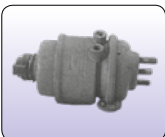

CONV. P/ CJ Nº  
**264 583 / 264 670**

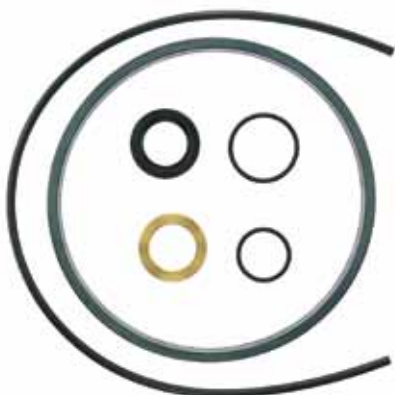

MONTADORA (Nº CONVERSÃO)	APLICAÇÃO
VOLVO	N / NL - 10 / 12 (88 A ATUAL)
SCANIA	T / R-112 H (81 A ATUAL) / T / R-112 MA (81 A ATUAL) / S-112 (81 A ATUAL)

**Mola de Emergência P/ a Câmara SBB (24 ...7")**

RESORTE DE EMERGENCIA PARA LA CÁMARA 24  
 MAIN SPRING (TYPE 24)

Nº FARJ: **97315-0**  
 CONV. P/ Nº BENDIX: **251493**  
 CONV. P/ Nº SCANIA: **1 953 071**

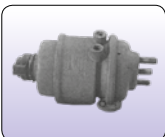

CONV. P/ CJ Nº  
**264 583 / 264 670**



MONTADORA (Nº CONVERSÃO)	APLICAÇÃO
VOLVO	N / NL.10 / 12 (88 A ATUAL)
SCANIA	T / R.112H (81 A ATUAL) T / R.112 MA (81 A ATUAL) S.112 (81 A ATUAL)

**Jogo Reparo P/ Câmara SBB (24 ...7")**

JUEGO DE REPARACIÓN PARA LA CÁMARA SPRING BRAKE 24...7  
 SPRING BRAKE CYLINDER REPAIR KIT (TYPE 24)

Nº FARJ: **97215-2**  
 CONV. P/ Nº BENDIX: **105129**  
 CONV. P/ Nº SCANIA: **1953075**  
 CONV. P/ Nº VOLVO: **6889553**

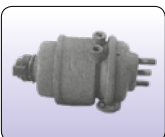

CONV. P/ CJ Nº  
**264 583 / 264 670**



MONTADORA (Nº CONVERSÃO)	APLICAÇÃO
SCANIA	T / R - 112H (81 A ATUAL) / T / R - 112MA (81 A ATUAL) / S - 112 (81 A ATUAL)
VOLVO	N / NL - 10 / 12 (88 A ATUAL)

**Diafragma P/ a Câmara SBB (Tipo 24 ...7")**

DIAFRAGMA PARA LA CÁMARA SPRING BRAKE 24...7"  
 SPRING BRAKE CYLINDER DIAPHRAGM (TYPE 24)

Nº FARJ: **97625-0 B**  
 CONV. P/ Nº BENDIX: **234100**  
 CONV. P/ Nº SCANIA: **0143112**  
 CONV. P/ Nº FORD E VW: **T11 607 957**  
 CONV. P/ Nº GENERAL MOTORS: **07326472**  
 CONV. P/ Nº MERCEDES BENZ: **008 421 00 86**  
 CONV. P/ Nº VOLVO: **0338452**

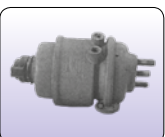

CONV. P/ CJ Nº  
**264 583 / 264 670**



MONTADORA (Nº CONVERSÃO)	APLICAÇÃO
SCANIA	T / R.112H (81 A ATUAL) / T / R.112 MA (81 A ATUAL) / S.112 (81 A ATUAL)
VOLVO	N / NL.10 / 12 (88 A ATUAL)
FORD E VW	
GENERAL MOTORS	
MERCEDES BENZ	

**Jogo de Reparo P/ Câmara Spring Brake Tipo 30**

JUEGO DE REPARACIÓN PARA LA CÁMARA SPRING BRAKE TIPO 30  
 SPRING BRAKE CYLINDER REPAIR KIT (TYPE 30)

Nº FARJ: **92015-2**

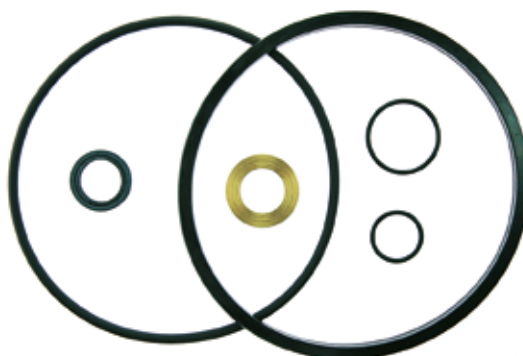
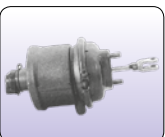

MONTADORA (Nº CONVERSÃO)	APLICAÇÃO
VOLVO	B7

**Jogo Reparo P/ Câmara SBB (Tipo 24...7") Importado**

JUEGO DE REPARACIÓN PARA CÁMARA SBB 24...7"  
SPRING BRAKE CYLINDER REPAIR KIT (TYPE 24)

Nº FARJ: **93835-2**

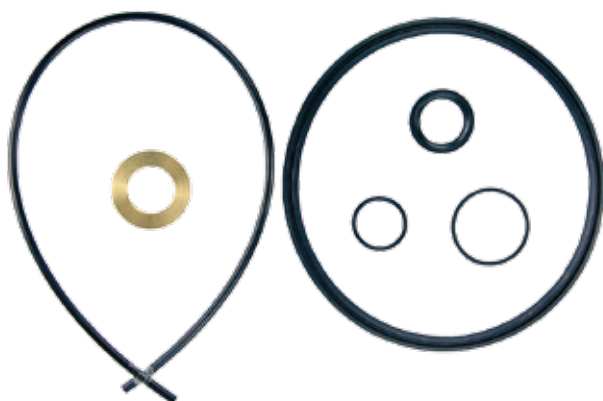
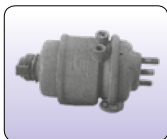

**Jogo de Reparo P/ a Válvula Rele R. 12**

JUEGO DE REPARACIÓN COMPLETO P/ LA VÁLVULA RELE R12 (FORD CARGO)  
R-12 RELAY VALVE REPAIR KIT

Nº FARJ: **98115-2**

CONV. P/ Nº BENDIX: **105146**

CONV. P/ Nº VW: **T16 698 423**



CONV. P/ CJ Nº  
**264 666**



MONTADORA (Nº CONVERSÃO)	APLICAÇÃO
FORD	CARGO C-12 / C-14 / C-16 (87 / ATUAL) CARGO C-13 / C-15 (85 / 87)
VOLKSWAGEN	13210 / 14170 / 14210 / 22210

**Jogo de Reparo P/ a Válvula de Pedal E-6**

JUEGO DE REPARACIÓN PARA LA VÁLVULA DE PEDAL E-6  
E-6 FOOT BRAKE VALVE REPAIR KIT

Nº FARJ: **98085-2**

CONV. P/ Nº BENDIX: **105159 / 105176**

CONV. P/ Nº FORD: **85HU 2L 510 A**



CONV. P/ CJ Nº  
**264 732**



MONTADORA (Nº CONVERSÃO)	APLICAÇÃO
FORD	FORD CARGO C.11 / C.13 / C.15 (85 A 87) FORD CARGO C.12 / C.14 / C.16 (87 A ATUAL)

**Jogo de Reparo P/ a Válvula de Pedal E-4**

JUEGO DE REPARACIÓN PARA LA VÁLVULA PEDAL E-4  
E-4 FOOT BRAKE VALVE REPAIR KIT

Nº FARJ: **97175-2**

CONV. P/ Nº BENDIX: **105 028**

CONV. P/ Nº SCANIA: **0533604**

CONV. P/ Nº FIAT: **920087902100**

CONV. P/ Nº G. MOTORS: **94636945**

CONV. P/ Nº VOLVO: **6885956**



CONV. P/ CJ Nº  
**264 153 / 264 292**



MONTADORA (Nº CONVERSÃO)	APLICAÇÃO
FIAT	180 (72 A 78) / 190 (71 A 85) / 210 / 211 (71 A 78) / 130 (76 A 78) / 140 (78 A 83)
GENERAL MOTORS	D70 (82 A 84) / 11000 / 13000 / 19000 / 21000 / 22000 (85 A ATUAL)
SCANIA	L / LS / LT / LK / LKS / B / BR (77 A 81)
VOLKSWAGEN	D900 / 950 (67 A 76)
VOLVO	N.10 / N.12 (79 A 84)

Os números originais utilizados tem a única intenção de auxiliar nossos clientes na identificação dos códigos Farj correspondentes.  
Los números de pieza original se utilizan para identificar los productos que vendemos con el único propósito de reconocimiento de los productos por nuestros clientes.  
Original part numbers are used so as to identify the products we sell, in the sole purpose of customers recognition of the items sold.

### Válvula de Pedal com Pedaleira (Caterpillar)

VÁLVULA DE PEDAL (COM PEDALEIRA)  
E-3 FOOT BRAKE VALVE (WITH PEDAL)

Nº FARJ: **46835-228**  
 CONV. P/ BENDIX Nº: **229501**  
 CONV. P/ CATERPILLAR Nº: **2Y7104**



MONTADORA (Nº CONVERSÃO)	APLICAÇÃO
FORD	CARGO C11 / C13 / C15 (85 / 87) / CARGO C12 / C14 / C16 (1987...)/ CARGO C 814 / 4030 / 1617 (1996...)
CATERPILLAR	

### Jogo de Reparo P/ a Válvula Rele RE-4

JUEGO DE REPARACIÓN PARA LA VALVULA RELE RE-4  
RE-4 RELAY VALVE REPAIR KIT

Nº FARJ: **97515-2**  
 CONV. P/ Nº BENDIX: **105006**



CONV. P/ CJ Nº  
**229 803**

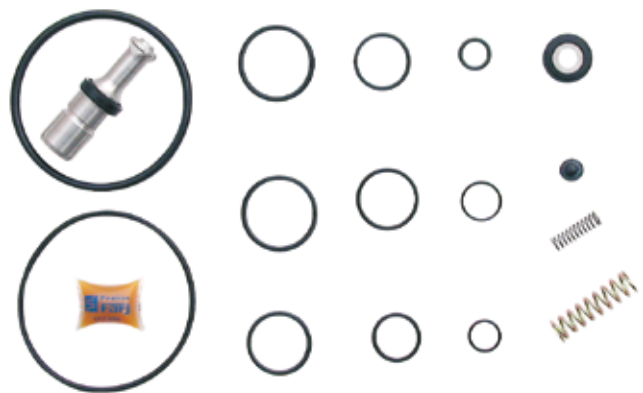

MONTADORA (Nº CONVERSÃO)	APLICAÇÃO
CARRETAS	TODAS AS CARRETAS

### Jogo de Reparo P/ a Válvula de Descarga Rápida

JUEGO DE REPARACIÓN PARA LA VÁLVULA DESCARGA RÁPIDA  
QUICK RELEASE VALVE REPAIR KIT

Nº FARJ: **97475-2**  
 CONV. P/ Nº BENDIX: **105026**  
 CONV. P/ Nº SCANIA: **0531812**  
 CONV. P/ Nº FORD: **85HU 2L 669 A**  
 CONV. P/ Nº GENERAL MOTORS: **07326347**  
 CONV. P/ Nº VOLKSWAGEN: **4143880**  
 CONV. P/ Nº VOLVO: **6885918**



CONV. P/ CJ Nº  
**221 992 / 228 691**

MONTADORA (Nº CONVERSÃO)	APLICAÇÃO
FIAT	130 / 140 (76 A 83); 180 / 190 (72 A 85); 210 / 211 (72 A 78)
FORD	F.700 / 750 (71 A 80); F.13000 (80 A 87); FORD CARGO C.11 / C.13 / C.15 (85 A 87); FORD CARGO C.12 / C.14 / C.16 (87 A ATUAL) 7)
GENERAL MOTORS	A / D. 70 (69 A 84); D.70 - 3º EIXO (82 A 84); 11000 / 13000 (85 A ATUAL); / 19000 / 21000 / 22000 (85 A ATUAL)
SCANIA	L / LS / LT / LK / LKS / B / BR (62 A 81); T / R - 112 - 4X2 (81 A ATUAL); T / R - 112 - 6X2 / 6X4 (81 A ATUAL); K - 112 / S - 112 (81 A ATUAL)
VOLKSWAGEN	D. 900 / 950 (70 A 82); E.13 / E. 21 (81 A 85 ); 6.80 / 6.90 / E.11 (89 A ATUAL)
VOLVO	N.10 / N.12 / B.5B (79 A ATUAL); B.10M (88 A ATUAL)

### Jogo de Reparo P/ a Válvula TC.2

JUEGO DE REPARACIÓN PARA LA VÁLVULA TC-2  
TC-2 HAND BRAKE VALVE REPAIR KIT

Nº FARJ: **97965-2**  
 CONV. P/ Nº BENDIX: **105065**  
 CONV. P/ Nº SCANIA: **538427**  
 CONV. P/ Nº VOLVO: **6 885 919**

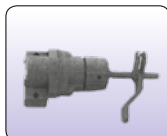

CONV. P/ CJ Nº  
**264 315 / 264 381**



MONTADORA (Nº CONVERSÃO)	APLICAÇÃO
MAFERSA	... / ATUAL
TEMA-TERRA	... / ATUAL
SCANIA	L / LS / LT (77 / 81) / LK / LKS (77 / 81) / B / BR (77 / 81)
VOLVO	N-10 / N-12 (79 / 81) / B-58 (79 / 81)

**Jogo de Reparo P/ a Válvula de Pedal Importada**

JUEGO DE REPARACIÓN PARA LA VÁLVULA DE PEDAL IMPORTADA  
FOOT BRAKE VALVE REPAIR KIT

Nº FARJ: **98485-2**  
CONV. P/ Nº BENDIX: **IMPORTADA**  
CONV. P/ Nº SCANIA: **1 953 947 / 1 953 781**



CONV. P/ C/J Nº  
**1 953 947**

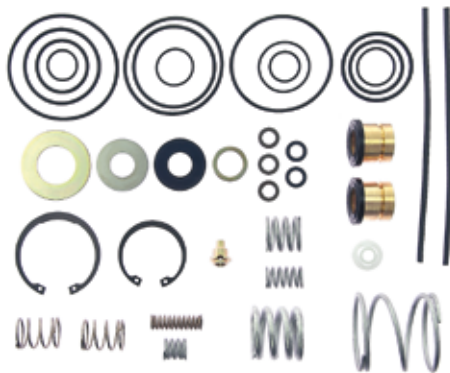

MONTADORA (Nº CONVERSÃO)	APLICAÇÃO
SCANIA	113 / 143 (TODOS)

**Válvula de Pedal (Ford / Sapão)**

VÁLVULA DE PEDAL  
E-7 DUAL CIRCUIT FOOT BRAKE VALVE

Nº FARJ: **46905-235**  
CONV. P/ BENDIX Nº: **286773**



MONTADORA (Nº CONVERSÃO)	APLICAÇÃO
FORD	F12000 / F14000

**Jogo de Reparo Parcial P/ Válvula de Pedal**

JUEGO DE REPARACIÓN PARCIAL P/ LA VÁLV. DE PEDAL  
FOOT BRAKE VALVE PARTIAL REPAIR KIT

Nº FARJ: **98485-4**

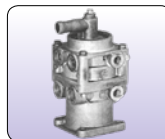

CONV. P/ C/J Nº  
**1 953 947**

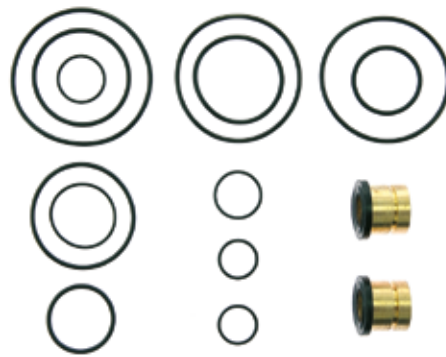

MONTADORA (Nº CONVERSÃO)	APLICAÇÃO
SCANIA	113 / 143 (TODOS)

**Jogo de Reparo P/ a Válvula de Pedal (Sapão)**

JUEGO DE REPARACIÓN PARA LA VÁLVULA DE PEDAL  
FOOT BRAKE VALVE REPAIR KIT

Nº FARJ: **92065-2**  
CONV. P/ Nº FORD: **2 SL.698.423**

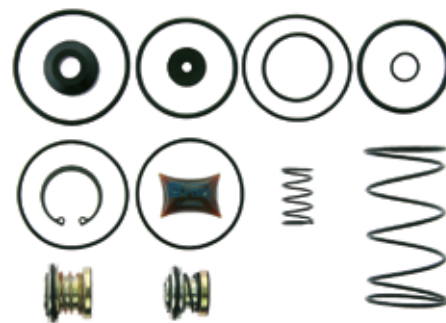
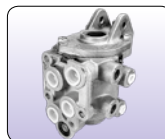

MONTADORA (Nº CONVERSÃO)	APLICAÇÃO
FORD	F 12000 / F 14000 (SAPÃO)

**Válvula de Segurança (10,3 Bar / rosca 1/4" NPT)**

VÁLVULA DE SEGURIDAD  
SAFETY VALVE

Nº FARJ: **98595-0**  
CONV. P/ Nº BENDIX: **205105**  
CONV. P/ Nº SCANIA: **060 080**  
CONV. P/ Nº FORD: **BC 6T 2A550**  
CONV. P/ Nº HYSTER: **821 119**



MONTADORA (Nº CONVERSÃO)	APLICAÇÃO
HYSTER	
SCANIA	L / LS / LT / LK / LKS / B / BR (62 / 81)
GENERAL MOTORS	A / D-70 (69 / 84) / D-70 3º EIXO (82 / 84); 11000 / 13000 / 19000 / 21000 / 22000 (85 A ATUAL)
FORD	F-700 / 750 (71 / 80); F-13.000 (80 / 87)
VOLKSWAGEN	6.80 / 6.90 / 3.11 (88 / ATUAL); D-900 / 950 (70 / 82); E.13 / 21 (6X4) (81 / 85)
FIAT	130 (76 / 78); 140 (78 / 83); 180 / 190 (72 / 75); 210 / 211 (71 / 78)
TEREX	... / ATUAL
CAT	... / ATUAL
CLARK	... / ATUAL
ENGESA	... / ATUAL

Os números originais utilizados tem a única intenção de auxiliar nossos clientes na identificação dos códigos Farj correspondentes.  
Los números de pieza original se utilizan para identificar los productos que vendemos con el único propósito de reconocimiento de los productos por nuestros clientes.  
Original part numbers are used so as to identify the products we sell, in the sole purpose of customers recognition of the items sold.



**Válvula de Retenção Simples (roscas 1/2" x 1/2" NPT)**

VÁLVULA DE RETENCIÓN SIMPLE  
SIMPLE RETENTION VALVE

Nº FARJ: **98605-0**  
 CONV. P/ Nº BENDIX: **228194**  
 CONV. P/ Nº SCANIA: **141 334**  
 CONV. P/ Nº FORD: **TF3 607 390 BC6T 2B170A**  
 CONV. P/ Nº HYSTER: **821 120**  
 CONV. P/ Nº VOLKSWAGEN: **029 884 90**



MONTADORA (Nº CONVERSÃO)	APLICAÇÃO
SCANIA	L / LS / LT / LK / LKS / B / BR (62 / 77)
GENERAL MOTORS	A / D-70 (69 / 84) D-70 - 3º EIXO (82 A 84) 11.000 / 13.000 / 19.000 / 21.000 / 22.000 (85 A ATUAL)
FORD	CARGO C-11 / C-13 / C-15 (85 / 87); CARGO C-1 2 / C-14 / C-16 (87 / ATUAL); F-700 / 750 (71 / 80)
VOLKSWAGEN	16170 / 16210 (88 / ATUAL); D-900 / 950 (70 / 82); E-13 / E-21 (6X4) (81 / 85)
HYSTER	

**Válvula de Retenção Simples (roscas M.22 x M.22 x M.16)**

VÁLVULA DE RETENCIÓN SIMPLE  
SIMPLE RETENTION VALVE

Nº FARJ: **99135-0**  
 CONV. P/ Nº BENDIX: **264714**  
 CONV. P/ Nº VOLVO: **8120600**



MONTADORA (Nº CONVERSÃO)	APLICAÇÃO
VOLVO	B58-E (APÓS 88) NL 10 / 12 - B10M (... / ATUAL)

**Válvula de Retenção Simples (roscas M.22 x M.22)**

VÁLVULA DE RETENCIÓN SIMPLE (CON VÁLVULA DE GOMA)  
SIMPLE RETENTION VALVE (WITH RUBBER VALVE)

Nº FARJ: **98625-0**  
 CONV. P/ Nº BENDIX: **264473**  
 CONV. P/ Nº SCANIA: **303497 / 1 672 167**



MONTADORA (Nº CONVERSÃO)	APLICAÇÃO
SCANIA	L / LS / LT / LK / LKS / B / BR (80 / 81) T / R-112 (4X2) (81 / ATUAL) T / R-112 (6X2 / 6X4) (81 / ATUAL)

**Jogo de Reparo P/ Válvula Retenção Simples (Vedação Borracha)**

JUEGO DE REPARACIÓN PARA LA VÁLVULA DE RETENCIÓN SIMPLE  
SIMPLE RETENTION VALVE REPAIR KIT

Nº FARJ: **94175-2**  
 CONV. P/ Nº BENDIX: **105067**  
 CONV. P/ Nº SCANIA: **538425**

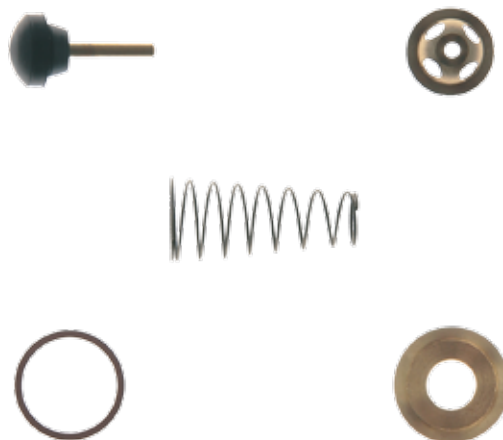
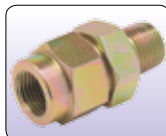

MONTADORA (Nº CONVERSÃO)	APLICAÇÃO
FORD	F 13000 (80...)
SCANIA	L / LS / LT / LK / LKS (DE 77 A 80) B / BR (DE 80 A 81) T / R 112
VOLVO	N10 / 12 (DE 79 A 88) (87...)

### Válvula de Drenagem Automática

VÁLVULA DE DRENAJE AUTOMÁTICA  
AUTOMATIC DRAIN VALVE

Nº FARJ: **46745-217**  
CONV. P/ BENDIX Nº: **281923**  
CONV. P/ HALDEX Nº: **281923X**



MONTADORA (Nº CONVERSÃO)	APLICAÇÃO
VW / FORD	

### Válvula de Proteção PR-2 Com Retenção

VÁLVULA DE PROTECCIÓN PR-2 CON RETENCIÓN  
PR-2 PROTECTION VALVE (WITH RETENTION)

Nº FARJ: **46795-224**  
CONV. P/ BENDIX Nº: **264177**  
CONV. P/ SCANIA Nº: **068957**



MONTADORA (Nº CONVERSÃO)	APLICAÇÃO
SCANIA	110 / 111

- Os números originais utilizados tem a única intenção de auxiliar nossos clientes na identificação dos códigos Farj correspondentes.
- Los números de pieza original se utilizan para identificar los productos que vendemos con el único propósito de reconocimiento de los productos por nuestros clientes
- Original part numbers are used so as to identify the products we sell, in the sole purpose of customers' recognition of the items sold.







# LINHA VARGA

*Desde 1978*

**Freios  
Farj**

EMPRESA CERTIFICADA ISO 9001

**Soluções em auto peças.**

**Jogo de Reparo P/ Cabeçote Compressor 02 Cil Ø 70 mm (EL 1300 / 1600)**

JUEGO DE REPARACIÓN P/ CABEZAL DEL COMPRESOR 02 CYL Ø 70 MM (EL 1300 / 1600)  
TWO PISTONS BICYLINDRICAL COMPRESSOR REPAIR KIT (TYPE EL 1300/1600)

Nº FARJ: 97005-2

CONV. P/ Nº VARGA: **SRCG 0002.8 / RRCG 0010.1**

CONV. P/ Nº SCANIA: **522392**

CONV. P/ Nº FORD: **BEOT 2A992 A**

CONV. P/ Nº VOLVO: **6 885 990**

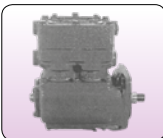

CONV. P/ C/J Nº  
**RCCS 00031**  
**RCCS 00102**

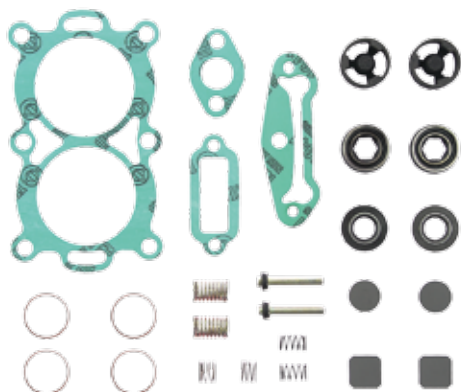

MONTADORA (Nº CONVERSÃO)	APLICAÇÃO
CATERPILLAR	MOTONIVELADORA (84...)
ENGESA	CASCAVEL (78...) / URUTU (78...)
FORD	CARGO 1113 (85...) / C-1215 / 1218 (86...) / C-1313 (85...) / C-1314 / 1317 (85...) / C-1415 / 1418 (86...) / C-1514 / 1517 (85...) / C-1615 (86...) / C-2217 (87...) / CARGO CF-7000 (85...) / CARGO CF-8000 (87...) / CARGO-1114 (85...) / OBS: ITENS COM MOTOR FORD) / FT-7000 / F-7000 (77 / 79) / F-12000 / F.19000 (80 / 82)
J.I.CASE	FORA DE ESTRADA (84...)
SCANIA	L-75 (58...) / L-110 (68...) / L-111 (76...) / L-76 (62...) / LK111 (79...) / LK-140 (76...) / LK-141 (79...) / T-112 / R-112 (86...)
VOLKSWAGEN	11.130 / 12.140 (82...) / 13.130 / 14.140 (85...) 22.160 (85 / 86) / 22-140 (86...)
VOLVO	N-10 (80 / 88) / B-10M (87...) / NL-10 / NL12 (89...)

**Compressor Varga 2 Cil - EL1300 / 1600 (Ø70 mm)**

COMPRESOR VARGA 2 CIL - EL 1300 / 1600 (Ø70 MM)  
TWO PISTONS BICYLINDRICAL COMPRESSOR - EL 1300 / 1600 (Ø70 MM)

Nº FARJ: 97005-239

CONV. P/ Nº VOLVO: **3038304 (VOLVO)**

CONV. P/ Nº VARGA: **RCCS00102 / RCCS00229 / SCCS0015.0 / SCCS0016.9**



MONTADORA (Nº CONVERSÃO)	APLICAÇÃO
VOLVO	N10 / NL10 / N12 / NL12 / B10M / B58

**Compressor Varga 2 Cil - EL 1600 (Ø70 mm)**

COMPRESOR VARGA 2 CIL - EL 1600 (Ø70 MM)  
TWO PISTONS BICYLINDRICAL COMPRESSOR - EL 1600 (Ø70 MM)

Nº FARJ: 97005-240

CONV. P/ Nº SCANIA: **1678516 / 525497**

CONV. P/ Nº VARGA: **RCCS00031**



MONTADORA (Nº CONVERSÃO)	APLICAÇÃO
SCANIA	R112 / R113 / T112 / T113 / F112 / K112 / S112 / S113

**Jogo de Reparo Parcial P/ Cabeçote Compressor 02 Cil Ø 70 mm**

JUEGO DE REPARACIÓN PARCIAL P/ CABEZAL DEL COMPRESOR 02 CYL Ø 70 MM  
TWO PISTONS BICYLINDRICAL EL 1600 COMPRESSOR PARTIAL REPAIR KIT Ø 70 MM

Nº FARJ: 97005-4

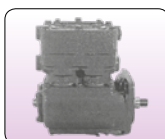

CONV. P/ C/J Nº  
**RCCS 00031**  
**RCCS 00102**



MONTADORA (Nº CONVERSÃO)	APLICAÇÃO
SCANIA	L-75 / 76 / 110 (... A ATUAL) / L-111 (76 A ATUAL) LK-111 / 140 / 141 (... A ATUAL) T-112 / R-112 (86 A ATUAL)
VOLKSWAGEN	11.130 / 12.140 (82 A ATUAL) / 13.130 / 14.140 (85 A ATUAL) 22.160 (85 A 86) / 22.140 (86 A ATUAL)
VOLVO	N-10 / N-12 (80 A 88) / B-10M (87 A ATUAL) B-58 (80 A ATUAL) / NL-10 / NL-12 (89 A ATUAL)
FORD	CARGO - 1113 / 1114 (85 A ATUAL) C-1215 / 1218 (86 A ATUAL) C-1313 / 1314 / 1317 (85 A ATUAL) C-1514 / 1517 (85 A ATUAL) C-2217 (87 A ATUAL) / CARGO CF 7000 (85 A ATUAL) CARGO CF 8000 (87 A ATUAL) C-1415 / 1418 / 1615 (86 A ATUAL)
J.I. CASE	J.I. CASE (84 A ATUAL)
ENGESA	CASCAVEL / URUTU (78 A ATUAL)

**Pistão Para Compressor Varga 2 Cil - EL1300 / 1600 Ø 70 mm (STD/010/020)**

PISTON DEL COMPRESOR VARGA 2 CIL - EL1300 (Ø 70MM)  
PISTON COMPRESSOR 2 CIL - EL1300 (Ø 70MM)

Nº FARJ: **99985-STD / 010 / 020**  
CONV. P/ Nº VOLKSWAGEN: **4183851 (SÓ PISTÃO)**  
CONV. P/ Nº SCANIA: **522401 (SÓ PISTÃO)**  
CONV. P/ Nº VOLVO: **6885911 (SÓ PISTÃO)**  
CONV. P/ Nº VARGA: **RREB 0012-2 (SÓ PISTÃO)**



MONTADORA (Nº CONVERSÃO)	APLICAÇÃO
CATERPILLAR	MOTONIVELADORA (84...)
VOLVO	N-10 (80 / 88) / B-10M (87...) / NL-10 / NL12 (89...)
ENGESA	CASCAVEL (78...) / URUTU (78...)
FORD	CARGO 1113 (85...) / C-1215 / 1218 (86...) / C-1313 (85...) / C-1314 / 1317 (85...) / C-1415 / 1418 (86...) / C-1514 / 1517 (85...) / C-1615 (86...) / C-2217 (87...) / CARGO CF-7000 (85...) / CARGO CF-8000 (87...) / CARGO-1114 (85...) OBS: ITENS COM MOTOR FORD FT-7000 / F-7000 (77 / 79) F-12000 / F.19000 (80 / 82)
J.I.CASE	FORA DE ESTRADA (84...)
SCANIA	L-75 (58...) / L-110 (68...) / L-111 (76...) / L-76 (62...) / LK111 (79...) / LK-140 (76...) / LK-141 (79...) / T-112 / R-112 (86...)
VOLKSWAGEN	11.130 / 12.140 (82...) / 13.130 / 14.140 (85...) / 22.160 (85 / 86) / 22-140 (86...)

**Jogo de Juntas Para o Compressor 02 Cilindros Sem Retentor**

JUEGO DE JUNTAS PARA EL COMPRESOR 02 CILINDROS SIN RETENEDOR  
COMPRESSOR GASKET SET (WITHOUT SEAL)

Nº FARJ: **97205-2**  
CONV. P/ Nº VARGA: **RRJU 0006.2**  
CONV. P/ Nº SCANIA: **522 393**

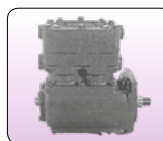

CONV. P/ CJ Nº  
**RCCS 00031**  
**RCCS 00102**

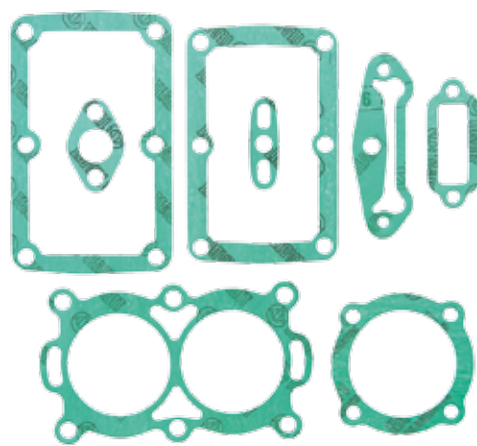

MONTADORA (Nº CONVERSÃO)	APLICAÇÃO
SCANIA	L-75 (58...); L-110 (68...); L-111 (76...); L-76 (62...); LK-111 (79...); LK-140 (76...); LK-141 (79...); T-112 / R-112 (86...)
VOLVO	N-10 (80 / 88); B-10M (87...); B-58 (80...); N-12 (80 / 88); NL-10 / NL-12 (89...);
ENGESA	CASCAVEL (78 ...) / URUTU (78 ...)
CATERPILLAR	MOTONIVELADORA (84 ...)

**Jogo de Anéis Para Compressor EL 1300/1600 e Tuflo 700 (STD/010/020)**

ANILLOS PARA PISTON DEL COMPRESOR TUFLO 700 Ø 70 MM (STD)  
COMPRESSOR PISTON RINGS TUFLO 700 Ø 70 MM (STD)

**Ø 70 MM (STD)**

Nº FARJ: **95305-STD**  
CONV. P/ Nº VOLKSWAGEN: **4183853**  
CONV. P/ Nº SCANIA: **522 386**  
CONV. P/ Nº VOLVO: **6885913**  
CONV. P/ Nº VARGA: **SRAN 0003.1**

**Ø 70,10 MM**

Nº FARJ: **95305-010**  
CONV. P/ Nº VOLKSWAGEN: **4183854**  
CONV. P/ Nº SCANIA: **522 397**  
CONV. P/ Nº VOLVO: **6885914**  
CONV. P/ Nº VARGA: **SRAN 0003.1**

**Ø 70,35 MM**

Nº FARJ: **95305-020**  
CONV. P/ Nº VOLKSWAGEN: **4183855**  
CONV. P/ Nº SCANIA: **522 398**  
CONV. P/ Nº VOLVO: **6885915**  
CONV. P/ Nº FORD: **BEOT2A933A**  
CONV. P/ Nº VARGA: **SRAN 0002.1**

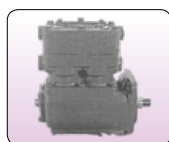

CONV. P/ CJ Nº  
**RCCS 00031**  
**RCCS 00102**  
**264 530**  
**264672**



MONTADORA (Nº CONVERSÃO)	APLICAÇÃO
SCANIA	T / R - 112 H / MA / E (83...) / L-75 (58...) / L-110 (68...) / L-111 (76...) / L-76 (62...) / LK-111 (79...) / LK-140 (76...) / LK-141 (79...) / T-112 / R-112 (86...)
CATERPILLAR	MOTONIVELADORA (84...)
J.I. CASE	J.I. CASE - FORA DE ESTRADA (84...)
VOLKSWAGEN	11.130 / 12.140 (82...) / 13.130 / 14.140 (85...) / 22.160 (85 / 86) / 22-140 (86...)
VOLVO	N-10 (80 / 88) / B-10M (87...) / NL-10 / NL12 (89...)
ENGESA	CASCAVEL (78...) / URUTU (78...)
FORD	CARGO 1113 (85...) / C-1215 / 1218 (86...) / C-1313 (85...) / C-1314 / 1317 (85...) / C-1415 / 1418 (86...) / C-1514 / 1517 (85...) / C-1615 (86...) / C-2217 (87...) / CARGO CF-7000 (85...) / CARGO CF-8000 (87...) / CARGO-1114 (85...) / FT-7000 / F-7000 (77/79) / F-12000 / F.19000 (80/82)

• Os números originais utilizados tem a única intenção de auxiliar nossos clientes na identificação dos códigos Farj correspondentes.  
 • Los números de pieza original se utilizan para identificar los productos que vendemos con el único propósito de reconocimiento de los productos por nuestros clientes.  
 • Original part numbers are used so as to identify the products we sell, in the sole purpose of customers recognition of the items sold.

**Jogo de Juntas Para o Compressor 02 Cilindros Com Retentor**

JUEGO DE JUNTAS PARA EL COMPRESOR 02 CILINDROS CON RETENEDOR  
COMPRESSOR GASKET SET (WITH SEAL)

Nº FARJ: 97045-2  
CONV. P/ Nº VARGA: RRJU 0004.6

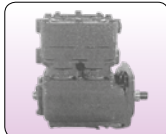

CONV. P/ CJ Nº  
RCCS 00031  
RCCS 00102

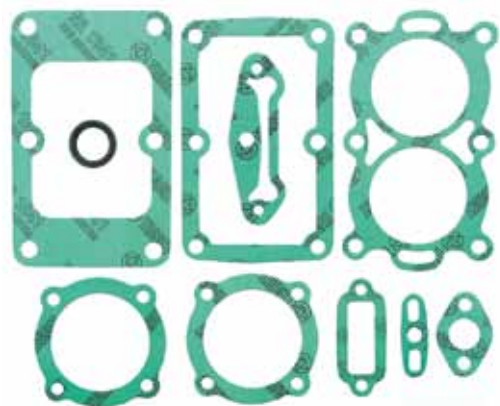

MONTADORA (Nº CONVERSÃO)	APLICAÇÃO
VOLKSWAGEN	11.130 / 12.140 (82...); 13.130 / 14.140 (85...); 22.160 (85 / 86); 22.140 (86...)
FORD	CARGO - 113 (85...); C-1215 / 1218 (86...); C-1313 (85...); C.1314 / 1317 (85...); C.1415 / 1418 / 1615 (86...); C.1514 / 1517 (85...); C.2217 (87...); CARGO CF-7000 (85...); CARGO CF.8000 (87...); CARGO 1114 (85...) (ITENS COM MOTOR FORD) . FT-700 / (77/79) F-12000 / F.19000 (80/82)
J.I. CASE	J.I. CASE (84...)

**Jogo de Juntas Para Compressor Mono 6.90 Ø 82 mm (EL 1030)**

JUEGO DE JUNTAS PARA EL COMPRESOR 6.90  
COMPRESSOR GASKET SET (TYPE EL 1030)

Nº FARJ: 97225-2  
CONV. P/ Nº VARGA: RRJU 0005.4



CONV. P/ CJ Nº  
RCCS 0053.6

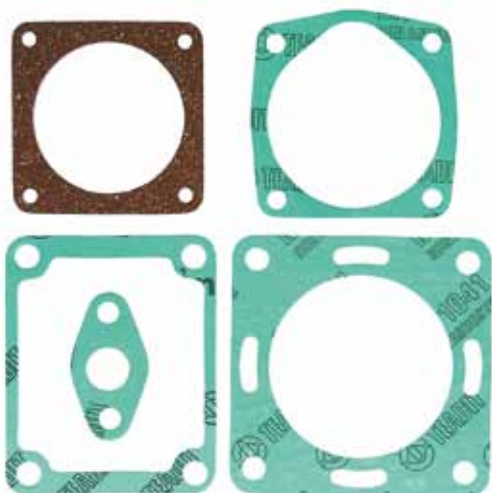

MONTADORA (Nº CONVERSÃO)	APLICAÇÃO
VOLKSWAGEN	6.90 COM MOTOR MWM (82 / ...) 7.90 / 7.90-S (86 / ...) 7.110 (88 / ...)
FIAT	140 (78 / ...)
FORD	FB.4000 (82 / 85)

**Jogo de Reparo P/ Cabeçote do Compressor Mono 6.90 Ø 82 m m (EL 1030)**

JUEGO DE REPARACIÓN PARA EL CABEZAL DEL COMPRESOR 6.90  
COMPRESSOR CYLINDER HEAD REPAIR KIT (TYPE EL 1030)

Nº FARJ: 97185-2  
CONV. P/ Nº VARGA: RRCG 0011.1



CONV. P/ CJ Nº  
RCCS 0053.6



MONTADORA (Nº CONVERSÃO)	APLICAÇÃO
VOLKSWAGEN	6.90 COM MOTOR MWM (82 / ...) 7.90 / 7.90-S (86 / ...) 7.110 (88 / ...)
FIAT	140 (78 / ...)
FORD	FB.4000 (82 / 85)

**Jogo de Reparo Para a Válvula de Alívio Rápido**

JUEGO DE REPARACIÓN PARA VÁLVULA ALIVIO RÁPIDO  
QUICK RELEASE VALVE REPAIR KIT

Nº FARJ: 98455-2  
CONV. P/ Nº VARGA: RRVA 0036.5  
CONV. P/ Nº VOLKSWAGEN: 04 183 182



CONV. P/ CJ Nº  
SCVA 0004.8

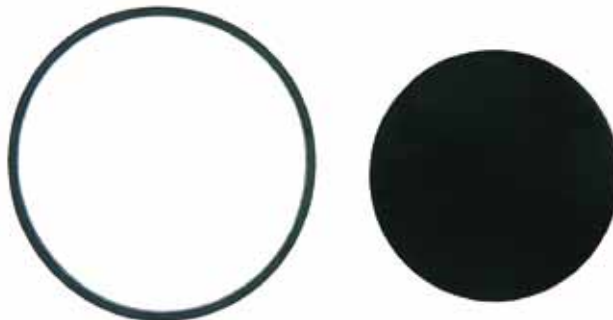

MONTADORA (Nº CONVERSÃO)	APLICAÇÃO
MERCEDES BENZ	O 371 / 371 R / RS / RSD / U; OF 1115 / 1215 / 1315 / 1317 / 1318 / 1320 / 1421 / 1515 (TODOS); OH 1115 / 1317 / 1518 / 1521 / 1522 / 1523 (TODOS) - O 400 / 400 UP / RSD (TODOS)
FORD	F700 - P (70 / 88); F 7000 (77 / 80); FT 7000 (78 / 80); F 12000 (80 / 82); F 13000 (80 / 86); F 14000 (86 / ...); F 21000 (80 / 85); CARGO (TODOS) (87 / ...)
VOLKSWAGEN	11.130 / 13.130 (81 / ...) - TODOS (89 / ...)
VOLVO	B 58 / N.10 / N.12 (80 / ...)
FIAT	FIAT 120 (78 / 84)

**Cilindro Auxiliar de Embreagem Ø 22,2 mm**

CILINDRO AUXILIAR DE EMBRAGUE  
CLUTCH SLAVE CYLINDER

Nº FARJ: 49065-345  
CONV. P/ VARGA Nº: RCCE 0042.4  
CONV. P/ VOLKSWAGEN: TE3721261



MONTADORA (Nº CONVERSÃO)	APLICAÇÃO
VOLKSWAGEN	13.210 / 14.210 / 16.210

**Cilindro Mestre de Embreagem Ø 19,05 mm**

CILINDRO MAESTRO DE EMBRAGUE  
CLUTCH MASTER CYLINDER

Nº FARJ: 49075-346  
CONV. P/ VARGA Nº: RCCE 0014.9



MONTADORA (Nº CONVERSÃO)	APLICAÇÃO
VOLKSWAGEN	6.90 (83/86) / 7.90 (87/...) / 7.110 (88/...) 11.130 (81/86) / 11.140 (82/...) / 11.160 (86/...) 12.140 (82/...) / 13.130 (81/86) / 14.140 (82/...) 22.160 (86/...)

**Cilindro Mestre de Embreagem Ø 22,2 mm**

CILINDRO MAESTRO DE EMBRAGUE  
CLUTCH MASTER CYLINDER

Nº FARJ: 49085-347  
CONV. P/ VARGA Nº: RCCE 0029.7



MONTADORA (Nº CONVERSÃO)	APLICAÇÃO
VW	7.90S (87/94) / 7.100 (94/00) / 7.100S (87/94) 8.100 (97/00) / 8.140 / 8140CE / 8.140CO (94/00) 12.140H (89/98) / 14.150 (91/00) / 14.200 (91/94) 14.210 (87/...) / 14.220 (92/00) / 16.170 (93/00) / 16.220 (92/00) / B1618CO (93/...) / B16210 (87/...) / 17.1400T (01/...) / 17.2100D (01/...) / 24.220 (92/...) / 24.250 (91/00) / 35.300 (91/00)
AGRALE	7000D

**Cilindro Auxiliar de Embreagem Ø 22,2 mm**

CILINDRO AUXILIAR DE EMBRAGUE  
CLUTCH SLAVE CYLINDER

Nº FARJ: 49095-348  
CONV. P/ VARGA Nº: RCCE 0064.0



MONTADORA (Nº CONVERSÃO)	APLICAÇÃO
FORD	CARGO 1113 (85/...) / CARGO 1114 (.../86) / CARGO 1117 (.../86) / CARGO 1215 CUMMINS (92/...) / CARGO 1215 MWM (86/...) / CARGO 1218 (86/...) / CARGO 1313 (87/...) / CARGO 1314 / 1317 (.../86) / CARGO 1415 / 1418 MWM (.../86) / CARGO 1415 / 1418 (87/...) / CARGO 1419 (91/...) / CARGO 1422 CUMMINS (91/...) / CARGO 1514 / 1517 (.../86) / CARGO 1615 (87/...) / CARGO 1617 (91/...) / CARGO 1618 (86/...) / CARGO 1621 / 1622 / 1630 / CARGO 2217 / 2322 / 2422 / 2425 / CARGO 2630 / 3224 / 3530 / 4030
AGRALE	VOLARE (94/...) / 7000D (94/...)

Os números originais utilizados tem a única intenção de auxiliar nossos clientes na identificação dos códigos Farj correspondentes.  
Los números de pieza original se utilizan para identificar los productos que vendemos con el único propósito de reconocimiento de los productos por nuestros clientes.  
Original part numbers are used so as to identify the products we sell, in the sole purpose of customers recognition of the items sold.

**Cilindro Auxiliar de Embreagem Ø 22,2 mm**

CILINDRO AUXILIAR DE EMBRAGUE  
CLUTCH SLAVE CYLINDER

Nº FARJ: 49105-349  
CONV. P/ VARGA Nº: RCCE 0047.0



MONTADORA (Nº CONVERSÃO)	APLICAÇÃO
FORD	F4000 CUMMINS (96/...) / F12000 / F14000 (95/...) CARGO 814 (96/...) / CARGO 4030 (95/...)
VW	7.100 / 8.140 CO / CE (94/...) 8.150 OD (00/...)

**Cilindro Mestre de Embreagem Ø 22,2 mm**

CILINDRO MAESTRO DE EMBRAGUE  
CLUTCH MASTER CYLINDER

Nº FARJ: 49055-344  
CONV. P/ VARGA Nº: RCCE 0070.0



MONTADORA (Nº CONVERSÃO)	APLICAÇÃO
VW	7.100 / 8.120 / 8.150 / 9.150 (00/...) 13.150 / 13.170 / 13.180 (00/...) 15.170 / 17.210 (00/...) 17.220 / 17.330 / 24.220 (00/AG000) 24.250 / 26.300 / 40.300 (00/AG000)

**Cilindro Mestre de Embreagem Ø 22,2 mm**

CILINDRO MAESTRO DE EMBRAGUE  
CLUTCH MASTER CYLINDER

Nº FARJ: 49115-350  
CONV. P/ VARGA Nº: RCCE 0068.0  
CONV. P/ FORD: E5HT7A543BA



MONTADORA (Nº CONVERSÃO)	APLICAÇÃO
FORD	CARGO CF700 (85/...) / CARGO CF7000 (85/...) CARGO CF8000 (87/...) / C1113 / C1313 (85/...) C1114 / 1117 / 1215 / 1218 (86/...) / C1314 / 1317 / 1413 / 1415 (86/...) / C1514 / 1615 / 1618 (86/...) / C1621 / 1622 / 1630 / 1731 (91/...) / C2322 / 2422 / 2425 / 2630 (91/...)



# LINHA WABCO

*Desde 1978*

**Freios  
Farj**

EMPRESA CERTIFICADA ISO 9001

**Soluções em auto peças.**

**Cabeçote P/ Compressor w 02 Cil Ø 85 MM (O 500R)**

CABEZAL DEL COMPRESOR Ø 85 MM (O 500 R)  
 COMPRESSOR CYLINDERHEAD Ø 85 MM (O 500 R)

Nº FARJ: **93955-0**  
 CONV. P/ Nº WABCO: **411 553 920 0**



CONV. P/ CJ Nº  
**411 553 000 0**



MONTADORA (Nº CONVERSÃO)	APLICAÇÃO
MERCEDES BENZ	O 500 R

**Jogo Reparo Cabecote Para Compressor 02 Cil Ø 85 mm (O 500 R)**

JUEGO DE REPARACIÓN PARA COMPRESOR 2 CILINDROS Ø 85 MM (O 500)  
 COMPRESSOR REPAIR KIT - 2 CYLINDERS Ø 85 MM (O 500)

Nº FARJ: **93955-2**  
 CONV. P/ Nº WABCO: **411 553 000 2**  
 CONV. P/ PARA CABEÇOTE: **411 553 920 0**



CONV. P/ CJ Nº  
**411 553 000 0**

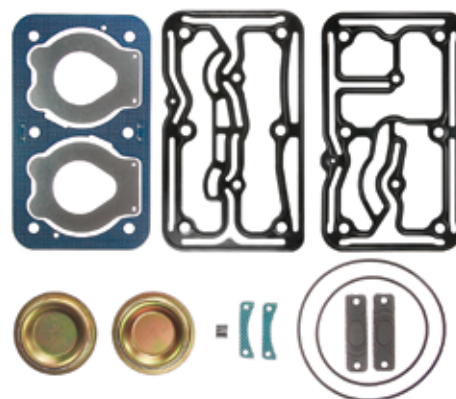

MONTADORA (Nº CONVERSÃO)	APLICAÇÃO
MERCEDES BENZ	O 500 R

**Compressor 2 Cil Ø85 mm (O500 Articulado/Axor OM457)**

COMPRESOR COMPLETO 2 CILINDRO Ø85 MM  
 COMPLETE COMPRESSOR 2 CYLINDER Ø85 MM

Nº FARJ: **94045-045**  
 CONV. P/ Nº WABCO: **912 510 103 0 / 912 510 104 0 / 912 510 105 0 / 912 510 106 0**  
 CONV. P/ Nº MBB: **A 457 130 48 15 / A 457 130 49 15 / A 457 130 55 15 / A 457 130 02 15**



MONTADORA (Nº CONVERSÃO)	APLICAÇÃO
MERCEDES BENZ	O500 ARTICULADO AXOR COM MOTOR OM457

**Bloco P/ Compressor 2 Cil Ø85 mm (O500 Articulado / Axor OM457)**

BLOCO PARA COMPRESOR 2 CIL Ø85 MM (AXOR OM457)  
 COMPRESSOR CYLINDER LINE 2 CYLINDER Ø85 MM (AXOR OM457)

Nº FARJ: **94045-9**



CONV. P/ CJ Nº  
**912 510 103 0**



MONTADORA (Nº CONVERSÃO)	APLICAÇÃO
MERCEDES BENZ	O500 ARTICULADO AXOR COM MOTOR OM457

**Virabrequim Para Compressor 2 Cil Ø 85 mm (O500UA / MA)**

CIGÜEÑAL DEL COMPRESOR 2 CIL Ø 85 MM  
 COMPRESSOR CRANKSHAFT 2 CIL Ø 85 MM

Nº FARJ: **94045-7**  
 CONV. P/ WABCO Nº: **911 553 694 4**



CONV. P/ CJ Nº  
**912 510 104 0**



MONTADORA (Nº CONVERSÃO)	APLICAÇÃO
MERCEDES BENZ	VEÍCULOS AXOR COM MOTOR OM 457 O 500 UA / O 500 MA ARTICULADO

**Engrenagem Para Compressor 2 Cil Ø85 mm (27 dentes)**

ENGRENAJE PARA COMPRESOR 2 CIL Ø85 MM (27 DIENTES)  
 COMPRESSOR GEAR Ø85 MM (27 TEETH)

Nº FARJ: **94045-6**  
 CONV. P/ WABCO Nº: **895 905 188 4**



MONTADORA (Nº CONVERSÃO)	APLICAÇÃO
MERCEDES BENZ	O500 ARTICULADO AXOR COM MOTOR OM457



**Compressor 2 Cil Ø85 mm (0500 M / 1725)**

COMPRESOR COMPLETO 2 CILINDROS Ø85 MM (0500 M / 1725)  
COMPLETE COMPRESSOR 2 CYLINDER Ø85 MM (0500 M / 1725)

Nº FARJ: **45600-160**  
CONV. P/ WABCO Nº: **411 553 004 0**  
CONV. P/ MBB Nº: **906 130 52 15**



MONTADORA (Nº CONVERSÃO)	APLICAÇÃO
MERCEDES BENZ	O 500 M / O 500 U / O500R / O500R 1725

**Bloco Para Compr. 2 Cil Ø85 mm (0500 M / 1725)**

BLOCO DEL COMPRESOR 2 CILINDROS Ø85 MM (0500 M / 1725)  
COMPRESSOR CYLINDER LINE Ø 85 MM (0500 M / 1725)

Nº FARJ: **45545-0**  
CONV. P/ WABCO Nº: **412 636 011 2**



CONV. P/ CJ Nº  
**411 553 004 0**  
**411 553 003 0**



MONTADORA (Nº CONVERSÃO)	APLICAÇÃO
MERCEDES BENZ	O 500 M / O 500 U

**Virabrequim Para Compressor 2 Cil Ø85 mm (0500 M / 1725)**

CIGÜEÑAL DEL COMPRESOR 2 CILINDROS Ø85 MM (0500 M / 1725)  
COMPRESSOR CRANKSHAFT Ø 85 MM (0500 M / 1725)

Nº FARJ: **45525-0**  
CONV. P/ WABCO Nº: **412 636 691 4**



CONV. P/ CJ Nº  
**411 553 004 0**  
**411 553 003 0**



MONTADORA (Nº CONVERSÃO)	APLICAÇÃO
MERCEDES BENZ	O 500 M / O 500 U / O500R 1725

**Engrenagem Para Compressor 2 Cil Ø85 mm (0500M / 0500U)**

ENGRENAJE PARA COMPRESOR 2 CIL Ø85 MM - 39 DIENTES (0500M / 0500U)  
COMPRESSOR GEAR Ø85 MM - 39 TEETH (0500M / 0500U)

Nº FARJ:  
**93035-6**  
CONV. P/ WABCO Nº:  
**895 905 169 4**



MONTADORA (Nº CONVERSÃO)	APLICAÇÃO
MERCEDES BENZ	0500M / 0500U / 0500(URBANO) / 712 C / 914C / L0914 / 1215C OF1417 / OF1418 / OF1722 / LS1938(1998.....) / 1938S / 0400RSD / L / LK/LS 2638 / 1315 / 1418 / 1518 / 1728 S / 1725 / 1728 / 1933 / 2418 / 2423 B / 2428 / 2533 2825 / 2831

**Cabeçote P/ Compressor 2 CIL Ø 85 (MBB 1725 / 0500M / 0500U)**

CABEZAL DEL COMPRESOR 2 CIL Ø 85 MM (MBB 1725 / 0500M / 0500U)  
COMPRESSOR CYLINDERHEAD Ø 85 MM (MBB 1725 / 0500M / 0500U)

Nº FARJ: **94045-0 A**  
CONV. P/ Nº WABCO: **411 553 921 2**  
CONV. P/ Nº MERCEDES BENZ: **000 131 5319 / 001 130 3015**



CONV. P/ CJ Nº  
**411 553 004 0**



MONTADORA (Nº CONVERSÃO)	APLICAÇÃO
MERCEDES BENZ	O 500 M / O 500 U / ACTROS / ANTOS / AROCS / AXOR (COM MOTOR OM 906 LA / OM 926 LA)

**Cabeçote para Compressor Regulado 2Cil Ø 85 mm (MBB 1725 / 0500M)**

CABEZAL DEL COMPRESOR REGULADO 2 CIL Ø 85 MM  
COMPRESSOR CYLINDERHEAD Ø 85 MM (TYPE SET)

Nº FARJ: **94045-0 AR**  
CONV. P/ WABCO Nº: **411 553 921 2**  
CONV. P/ MERCEDES BENZ Nº: **000 131 5319 / 001 130 3015**



CONV. P/ CJ Nº  
**411 553 004 0**



MONTADORA (Nº CONVERSÃO)	APLICAÇÃO
MERCEDES BENZ	O 500 M / O 500 U

• Os números originais utilizados tem a única intenção de auxiliar nossos clientes na identificação dos códigos Farj correspondentes.  
 • Los números de pieza original se utilizan para identificar los productos que vendemos con el único propósito de reconocimiento de los productos por nuestros clientes.  
 • Original part numbers are used so as to identify the products we sell, in the sole purpose of customers recognition of the items sold.

**Cabeçote Superior P/ Compressor 2 Cil Ø85 mm (1725 / 0500M)**

TAMPA DEL CABEZAL P/ COMPRESOR Ø85 MM  
Ø85 MM COMPRESSOR COVER

Nº FARJ: **94045-3 AR**  
CONV. P/ WABCO Nº: **912 510 661 4**



MONTADORA (Nº CONVERSÃO)	APLICAÇÃO
MERCEDES BENZ	O500 M / O500 U / O500R / O500R 1725

**Cabeçote Inferior P/ Compressor Regulado 2 Cil Ø85 mm (1725 / 0500m)**

VÁLVULA DE LÁMINAS P/ COMPRESOR REGULADO Ø85 MM  
Ø85 MM COMPRESSOR FLAP VALVE

Nº FARJ: **94045-4 AR**



MONTADORA (Nº CONVERSÃO)	APLICAÇÃO
MERCEDES BENZ	O 500 M / O500 U

**Cabeçote Inferior P/ Compressor Regulado 2 Cil Ø85 mm (1725 / 0500M)**

VÁLVULA DE LÁMINAS P/ COMPRESOR REGULADO Ø85 MM  
Ø85 MM COMPRESSOR FLAP VALVE

Nº FARJ: **94045-4 AR F**  
CONV. P/ NºWABCO: **912 500 6724**



MONTADORA (Nº CONVERSÃO)	APLICAÇÃO
MERCEDES BENZ	O 500 M / O 500 U

**Cabeçote P/ Compressor W 02 CIL Ø 85 mm (O 500 Articulado)**

CABEZAL DEL COMPRESOR Ø 85 MM (O 500 ARTICULADO)  
COMPRESSOR CYLINDERHEAD Ø 85 MM (O 500 ARTICULADO)

Nº FARJ: **94045-0 B**  
CONV. P/ Nº WABCO: **912 510 920 2**  
CONV. P/ Nº MERCEDES BENZ: **001 130 4715**



CONV. P/ CJ Nº  
**912 510 104 0**

MONTADORA (Nº CONVERSÃO)	APLICAÇÃO
MERCEDES BENZ	O 500 UA / O 500 MA / ACTROS / ANTOS / AROCS / AXOR (COM MOTOR OM 457 LA)

**Cabeçote P/ Compressor Regulado 2CIL Ø85 mm (Articulado MBB 0500MA)**

CABEZAL DEL COMPRESOR REGULADO 2 CIL Ø 85 MM  
COMPRESSOR CYLINDERHEAD Ø 85 MM (TYPE SET)

Nº FARJ: **94045-0 BR**  
CONV.P/ WABCO Nº: **912 510 920 2**



CONV. P/ CJ Nº  
**912 510 1030**  
**912 510 1040**

MONTADORA (Nº CONVERSÃO)	APLICAÇÃO
MERCEDES BENZ	O 500 UA / O 500 MA VEÍCULOS AXOR COM MOTOR OM 457

**Cabeçote Superior P/ Compressor 2 Cil Ø85 mm (0500 Articulado)**

TAMPA DEL CABEZAL P/ COMPRESOR Ø85 MM  
Ø85 MM COMPRESSOR COVER

Nº FARJ: **94045-3 BR**

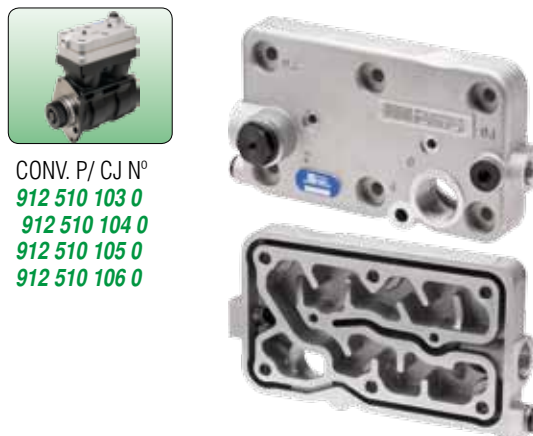

CONV. P/ CJ Nº  
**912 510 103 0**  
**912 510 104 0**  
**912 510 105 0**  
**912 510 106 0**

MONTADORA (Nº CONVERSÃO)	APLICAÇÃO
MERCEDES BENZ	O 500 UA / O 500 MA / VEÍCULOS AXOR COM MOTOR OM 457

**Cabeçote Inferior P/ Compressor Regulado 2 Cil Ø85 mm (Articulado MBB 0500 MA)**

VÁLVULA DE LÁMINAS P/ COMPRESOR REGULADO Ø85 MM  
Ø85 MM COMPRESSOR FLAP VALVE

Nº FARJ: **94045-4 BR**



MONTADORA (Nº CONVERSÃO)	APLICAÇÃO
MERCEDES BENZ	O 500 UA / O 500 MA / VEÍCULOS AXOR COM MOTOR OM 457

**Cabeçote Inferior P/ Compressor Regulado 2 Cil Ø85 mm (Articulado MBB 0500MA)**

VÁLVULA DE LÁMINAS P/ COMPRESOR REGULADO Ø85 MM  
Ø85 MM COMPRESSOR FLAP VALVE

Nº FARJ: **94045-4 BR F**

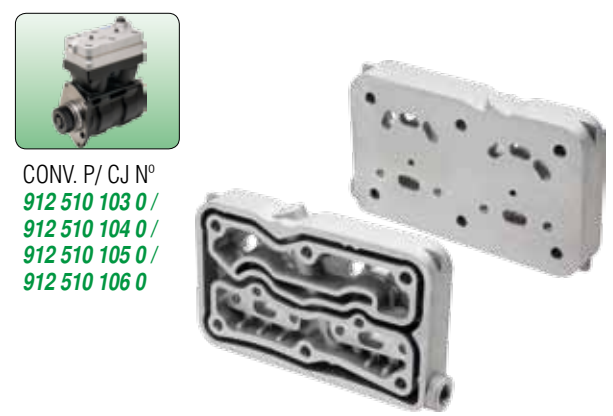

CONV. P/ CJ Nº  
**912 510 103 0 /**  
**912 510 104 0 /**  
**912 510 105 0 /**  
**912 510 106 0**

MONTADORA (Nº CONVERSÃO)	APLICAÇÃO
MERCEDES BENZ	O 500 UA / O 500 MA / VEÍCULOS AXOR COM MOTOR OM 457

**Jogo de Reparo Parcial Para Compressor W 2 Cilindros Ø 85 MM Lâmina Integrada**

JUEGO DE REPARACIÓN PARA COMPRESOR Ø 85 MM  
Ø 85 MM COMPRESSOR REPAIR KIT

Nº FARJ: **94045-2**

CONV. P/ WABCO: **411 553 9232 / 911 553 9252 / 911 553 9262**

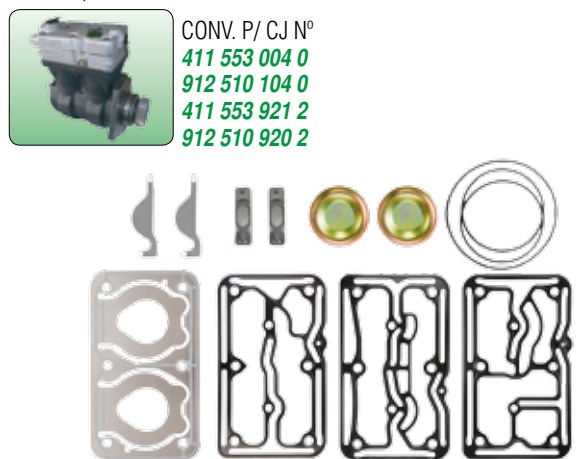

CONV. P/ CJ Nº  
**411 553 004 0**  
**912 510 104 0**  
**411 553 921 2**  
**912 510 920 2**

MONTADORA (Nº CONVERSÃO)	APLICAÇÃO
MERCEDES BENZ	O 500 R

**Placa Intermediária p/ Comp. 2 Cil. Ø 85mm Lâmina Integr.**

PLACA INTERMEDIA PARA COMPRESOR Ø85MM  
INTERMEDIATE PLATE FOR COMPRESSOR Ø85MM

Nº FARJ: **94045-5 A**

CONV. P/ Nº WABCO: **911 553 925 2 (SÓ PLACA INTERMEDIÁRIA)**



CONV. P/ CJ Nº  
**411 553 004 0**



MONTADORA (Nº CONVERSÃO)	APLICAÇÃO
MERCEDES BENZ	O 500 R

**Placa Intermediária p/ Comp. 2 Cil Ø85mm Lâmina Integrada**

PLACA INTERMEDIA PARA COMPRESOR Ø85MM  
INTERMEDIATE PLATE FOR COMPRESSOR Ø85MM

Nº FARJ: **94045-5 B**

CONV. P/ Nº WABCO: **911 553 925 2**  
(SÓ PLACA INTERMEDIÁRIA)



CONV. P/ CJ Nº  
**912 510 104 0**



MONTADORA (Nº CONVERSÃO)	APLICAÇÃO
MERCEDES BENZ	O 500 UA / O 500 MA

**Luva do Ressonador P/ Compressor 2Cil Ø85 mm (MBB 1725 / 0500M)**

SELLO RESONADOR P/ EL COMPRESOR 0500M / 0500U  
SEAL RESONATOR FOR COMPRESSOR 0500M / 0500U

Nº FARJ: **48045-0**

CONV. P/ Nº MERCEDES BENZ: **A 002 998 06 01**



CONV. P/ CJ Nº  
**411 553 004 0**  
**906 130 52 15**



MONTADORA (Nº CONVERSÃO)	APLICAÇÃO
MERCEDES BENZ	O500M / O500U / O500R / O500R 1725

Os números originais utilizados tem a única intenção de auxiliar nossos clientes na identificação dos códigos Farj correspondentes.  
 Los números de pieza original se utilizan para identificar los productos que vendemos con el único propósito de reconocimiento de los productos por nuestros clientes.  
 Original part numbers are used so as to identify the products we sell, in the sole purpose of customers recognition of the items sold.

**Bucha STD do Mancal Para Compressor 0500R - 1725**

STD BUJE DE COJINETE PARA COMPRESOR 0500R - 1725  
STD BUSHING BEARING FOR COMPRESSOR 0500R - 1725

Nº FARJ: **45075-0**  
CONV. P/ WABCO Nº: **411 151 340 4**



CONV. P/ CJ Nº  
**411 553 004 0**  
**411 151 007 0**  
**411 553 000 0**  
**884 503 437 0**



MONTADORA (Nº CONVERSÃO)	APLICAÇÃO
MASSEY PERKINS	275 AO 680
JOHN DEERE	7500 / 7600 / 7505 / 6300
J.I. CASE	8920 / 8940 / MX 135 / MX 240 / MXM 165
MERCEDES BENZ	O 500 R / O 500 R 1725 / 712 C / ACCELO 715 C / 914 C / LO 914 / ACCELO 915 C / 915 C / 1215 C / 1318 C / 1718 C / 2423 K / L 1218 EL / L 1418 EL / L 1620 E / OF 1417 / OF 1418 / OF 1722

**Biela P/ Compressor 2Cil Ø 85 (MBB 0500R / 0500R 1725) (VW)**

BIELA PARA COMPRESOR Ø 85 MM (MBB 0500R / 0500R 1725) (VW)  
COMPRESSOR CONNECTING ROD (MBB 0500R / 0500R 1725) (VW)

Nº FARJ: **96185-0**  
CONV. P/ WABCO Nº: **911 145 737 2**



MONTADORA (Nº CONVERSÃO)	APLICAÇÃO
MERCEDES BENZ	O 500 R / O 500 R / 1725 / L 2638 / LK 2638 / LS 2638 / LS 1938 / O 400 / O 400 RSD
VOLKSWAGEN	17 240 OT / 17 260 OT / 17 260 E OT / 18 310 OT / 18 320 OT / 19320 OT / 19 320 E / 19 350 E / 24 250 / 25 320 E / 25 350 E / 26 260 E / 31 320 E / 31 350 E / CONSTELLATION

**Compressor 2 Cil Ø85 mm (Volvo FH / FM / NH 13)**

COMPRESOR COMPLETO 2 CIL Ø85 MM (VOLVO FH / FM / NH 13)  
COMPLETE COMPRESSOR 2 CIL Ø85 MM (VOLVO FH / FM / NH 13)

Nº FARJ: **95595-158**  
CONV. P/ WABCO Nº: **912 512 0080**  
CONV. P/ VOLVO Nº: **20846000**



MONTADORA (Nº CONVERSÃO)	APLICAÇÃO
VOLVO	FH / FM / NH 13

**Bucha STD do Mancal Dianteiro Para Compressor MBB 0500R / 1725**

STD BUJE DE COJINETE DELANTERO PARA EL COMPRESOR MBB 0500R / 1725  
STD FRONT BUSHING BEARING FOR COMPRESSOR MBB 0500R / 1725

Nº FARJ: **45125-0**  
CONV. P/ WABCO Nº: **411 151 340 4**



CONV. P/ CJ Nº  
**411 553 004 0**  
**411 553 000 0**



MONTADORA (Nº CONVERSÃO)	APLICAÇÃO
MASSEY PERKINS	275 AO 680
JOHN DEERE	7500 / 7600 / 7505 / 6300
J.I. CASE	8920 / 8940 / MX 135 / MX 240 / MXM 165
MERCEDES BENZ	O 500 R / O 500 R 1725 / 712 C / ACCELO 715 C / 914 C / LO 914 / ACCELO 915 C / 915 C / 1215 C / 1318 C / 1718 C / 2423 K / L 1218 EL / L 1418 EL / L 1620 E / OF 1417 / OF 1418 / OF 1722

**Jogo de Reparo Parcial Para Compressor W 02 CIL (OM 457)**

JUEGO DE REPARACIÓN PARCIAL PARA COMPRESOR (OM 457)  
COMPRESSOR PARTIAL REPAIR KIT (OM 457)

Nº FARJ: **94685-2**



CONV. P/ CJ Nº  
**912 510 000 0**  
**906 130 27 15**  
**912 510 922 2**

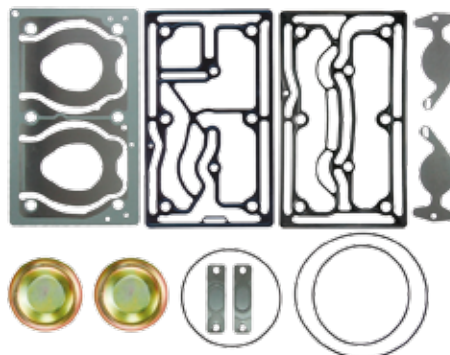

MONTADORA (Nº CONVERSÃO)	APLICAÇÃO
MERCEDES BENZ	OM 457

**Cabeçote Completo P/ Compressor W 02 Cil (Volvo FH / FM / NH / B12M)**

CABEZAL DEL COMPRESOR (VOLVO FH/FM/NH / B12M)  
COMPRESSOR CYLINDERHEAD (VOLVO FH/FM/NH / B12M)

Nº FARJ: **94695-0**  
CONV. P/ Nº WABCO: **912 512 924 2**  
CONV. P/ Nº VOLVO: **21318075**



CONV. P/ CJ Nº  
**912 512 008 0**  
**20824559**  
**29846000**



MONTADORA (Nº CONVERSÃO)	APLICAÇÃO
VOLVO	FH13 2005 / 2012 / FH16 2003 / 2012 / FM9 2001 / 2009 / FM11 2009 / 2012 / FM13 2005 / 2012 / B 12 / FH (D.13 - 2008...)

**Cabeçote Inferior P/ Compressor W 2 Cil Ø 85 mm (VOLVO FH/FM/NH/B12M)**

VÁLVULA DE LÁMINAS PARA COMPRESOR Ø 85 MM (VOLVO FH/FM/NH/B12M)  
Ø 85 MM COMPRESSOR FLAP VALVE (VOLVO FH/FM/NH/B12M)

Nº FARJ: 94695-4  
CONV. P/ Nº WABCO: 912 500 654 4



CONV. P/ CJ Nº  
912 512 008 0  
20824559  
29846000

MONTADORA (Nº CONVERSÃO)	APLICAÇÃO
VOLVO	FH (D.13 - 2008...)/ B 12 / FH / FM / NH 13

**Compressor 02 Cil Ø85 mm (O500UA / O500MA)**

COMPRESOR 02 CIL Ø85 MM (O500UA / O500MA)  
COMPRESOR 02 CIL Ø85 MM

Nº FARJ: 94205-297  
CONV. P/ Nº MERCEDES BENZ: 457 130 36 15  
CONV. P/ Nº WABCO: 912 510 100 0



MONTADORA (Nº CONVERSÃO)	APLICAÇÃO
MERCEDES BENZ	O 500 UA / (MOTOR OM 457 LA)

**Cabeçote Superior P/ Compressor 2 Cil Ø85 mm (O500UA)**

TAMPA DEL CABEZAL P/ COMPRESOR Ø85 MM  
Ø85 MM COMPRESSOR COVER

Nº FARJ: 94205-3



CONV. P/ CJ Nº  
912 510 100 0  
912 510 104 0

MONTADORA (Nº CONVERSÃO)	APLICAÇÃO
MERCEDES BENZ	O 500 UA / (MOTOR OM 457 LA)

**Jogo de Reparo Para Compressor W 02 Cil. (Volvo FH / FM / NH 13)**

JUEGO DE REPARACIÓN P/ CABEZAL DEL COMPRESOR 02 CIL. (VOLVO FH / FM / NH 13)  
COMPRESSOR CYLINDERHEAD REPAIR KIT (VOLVO FH / FM / NH 13)

Nº FARJ: 94695-2  
CONV. P/ Nº WABCO: 912 512 928 2

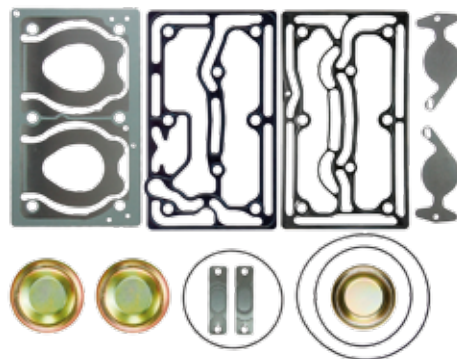

CONV. P/ CJ Nº  
912 512 008 0  
20824559  
29846000

MONTADORA (Nº CONVERSÃO)	APLICAÇÃO
VOLVO	FH (D.13 - 2008...)/ B 12 / FH / FM / NH 13

**Cabeçote Completo P/ Compressor W 2 Cil Ø85 mm (O 500 UA)**

CABEZAL DEL COMPRESOR 2 CIL Ø 85 MM (O 500 UA)  
COMPRESSOR CYLINDERHEAD Ø 85 MM (O 500 UA)

Nº FARJ: 94205-0  
CONV. P/ Nº WABCO: 912 510 920 2



CONV. P/ CJ Nº  
912 510 100 0

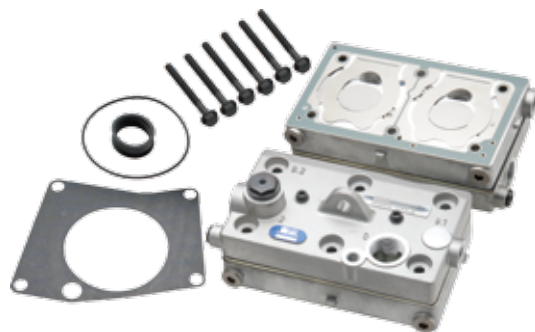

MONTADORA (Nº CONVERSÃO)	APLICAÇÃO
MERCEDES BENZ	O 500 UA (MOTOR OM 457 LA)

**Cabeçote Inferior P/ Compressor W 2 Cil Ø 85 mm (O 500 UA)**

VÁLVULA DE LÁMINAS PARA COMPRESOR Ø 85 MM (O 500 UA )  
Ø 85 MM COMPRESSOR FLAP VALVE (O 500 UA )

Nº FARJ: 94205-4



CONV. P/ CJ Nº  
912 510 100 0



MONTADORA (Nº CONVERSÃO)	APLICAÇÃO
MERCEDES BENZ	O 500 UA (MOTOR OM 457 LA)

Os números originais utilizados tem a única intenção de auxiliar nossos clientes na identificação dos códigos Farj correspondentes.  
Los números de pieza original se utilizan para identificar los productos que vendemos con el único propósito de reconocimiento de los productos por nuestros clientes.  
Original part numbers are used so as to identify the products we sell, in the sole purpose of customers recognition of the items sold.

**Jogo de Reparo Para Compressor W 2 Cilindros Ø 85 mm (O 500 UA-Mondego)**

JUEGO DE REPARACIÓN PARA COMPRESOR Ø 85 MM (O 500 UA-MONDEGO)  
COMPRESSOR CYLINDERHEAD REPAIR KIT Ø 85 MM (O 500 UA-MONDEGO)

Nº FARJ: 94205-2



CONV. P/ CJ Nº  
912 510 100 0

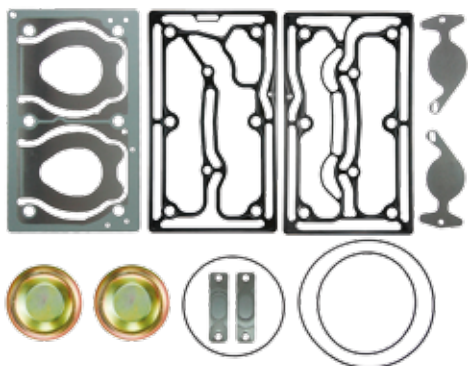

MONTADORA (Nº CONVERSÃO)	APLICAÇÃO
MERCEDES BENZ	O 500 UA (MOTOR OM 457 LA)

**Jogo de Reparo Para Compressor W 2 Cil (Volvo B 9 R / FM 9)**

JUEGO DE REPARACIÓN PARA EL CABEZAL DEL COMPRESOR  
COMPRESSOR CYLINDERHEAD REPAIR KIT

Nº FARJ: 95595-2

CONV. P/ Nº VOLVO: 21267056



CONV. P/ CJ Nº  
412 704 016 0  
20866605

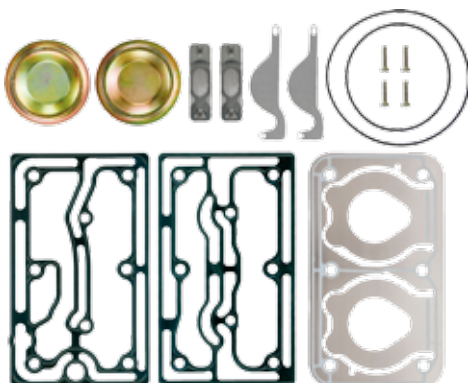

MONTADORA (Nº CONVERSÃO)	APLICAÇÃO
VOLVO	B 9 R / FM 9

**Jogo de Reparo Parcial Para Compressor Mono Ø 85 mm (Volvo FH / FM / NH 13)**

JUEGO DE REPARACIÓN PARCIAL PARA COMPRESOR Ø 85 MM  
COMPRESSOR PARTIAL REPAIR KIT Ø 85 MM

Nº FARJ: 95485-2



CONV. P/ CJ Nº  
912 112 001 0  
412 352 920 2

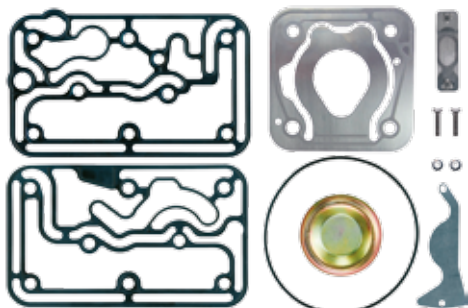

MONTADORA (Nº CONVERSÃO)	APLICAÇÃO
VOLVO:	FH 12 / FM 12 / NH 12 FH 13 / FM 13 / NH 13

**Compressor 2 Cil Ø85 mm (Volvo B9)**

COMPRESOR 2 CILINDROS Ø85 MM  
COMPRESSOR 2 CYLINDER Ø85 MM

Nº FARJ: 46415-200

CONV. P/ WABCO Nº: 412 704 013 0

CONV. P/ VOLVO Nº: 20775224



MONTADORA (Nº CONVERSÃO)	APLICAÇÃO
VOLVO	B9

**Virabrequim Para Compressor 2 Cil Ø 85 mm (Volvo B9)**

CIGÜEÑAL DEL COMPRESOR 2 CIL Ø 85 MM  
COMPRESSOR CRANKSHAFT 2 CIL Ø 85 MM

Nº FARJ: 46415-7

CONV. P/ WABCO Nº: 412 704 691 4



CONV. P/ CJ Nº  
2086605 / 20569928 /  
20574763 / 20773343 /  
20775224 / 20842990 /  
85000360 / 85000487 /  
85000491 / 85000614 /  
412 704 0060 / 412 704 0070 /  
412 704 0100 / 412 704 0110 /  
412 704 0130 / 412 704 0140 /  
412 704 0150 / 4127040160



MONTADORA (Nº CONVERSÃO)	APLICAÇÃO
VOLVO	B9 / B9R / B9L / B9S / B9TL / FH12 / FH16 / FH13 / NH12 / FM9 / FM12

**Jogo de Reparo Para Compressor W 2 Cilindros (VOLVO FH 12 / FM 12 / NH 12)**

JUEGO REPARACIÓN EL COMPRESOR  
COMPRESSOR CYLINDERHEAD PARTIAL REPAIR KIT

Nº FARJ: 94565-2



CONV. P/ CJ Nº  
412 704 001 0  
20701803  
412 704 932 2

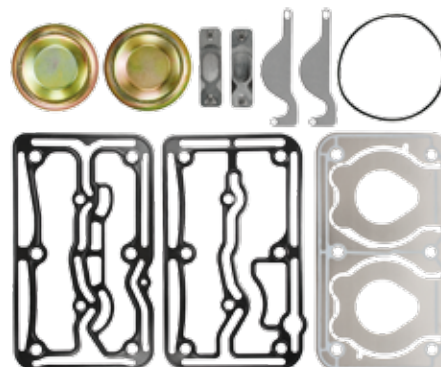

MONTADORA (Nº CONVERSÃO)	APLICAÇÃO
VOLVO	FH 12 / FM 12 / NH 12
MERCEDES BENZ	AXOR 3340

**Placa Intermediária p/ Compressor W 2 cil (VOLVO FH / FM 12)**

PLACA INTERMEDIA PARA COMPRESOR  
INTERMEDIATE PLATE FOR COMPRESSOR

Nº FARJ: **94565-5**  
CONV. P/ Nº WABCO: **412 704 932 2**  
(SÓ PLACA INTERMEDIÁRIA)



CONV. P/ CJ Nº  
**412 704 001 0**  
**20701803**



MONTADORA (Nº CONVERSÃO)	APLICAÇÃO
VOLVO	FH 12 / FM 12 / NH 12
MERCEDES BENZ	AXOR 3340

**Cabeçote Completo Para Compressor W Mono Alongado Ø 85 mm (1938 S)**

CABEZAL DEL COMPRESOR Ø 85 MM (1938 S)  
COMPRESSOR CYLINDERHEAD Ø 85 MM (1938 S)

Nº FARJ: **93975-0**  
CONV. P/ Nº WABCO: **412 352 922 2 / 412 905 653 2 / 412 905 654 4**



CONV. P/ CJ Nº  
**412 352 031 0**  
**412 352 015 0**



MONTADORA (Nº CONVERSÃO)	APLICAÇÃO
VOLKSWAGEN	CONSTELLATION
MERCEDES BENZ	1938 S / 1944 S / O 400 / O 500 R / O 500 RSD

**Cabeçote Inferior P/ Compressor Ø 85 mm Mono "Alongado" (1938 S / 1944 S)**

VÁLVULA DE LÁMINAS PARA COMPRESOR Ø 85 MM (1938 S / 1944 S)  
COMPRESSOR FLAP VALVE Ø 85 MM (1938 S / 1944 S)

Nº FARJ: **93975-4**  
CONV. P/ Nº WABCO: **412 905 6581**  
CONV. P/ Nº MERCEDES BENZ: **000 130 5019**



CONV. P/ CJ Nº  
**412 352 031 0**



MONTADORA (Nº CONVERSÃO)	APLICAÇÃO
MERCEDES BENZ:	1938 S / 1938 S (6 X 2) / 1944 S (4 X 2) (6 X 2) / O 400 / O 500 / O 500 RSD

**Compressor W Mono Cabeçote Alongado (1938 S)**

COMPRESOR COMPLETO Ø 85 MM  
COMPLETE COMPRESSOR

Nº FARJ: **93975-164**  
CONV. P/ Nº WABCO: **412 352 016 0 / 412 352 027 0 / 412 352 031 0**  
CONV. P/ Nº MERCEDES BENZ: **457 130 44 15 / 457 130 45 15 / 476 130 01 15**



MONTADORA (Nº CONVERSÃO)	APLICAÇÃO
MERCEDES BENZ	1938 S / 1944 S / O 400 / O 500 R / O 500 RSD

**Cabeçote Inferior P/ Compressor Ø 85 mm Mono Alongado (Regulado)**

VÁLVULA DE LÁMINAS PARA COMPRESOR Ø 85 MM (1938 S / 1944 S)  
COMPRESSOR FLAP VALVE Ø 85 MM (1938 S / 1944 S)

Nº FARJ: **93975-3F**  
CONV. P/ WABCO Nº: **412 352 658 2**  
CONV. P/ MERCEDES BENZ Nº: **000 130 50 19**



MONTADORA (Nº CONVERSÃO)	APLICAÇÃO
MERCEDES BENZ	1938 S / 1938 S (6 X 2) / 1944 S (4 X 2) (6 X 2) / O 400 / O 500 / O 500 RSD
VOLKSWAGEN	19.320E / 19.350E / 24.250 / 25.320E / 25.350E / 26.260E / 31.320E / 31.350E / CONSTELLATION

**Cabeçote Inferior P/ Compressor Ø 85 mm Mono Alongado (Governado)**

VÁLVULA DE LÁMINAS PARA COMPRESOR Ø 85 MM (1938 S / 1944 S)  
COMPRESSOR FLAP VALVE Ø 85 MM (1938 S / 1944 S)

Nº FARJ: **93975-4F**  
CONV. P/ WABCO Nº: **412 905 658 2**  
CONV. P/ MERCEDES BENZ Nº: **000 130 50 19**



CONV. P/ CJ Nº  
**412 352 031 0**



MONTADORA (Nº CONVERSÃO)	APLICAÇÃO
MERCEDES BENZ	1938 S / 1938 S (6 X 2) / 1944 S (4 X 2) (6 X 2) / O 400 / O 500 / O 500 RSD

Os números originais utilizados tem a única intenção de auxiliar nossos clientes na identificação dos códigos Farj correspondentes.  
Los números de pieza original se utilizan para identificar los productos que vendemos con el único propósito de reconocimiento de los productos por nuestros clientes.  
Original part numbers are used so as to identify the products we sell, in the sole purpose of customers recognition of the items sold.

**Jogo de Reparo Para Compressor W Mono Ø 85 Com Cabeçote Alongado (1938 S)**

JUEGO DE REPARACIÓN PARA COMPRESOR Ø 85 MM (1938 S)  
COMPRESSOR REPAIR KIT - Ø 85 MM (1938 S)

Nº FARJ: **93975-2**  
CONV. P/ Nº WABCO: **412 352 002 2**



CONV. P/ CJ Nº  
**412 352 031 0**

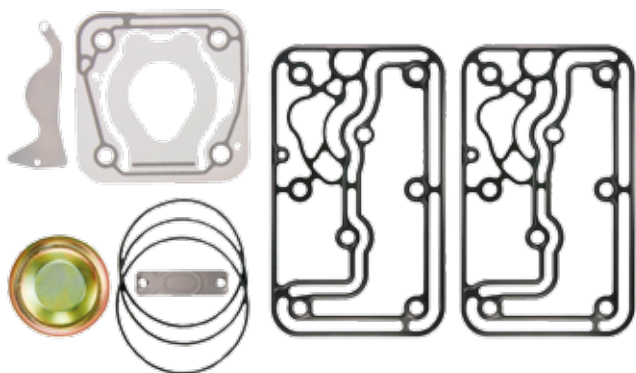

MONTADORA (Nº CONVERSÃO)	APLICAÇÃO
VOLKSWAGEN	CONSTELLATION
MERCEDES BENZ	1938 S / 1944 S / O 400 / O 500 R / O 500 RSD

**Jogo de Pistão Com Anéis Para Compressor O 500 Ø 85 MM (STD/010/020)**

PISTON CON ANILLOS PARA COMPRESOR Ø 85 MM  
Ø 85 MM COMPRESSOR PISTON WITH RINGS

Nº FARJ: **94605-STD / 94605-010 / 94605-020**  
CONV. P/ Nº WABCO: **911 501 625 2**  
CONV. P/ Nº MERCEDES BENZ: **000 130 53 17**



CONV. P/ CJ:  
**411 151 0060 / 411 151 0070 / 411 154 0000 / 412 352 0150 / 412 352 0260 / 412 352 0270 / 884 503 0440 / 884 503 4370 / 884 503 5270 / 884 503 5860 / 884 503 5900 / 911 153 0010 / 911 153 5480 / 911 153 5520 / 911 155 0010 / 911 155 0500 / 911 155 0600 / 911 155 0610 / 911 155 0620 / 911 155 5000 / 911 155 5010 / 911 155 5110 / 911 155 5190 / 911 155 5200 / 911 155 5210 / 912 512 0080**



MONTADORA (Nº CONVERSÃO)	APLICAÇÃO
MERCEDES BENZ	O 500 / O 500 UA (MOTOR OM 457 LA) O 400 / O 400 RSD / O 500 R / O 500 RSD / 712 C / 914 C / 1215 C OF 1417 - LO 914 / 1315 / 1418 / 1518 / 1728 S / 2423 B / 2428 / 1725 / 1728 / 1933 / 1938 S / 1944 S / 2418 / 2533 / L / LK / LS 2638 / 2825 / 2831
VOLKSWAGEN	13.150 / 13.170 / 13.180 / 13.190 / 15.170 / 15.180 / 15.190 / 17.180 / 17.210 / 17.220 / 17.240 / 17.250 / 17.260 / 17.300 / 17.310 / 18.310 TITAN / 18.320 / 19.320 / 23.210 / 23.220 / 23.250 / 23.310 / 24.220 / 24.250 / 26.220 / 26.260 / 26.300 / 26.310 / 31.310 / 31.320 / 31.350 / 40.300 / CONSTELLATION
FORD	F12000 / F14000 / F16000 / FORD CARGO 12 A 40 TON
JOHN DEERE	7500 / 7600 / 7505 / 6300
J.I.CASE	8920 / 8940 / MX135 / MX240 / MXM165
VOLVO	B9 / FH13 / FM13 / NH13

**Placa Intermediária Para Compressor W Mono Ø 85 Com Cabeçote Alongado**

PLACA INTERMEDIA PARA COMPRESOR Ø 85 MM  
INTERMEDIATE PLATE FOR COMPRESSOR Ø 85 MM

Nº FARJ: **93975-5**  
CONV. P/ Nº WABCO: **412 352 101 4**



CONV. P/ CJ Nº  
**412 352 031 0**



MONTADORA (Nº CONVERSÃO)	APLICAÇÃO
VOLKSWAGEN	CONSTELLATION
MERCEDES BENZ	1938 S / 1944 S / O 400 / O 500 R / O 500 RSD

**Pistão Para Compressor Ø 85 mm (STD P/ 010 P/ 020 P)**

PISTON DEL COMPRESOR Ø 85 MM  
Ø 85 MM COMPRESSOR PISTON

Nº FARJ: **94605-STD P/ 010 P/ 020 P**  
CONV. P/ Nº: **(WABCO) 911 501 625 2**  
CONV. P/ Nº MERCEDES BENZ: **000 130 5317**



CONV. P/ CJ:  
**411 151 006 0 / 411 151 007 0 / 411 154 000 0 / 412 352 015 0 / 412 352 026 0 / 412 352 027 0 / 884 503 044 0 / 884 503 437 0 / 884 503 527 0 / 884 503 586 0 / 884 503 590 0 / 911 153 001 0 / 911 153 548 0 / 911 153 552 0 / 911 155 001 0 / 911 155 050 0 / 911 155 060 0 / 911 155 061 0 / 911 155 062 0 / 911 155 500 0 / 911 155 501 0 / 911 155 511 0 / 911 155 519 0 / 911 155 520 0 / 911 155 521 0 / 912 512 008 0**



MONTADORA (Nº CONVERSÃO)	APLICAÇÃO
JOHN DEERE	7500 / 7600 / 7505 / 6300
VOLKSWAGEN	13.150 / 13.170 / 13.180 / 13.190 / 15.170 / 15.180 / 15.190 / 17.180 / 17.210 / 17.220 / 17.240 / 17.250 / 17.260 / 17.300 / 17.310 / 18.310 TITAN / 18.320 / 19.320 / 23.210 / 23.220 / 23.250 / 23.310 / 24.220 / 24.250 / 26.220 / 26.260 / 26.300 / 13.150 / 13.170 / 13.180 / 13.190 / 15.170 / 15.180 / 15.190 / 17.180 / 17.210 / 17.220 / 17.240 / 17.250 / 17.260 / 17.300 / 17.310 / 18.310 TITAN / 18.320 / 19.320 / 23.210 / 23.220 / 23.250 / 23.310 / 24.220 / 24.250 / 26.220 / 26.260 / 26.300 / 26.310 / 31.310 / 31.320 / 31.350 / 40.300 / CONSTELLATION
FORD	F12000 / F14000 / F16000 / FORD CARGO 12 A 40 TON
J.I.CASE	8920 / 8940 / MX135 / MX240 / MXM165
MERCEDES BENZ	O 500 / O 500 UA (MOTOR OM 457 LA) / O 400 / O 400 RSD / O 500 R / O 500 RSD / 712 C / 914 C / 1215 C / OF 1417 - LO 914 / 1315 / 1418 / 1518 / 1728 S / 2423 B / 2428 / 1725 / 1728 / 1933 / 1938 S / 1944 S / 2418 / 2533 / L / LK / LS 2638 / 2825 / 2831
VOLVO	B9 / FH13 / FM13 / NH13



## Jogo de Anéis Para Pistão do Compressor Ø 85 mm (STD/010/020)

ANILLOS PARA PISTON DEL COMPRESOR Ø 85 MM  
Ø 85 MM COMPRESSOR PISTON RINGS

Nº FARJ: **94615-STD / 94615-010 / 94615-020**  
CONV. P/ Nº VOLKSWAGEN: **2VF 143043 (SÓ ANEL)**  
CONV. P/ Nº WABCO: **911 501 6522 (SÓ ANEL)**



CONV. P/ C/J Nº:  
**411 151 0060 / 411 151 0070 / 411 154 0000 / 412 352 0150 / 412 352 0260 / 412 352 0270 / 884 503 0440 / 884 503 4370 / 884 503 5270 / 884 503 5860 / 884 503 5900 / 911 153 0010 / 911 153 5480 / 911 153 5520 / 911 155 0010 / 911 155 0500 / 911 155 0600 / 911 155 0610 / 911 155 0620 / 911 155 5000 / 911 155 5010 / 911 155 5110 / 911 155 5190 / 911 155 5200 / 911 155 5210 / 912 512 0080**

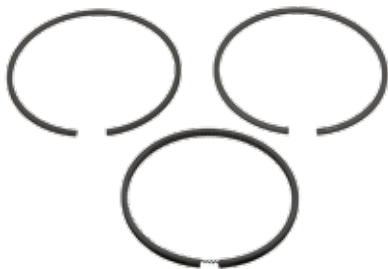

MONTADORA (Nº CONVERSÃO)	APLICAÇÃO
MERCEDES BENZ	LS 1938 (A PARTIR DE 1998) / L / LK / LS 2638 - 1938 S - O 400 RSD / 712 C / 914 C / 1215 C / OF 1417 - LO 914 / O 500 / O 500 UA (MOTOR OM 457 LA) / 1938 S / 1944 S / O 400 / O 500 R / O 500 RSD / 1728 S / 2423 B / 2428 / 1315 / 1418 / 1518 / 1725 / 1728 / 1933 / 2418 / 2533 / 2825 / 2831 / O 500 (URBANO)
VOLKSWAGEN	CONSTELLATION / 2NF198301 13170 / 15170 / 17210 (À PARTIR DE JANEIRO / 2002)
FORD	F 12000 / 14000 / 1600 (À PARTIR DE JANEIRO / 2002) / FORD CARGO DE 12 À 40 TON. (À PARTIR DE JANEIRO / 2002)

## Compressor Completo Mono Ø 85 mm (MBB - Atego / Axor)

COMPRESOR COMPLETO Ø 85 MM  
COMPLETE COMPRESSOR Ø 85 MM

Nº FARJ: **93705-67**  
CONV. P/ Nº WABCO: **411 151 0120**  
CONV. P/ Nº MERCEDES BENZ: **906 130 5015**



MONTADORA (Nº CONVERSÃO)	APLICAÇÃO
MERCEDES BENZ	O 500 (URBANO) OF 1418 / 1722 1728 S / 2423 B / 2428 ATEGO 1315 / 1418 / 1518 ATEGO 1725 / 1728 AXOR 1933 / 2428 / 2533 AXOR 2825 / 2831

## Jogo de Reparo para Compressor Ø 85 mm

JUEGO DE REPARACIÓN PARA COMPRESOR Ø 85 MM  
COMPRESSOR CYLINDERHEAD REPAIR KIT Ø 85 MM

Nº FARJ: **48885-2**  
CONV. P/ WABCO Nº: **912 518 923 2**  
CONV. P/ C/J Nº: **1.674.920 / 1.681.561 / 1.687.079 / 1.696.197 / 1.805.393 / 912 518 0000 / 912 518 0010 / 912 518 0020 / 912 518 0030 / 912 518 0040**

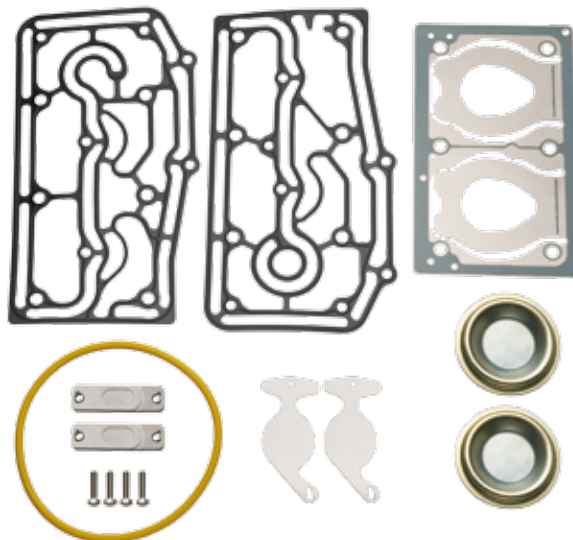

MONTADORA (Nº CONVERSÃO)	APLICAÇÃO
DAF	XF105 / CF85

## Cabeçote Completo P/ Compressor W Monocilíndrico Ø 85 mm (O 500)

CABEZAL DEL COMPRESOR Ø 85 MM  
COMPRESSOR CYLINDERHEAD Ø 85 MM

Nº FARJ: **93705-0**  
CONV. P/ Nº WABCO: **411 154 001 2 / 411 154 0022**



CONV. P/ C/J Nº  
**411 154 005 0**



MONTADORA (Nº CONVERSÃO)	APLICAÇÃO
MERCEDES BENZ	1728 S / 2423 B / 2428 / 1315 / 1418 / 1518 1725 / 1728 / 1933 / 2418 / 2533 / 2825 / 2831 0500 (URBANO)

Os números originais utilizados tem a única intenção de auxiliar nossos clientes na identificação dos códigos Farj correspondentes.  
Los números de pieza original se utilizan para identificar los productos que vendemos con el único propósito de reconocimiento de los productos por nuestros clientes.  
Original part numbers are used so as to identify the products we sell, in the sole purpose of customers recognition of the items sold.

**Cabeçote Inferior P/ Compressor W Mono Ø 85 mm (O 500)**

VÁLVULA DE LÁMINAS PARA COMPRESOR Ø 85 MM  
COMPRESSOR FLAP VALVE Ø 85 MM

Nº FARJ: 93705-4  
CONV. P/ Nº WABCO: 411 154 650 4



CONV. P/ CJ Nº  
411 154 005 0



MONTADORA (Nº CONVERSÃO)	APLICAÇÃO
MERCEDES BENZ:	1728 S / 2423 B / 2428 / ATEGO 1315 / 1418 / 1518 ATEGO 1725 / 1728 / AXOR 1933 / 2428 / 2533 AXOR 2825 / 2831 / O 500 (URBANO)

**Jogo de Reparo Cabeçote para Compressor W (O 500)**

JUEGO DE REPARACIÓN PARA EL CABEZAL DEL COMPRESOR (O 500)  
COMPRESSOR CYLINDERHEAD REPAIR KIT (O500)

Nº FARJ: 93695-2



CONV. P/ CJ Nº  
411 154 0012  
411 151 0050



MONTADORA (Nº CONVERSÃO)	APLICAÇÃO
MERCEDES BENZ	ATEGO - 1315 / 1418 / 1518 / 1728 S / 2423 B / 2428 AXOR - 1725 / 1728 / 1933 / 2418 / 2533 / 2825 / 2831 O 500 (URBANO)

**Biela Para Compressor W Ø 85 mm (MBB 1417/1721/O500MA/OM457)**

BIELA PARA COMPRESOR Ø 85 MM (MBB 1417/1721/O500MA/ OM457)  
COMPRESSOR CONNECTING ROD (MBB 1417/1721/O500MA/ OM457)

Nº FARJ: 94725-0  
CONV. P/ Nº WABCO: 911 145 738 2 / 912 000 730 2



CONV. P/ CJ Nº  
411 151 0050  
411 151 0070  
884 503 4370



MONTADORA (Nº CONVERSÃO)	APLICAÇÃO
MERCEDES BENZ	VEÍCULOS AXOR COM MOTOR OM 457 / O 500 MA / O 500 UA (MONDEGO) O 500 (MONOCILÍNDRICO) / 1417 / 1418 / 1721 / 1722 / 712 C / 914 C / 1215 C / LO 914 / 1726 / 1933 / 2418 / 2533 / 2831 / LS 1938 / 1938 S / L / LK / LS 2638

**Jogo de Reparo Completo Para Compressor W Monocil Ø 85 Mm (O 500)**

JUEGO DE REPARACIÓN COMPLETO PARA EL CABEZAL DEL COMPRESOR (O 500)  
COMPLETE COMPRESSOR CYLINDERHEAD REPAIR KIT (O 500)

Nº FARJ: 93705-2



CONV. P/ CJ Nº  
411 154 0012  
411 151 005 0



MONTADORA (Nº CONVERSÃO)	APLICAÇÃO
MERCEDES BENZ	ATEGO - 1315 / 1418 / 1518 / AXOR - 1725 / 1728 / 1933 / 2418 / 2533 / 2825 / 2831 / O500 (URBANO) / 1728 S / 2423 B / 2428

**Virabrequim Para Compressor Mono Ø 85 mm (O 500)**

CIGÜEÑAL DEL COMPRESOR MONO Ø 85 MM (O 500)  
COMPRESSOR CRANKSHAFT MONO Ø 85 MM (O 500)

Nº FARJ: 93705-7  
CONV. P/ Nº WABCO: 412 352 698 4



CONV. P/ CJ Nº  
411 154 005 0



MONTADORA (Nº CONVERSÃO)	APLICAÇÃO
MERCEDES BENZ	ATEGO - 1315 / 1418 / 1518 / AXOR - 1728 S / 1725 / 1728 1933 / 2418 / 2423 B / 2428 / 2533 / 2825 / 2831 O 500 (URBANO) 1728 S / 2423 B / 2428

**Tampa Traseira Para Compressor W Ø 85mm**

TAMPA TRASERA PARA COMPRESOR  
COMPRESSOR BEARING COVER

Nº FARJ: 94735-0  
CONV. P/ Nº WABCO: 411 147 603 4



CONV. P/ CJ Nº  
411 151 0050  
411 151 0070  
884 503 4370



MONTADORA (Nº CONVERSÃO)	APLICAÇÃO
MERCEDES BENZ	O 400 RSD / O 500 (URBANO) / O 500 UA (MOTOR OM 457 LA) / O 500 R / O 500 RSD / 1315 / 1418 / 1518 / 1725 / 1728 / 1728 S / 1933 / 2418 / 2423 B / 2428 / 2533 / 2825 / 2831 / L / LK / LS 2638 / LS 1938 (A PARTIR DE 1998) / 1938 S / 1944 S / 712 C / 914 C / 1215 C / OF 1417 - LO 914

**Compressor Ø85 mm (O400 / LS 1938)**

COMPRESOR COMPLETO Ø85 MM (O400 / LS 1938)  
COMPLETE COMPRESSOR Ø85 MM (O400 / LS 1938)

Nº FARJ: **45605-162**  
CONV. P/ WABCO Nº: **911 153 001 0**  
CONV. P/ MERCEDES BENZ Nº: **457 130 05 15**



MONTADORA (Nº CONVERSÃO)	APLICAÇÃO
MERCEDES BENZ	L 2638 / LK 2638 / LS 2638 / LS 1938 / O 400 / O 400 RSD

**Compressor Completo Mono Ø 85 mm (MBB - OF 1417 / 1722)**

COMPRESOR COMPLETO Ø 85 MM  
COMPLETE COMPRESSOR Ø 85 MM

Nº FARJ: **93035-68**  
CONV. P/ Nº MERCEDEZ BENZ: **906 130 06 15**  
CONV. P/ Nº WABCO: **884 503 437 0 / 411 151 0000**



MONTADORA (Nº CONVERSÃO)	APLICAÇÃO
MERCEDES BENZ	712 C/ACCELO 715 C/914 C / LO 914/ACCELO 915 C 1215 C/OF 1417 / OF 1418/OF 1722/2423 K/L 1218 EL 1318 EL/L 1418 EL/L 1620 E/1718 M

**Cabeçote Completo Para Compressor W Monocilindrico (OF1417 / 1721)**

CABEZAL DEL COMPRESOR  
COMPLETE COMPRESSOR CYLINDERHEAD

Nº FARJ: **93035-0**  
CONV. P/ Nº WABCO: **411 151 652 2 + 411 151 653 4**



CONV. P/ CJ Nº  
**884 503 4370**  
**411 151 0060**  
**911 153 0010**

MONTADORA (Nº CONVERSÃO)	APLICAÇÃO
MERCEDES BENZ	LS 1938 (1998) L / LK / LS 2638 - 1938 S - O 400 RSD 712 C / 914 C / 1215 C / OF 1417 - LO 914 / OF 1418

**Cabeçote Inferior Para Compressor W Mono Ø 85 mm (OF 1417 / 1721)**

VÁLVULA DE LÁMINA PARA COMPRESOR Ø 85 MM  
FLAP VALVE COMPRESSOR Ø 85 MM

Nº FARJ: **93035-3**  
CONV. P/ Nº WABCO: **411 151 652 2**



CONV. P/ CJ Nº  
**411 151 007 0**  
**884 503 437 0**

MONTADORA (Nº CONVERSÃO)	APLICAÇÃO
MERCEDES BENZ:	712 C / 914 C / LO 914 / ACELLO 715 C / 915 C / 1215 C / 1318 EL / L 1218 EL / 1418 EL / OF 1417 / OF 1418 / OF 1620 / OF 1620 PLUS / 1718 M / OF 1721 / OF 1722 / LS 1938 / 2423 K / L 2638 / LK 2638 / LS 2638 / O 400 / O 400 RSD
J.I. CASE:	8920/8940 / MX 135 / 240 / 165
JOHN DEERE	7500 / 7600 / 7505 / 6300
MASSEY PERKINS	275 AO 680

**Cabeçote Inferior P/ Compressor W Mono Ø85 mm (OF 1417 / 1721)**

VÁLVULA DE LÁMINA P/ COMPRESOR Ø85 MM  
FLAP VALVE COMPRESSOR Ø85 MM

Nº FARJ: **93035-3 F**  
CONV. P/ Nº WABCO: **411 151 652 2**



CONV. P/ CJ Nº  
**411 151 007 0**  
**884 503 437 0**

MONTADORA (Nº CONVERSÃO)	APLICAÇÃO
MERCEDES BENZ	712 C / 914 C / LO 914 / ACELLO 715 C / 915 C / 1215 C / 1318 EL / L 1218 EL / 1418 EL / OF 1417 / OF 1418 / OF 1620 / OF 1620 PLUS / 1718 M / OF 1721 / OF 1722 / LS 1938 / 2423 K / L 2638 / LK 2638 / LS 2638 / O 400 / O 400 RSD
J.I. CASE	8920 / 8940 / MX 135 / 240 / 165
JOHN DEERE	7500 / 7600 / 7505 / 6300
MASSEY PERKINS	275 AO 680

**Cabeçote Inferior P/ Compressor W Mono Ø 85 mm (O 500)**

VÁLVULA DE LÁMINAS PARA COMPRESOR Ø 85 MM  
COMPRESSOR FLAP VALVE Ø 85 MM

Nº FARJ: **93705-4F**  
CONV. P/ WABCO Nº: **411 154 650 4**



CONV. P/ CJ Nº  
**411 151 005 0**

MONTADORA (Nº CONVERSÃO)	APLICAÇÃO
MERCEDES BENZ	1728 S / 2423 B / 2428 / ATEGO 1315 / 1418 / 1518 / ATEGO 1725 / 1728 / AXOR 1933 / 2428 / 2533 / AXOR 2825 / 2831 / O 500 (URBANO)

Os números originais utilizados tem a única intenção de auxiliar nossos clientes na identificação dos códigos Farj correspondentes.  
 Los números de pieza original se utilizan para identificar los productos que vendemos con el único propósito de reconocimiento de los productos por nuestros clientes.  
 Original part numbers are used so as to identify the products we sell, in the sole purpose of customers recognition of the items sold.

**Bloco Ø 85mm P/ Compressor Mono (OF 1417 / 1721)**

BLOCO PARA COMPRESOR Ø 85 MM  
COMPRESSOR CYLINDER LINE Ø 85 MM

Nº FARJ: **93035-9**  
CONV. P/ Nº WABCO: **411 151 010 2**



CONV. P/ CJ Nº  
**884 503 437 0**



MONTADORA (Nº CONVERSÃO)	APLICAÇÃO
MERCEDES BENZ	712 C / 914 C / LO 914 / 1215 C / OF 1417 / OF 1418 / LS 1938 (1998...) / 1938 S - O 400 RSDL / LK / LS 2638

**Virabrequim P/ Compressor Mono Ø 85mm (OF 1417 / 1721)**

CIGÜEÑAL DEL COMPRESOR MONO Ø 85 MM (OF 1417 / 1721)  
COMPRESSOR CRANKSHAFT Ø 85 MM (OF 1417 / 1721)

Nº FARJ: **93035-7**  
CONV. P/ Nº WABCO: **411 151 693 4**



CONV. P/ CJ Nº  
**884 503 437 0**



MONTADORA (Nº CONVERSÃO)	APLICAÇÃO
MERCEDES BENZ	712 C / 914 C / LO 914 / 1215 C / OF 1417 / OF 1418 / LS 1938 (1998...) / 1938 S - O 400 RSD / L/LK/LS 2638

**Compressor Mono Ø 85 mm Cummins (VW / Ford)**

COMPRESOR COMPLETO Ø 85 MM CUMMINS  
COMPLETE COMPRESSOR Ø 85 MM CUMMINS

Nº FARJ: **93385-159**  
CONV. P/ WABCO Nº: **911 155 050 0 / 911 155 500 0**  
CONV. P/ FORD Nº: **BFOX 2875 BA**  
CONV. P/ VW Nº: **2TO 100 759 A**



MONTADORA (Nº CONVERSÃO)	APLICAÇÃO
FORD	FORD CARGO DE 12 À 40 TON (JANEIRO / 2002...)
VOLKSWAGEN	13170 / 15170 / 17210 (JANEIRO / 2002...) F 12000 / 14000 / 1600 (JANEIRO / 2002...)

**Bucha STD do Mancal Traseiro Para Compressor Mono Ø 85 mm**

STD BUJE DE COJINETE TRASERA PARA COMPRESOR Ø 85 MM  
STD REAR BUSHING BEARING FOR COMPRESSOR Ø 85 MM

Nº FARJ: **45085-0**  
CONV. P/ WABCO Nº: **911 153 340 4**



CONV. P/ CJ Nº  
**411 151 0060**  
**911 153 0010**



MONTADORA (Nº CONVERSÃO)	APLICAÇÃO
MERCEDES BENZ	OF 1620 / OF 1620 PLUS / OF 1721 / OH 1421 L / OH 1621 L / OH 1625 L / OH 1628 L / L 2638 / LK 2638 / LS 1938 / LS 2638 / O 400 / O 400 RSD

**Jogo de Reparo Completo para Cabeçote Compressor Mono W Ø 85 mm (OF1417/1721/1722)**

JUEGO DE REPARACIÓN PARA EL CABEZAL DEL COMPRESOR Ø 85 MM  
Ø 85 MM COMPLETE COMPRESSOR CYLINDERHEAD REPAIR KIT

Nº FARJ: **93035-2**  
CONV. P/ Nº WABCO: **411 151 921 2 / 884 503 212 2 / 411 153 000 2 / 911 153 933 2**



CONV. P/ CJ Nº  
**411 151 007 0**  
**884 503 437 0**

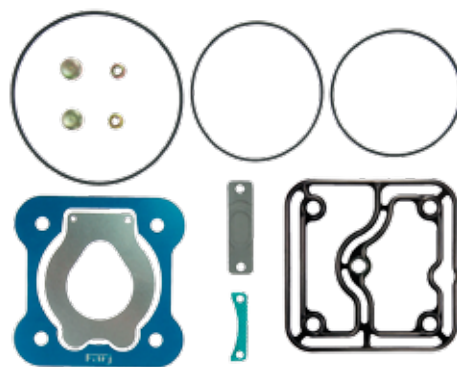

MONTADORA (Nº CONVERSÃO)	APLICAÇÃO
MERCEDES BENZ	712 C / 914 C / LO 914 / 1215 C / OF 1417 / OF 1418 / OF 1722 / LS 1938 (1998...) / 1938 S - O 400 RSD / L / LK / LS 2638

**Cabeçote Completo Para Compressor Mono Ø 85 mm Cummins / Ford (Governado)**

CABEZAL DEL COMPRESOR Ø 85 MM  
COMPLETE COMPRESSOR CYLINDERHEAD Ø 85 MM

Nº FARJ: **93385-0**  
CONV. P/ Nº WABCO: **911 155 804 2**



MONTADORA (Nº CONVERSÃO)	APLICAÇÃO
FORD	CARGO 12 A 40 TON / F 12000 / F 12000 L / F 14000 / 14000 HD / F 16000 / C 1215 / C 1317 / C 1421 / C 1422 / C 1617 / C 1621 / C 1622 / C 1630 / C 1630 / C 2422 (6X2) / (6X4) / C 2425 (6X4) / C 2622 / C 2630 / C 2631 / C 3222 / 3224 / C 4030 / C 4031 / C 4331
CUMMINS	6 BTAA-5,9 / 6 CTA-8,3

**Cabeçote Para Compressor Mono Ø 85 MM CUMMINS / FORD (Governado)**

VÁLVULA DE LÁMINAS DEL COMPRESOR Ø 85 MM CUMMINS / FORD (CON DESCARGADOR)  
Ø 85 MM COMPRESSOR FLAP VALVE CUMMINS / FORD (WITH UNLOADER)

Nº FARJ: **93385-3**  
CONV. P/ Nº WABCO: **884 503 200 2 / 911 155 652 2 / 911 155 805 2**  
CONV. P/ Nº FORD: **BFOX2A932AA**



CONV. P/ CJ Nº  
**911 155 500 0**  
**BFOX 2875 BA**



MONTADORA (Nº CONVERSÃO)	APLICAÇÃO
FORD	CARGO 12 A 40 TON / F 12000 / F 12000 L / F 14000 / 14000 HD / F 16000 / C 1215 / C 1317 / C 1421 / C 1422 / C 1617 / C 1621 / C 1622 / C 1630 / C 2422 (6X2) / (6X4) / C 2425 (6X4) / C 2622 / C 2630 / C 2631 / C 3222 / 3224 / C 4030 / C 4031 / C 4331
CUMMINS	6 BTAA-5,9 / 6 CTAA-8,3

**Cabeçote Inferior Para Compressor Mono Ø 85 mm Cummins / Ford (Governado)**

CABEZAL DEL COMPRESOR Ø 85 MM  
COMPLETE COMPRESSOR CYLINDERHEAD Ø 85 MM

Nº FARJ: **93385-3F**  
CONV. P/ WABCO Nº: **884 503 200 2 / 911 155 652 2 / 911 155 805 2**  
CONV. P/ FORD Nº: **/ BFOX2A932AA**



CONV. P/ CJ Nº  
**911 155 500 0**  
**BFOX 2875 BA**



MONTADORA (Nº CONVERSÃO)	APLICAÇÃO
FORD	CARGO 12 A 40 TON / F 12000 / F 12000 L / F 14000 / 14000 HD / F 16000 / C 1215 / C 1317 / C 1421 / C 1422 / C 1617 / C 1621 / C 1622 / C 1630 / C 2422 (6X2) / (6X4) / C 2425 (6X4) / C 2622 / C 2630 / C 2631 / C 3222 / 3224 / C 4030 / C 4031 / C 4331
CUMMINS	6 BTAA-5,9 / 6 CTAA-8,3

**Cabeçote Para Compressor Mono Ø 85 MM CUMMINS / VW (Regulado)**

VÁLVULA DE LÁMINAS DEL COMPRESOR Ø 85 MM CUMMINS / VW  
COMPRESSOR FLAP VALVE Ø 85 MM CUMMINS / VW

Nº FARJ: **93385-4**  
CONV. P/ Nº VOLKSWAGEN: **2SO.145.615**  
CONV. P/ Nº WABCO: **911 155 650 2 / 911 155 803 2**



CONV. P/ CJ Nº  
**911 155 050 0**  
**2TO 100 759 A**



MONTADORA (Nº CONVERSÃO)	APLICAÇÃO
VOLKSWAGEN	(À PARTIR DE ABRIL/2004) / 13 150 / 13 170 / 13 170E / 13 170E MEX / 13 180 / 13 180 (EURO III) / 13 190 / 15 170 / 15 170E / 15 170E MEX / 15 180 / 15 180 E / 15 190 / 15 190 E MEX / 17 180 (EURO III) / 17 210 / 17 220 / 17 230 / 17 240 OT / 17 250E (17 250E MEX) / 17 260E OT / 17 260E OT REB MEX / 17 300 / 17 310 / 18 310 OT / 18 310 TITAN / 18 320 OT / 19 320 OT / 23 210 / 23 220 / 23 250E MEX / 23 310 / 24 220 / 24 250 / 24 250E / 26 220 / 26 220E / 26 300 / 26 310 / 31 260 / 31 260E / 31 310 / 40 300 / 42 300
CUMMINS	6 BTAA-5,9 / 6 CTAA-8,3

**Cabeçote Inferior Para Compressor Mono Ø 85 mm Cummins / VW (Regulado)**

VÁLVULA DE LÁMINAS DEL COMPRESOR Ø 85 MM CUMMINS / VW  
COMPRESSOR FLAP VALVE Ø 85 MM CUMMINS / VW

Nº FARJ: **93385-4 F**  
CONV. P/ VOLKSWAGEN Nº: **2SO.145.615**  
CONV. P/ WABCO Nº: **911 155 650 2 / 911 155 803 2**



CONV. P/ CJ Nº  
**2TO 100 759 A**  
**911 155 050 0**



MONTADORA (Nº CONVERSÃO)	APLICAÇÃO
CUMMINS	6 BTAA-5,9 / 6 CTAA-8,3
VOLKSWAGEN	(À PARTIR DE ABRIL / 2004) / 13 150 / 13 170 / 13 170E / 13 170E MEX / 13 180 / 13 180 (EURO III) / 13 190 / 15 170 / 15 170E / 15 170E MEX / 15 180 / 15 180 E / 15 190 / 15 190 E MEX / 17 180 (EURO III) / 17 210 / 17 220 / 17 230 / 17 240 OT / 17 250E

**Jogo de Reparo Para Cabeçote Compressor Mono W Ø 85 mm Cummins (VW / FORD)**

JUEGO DE REPARACIÓN P/ CABEZAL DEL COMPRESOR W CUMMINS (VW / FORD)  
COMPRESSOR CYLINDERHEAD REPAIR KIT (VW / FORD)

Nº FARJ: **93385-2**  
CONV. P/ Nº WABCO: **911 155 920 2**  
CONV. P/ Nº VOLKSWAGEN: **2VF198301**



CONV. P/ CJ Nº  
**911 155 050 0**  
**911 155 500 0**

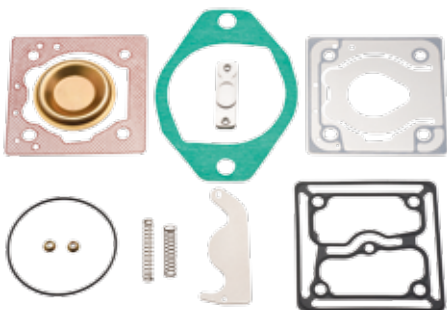

MONTADORA (Nº CONVERSÃO)	APLICAÇÃO
VOLKSWAGEN	13170 / 15170 / 17210 (À PARTIR DE JANEIRO / 2002) F 12000 / 14000 / 1600 (À PARTIR DE JANEIRO / 2002)
FORD	FORD CARGO DE 12 À 40 TON. (À PARTIR DE JANEIRO / 2002)

**Compressor Mono Ø 85 mm (Atego / Axor)**

COMPRESOR COMPLETO Ø 85 MM (ATEGO / AXOR)  
COMPLETE COMPRESSOR Ø 85 MM (ATEGO / AXOR)

Nº FARJ: **96145-192**  
CONV. P/ Nº WABCO: **411 154 005 0**  
CONV. P/ Nº MERCEDES BENZ: **906 130 51 15**



MONTADORA (Nº CONVERSÃO)	APLICAÇÃO
MERCEDES BENZ	ATEGO 1315 / 1418 / 1518 / ATEGO 1722 / 1725 / 1728 AXOR 1933 / 2428 / 2533 / AXOR 2825 / 2831 / O 500 (URBANO)

• Os números originais utilizados tem a única intenção de auxiliar nossos clientes na identificação dos códigos Farj correspondentes.  
 • Los números de pieza original se utilizan para identificar los productos que vendemos con el único propósito de reconocimiento de los productos por nuestros clientes.  
 • Original part numbers are used so as to identify the products we sell, in the sole purpose of customers recognition of the items sold.

**Jogo de Reparo Para Cabeçote do Compressor Mono MBB Ø 85 mm (Atego / Axor)**

JUEGO DE REPAR. P/ EL CABEZAL DEL COMPRESOR MBB Ø 85 MM (ATEGO / AXOR)  
 COMPRESSOR CYLINDERHEAD REPAIR KIT MBB Ø 85 MM (ATEGO / AXOR)

Nº FARJ: 96145-2

CONV. P/ Nº WABCO: 411 154 002 2 (REPARO) / 411 154 003 2



CONV. P/ CJ Nº  
 411 151 012 0  
 411 154 005 0

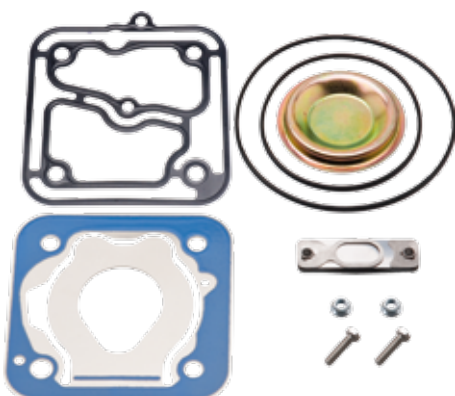

MONTADORA (Nº CONVERSÃO)	APLICAÇÃO
MERCEDES BENZ	ATEGO 1315 / 1418 / 1518 / ATEGO 1722 / 1725 / 1728 AXOR 1933 / 2428 / 2533 / AXOR 2825 / 2831 / O 500 (URBANO)

**Cabeçote Inferior Para Compressor W Mono Ø85 mm (Iveco Stralis)**

VÁLVULA DE LÁMINAS PARA COMPRESOR W MONO Ø85 MM (IVECO STRALIS)  
 Ø 85 MM COMPRESSOR FLAP VALVE (IVECO STRALIS)

Nº FARJ: 94715-4



CONV. P/ CJ Nº  
 412 352 0080  
 912 116 0000



MONTADORA (Nº CONVERSÃO)	APLICAÇÃO
IVECO	STRALIS / TRAKKER / EUROTECH / EUROSTAR

**Jogo de Reparo Completo C / Descarregador P/ Compressor Mono Ø85 mm (Iveco Stralis)**

JUEGO DE REPARACIÓN P/ COMPRESOR  
 COMPRESSOR CYLINDERHEAD COMPLETE REPAIR KIT

Nº FARJ: 94715-2C

CONV. P/ Nº WABCO: 412 352 005 2 / 412 352 008 0 / 912 116 000 0

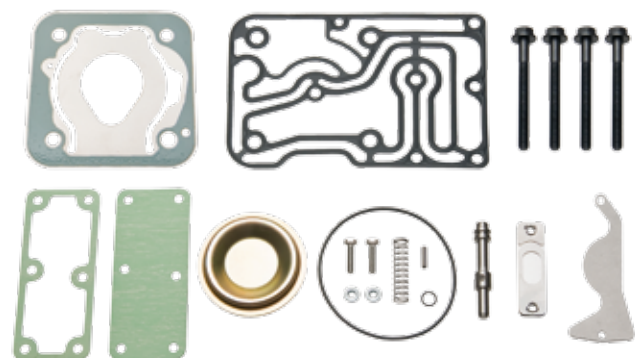

MONTADORA (Nº CONVERSÃO)	APLICAÇÃO
IVECO	STRALIS / TRAKKER / EUROTECH / EUROSTAR

**Jogo de Reparo Compressor Ø 85 mm**

JUEGO DE REPARACIÓN PARA COMPRESOR Ø 85 MM  
 COMPRESSOR REPAIR KIT Ø 85 MM

Nº FARJ: 48925-2

CONV. P/ WABCO Nº: 911 154 929 2

CONV. P/ COMPRESOR Nº: 2870018 / 3103413 / 3104216 / 3558163 /  
 3681902 / 3681904 / 3687343 / 3936810 / 3944524 / 3944525 / 3944526  
 / 911 153 0030 / 911 153 0040 / 911 153 0100 / 911 153 0110 / 911 153 0130 /  
 911 153 0170 / 911 153 0190 / 911 153 0200 // 911 153 0210 / 911 153 0230  
 / 911 153 0240 / 911 153 0250 / 911 153 5100 / 911 153 5130 / 911 153 5200 /  
 911 153 5260 / 911 153 5300 / 911 153 5430 / 911 153 5470 / 911 153 5490 /  
 911 153 6070 / 911 153 6080 / 911 153 9380 / 310 421 6RX / 399 652 2RX

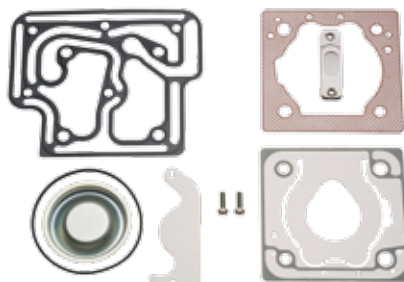

MONTADORA (Nº CONVERSÃO)	APLICAÇÃO
CUMMINS	MOTOR ISX / L / M / N / ISC / B

**Jogo de Reparo Para Compressor W MONO Ø 85 MM (Iveco Stralis)**

JUEGO DE REPARACIÓN PARA COMPRESOR  
 COMPRESSOR CYLINDERHEAD PARTIAL REPAIR KIT

Nº FARJ: 94715-2

CONV. P/ Nº WABCO : 412 352 005 2

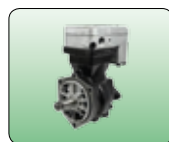

CONV. P/ CJ Nº  
 412 352 0080  
 912 116 0000

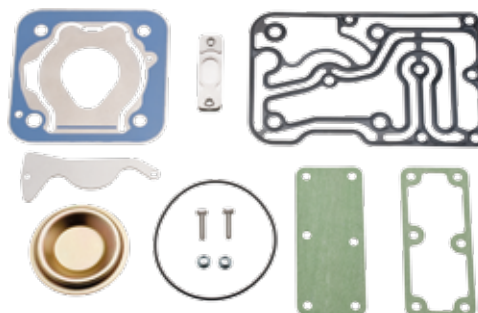

MONTADORA (Nº CONVERSÃO)	APLICAÇÃO
IVECO	STRALIS & TRAKKER & EUROTECH & EUROSTAR

**Jogo de Reparo Cabeçote para Compressor Ø 85 mm Evobus**

JUEGO DE REPARACIÓN PARA EL CABEZAL DEL COMPRESOR Ø 85 MM EVOBUS  
 EVOBUS COMPRESSOR CYLINDERHEAD REPAIR KIT Ø 85 MM

Nº FARJ: 47205-2

CONV. P/ Nº WABCO: COMPRESOR Nº: 512 352 001 0 /  
 512 352 002 0 / 512 352 025 0

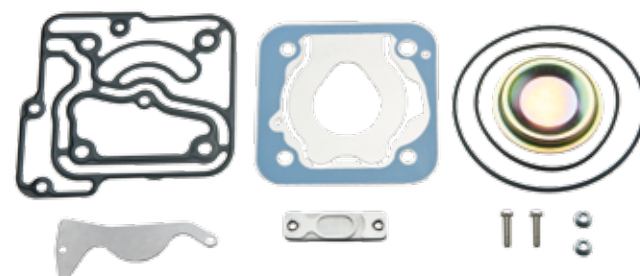

MONTADORA (Nº CONVERSÃO)	APLICAÇÃO
MERCEDES BENZ	EVOBUS / CITARO Q-530N

**Jogo de Anéis Para Pistão do Compressor Mono Ø 94 mm (STD/010/020)**

ANILLOS PARA PISTON DEL COMPRESOR Ø 94 MM  
Ø 94 MM COMPRESSOR PISTON RINGS

Nº FARJ: **96165-STD**  
CONV. P/ Nº MERCEDES BENZ: **000 131 78 11**  
Nº FARJ: **96165-010**  
CONV. P/ Nº MERCEDES BENZ: **000 131 78 11 (010)**  
Nº FARJ: **96165-020**  
CONV. P/ Nº MERCEDES BENZ: **000 131 78 11 (020)**

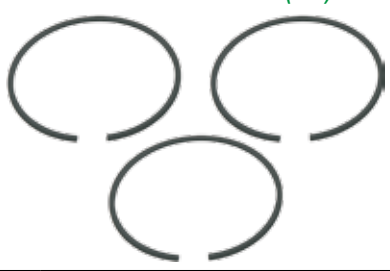

MONTADORA (Nº CONVERSÃO)	APLICAÇÃO
MERCEDES BENZ	L / LK 1113 / 114 / 1214 / 1313 / 1314 / 1316 / 1317 / 1318 / 1414 / 1418 / 1513 / 1514 / 1516 / 1517 / 1518 / 1614 / 1618 / 2013 / 2014 / 2213 / 2214 / 2216 / 2217 / 2314 / 2318 / LS 1113 / 1114 / 1313 / LS 1316 / 1318 LA / LAK 1313 / 1314 / 131

**Válvula de Lâminas P/ o Compressor Wabco Ø 90mm (MB 355)**

VÁLVULA DE LÁMINAS PARA CABEZAL DEL COMPRESOR Ø 90MM  
COMPLETE CYLINDERHEAD FLAP VALVE

Nº FARJ: **97055-0**  
CONV. P/ Nº WABCO: **411 034 500 2**  
CONV. P/ Nº MBB: **000 130 13 20**



CONV. P/ CJ Nº  
**411 034 832 0**  
**411 034 531 0**  
**884 502 672 0**



MONTADORA (Nº CONVERSÃO)	APLICAÇÃO
MERCEDES BENZ	L / LK1519 / LS1519 / LS1520 / LS1524 / 1525 - L / LK1520 / LG1819 / LS1924 / 1924 A - LS1929 / LS1932 / 1933 / 1934 / LB / LK2219 - L / LB / LK2220 - OH1419 / OH1420 / OH1517 / OH1518 / O370 R / RS - O370 RSD - O371 R / RS - O371 RSD - O37

**Jogo de Reparo Completo Para o Compressor Ø 90 mm (MBB 355)**

JUEGO DE REPARACIÓN PARA EL COMPRESOR Ø 90MM (MBB 355)  
COMPLETE COMPRESSOR REPAIR KIT

Nº FARJ: **92465-2**



CONV. P/ CJ Nº  
**411 034 832 0**  
**411 034 5310**  
**884 502 6720**



MONTADORA (Nº CONVERSÃO)	APLICAÇÃO
MERCEDES BENZ	L / LK1519 / LS1519 / LS1520 / LS1524 / 1525 - L / LK1520 / LG1819 / LS1924 / 1924 A - LS1929 / LS1932 / 1933 / 1934 / LB / LK2219 - L / LB / LK2220 - OH1419 / OH1420 / OH1517 / OH1518 / O370 R / RS - O370 RSD - O371 R / RS - O371 RSD - O371

**Compressor Ø90 mm (OM 355)**

COMPRESOR Ø90 MM  
COMPRESSOR Ø90 MM

Nº FARJ: **92465-236**  
CONV. P/ Nº MERCEDES BENZ:  
**002 131 15 01 / 002 131 37 01**  
CONV. P/ Nº WABCO: **411 034 531 0**



MONTADORA (Nº CONVERSÃO)	APLICAÇÃO
MERCEDES BENZ	L / LK1519 / LS1519 / LS1520 / LS1524 / 1525 - L / LK1520 / LG1819 / LS1924 / 1924 A / LS1929 / LS1932 / 1933 / 1934 / L / LB / LK2219 - L / LB / LK2220 / OH1419 / OH1420 / OH1517 / OH1518 / O370 R / RS - O370 RSD / O371 R / RS - O371 RSD / O371 / L / LK1519 / LS1519 / LS1520 / LS1524 / 1525 - L / LK1520 / LG1819 / LS1924 / 1924 A / LS1929 / LS1932 / 1933 / 1934 / L / LB / LK2219 - L / LB / LK2220 / OH1419 / OH1420 / OH1517 / OH1518 / O370 R / RS - O370 RSD / O371 R / RS - O371 RSD / O371 U / O371 UP / L / LK1519 / LS 1519 - LG 1819 / L / LB / LK2219 / O355 / O364 / O365

**Jogo de Reparo Para a Válvula de Lâminas do Compressor Ø 90mm (MB 355)**

JUEGO DE REPARACIÓN PARA VÁLVULA DE LÁMINAS DEL COMPRESOR Ø 90 MM  
FLAP VALVE REPAIR KIT

Nº FARJ: **97075-2**  
CONV. P/ Nº WABCO: **411 034 003 2**  
CONV. P/ Nº MBB: **000 130 39 20**



CONV. P/ CJ Nº  
**411 034 832 0**  
**411 034 5310**  
**884 502 6720**

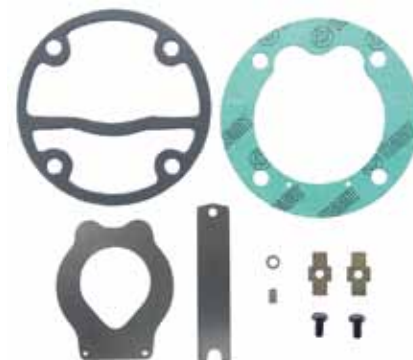

MONTADORA (Nº CONVERSÃO)	APLICAÇÃO
MERCEDES BENZ	L / LK1519 / LS1519 / LS1520 / LS1524 / 1525 - L / LK1520 / LG1819 / LS1924 / 1924 A - LS1929 / LS1932 / 1933 / 1934 / LB / LK2219 - L / LB / LK2220 - OH1419 / OH1420 / OH1517 / OH1518 / O370 R / RS - O370 RSD - O371 R / RS - O371 RSD - O371

**Jogo de Reparo Para o Compressor Wabco Ø 90 mm (MB 355)**

JUEGO DE REPARACIÓN PARA EL COMPRESOR WABCO Ø 90MM (MBB 355)  
COMPRESSOR REPAIR KIT

Nº FARJ: **97445-2**  
CONV. P/ Nº WABCO: **411 034 004 2**  
CONV. P/ Nº MBB: **000 586 40 13**



CONV. P/ CJ Nº  
**411 034 832 0**  
**411 034 5310**  
**884 502 6720**

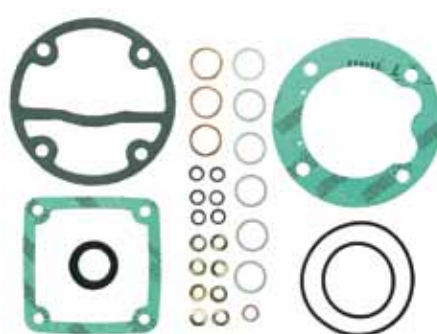

MONTADORA (Nº CONVERSÃO)	APLICAÇÃO
MERCEDES BENZ	L / LK1519 / LS1519 / LS1520 / LS1524 / 1525 - L / LK1520 / LG1819 / LS1924 / 1924 A - LS1929 / LS1932 / 1933 / 1934 - L / LB / LK2219 / L / LB / LK2220 - OH1419 / OH1420 / OH1517 / OH1518 - O370 R / RS - O370 RSD / O371 R / RS - O371 RSD - O371

• Os números originais utilizados tem a única intenção de auxiliar nossos clientes na identificação dos códigos Farj correspondentes.  
• Los números de pieza original se utilizan para identificar los productos que vendemos con el único propósito de reconocimiento de los productos por nuestros clientes.  
• Original part numbers are used so as to identify the products we sell, in the sole purpose of customers recognition of the items sold.

**Bucha do Câter Para Compressor OM 355 (STD)**

STD BUJE DE CÂTER PARA COMPRESOR MBB OM 355  
STD CRANKCASE BUSHING FOR COMPRESSOR OM 355

Nº FARJ: **45065-STD**  
CONV. P/ WABCO Nº: **411 042 340 4**



CONV. P/ CJ Nº  
**411 034 832 0**



MONTADORA (Nº CONVERSÃO)	APLICAÇÃO
MERCEDES BENZ	L / LK 1519 / LS 1519 / LS 1520 / LS 1524 / 1525 / L / LK1520 / LG 1819 / LS1924 / 1924 A / LS1929 / LS1932 / 1933 / 1934 / L / LB / LK 2219 / L / LB / LK 2220 / OH 1419 / OH 1420 / OH1517 / OH 1518 / O370 R / RS - O370 RSD / O371 R / RS / RSD

**Pistão Para Compressor Ø 90 mm (STD P/ 010 P/ 020 P)**

PISTON DEL COMPRESOR Ø90 MM  
Ø90 MM COMPRESSOR PISTON

Nº FARJ: **48225-STD P/ 010 P/ 020 P**  
CONV. P/ MERCEDES BENZ Nº: **000 130 11 17**  
CONV. P/ WABCO Nº: **411 042 629 2 (SÓ PISTÃO) / 411 034 531 0**



MONTADORA (Nº CONVERSÃO)	APLICAÇÃO
MERCEDES BENZ	L / LK 1519 / LS 1519 / LS 1520 / LS 1524 / 1525 / L / LK1520 / LG 1819 / LS1924 / 1924 A / LS1929 / LS1932 / 1933 / 1934 / L / LB / LK 2219 / L / LB / LK 2220 / OH 1419 / OH 1420 / OH1517 / OH 1518 / O370 R / RS - O370 RSD / O371 R / RS / L / LK 1519 / LS 1519 / LS 1520 / LS 1524 / 1525 / L / LK1520 / LG 1819 / LS1924 / 1924 A / LS1929 / LS1932 / 1933 / 1934 / L / LB / LK 2219 / L / LB / LK 2220 / OH 1419 / OH 1420 / OH1517 / OH 1518 / O370 R / RS - O370 RSD / O371 R / RS / RSD / O371 U / O 371 UP / L / LK 1519 / LS 1519 / LG 1819 / L / LB / LK 2219 / O355 / O364 / O365

**Jogo de Reparo Para Compressor MBB (OM 366 - Ø 75 mm)**

JUEGO DE REPARACIÓN PARA EL COMPRESOR MBB (OM 366 - Ø 75 MM)  
COMPRESSOR CYLINDERHEAD REPAIR KIT MBB (OM 366 - Ø 75 MM)

Nº FARJ: **99585-2**  
CONV. P/ Nº MERCEDES BENZ: **000 130 1615 / 000 131 9980**  
CONV. P/ Nº WABCO: **411 140 0022**



CONV. P/ CJ Nº  
**411 141 818 0**  
**411 141 8160 (OM 366)**

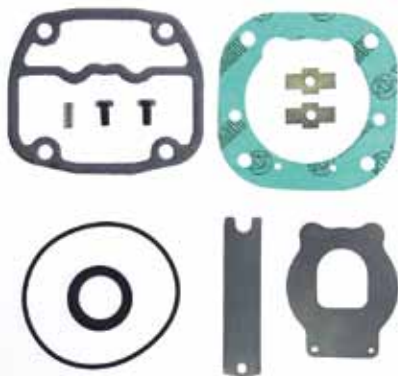

MONTADORA (Nº CONVERSÃO)	APLICAÇÃO
MERCEDES BENZ	1218 / 1418 / 1418 K; 1718 (COM SISTEMA APU); L 1218 / L 1418 / L 1418 E / L 1620; LK 1418 / LK 1620 O 371 UO; OF 1318 / OF 1620; OH 1418 / MOTOR OM 366

**Bucha do Câter Para Compressor OM 355 (030)**

030 BUJE DE CÂTER PARA COMPRESOR MBB OM 355  
030 Crankcase Bushing for Compressor OM 355

Nº FARJ: **45065-030**  
CONV. P/ WABCO Nº: **411 042 340 4**



CONV. P/ CJ Nº  
**411 034 832 0**



MONTADORA (Nº CONVERSÃO)	APLICAÇÃO
MERCEDES BENZ	L / LK 1519 / LS 1519 / LS 1520 / LS 1524 / 1525 / L / LK1520 / LG 1819 / LS1924 / 1924 A / LS1929 / LS1932 / 1933 / 1934 / L / LB / LK 2219 / L / LB / LK 2220 / OH 1419 / OH 1420 / OH1517 / OH 1518 / O370 R / RS - O370 RSD / O371 R / RS / RSD

**Jogo de Anéis Para Compressor OM355 / BR400 Ø 90 mm (STD)**

ANILLOS PARA PISTON DEL COMPRESOR OM355 / BR400 Ø 90 mm (STD)  
COMPRESSOR PISTON RINGS OM355 / BR400 Ø 90 mm (STD)

Nº FARJ: **95335-STD**  
CONV. P/ Nº KNORR: **000 131 80 11 / 475 130 01 15 R**  
CONV. P/ Nº WABCO: **411 042 001 2**



CONV. P/ CJ Nº  
**475 130 0115 R**

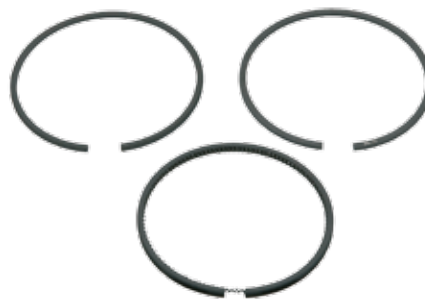

MONTADORA (Nº CONVERSÃO)	APLICAÇÃO
MERCEDES BENZ	L / LK 1519 / LS 1519 / LS 1520 / LS 1524 / 1525 / L / LK1520 / LG 1819 / LS1924 / 1924 A / LS1929 / LS1932 / 1933 / 1934 / L / LB / LK 2219 / L / LB / LK 2220 / OH 1419 / OH 1420 / OH1517 / OH 1518 / O370 R / RS - O370 RSD / O371 R / RS / RSD / O371 U / O 371 UP / L / LK 1519 / LS 1519 / LG 1819 / L / LB / LK 2219 / O355 / O364 / O365

**Jogo de Reparo Para Cabeçote Compressor Ø 75 mm**

JUEGO DE REPARACIÓN PARA CABEZAL DEL COMPRESOR Ø 75 MM  
COMPRESSOR CYLINDERHEAD REPAIR KIT Ø 75 MM

Nº FARJ: **46435-2**  
CONV. P/ COMPR. WABCO: **911 154 500 0 / 911 154 518 0**  
CONV. P/ COMPRESSOR CATERPILLAR: **224-0003**

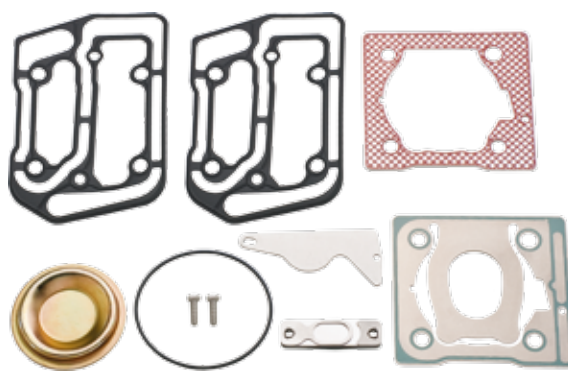

MONTADORA (Nº CONVERSÃO)	APLICAÇÃO
CATERPILLAR	12H
CUMMINS	SÉRIE B / ISB 4 E 6 CILINDROS



**Placa Intermediária Para Cabeçote Compressor Ø 75 MM**

PLACA INTERMEDIA PARA COMPRESOR Ø 75 MM  
INTERMEDIATE PLATE FOR COMPRESSOR Ø 75 MM

Nº FARJ: **46435-5**  
CONV. P/ COMPRESSOR WABCO: **911 154 500 0 / 911 154 518 0**  
CONV. P/ COMPRESSOR CATERPILLAR: **224-0003**

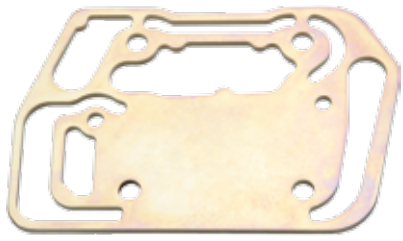

MONTADORA (Nº CONVERSÃO)	APLICAÇÃO
CATERPILLAR	12H
CUMMINS	SÉRIE B / ISB 4 E 6 CILINDROS

**Válvula de Lâminas Completa Para Compressor Mono Ø 66,70 mm (TVS Indiano)**

VÁLVULA DE LÁMINAS COMPLETA DEL COMPRESOR Ø 66,70 MM (TVS INDIO)  
COMPRESSOR CYLINDERHEAD COMPLETE FLAP VALVE Ø 88 MM (TVS INDIAN)

Nº FARJ: **47895-8**  
CONV. P/ Nº WABCO: **912 970 920 2 / 912 970 001 0**  
CONV. P/ Nº CUMMINS: **5255793**

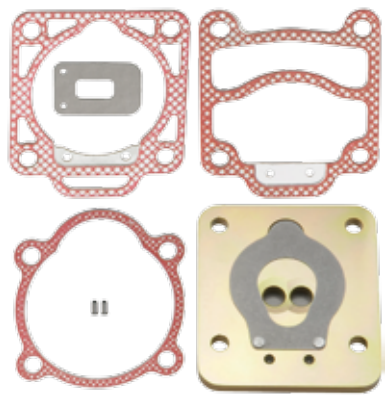

MONTADORA (Nº CONVERSÃO)	APLICAÇÃO
VW / MAN	15190

**Válvula de Pedal (Descarga Cotovelo)**

VÁLVULA DE PEDAL  
FOOT BRAKE VALVE

Nº FARJ: **99855-57**  
CONV. P/ Nº WABCO: **461 315 008 0 / 884 500 701 0**  
CONV. P/ Nº MERCEDES BENZ: **3454317005**



**Jogo de Reparo Parcial P/ Compressor Mono Ø66,70 mm (TVS Indiano)**

JUEGO DE REPARACIÓN PARCIAL P/ EL COMPRESOR Ø66,70 MM  
COMPRESSOR CYLINDERHEAD PARTIAL REPAIR KIT - Ø66,70 MM

Nº FARJ: **47895-2**  
CONV. P/ WABCO Nº: **912 970 920 2 / 912 970 001 0**  
CONV. P/ CUMMINS Nº: **5255793**

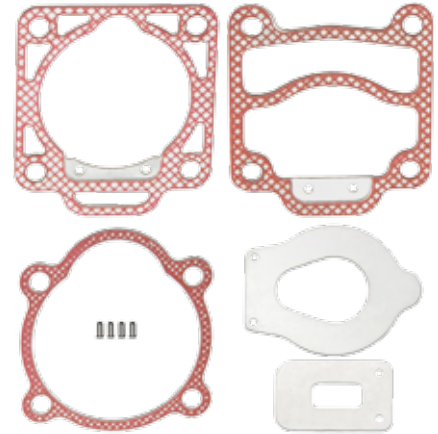

MONTADORA (Nº CONVERSÃO)	APLICAÇÃO
VW / MAN	15190

**Compressor Mono Ø 75 mm Cummins**

COMPRESOR COMPLETO Ø 75 MM CUMMINS  
COMPLETE COMPRESSOR Ø 75 MM CUMMINS

Nº FARJ: **45725-175**  
CONV. P/ Nº CUMMINS: **3944460 / 3948842 / 3976362**  
CONV. P/ Nº WABCO: **911 154 500 0 / 911 154 516 0 / 911 154 518 0**



MONTADORA (Nº CONVERSÃO)	APLICAÇÃO
CUMMINS	MOTORES CUMMINS SÉRIE B - ISB
CATERPILLAR	MOTONIVELADORA 12H

Os números originais utilizados tem a única intenção de auxiliar nossos clientes na identificação dos códigos Farj correspondentes.  
 Los números de pieza original se utilizan para identificar los productos que vendemos con el único propósito de reconocimiento de los productos por nuestros clientes.  
 Original part numbers are used so as to identify the products we sell, in the sole purpose of customers recognition of the items sold.

MONTADORA (Nº CONVERSÃO)	APLICAÇÃO
MERCEDES BENZ	L 1113 / 1114 / 1313 / L 1314 / 1316 / 1317 / L 1318 / 1513 / 1514 / L 1516 / 1517 / 1518 / L 1519 / 1520 / 2013 / L 2014 / 2213 / 2214 / L 2216 / 2217 / 2218 / L 2219 / 2220 / LA 1313 / 1314 / LAK 1313 / 1314 / LB 2213 / 2214 / 2216 / LB 2217 / 2218 / L 2219 / 2220 / LG 1819 / LK 1113 / 1114 / 1313 / LK 1314 / 1316 / 1317 / LK 1318 / 1513 / 1514 / LK 1516 / 1517 / 1518 / LK 1519 / 1520 / 2213 / LK 2214 / 2216 / 2217 / LK 2218 / 2219 / 2220 / LS 1113 / 1114 / 1313 / LS 1314 / 1316 / 1317 / LS 1318 / 1519 / 1520 / LS 1524 / 1525 / O 364 / O 365 / VO 365
VOLKSWAGEN	11 130 / 11 140 / 11 160 / 12 140 / 13 130 / 13 210 / 7 110 / 7 110 S / 7 90 / 7 90 CO / 7 90 S
VOLVO	B 10 M (4X2) / B 58 (4X2) / B 58 ARTICULADO / B 58 ECO / N 10 / N 12 / N 12 (4X2) / (6X2) / (6X4) EDC NL 10 (4X2) / (6X2) / (6X4) / EDC NL 12 (4X2) / (6X2) / (6X4) / NL 10 (4X2) / (6X2) / (6X4)*
AGRALE	MA 9,2 T/MA 12 T

**Válvula de Pedal (Descarga Retá)**

VÁLVULA DE PEDAL  
FOOT BRAKE VALVE

Nº FARJ: **99855-55**  
CONV. P/ Nº WABCO: **461 315 038 0 / 461 315 040 0 / 461 315 066 0**  
CONV. P/ Nº MERCEDES BENZ: **345 431 7105**



MONTADORA (Nº CONVERSÃO)	APLICAÇÃO
MERCEDES BENZ	O 370 R / RS / RSD / O 371 R / RS / RSD / RSE / O 371 RSL / U / UL / UP / O 400 / O 400 RSD / UP / UPA / OH 1518 / L 1114 / 1214 / 1218 / L 1418 E / 1618 / 1620 / L 1621 / 2314 / 2318 / L 2325 / 2414 / 2418 / L 2425 / 2635 / L 708 / 709 / 710 / L 712 / 909 / 912 / 914 / LA 1418 / 2425 / LAK 1418 / LB 2318 / 2325 / 2418 / 2425 / LK 1214 / 1414 / 1418 / LK 1618 / 1621 / 2318 / LK 2325 / 2418 / 2425 / 2635 / LO 809 / 812 / 814 / LS 1625 / 1630 / 1929 / LS 1932 / 1933 / 1934 / LS 1935 / 1941 / 2635 / OF 1114 / 1314 / 1315 / OF 1318 / 1618 / 1620 / OF 809 / 812 / OH 1314 / 1315 / 1317 / OH 1318 / 1418 / 1420 / OH 1518.

**Válvula de Pedal (VW)**

VÁLVULA DE PEDAL  
FOOT BRAKE VALVE

Nº FARJ: **46815-226**  
CONV. P/ FORD / VW Nº: **TAR 607357 A**  
CONV. P/ WABCO: **461 315 056 0 / 461 315 057 0 / 884 500 656 0 / 884 509 022 0**



MONTADORA (Nº CONVERSÃO)	APLICAÇÃO
VOLKSWAGEN	15.180E / 16.180CO / 16.210CO / 17.210OD / 17.210E OD / L80
FORD	B1618

**Tampa de Descarga para Válvula de Pedal (Tipo Cotovelo)**

TAPA DE DESCARGA DE LA VÁLVULA DE PEDAL  
DISCHARGE COVER TO PEDAL VALVE

Nº FARJ: **48535-0**  
CONV. P/ Nº WABCO: **461 901 223 4 / P/ VÁLVULAS Nº: 461 315 008 0 / 461 315 057 0 / 461 315 100 0 / 461 315 156 0 / 461 315 157 0 / 461 315 162 0 / 884 500 701 0 / 884 503 124 0**



MONTADORA (Nº CONVERSÃO)	APLICAÇÃO
AGRALE	MA 9,2 T / MA 12 T
FORD	C815 / C1215 / C1217 / C1316 / C1317 / C1415 / C1416 / C1417 / C1421 / C1516 / C1517 / C1521 / C1617 / C1621 / C1622 / C1630 / C1716 / C1717 / C1721 / C1722 / C1730 / C1731 / C2421 / C2422 / C2425 / C2428 / C2622 / C2626 / C2630 / C2628 / C2631 / C2632 / C2831 / C2932 / C3222 / C4030 / C4031 / C4331 / C4432 / C4532 / C5031 / C5032 / TODOS OS CARGO (...DEZ / 2001)

**Válvula de Pedal (SC 113)**

VÁLVULA DE PEDAL  
FOOT BRAKE VALVE

Nº FARJ: **93885-79**  
CONV. P/ Nº WABCO: **461 315 100 0**  
CONV. P/ Nº SCANIA: **1333514**



MONTADORA (Nº CONVERSÃO)	APLICAÇÃO
SCANIA	K113 CL / K 113 TL

**Válvula de Pedal (Ford)**

VÁLVULA DE PEDAL  
FOOT BRAKE VALVE

Nº FARJ: **46825-227**  
CONV. P/ WABCO Nº: **461 315 156 0 / 884 500 391 0 / 884 503 124 0**  
CONV. P/ FORD Nº: **2C45 2A270 1B / 2C45 2A270 AD / 87HU 2A270 AA**



MONTADORA (Nº CONVERSÃO)	APLICAÇÃO
FORD	CARGO / (TODOS ...DEZ / 2001)

MERCEDES BENZ	L 1113 / 1114 / 1313 / L 1314 / 1316 / 1317 / L 1318 / 1513 / 1514 / L 1516 / 1517 / 1518 / L 1519 / 1520 / 2013 / L 2014 / 2213 / 2214 / L 2216 / 2217 / 2218 / L 2219 / 2220 / LA 1313 / 1314 / LAK 1313 / 1314 / LB 2213 / 2214 / 2216 / LB 2217 / 2218 / 2219 / 2220 / LG 1819 / LK 1113 / 1114 / 1313 / LK 1314 / 1316 / 1317 / LK 1318 / 1513 / 1514 / LK 1516 / 1517 / 1518 / LK 1519 / 1520 / 2213 / LK 2214 / 2216 / 2217 / LK 2218 / 2219 / 2220 / LS 1113 / 1114 / 1313 / LS 1314 / 1316 / 1317 / LS 1318 / 1519 / 1520 / LS 1524 / 1525 / O 364 / O 365 / VO 365
SCANIA	K113CL / K113TL
VOLKSWAGEN	7.110 / 7.110 S / 7.90 / 7.90CO / 7.90S / 11.130 / 11.140 / 11.160 / 12.140 / 13.130 / 13.210 / 14.150 / 14.200 / 14.220 / 15.180E / 16.180CO / 16.210CO / 17.210OD / 17.210E / 24.250 / 26.300 / 35.300 / L80
VOLVO	B 10 M (4X2) / B 58 (4X2) / B 58 ARTICULADO / B 58 ECO / N 10 / N 12 / N 12 (4X2) / (6X2) / (6X4) / EDC NL 10 (4X2) / (6X2) / (6X4) / EDC NL 12 (4X2) / (6X2) / (6X4) / NL 10 (4X2) / (6X2) / (6X4)

**Jogo de Reparo Completo Para a Válvula de Pedal**

JUEGO DE REPARACIÓN COMPLETO PARA VÁLVULA DE PEDAL  
FOOT BRAKE VALVE COMPLETE REPAIR KIT

Nº FARJ: **98245-2**  
CONV. P/ Nº WABCO: **461 315 007 2 (... SEMANA 41 / 2003) / 461 315 928 2 / 884 503 506 2 (SEM 42 / 2003...)**  
CONV. P/ Nº MERCEDES BENZ: **345 586 70 35 / 000 430 62 00 / 001 431 8305 / 345 586 7035**  
CONV. P/ Nº FORD: **BG6X2L511AA**  
CONV. P/ Nº FORD E VW: **TRA.698.423C**  
CONV. P/ Nº VOLVO: **270969**



CONV. P/ CJ Nº  
**461 315 008 0**  
**461 315 040 0**  
**461 315 1570**

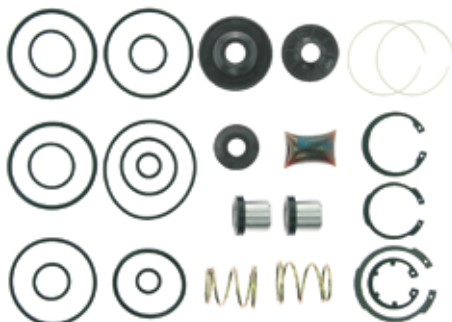

MONTADORA (Nº CONVERSÃO)	APLICAÇÃO
MERCEDES BENZ	L / LK 1113 / 1114 / 1313 / 1316 / 1317 / 1318 / 1513 / 1514 / 1516 / 1517 / 1518 / 1519 / 1520 / 2013 / 2014 / 2019 / 2213 / 2214 / 2216 / 2217 / 2219 / 2220 / 2224 / 2225 / LS 1113 / 1313 / 1316 / 1519 / 1520 / 1932 / 1933 / 1934 / O 364 / 365 / O 370 / 371 / OF 1114 / 1115 / 1314 / 1315 / 1316 / 1318 / OH 1314 / 1316 / 1317 / 1318 / 1420 / 1518 / L 909 / 912 / LO 809 / 812 / L / LK 1214 / 1218 / 1414 / 1418 / 1618 / 1625 / 2318 / 2325 / LA / LAK 1418 / LB 2318 / 2325 / LS1625 / 1630 / 1935 / 1941
VOLKSWAGEN	7.90 / 7.110 / 11.130 / 11.140 / 11.160 - 12.140 / 13.130 / 13.210 ATÉ 1990 / TODOS OS VEÍCULOS A PARTIR DE 1991 COM EXCEÇÃO DE 7.90 / 7.110 / 18.140 / VW 16.180 CO - B 1618 (ÔNIBUS)
VOLVO	TODOS OS VEÍCULOS

**Jogo de Reparo Parcial Para a Válvula de Pedal**

JUEGO DE REPARACIÓN PARCIAL PARA VÁLVULA DE PEDAL  
FOOT BRAKE VALVE PARTIAL REPAIR KIT

Nº FARJ: **97495-2 F**  
CONV. P/ Nº WABCO: **461 315 0062 (...SEMANA 41/2003) / 884 503 5052 (SEMANA 42/2003...)**  
CONV. P/ Nº MERCEDES BENZ: **000 430 11 60**



CONV. P/ CJ Nº  
**461 315 008 0**  
**461 315 100 0**  
**884 500 701 0**

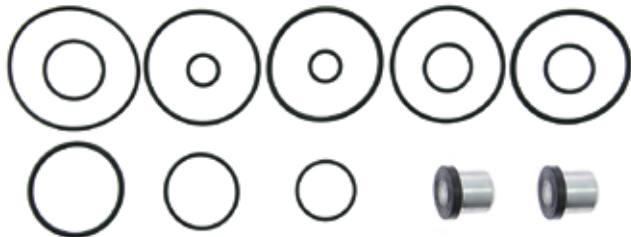

MONTADORA (Nº CONVERSÃO)	APLICAÇÃO
VOLVO	TODOS OS VEÍCULOS
MERCEDES BENZ	L / LK 1113 / 1114 / 1313 / 1316 / 1317 / 1318 / 1513 / 1514 / 1516 / 1517 / 1518 / 1519 / 1520 / 2013 / 2014 / 2019 / 2213 / 2214 / 2216 / 2217 / 2219 / 2220 / 2224 / 2225 / LS 1113 / 1313 / 1316 / 1519 / 1520 / 1932 / 1933 / 1934 / O 364 / 365 / O 370 / 371 / OF 1114 / 1115 / 1314 / 1315 / 1316 / 1318 / OH 1314 / 1316 / 1317 / 1318 / 1420 / 1518 / L 909 / 912 / LO 809 / 812 / L / LK 1214 / 1218 / 1414 / 1418 / 1618 / 1625 / 2318 / 2325 / LA / LAK 1418 / LB 2318 / 2325 / LS1625 / 1630
VOLKSWAGEN	7.90 / 7.110 / 11.130 / 11.140 / 11.160 - 12.140 / 13.130 / 13.210 ATÉ 1990 / TODOS OS VEÍCULOS A PARTIR DE 1991 COM EXCEÇÃO DE 7.90 / 7.110 / 18.140 / VW 16.180 CO - B 1618 (ÔNIBUS)

**Jogo de Reparo Parcial Para a Válvula de Pedal**

JUEGO DE REPARACIÓN PARCIAL PARA VÁLVULA DE PEDAL  
FOOT BRAKE VALVE PARTIAL REPAIR KIT

Nº FARJ: **97495-2**  
CONV. P/ Nº WABCO: **461 315 0062 (...SEMANA 41/2003) / 884 503 5052 (SEMANA 42/2003...)**  
CONV. P/ Nº MERCEDES BENZ: **000 430 11 60**  
CONV. P/ Nº FORD E VW: **TAR698423C**  
CONV. P/ Nº VOLVO: **270969**



CONV. P/ CJ Nº  
**461 315 008 0**  
**461 315 100 0**  
**884 500 701 0**

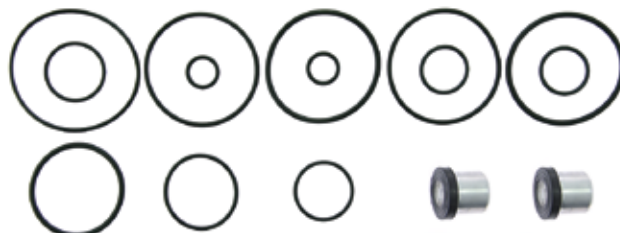

MONTADORA (Nº CONVERSÃO)	APLICAÇÃO
VOLVO	TODOS OS VEÍCULOS
MERCEDES BENZ	L / LK 1113 / 1114 / 1313 / 1316 / 1317 / 1318 / 1513 / 1514 / 1516 / 1517 / 1518 / 1519 / 1520 / 2013 / 2014 / 2019 / 2213 / 2214 / 2216 / 2217 / 2219 / 2220 / 2224 / 2225 / LS 1113 / 1313 / 1316 / 1519 / 1520 / 1932 / 1933 / 1934 / O 364 / 365 / O 370 / 371 / OF 1114 / 1115 / 1314 / 1315 / 1316 / 1318 / OH 1314 / 1316 / 1317 / 1318 / 1420 / 1518 / L 909 / 912 / LO 809 / 812 / L / LK 1214 / 1218 / 1414 / 1418 / 1618 / 1625 / 2318 / 2325 / LA / LAK 1418 / LB 2318 / 2325 / LS1625 / 1630
VOLKSWAGEN	7.90 / 7.110 / 11.130 / 11.140 / 11.160 - 12.140 / 13.130 / 13.210 ATÉ 1990 / TODOS OS VEÍCULOS A PARTIR DE 1991 COM EXCEÇÃO DE 7.90 / 7.110 / 18.140 / VW 16.180 CO - B 1618 (ÔNIBUS)

**Jogo de Reparo Para Válvula de Pedal Para Alta Temperatura**

JUEGO DE REPARACIÓN PARA VÁLVULA DE PEDAL PARA ALTA TEMPERATURA  
HIGH TEMPERATURE FOOT BRAKE VALVE REPAIR KIT

Nº FARJ: **98245-2 AT**  
CONV. P/ Nº WABCO: **461 315 007 2 / 461 315 928 2**  
CONV. P/ Nº MERCEDES BENZ: **000 430 62 00 / 001 431 8305 / 345 431 7105**  
CONV. P/ Nº FORD: **BG6X2L511AA**



CONV. P/ CJ Nº  
**461 315 008 0**  
**461 315 040 0**  
**461 315 1570**



MONTADORA (Nº CONVERSÃO)	APLICAÇÃO
VOLVO	TODOS OS VEÍCULOS
MERCEDES BENZ	L / LK 1113 / 1114 / 1313 / 1316 / 1317 / 1318 / 1513 / 1514 / 1516 / 1517 / 1518 / 1519 / 1520 / 2013 / 2014 / 2019 / 2213 / 2214 / 2216 / 2217 / 2219 / 2220 / 2224 / 2225 / LS 1113 / 1313 / 1316 / 1519 / 1520 / 1932 / 1933 / 1934 / O 364 / 365 / O 370 / 371 / OF 1114 / 1115 / 1314 / 1315 / 1316 / 1318 / OH 1314 / 1316 / 1317 / 1318 / 1420 / 1518 / L 909 / 912 / LO 809 / 812 / L / LK 1214 / 1218 / 1414 / 1418 / 1618 / 1625 / 2318 / 2325 / LA / LAK 1418 / LB 2318 / 2325 / LS1625 / 1630 / 1935 / 1941
VOLKSWAGEN	7.90 / 7.110 / 11.130 / 11.140 / 11.160 - 12.140 / 13.130 / 13.210 ATÉ 1990 / TODOS OS VEÍCULOS A PARTIR DE 1991 COM EXCEÇÃO DE 7.90 / 7.110 / 18.140 / VW 16.180 CO - B 1618 (ÔNIBUS)

Os números originais utilizados tem a única intenção de auxiliar nossos clientes na identificação dos códigos Farj correspondentes.  
Los números de pieza original se utilizan para identificar los productos que vendemos con el único propósito de reconocimiento de los productos por nuestros clientes.  
Original part numbers are used so as to identify the products we sell, in the sole purpose of customers' recognition of the items sold.

**Jogo de Reparo para Válvula de Pedal**

JUEGO DE REPARACIÓN PARA LA VÁLVULA DE PEDAL  
FOOT BRAKE VALVE REPAIR KIT

Nº FARJ: **99205-2**

CONV. P/ Nº WABCO: **014 157 / 884 509 018 2**

CONV. P/ Nº SCANIA: **313 114**

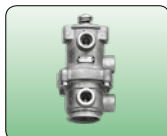

CONV. P/ C/J Nº  
**014 006 000 0**



MONTADORA (Nº CONVERSÃO)	APLICAÇÃO
SCANIA	R / RT 112 / 142 K / F / L / S 112

**Válvula de Pedal W Moderna**

VÁLVULA DE PEDAL  
FOOT BRAKE VALVE

Nº FARJ: **95025-56**

CONV. P/ Nº WABCO: **461 315 255 0**

CONV. P/ Nº VW: **2 VF 607 357**



MONTADORA (Nº CONVERSÃO)	APLICAÇÃO
VOLKSWAGEN	7100 / 7100 S / 7110 / 7110 S / 8120 / 8140 / 8140 CD / 8140 S / 8150 8150 VUC / 9150 / 9150 CD

**Jogo de Reparo p/ Válvula de Pedal (OF 1417 / 1620 / 1721 - 98)**

JUEGO DE REPARACIÓN PARA LA VÁLVULA DE PEDAL  
FOOT BRAKE VALVE REPAIR KIT

Nº FARJ: **93445-2**

CONV. P/ Nº WABCO: **461 315 913 2 / 884 502 628 2**

CONV. P/ Nº VOLKSWAGEN: **2R0698304**



CONV. P/ C/J Nº  
**461 315 255 0**



MONTADORA (Nº CONVERSÃO)	APLICAÇÃO
MERCEDES BENZ	712C, 914C / LO 914, 1417, 1721 OF / OH 1421L, 1621L, 1625L, 1628L / 1214, 1218, 1414, 1418, 1420, 1714, 1715, 1718, 1721, 1214, 1414, 1418, 1714, 1817 K / 1215C, 1721S / OH, 1421L, 1621L, 1625L, 1635L / 1938 E 19445S / L1218, 1418, 1818EL, 1620, 1622, 2638 / LK / 1620, 2638 / LS 1938, 2638 / OF 1620 PLUS
VOLKSWAGEN	7100, 7100S, 8120, 8140, 8140CO E S, 8150, 8150VUC, 9150, 9150CO

**Jogo de Reparo Para Válvula de Pedal**

JUEGO DE REPARACIÓN PARA LA VÁLVULA DE PEDAL  
FOOT BRAKE VALVE REPAIR KIT

Nº FARJ: **91705-2**

CONV. P/ Nº WABCO: **461 315 9172**



MONTADORA (Nº CONVERSÃO)	APLICAÇÃO
MERCEDES BENZ	371 (TRÓLEIBUS)

**Válvula de Pedal Moderna (Descarga Retá)**

VÁLVULA DE PEDAL  
FOOT BRAKE VALVE

Nº FARJ: **95025-58**

CONV. P/ Nº WABCO: **461 315 246 0 / 461 315 247 0 / 461 315 248 0**

CONV. P/ Nº MERCEDES BENZ: **693 431 78 05 / 693 431 76 05 / 695 431 74 05**



MONTADORA (Nº CONVERSÃO)	APLICAÇÃO
MERCEDES BENZ	712 C, 914 C / LO 914, 1417, 1721, OF / OH 1421 L, 1621 L, 1625 L, 1628 L; 1214, 1218, 1414, 1420, 1714, 1715, 1718, 1721, 1817 K / 1215 C, 1721 S / OH 1421 L, 1621 L, 1625 L, 1635 L / 1938 E, 1944 S / L 1218, 1818, 1620, 1622; 2638 / 1620

**Jogo de Reparo Parcial Para Válvula de Pedal (OF 1417/1620/1721-98)**

JUEGO DE REPARACIÓN PARA LA VÁLVULA DE PEDAL  
FOOT BRAKE VALVE REPAIR KIT

Nº FARJ: **93445-2 F**

CONV. P/ Nº WABCO: **461 315 913 2 / 884 502 628 2**

CONV. P/ Nº VOLKSWAGEN: **2R0698304**



CONV. P/ C/J Nº  
**461 315 255 0**



MONTADORA (Nº CONVERSÃO)	APLICAÇÃO
MERCEDES BENZ	712C, 914C / LO 914, 1417, 1721 OF / OH 1421L, 1621L, 1625L, 1628L / 1214, 1218, 1414, 1418, 1420, 1714, 1715, 1718, 1721, 1214, 1414, 1418, 1714, 1817 K / 1215C, 1721S / OH 1421L, 1621L, 1625L, 1635L / 1938 E 19445S / L1218, 1418, 1818EL, 1620, 1622, 2638 / LK1620, 2638 / LS 1938, 2638 / OF 1620 PLUS
VOLKSWAGEN	7100, 7100S, 8120, 8140, 8140CO E S, 8150, 8150VUC, 9150, 9150CO

**Jogo de Reparo Para a Válvula de Pedal (MBB 1620)**

JUEGO DE REPARACIÓN PARA LA VÁLVULA DE PEDAL (MBB 1620)  
FOOT BRAKE VALVE REPAIR KIT

Nº FARJ: **99725-2**  
CONV. P/ Nº WABCO: **461 315 002 2**  
CONV. P/ Nº MERCEDES BENZ: **000 586 72 43 / 002 430 3560**



CONV. P/ CJ Nº  
**461 315 246 0**  
**461 315 247 0**  
**461 315 248 0**

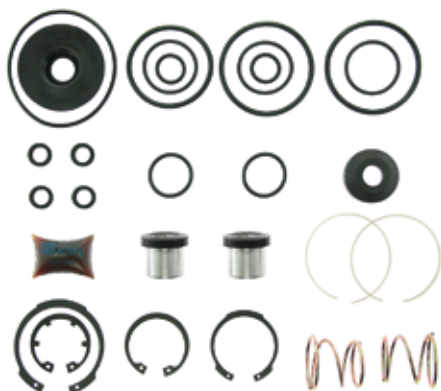

MONTADORA (Nº CONVERSÃO)	APLICAÇÃO
MERCEDES BENZ	TODOS OS VEÍCULOS CARA CHATA (1997...) L 1218 / 1418 / LK 1418 / 1620 (1996...)

**Válvula de Pedal (Scania Série 4)**

VÁLVULA DE PEDAL  
FOOT BRAKE VALVE

Nº FARJ: **46255-193**  
CONV. P/ WABCO Nº: **461 315 180 0**  
CONV. P/ SCANIA Nº: **1 324 663**



MONTADORA (Nº CONVERSÃO)	APLICAÇÃO
SCANIA	F / K / L / P 94 / R 114 (4 X 2) (6 X 2) / R 124 (4 X 2) (6 X 2) / K 124 (4 X 2) (6 X 2)

**Jogo de Reparo Para a Válvula de Pedal (Volvo VM)**

JUEGO DE REPARACIÓN PARA LA VÁLVULA DE PEDAL  
FOOT BRAKE VALVE REPAIR KIT

Nº FARJ: **46525-2**  
CONV. P/ Nº WABCO: **461 494 5322**  
CONV. P/ CJ Nº: **461 494 500 0**



MONTADORA (Nº CONVERSÃO)	APLICAÇÃO
VOLVO	VM (2009...)

**Jogo de Reparo Parcial P/ a Válvula de Pedal (MBB 1620)**

JUEGO DE REPARACIÓN PARCIAL P/ LA VALVULA DE PEDAL  
FOOT BRAKE VALVE PARTIAL REPAIR KIT

Nº FARJ: **99725-2 F**  
CONV. P/ Nº MERCEDES BENZ: **000 586 72 43 / 002 430 35 60**  
CONV. P/ Nº WABCO: **461 315 002 2 (PARCIAL) / P/ VÁLVULA Nº: 461 315 246 0 / 461 315 247 0 / 461 315 248 0**

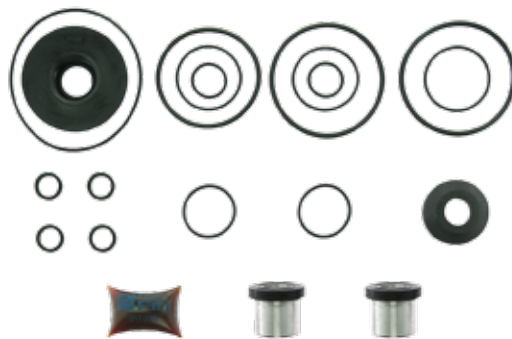

MONTADORA (Nº CONVERSÃO)	APLICAÇÃO
MERCEDES BENZ	TODOS OS VEÍCULOS CARA CHATA (1997...)/ L 1218 / 1418 / LK 1418 / 1620 (1996...)

**Jogo de Reparo Para Válvula de Pedal**

JUEGO DE REPARACIÓN PARA LA VÁLVULA DE PEDAL  
FOOT BRAKE VALVE REPAIR KIT

Nº FARJ: **92375-2**  
CONV. P/ Nº WABCO: **461 315 907 2**

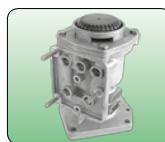

CONV. P/ CJ Nº  
**461 315 907 2**  
**1 324 663**



MONTADORA (Nº CONVERSÃO)	APLICAÇÃO
SCANIA	TODOS OS VEÍCULOS (2000...)

**Regulador de Pressão**

REGULADOR DE PRESIÓN  
COMPLETE UNLOADER VALVE

Nº FARJ: **99865-66**  
CONV. P/ Nº WABCO: **975 300 110 0 / 975 300 111 0 / 975 300 113 0**  
CONV. P/ Nº MBB: **001 431 00 06 / 001 431 22 06 / 001 431 69 06**



MONTADORA (Nº CONVERSÃO)	APLICAÇÃO
MERCEDES BENZ	L 608 / L 708 / L / LK 1113 / 2215 - AR / HIDRÁULICO L 909 / 912 / LO 809 / 812 / LS 1924 / 1924 A L / LK / LA / LAK 1313 / LPO 1113 TODOS OS VEÍCULOS COM FREIO A AR TODOS OS VEÍCULOS COM FREIO A AR / HIDRÁULICO

Os números originais utilizados tem a única intenção de auxiliar nossos clientes na identificação dos códigos Farj correspondentes.  
Los números de pieza original se utilizan para identificar los productos que vendemos con el único propósito de reconocimiento de los productos por nuestros clientes.  
Original part numbers are used so as to identify the products we sell, in the sole purpose of customers recognition of the items sold.

**Jogo de Reparo Para Regulador de Pressão**

JUEGO DE REPARACIÓN PARA REGULADOR DE PRESIÓN  
UNLOADER VALVE REPAIR KIT

Nº FARJ: **98195-2**  
CONV. P/ Nº WABCO: **975 300 000 2**  
CONV. P/ Nº MBB: **001 586 43 43 / 344 586 73 43**

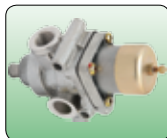

CONV. P/ CJ Nº  
**975 300 110 0**



MONTADORA (Nº CONVERSÃO)	APLICAÇÃO
MERCEDES BENZ	L 608 / L 708 / L / LK 1113 / 2215 - AR / HIDRÁULICO L 909 / 912 / LO 809 / 812 / LS 1924 / 1924 A L / LK / LA / LAK 1313 / LPO 1113 TODOS OS VEÍCULOS COM FREIO A AR PURO TODOS OS VEÍCULOS COM FREIO A AR / HIDRÁULICO

**Regulador de Pressão**

REGULADOR DE PRESIÓN  
UNLOADER VALVE

Nº FARJ: **96975-131**  
CONV. P/ WABCO Nº: **975 303 473 0**



MONTADORA (Nº CONVERSÃO)	APLICAÇÃO
MERCEDES BENZ	712 C / L 708 / L 709 / L 710 / L 712 / OF 809 / OF 812 / LO 814 / L 912 / L 914 / 1214 / 1214 K / 1218 / 1414 / 1414 K / 1418 / 1418 K / 1420 / 1714 / 1714 K / 1715 / 1718 / 1718 K / 1721 / 1721 S / L 1113 / L 1114 / L 1214 / L 1218 / L 1313 / L 1314

**Jogo de Reparo Para Regulador de Pressão**

JUEGO DE REPARACIÓN PARA EL REGULADOR DE PRESIÓN  
UNLOADER VALVE REPAIR KIT

Nº FARJ: **91635-2**  
CONV. P/ Nº WABCO: **975 303 000 2**



CONV. P/ CJ Nº  
**975 303 473 0**



MONTADORA (Nº CONVERSÃO)	APLICAÇÃO
VOLVO	BI-ARTICULADO (ÔNIBUS)

**Jogo de Reparo Parcial p/ Regulador de Pressão**

JUEGO DE REPARACIÓN PARCIAL PARA EL REGULADOR DE PRESIÓN  
UNLOADER VALVE PARTIAL REPAIR KIT

Nº FARJ: **98195-2 F**  
CONV. P/ Nº WABCO: **975 300 000 2**  
CONV. P/ Nº MBB: **001 586 43 43 / 344 586 73 43**

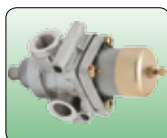

CONV. P/ CJ Nº  
**975 300 110 0**

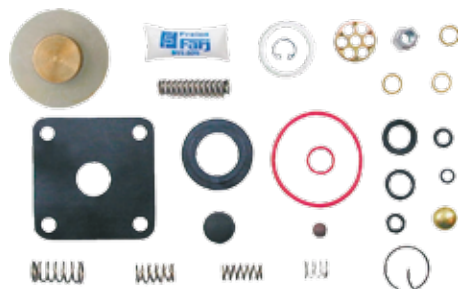

MONTADORA (Nº CONVERSÃO)	APLICAÇÃO
MERCEDES BENZ	L 608 / L 708 / L / LK 1113 / 2215 - AR / HIDRÁULICO L 909 / 912 / LO 809 / 812 / LS 1924 / 1924 A L / LK / LA / LAK 1313 / LPO 1113 TODOS OS VEÍCULOS COM FREIO A AR PURO TODOS OS VEÍCULOS COM FREIO A AR / HIDRÁULICO

**Regulador de Pressão**

REGULADOR DE PRESIÓN  
UNLOADER VALVE

Nº FARJ: **46805-225**  
CONV. P/ WABCO Nº: **975 303 075 0**  
CONV. P/ SCANIA Nº: **1356663**



MONTADORA (Nº CONVERSÃO)	APLICAÇÃO
SCANIA	R / T 113 / R / T 143

**APU (Unidade Processadora de Ar) Sem Solenóide**

VÁLVULA APU - SIN SOLENOIDE  
APU VALVE - WITHOUT SOLENOID

Nº FARJ: **95785-10**  
CONV. P/ Nº WABCO: **932 500 012 0**  
CONV. P/ Nº MERCEDES BENZ: **382 420 7271**



MONTADORA (Nº CONVERSÃO)	APLICAÇÃO
MERCEDES BENZ	L 1218 / L 1418 / L 1620 / LK 1620 / OF 1620 / OH 1621 L / OF 1721

**APU (Unidade Processadora de Ar) Sem Sensor**

VÁLVULA APU - SIN SENSOR  
APU VALVE (AIR UNIT PROCESS) - WITHOUT SENSOR

Nº FARJ: **95785-12**  
CONV. P/ Nº MERCEDES: **693 420 04 71**  
CONV. P/ Nº WABCO: **884 503 047 0**



MONTADORA (Nº CONVERSÃO)	APLICAÇÃO
MERCEDES BENZ	1938 S / 1938 S (6 X 2) / 1944 S / 1944 S (4 X 2) / 1944 S (6 X 2)

**Válvula Protetora para APU**

VÁLVULA DE PROTECCIÓN EL APU  
PROTECTION VALVE

Nº FARJ: **96845-119**  
CONV. P/ WABCO Nº: **934 705 002 0**  
CONV. P/ MBB Nº: **000 431 55 06**



MONTADORA (Nº CONVERSÃO)	APLICAÇÃO
MERCEDES BENZ	1214 K / 1215 C / 1218 R / 1418 / 1418 EL / 1720 / 1720 K / 1723 S / 2423 K / 2423 B / L 1218 / L 1418 R / L 1620 / L 1620 R / L 1622 / LK 1418 / LK 1620 (1996...) / LS 1632 (1999...) / OF 1620 PLUS (1997...) / OF 1721 / OH 1421 L / OH 1621 L / OH 16

**Sensor Para Válvula Protetora 4 Circuitos APU W**

SENSOR PARA VÁLVULA DE PROTECCIÓN 4 CIRCUITOS APU  
4 CIRCUIT PROTECTION APU SENSOR

Nº FARJ: **96465-0**  
CONV. P/ Nº WABCO: **441 043 502 1 (ANTIGO) / 441 043 504 1**



MONTADORA (Nº CONVERSÃO)	APLICAÇÃO
MERCEDES BENZ	1938 S / 1944 S

**Secador de Ar Para APU**

SECADOR DE AIRE  
AIR DRYER

Nº FARJ: **96835-118**  
CONV. P/ WABCO Nº: **932 400 003 0**  
CONV. P/ MBB Nº: **000 430 15 15**



MONTADORA (Nº CONVERSÃO)	APLICAÇÃO
MERCEDES BENZ	1214 K / 1215 C / 1218 R / 1418 / 1418 EL / 1720 / 1720 K / 1723 S / 2423 K / 2423 B / L 1218 / L 1418 R / L 1620 / L 1620 R / L 1622 / LK 1418 / LK 1620 (1996...) / LS 1632 (1999...) / OF 1620 PLUS (1997...) / OF 1721 / OH 1421 L / OH 1621 L / OH 16

**Válvula Solenóide Para APU (24V)**

VÁLVULA SOLENOIDE PARA APU (24V)  
APU SOLENOID VALVE (24V)

Nº FARJ: **45455-0**  
CONV. P/ WABCO Nº: **884 501 940 0**  
CONV. P/ MBB Nº: **005 429 22 44**



MONTADORA (Nº CONVERSÃO)	APLICAÇÃO
MERCEDES BENZ	L1632 (1999...) / OF 1620 PLUS (1997...) / OH 1621 L / OF 1721

**Jogo de Reparo Para Válvula de Proteção 6 Vias APU W**

JUEGO DE REPARACIÓN PARA LA VÁLVULA DE PROTECCIÓN 6 VIAS APU  
SIX CIRCUIT PROTECTION APU VALVE REPAIR KIT

Nº FARJ: **93125-2**  
CONV. P/ Nº WABCO: **884 501 918 2 / 934 705 001 2**  
CONV. P/ MERCEDES BENZ: **000 430 7206**



CONV. P/ CJ Nº  
**934 705 002 0**

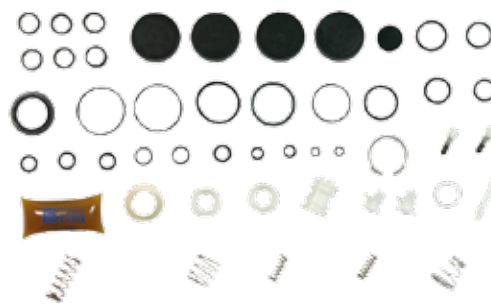

MONTADORA (Nº CONVERSÃO)	APLICAÇÃO
	TODOS OS VEÍCULOS EQUIPADOS COM APU W

Os números originais utilizados tem a única intenção de auxiliar nossos clientes na identificação dos códigos Farj correspondentes.  
Los números de pieza original se utilizan para identificar los productos que vendemos con el único propósito de reconocimiento de los productos por nuestros clientes.  
Original part numbers are used so as to identify the products we sell, in the sole purpose of customers recognition of the items sold.

**Jogo De Reparo Parcial Para Válvula Proteção 6 Vias APU W**

JUEGO DE REPARACIÓN PARA LA VÁLVULA DE PROTECCIÓN 6 VIAS APU  
SIX CIRCUIT PROTECTION APU VALVE REPAIR KIT

Nº FARJ: **93125-2 F**

CONV. P/ Nº WABCO: **884 501 918 2 / 934 705 001 2**

CONV. P/ MERCEDES BENZ: **000 430 7206**



CONV. P/ CJ Nº  
**934 705 002 0**

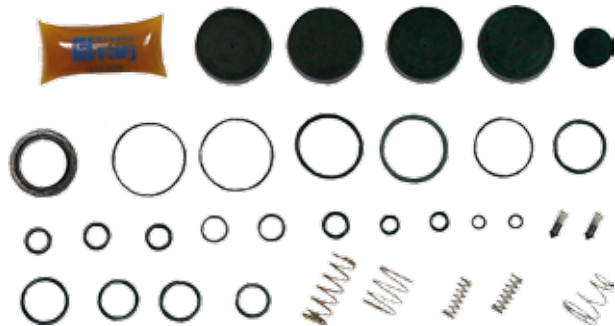

MONTADORA (Nº CONVERSÃO)	APLICAÇÃO
	TODOS OS VEÍCULOS EQUIPADOS COM APU W

**Jogo de Reparo Para Regulador de Pressão da APU**

JUEGO DE REPARACIÓN PARA EL REGULADOR DE PRESIÓN APU  
APU UNLOADER REPAIR KIT

Nº FARJ: **92055-2**

CONV. P/ Nº WABCO: **884 501 917 2 / 932 400 002 2 / 432 410 938 2**



CONV. P/ CJ Nº

**432 410 099 0 / 432 410 0140 / 432 410 0150 / 432 410 0160 / 432 410 0170 / 432 410 0640 / 432 410 0830 / 432 410 0960 / 432 410 0970 / 432 410 0980 / 432 410 1260 / 432 410 1320**



MONTADORA (Nº CONVERSÃO)	APLICAÇÃO
MERCEDES BENZ	O400 / O400RSD / L1218 / 1418 / 1620 / LK1418 / 1620 (1996...) / OH1421L / OH1621L / OH1628L / OF1620 PLUS (1997...) / OF1721 / 1938S / 1944S / LS1938 / L2638 (6X4)
AGRALE	MICRO-ÔNIBUS FURGAVAN 8000 / 8000E-MEC
SCANIA	F94 / K94 / P94 / K124 (4X2) (6X2) P114 / P124 / R114 / R124 / T114 / T124
VOLVO	VM17 / VM23 / VM210 / VM260
VOLKSWAGEN	ÔNIBUS (MOTOR DIANTEIRO) / CAMINHÕES (2003 / ...) / L80 / 5.140E OD / 8.120 OD / 8.150E OD / 9.150E OD / 9.160E OD / 13.180E - 15.180E CONSTELLATION / 17.240 OT / 17.250E - 17.260E CONSTELLATION / 18.310 OT / 18.320 OT / 19.320E - 19.360E - CONSTELLATION / 25.320E - 25.370E - CONSTELLATION / 26.260E / 31.260E / 31.320E

**Jogo de Reparo para Válvula 06 vias APU W (O 500)**

JUEGO DE REPARACIÓN PARA LA VÁLVULA DE PROTECCIÓN 6 VIAS APU (O 500)  
SIX CIRCUIT PROTECTION APU VALVE REPAIR KIT (O 500)

Nº FARJ: **93735-2**

CONV. P/ Nº WABCO: **884 502 866 2**



CONV. P/ CJ Nº  
**884 502 847 0**



MONTADORA (Nº CONVERSÃO)	APLICAÇÃO
MERCEDES BENZ	O 500 URBANO / O 500 M / O 500 R

**Jogo de Reparo Completo Para Regulador de Pressão da APU**

JUEGO DE REPARACIÓN COMPLETO PARA REGULADOR DE PRESIÓN DEL APU  
APU UNLOADER COMPLETE REPAIR KIT

Nº FARJ: **92055-2C**

CONV. P/ WABCO Nº: **432 410 938 2 / 932 400 002 2 / 884 501 9172**

CONV. P/ CJ Nº: **432 410 0140 / 432 410 0150 / 432 410 0160 / 432 410 0170 / 432 410 0640 / 432 410 0883 / 432 410 0960 / 432 410 0970 / 432 410 0980 / 432 410 0990 / 432 410 1260 / 432 410 1320**



MONTADORA (Nº CONVERSÃO)	APLICAÇÃO
MERCEDES BENZ	O400 / O400RSD / L1218 / 1418 / 1620 / LK1418 / 1620 (1996...) / OH1421L / OH1621L / OH1628L / OF1620 PLUS (1997...) / OF1721 / 1938S / 1944S / LS1938 / L2638 (6X4)
AGRALE	MICRO-ÔNIBUS FURGAVAN 8000 / 8000E-MEC
SCANIA	F94 / K94 / P94 / K124 (4X2) (6X2) P114 / P124 / R114 / R124 / T114 / T124
VOLVO	VM17 / VM23 / VM210 / VM260
VOLKSWAGEN	ÔNIBUS (MOTOR DIANTEIRO) / CAMINHÕES (2003 / ...) L80 / 5.140E OD / 8.120 OD / 8.150E OD / 9.150E OD / 9.160E OD / 13.180E - 15.180E CONSTELLATION / 17.240 OT / 17.250E - 17.260E CONSTELLATION / 18.310 OT / 18.320 OT / 19.320E - 19.360E - CONSTELLATION / 25.320E - 25.370E - CONSTELLATION / 26.260E / 31.260E / 31.320E



**Filtro Para Secador de Ar da APU W**

FILTRO PARA EL SECADOR DE AIRE DEL APU  
AIR DRYER CARTRIDGE

Nº FARJ: **94155-0**  
 CONV. P/Nº WABCO: **432 410 020 1 / 432 410 020 2**  
 CONV. P/Nº AGRAL: **6008.099.015.007**  
 CONV. P/Nº KNORR: **K 018014 (ANTIGO II 17793)**  
 CONV. P/Nº MERCEDES BENZ: **000 429 3395 / 000 429 3695 / 000 429 3795 / 000 430 0969 / 000 430 4415**  
 CONV. P/Nº SCANIA: **1375997 / 377640**  
 CONV. P/Nº VOLVO: **3090236 / 3090268 / 3090288 / 3091200**



CONV. P/ C/Nº: **884 058 416 0**  
**432 410 064 0 II 17369**  
**432 410 096 0 II 32581**  
**432 410 097 0 II 34982**  
**432 410 098 0 K 001053**  
**432 410 099 0 K 001392**  
**432 410 142 0 K 004502**  
**432 420 022 0 K 005025**  
**884 057 021 0**

MONTADORA (Nº CONVERSÃO)	APLICAÇÃO
VOLKSWAGEN	VW 17310 TITAN / VW 18310 / VW 23210 / VW 23220 / 23310 TITAN / VW 26220 / VW 26260 / VW 26310 TITAN
FORD	CARGO 1722 / 1731 / CARGO 2622 / 2626 / CARGO 2631 / 4331 / CARGO 2421 MAX TRUCK / CARGO 2422 / 3222 / 4031 / 5031
MERCEDES BENZ	1214C (4X2) / 1214 K / 1215 C / 1218 L / 1414 / 1414 K / 1418 L / K / LA / LAK / 1618 M / 1620 L / LK / 1634 LS / 1718 K / 1720 K / 1721 S / 1723 / 1728 / 1938 LS / 2418 / 2423 B / K / 2638 LS / L / CHASSIS OF 1417 / OF 1620 / OF 1623 LG / OF 1721 / OH 1628 L / O 400 RSD / O 400 SER / ÔNIBUS O 500 M / O 500 R
VOLVO	B 7R URBANO / RODOVIÁRIO / B 10 EDC (6X2) / B 10.310 (4X2 / 6X2) / B 10 M / B 58 INTERCOOLER / B 12 / B 12 B (4X2 / 6X2) / FH 12.380 GLOBETROTTER NACIONAL / SUECO / FH 12.420 GLOBETROTTER / FH 12.340 (4X2) / NH 10 / NH 12 / FH 12 / NH 12.140 / NH 12.360 / NL 12.320 / NL 12.410 / NL 10.280 / NL 10.340 / NL 12.400 / NL 10.320 / NL 12.360 / NL 12.410 EDC / NL 12 EDC / NL360
AGRALE	VOLARE W9 FLY 2011

**Filtro Coalescente**

FILTRO COALESCENTE PARA EL SECADOR DE AIRE DEL APU  
AIR DRYER COALESCENT CARTRIDGE

Nº FARJ: **95505-0**  
 CONV. P/Nº VOLVO: **20557234**  
 CONV. P/Nº WABCO: **432 901 222 2 / 432 901 223 1 / 432 901 223 2**  
 CONV. P/Nº VOLKSWAGEN: **81.52108-6025**  
 CONV. P/Nº KNORR: **K006701 / K 068350**

CONV. P/ C/Nº:  
**432 410 0140**  
**432 410 0150**  
**432 410 0160**  
**432 410 0170**  
**432 410 1320**  
**432 416 0040**  
**432 525 1050**  
**884 503 2640**  
**884 503 5070**



MONTADORA (Nº CONVERSÃO)	APLICAÇÃO
VOLKSWAGEN	5 140 EOD, 8 120 OD / 8 150 EOD, 9 150 EOD, 13 180 E / 15 180 E CONSTELLATION 17 250 E / 17 260 E CONSTELLATION, 19 320 E / 19 360 E CONSTELLATION 25 320 E CONSTELLATION, 26 260 E, 31 260 E, 31 320 E VW 17310 TITAN, VW 18310 / VW 23210, VW 23220 / 23310 TITAN / VW 26220 / VW 26260, VW 26310 TITAN
VOLVO	FH / FM / NH 13 / VM 17 / VM 23 / VM 210 / VM 260B 7R URBANO / RODOVIÁRIO / B 10 EDC (6X2) / B 10.310 (4X2 / 6X2) / B 10 M / B 58 INTERCOOLER / B 12 / B 12 B (4X2 / 6X2) / FH 12.380 GLOBETROTTER NACIONAL / SUECO / FH 12.420 GLOBETROTTER / FH 12.340 (4X2) / NH 10 / NH 12 / FH 12 / NH 12.140 / NH 12.360 / NL 10.280 / NL 10.320 / NL 10.340 / NL 12.320 / NL 12.410 / NL 12.400 / NL 10.320 / NL 12.360 / NL 12.410 EDC / NL 12 EDC / NL 360
FORD	CARGO 1722 / 1731, 2622 / 2626 / 2631 / 4331, CARGO 2421 MAX TRUCK / CARGO 2422 / 3222, CARGO 4031 / 5031
MERCEDES BENZ	1214C (4X2) / 1214 K, 1215 C / 1218 L, 1414 / 1414 K, 1418 L / K / LA / LAK / 1618 M / 1620 L, LK / 1634 LS, 1718 K / 1720 K, 1721 S / 1723 / 1728, 1938 LS / 2418 / 2423 B, 2638 LS / L, CHASSIS OF 1417 / OF 1620, OF 1623 LG / OF 1721 OH 1628 L / O 400 RSD / O 400 SER / ÔNIBUS O 500 M / O 500 R

**Filtro Para Secador de Ar da APU W (Scania)**

FILTRO PARA EL SECADOR DE AIRE DEL APU  
AIR DRYER CARTRIDGE

Nº FARJ: **94165-0**  
 CONV. P/Nº WABCO: **432 410 226 1 / 432 410 226 2**  
 CONV. P/Nº SCANIA: **1 384 549**



CONV. P/ C/Nº  
**432 410 083 0**  
**432 410 126 0**

MONTADORA (Nº CONVERSÃO)	APLICAÇÃO
SCANIA	F 94 / L 94 / P 94 P 114 / P 124 R 114 / R 124 / T 114 / T 124

**Filtro Coalescente P/ APU (Scania)**

FILTRO COALESCENTE PARA EL SECADOR DE AIRE DEL APU  
AIR DRYER COALESCENT CARTRIDGE

Nº FARJ: **95655-0**  
 CONV. P/Nº SCANIA: **1 774 598**  
 CONV. P/Nº WABCO: **432 410 226 1 (DUPLA FILTRAGEM) / 432 901 226 2 (DUPLA FILTRAGEM) / 432 901 228 2 / 932 510 006 0**



MONTADORA (Nº CONVERSÃO)	APLICAÇÃO
SCANIA	F 94 / L 94 / P 94 / P 114 / P 124 / R 114 / R 124 / T 114 / T 124

Os números originais utilizados tem a única intenção de auxiliar nossos clientes na identificação dos códigos Farj correspondentes.  
 Los números de pieza original se utilizan para identificar los productos que vendemos con el único propósito de reconocimiento de los productos por nuestros clientes.  
 Original part numbers are used so as to identify the products we sell, in the sole purpose of customers recognition of the items sold.

**Secador de Ar para E-APU (APS)**

SECADOR DE AIRE E-APU (APS)  
E-APU - APS AIR DRYER

Nº FARJ: **48845-335**  
CONV. P/ APS WABCO Nº: **932 510 006 0 / 932 510 050 0**



MONTADORA (Nº CONVERSÃO)	APLICAÇÃO
SCANIA	G340A / G340B (4X2) (6X2) / G380A / G380B / G420 A / P310A (4X2) (6X2) (6X4) / G420B (4X2) (6X2) (6X4) (8X4) / G440A / G470A (4X2) (6X2) (6X4) / G470B (6X4) (8X4) / P230B / P270B / P310A / P340A / P340B (4X2) (6X2) (6X4) / P310B / P380A (4X2) (6X2) (6X4) (8X4) / P420A / R420B / R470B / P420B (4X4) (6X4) (8X4) / R420A (4X2) (6X2) (6X4) / R440A (6X2) (6X4) / R470A (4X2) (6X2) (6X4) / R500A (6X2) (6X4) / R580A / R580B

**Jogo de Reparo Para Secador de Ar da APU W**

JUEGO DE REPARACIÓN PARA EL SECADOR DE AIRE DEL APU  
APU AIR DRYER REPAIR KIT

Nº FARJ: **93145-2**  
CONV. P/ Nº WABCO: **884 501 916 2 / 932 400 001 2**  
CONV. P/ Nº MERCEDES BENZ: **000 430 3115**



CONV. P/ CJ Nº **932 400 003 0**  
**884 503 142 0** **932 400 007 0**  
**884 503 264 0** **932 400 008 0**  
**884 503 507 0** **932 500 053 0**

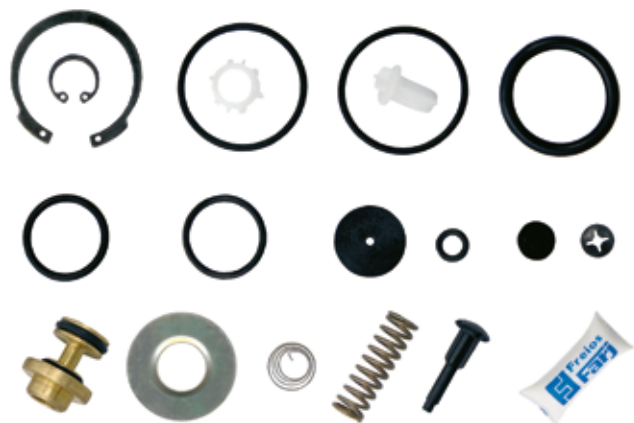

MONTADORA (Nº CONVERSÃO)	APLICAÇÃO
	TODOS OS VEÍCULOS EQUIPADOS COM SECADOR DE AR WABCO

**Jogo de Reparo Para Válvula APS - E-APU (Scania - Série 5)**

JUEGO DE REPARACIÓN PARA LA VÁLVULA APS - E-APU (SCANIA - SERIE 5)  
APS - E-APU VALVE REPAIR KIT (SCANIA - 5 SERIES)

Nº FARJ: **95445-2**  
CONV. P/ VÁLV. Nº WABCO: **932 510 9532 / 932 510 9542 / 932 510 9572**



CONV. P/ CJ Nº **932 510 006 0**  
**1 941 954**  
**2 063 357**  
**932 510 0500**



MONTADORA (Nº CONVERSÃO)	APLICAÇÃO
SCANIA:	G 340 A / G 340 B (4X2) (6X2) G 380 A / G 380 B (4X2) (6X2) (6X4) G 420 A (4X2) (6X2) (6X4) G 420 B (4X2) (6X2) (6X4) (8X4) G 440 A (4X2) (6X2) (6X4) G 470 A

**Jogo de Reparo Parcial Para Secador de Ar Da APU W**

JUEGO DE REPARACIÓN PARCIAL PARA EL SECADOR DE AIRE DEL APU  
APU AIR DRYER PARTIAL REPAIR KIT

Nº FARJ: **93145-2 F**  
CONV. P/ Nº WABCO: **884 501 916 2 / 932 400 001 2**



CONV. P/ CJ Nº **932 400 003 0**  
**884 503 142 0** **932 400 007 0**  
**884 503 264 0** **932 400 008 0**  
**884 503 507 0** **932 500 053 0**

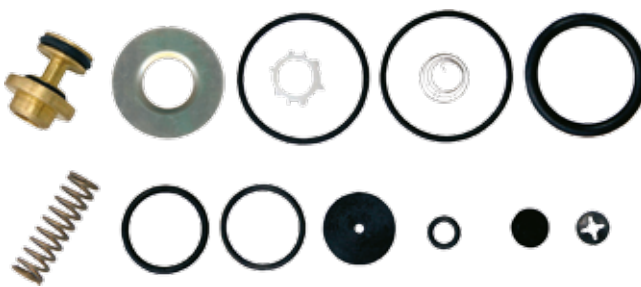

MONTADORA (Nº CONVERSÃO)	APLICAÇÃO
	TODOS OS VEÍCULOS EQUIPADOS COM SECADOR DE AR

**Secador de Ar P/ APU**

SECADOR DE AIRE  
AIR DRYER

Nº FARJ: **47085-260**  
 CONV. P/ Nº SCANIA: **1441751**  
 CONV. P/ Nº WABCO: **/ 432 410 010 0 / 432 410 081 0 / 432 410 083 0**



MONTADORA (Nº CONVERSÃO)	APLICAÇÃO
SCANIA	F 94 / K 124 (4 X 2) E (6 X 2) / L / K / P 94 / P114 / 124 (4 X 2) / P124 (6 X 2) / R114 (4 X 2) E (6 X 2) / R124 (4 X 2), (6 X 2) E (6 X 4) / T114 (4 X 2) E (6 X 4) / T124 (4 X 2) E (6 X 4)

**Jogo de Reparo para Secador de Ar APU W (Scania / MAN / VW)**

JUEGO DE REPARACIÓN DEL SECADOR DE AIRE  
APU AIR DRYER REPAIR KIT

Nº FARJ: **93495-2**  
 CONV. P/ Nº WABCO: **432 410 002 2 / 432 410 0052 / 432 410 9392 / 884 502 7842**  
 CONV. P/ Nº MAN: **81.52102.6097 / 81.52102.6220**  
 CONV. P/ Nº SCANIA: **1441751**  
 CONV. P/ Nº VW: **2TB698805**



CONV. P/ CJ Nº **432 410 0990**  
**432 410 083 0**    **432 410 1130**  
**432 410 126 0**    **432 410 1340**  
**432 410 0810**



MONTADORA (Nº CONVERSÃO)	APLICAÇÃO
SCANIA	F 94; K 124 (4 X 2) E (6 X 2); L / K / P 94; P 114 / 124 (4 X 2); P 124 (6 X 2); R 114 (4 X 2) E / (6 X 2); R 124 (4 X 2), (6 X 2) E (6 X 4); T 114 (4 X 2) E (6 X 4); T 124 (4 X 2) E (6 X 4)
FORD	C1722 / C1730 / C2421 / C2422 / C2621 / C2626 / VOLARE A8"
MAN	TGA/TGL/TGM
VW	1920E / 25320E / CONSTELLATION / 8.150 / 9.150 / 13.180E / 15.180E / 17.260 / 18.310 / 18.320

**Jogo de Reparo Para Secador de Ar da APU (MBB - BRT)**

JUEGO DE REPARACIÓN PARA EL SECADOR DE AIRE DEL APU  
APU AIR DRYER REPAIR KIT

Nº FARJ: **48525-2**  
 CONV. P/ Nº MERCEDES BENZ: **PARA SECADOR Nº: 000 430 29 15**  
 CONV. P/ Nº WABCO: **932 400 000 2 / 932 400 005 0**

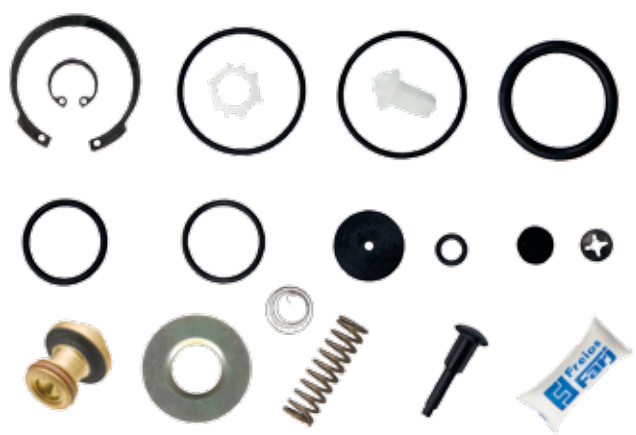

MONTADORA (Nº CONVERSÃO)	APLICAÇÃO
MERCEDES BENZ	0500 - BRT / ATEGO / ECONIC / ACTROS / AXOR / ANTOS / AROCS

**Secador de Ar Eletrônico (E-CAD)**

SECADOR DE AIRE ELECTRONIC (E-CAD)  
E-CAD - ELETRONIC AIR DRYER

Nº FARJ: **45515-157**  
 CONV. P/ WABCO Nº: **432 425 105 0**  
 CONV. P/ VOLVO Nº: **2 088 4103**



MONTADORA (Nº CONVERSÃO)	APLICAÇÃO
VOLVO	FH / FM / NH13

Os números originais utilizados tem a única intenção de auxiliar nossos clientes na identificação dos códigos Farj correspondentes.  
 Los números de pieza original se utilizan para identificar los productos que vendemos con el único propósito de reconocimiento de los productos por nuestros clientes.  
 Original part numbers are used so as to identify the products we sell, in the sole purpose of customers recognition of the items sold.

**Jogo de Reparo Para E-CAD (Secador de Ar Eletrônico)**

JUEGO DE REPARACIÓN PARA E-CAD (SECADOR DE AR ELETRÔNICO)  
E-CAD ELECTRONIC AIR DRYER REPAIR KIT

Nº FARJ: **95515-2**

CONV. P/ Nº WABCO: **432 425 920 2 (PARCIAL) / 432 425 922 2**



CONV. P/ C/J Nº  
**432 425 105 0**



MONTADORA (Nº CONVERSÃO)	APLICAÇÃO
VOLVO	FH / FM / NH 13

**Guia da Descarga Para Secador de Ar**

GUIÁ DE DESCARGA PARA SECADOR DE AIRE  
AIR DRYER DISCHARGE GUIDE

Nº FARJ: **48505-0**

CONV. P/ WABCO Nº: **432 410 552 2 (WABCO) 432 410 552 4**  
CONV. P/ SECADOR WABCO Nº: **432 410 014 0 / 432 410 015 0 / 432 410 016 0 / 432 410 017 0 / 432 410 064 0 / 432 410 096 0 / 432 410 097 0 / 432 410 098 0 / 432 410 099 0 / 432 410 132 0 / 432 410 142 0 / 432 420 022 0 / 884 057 021 0 / 884 058 416 0 / 884 503 142 0 / 884 503 264 0 / 884 503 358 0 / 884 503 376 0 / 884 503 507 0 / 884 503 694 0 / 932 400 003 0 / 932 400 007 0 / 932 400 008 0**



MONTADORA (Nº CONVERSÃO)	APLICAÇÃO
MERCEDES BENZ	1214 K / 1215 C / 1218 R / 1418 / 1418 EL / 1720 / 1720 K / 1723 / 1723 S / 2423 K / 2423 B / L1218 / L1418 R / L1620 / L1620 R / L1622 / LK1418 / LK 1620 (1996...) / LS1632 (1999...) / OF1620 PLUS (1997...) / OF1721 / OH1421 L / OH1621 L / OH1628 L / O400 / O400 RSD
VOLKSWAGEN	ÔNIBUS (MOTOR DIANTEIRO) / CAMINHÕES (2003...) / L80 / 5140 / 8120 OD / 8150E OD / 9150 OD / 9150E OD / 13180E / 15150E OD / 17250E / 17260E / 18310 OT / 18320 OT / 19320 CONSTELLATION / 19320E / 19350E / 19360E / 24250E / 24260E / 25320E / 25350E / 25370 / 26260E / 31320E / 31350E
FORD	C1722 / C1730 / C2421 / C2422 (6X2) (6X4) / C2622 / C2626 / C2631 / C2831 / C3222 / C4031 / C4331 / C5031
VOLVO	VM 17 / VM 23 / VM 210 / VM 260
AGRALE	VOLARE A8 7320 / VOLARE W8 7900 / 7000 / 7500 / 8500 / MICRO ÔNIBUS / FURGAVAN 8000 / 8000E-MEC
SCANIA	G 340 A / G 340 B (4X2) (6X2) / G 380 A / G 380 B (4X2) (6X2) (6X4) / G 420 A (4X2) (6X2) (6X4) / G 420 B (4X2) (6X2) (6X4) (8X4) / G 440 A (4X2) (6X2) (6X4) / G 470 A (4X2) (6X2) (6X4) / G 470 B (6X4) (8X4) / P 230 B / P 270 B / P 310 A (4X2) (6X2) (6X4) / P 310 B (4X2) (6X2) (6X4) (8X4) / P 340 A / P 340 B (4X2) (6X2) (6X4) / P 380 A (4X2) (6X2) (6X4) (8X4) / P 420 A / P 420 B (4X4) (6X4) (8X4) / R 380 A (4X2) (6X2) / R 380 B (4X2) / R 420 A (4X2) (6X2) (6X4) / R 420 B / R 440 A (6X2) (6X4) / R 470 A (4X2) (6X2) (6X4) / R 470 B / R 500 A (6X2) (6X4) / R 580 A / R 580 B

**Silenciador de Descarga**

SILENCIADOR  
SILENCER

Nº FARJ: **95075-0**

CONV. P/ Nº WABCO: **432 407 012 0**

CONV. P/ Nº VOLKSWAGEN: **2TB 607 574**

CONV. P/ Nº MBB: **000 430 20 70**

CONV. P/ Nº AGRALE: **6007 005 538 00 3**



CONV. P/ C/J Nº

**432 407 012 0**

**432 410 014 0**

**432 410 015 0**

**432 410 016 0**

**432 410 017 0**

**432 410 096 0**

**432 410 097 0**

**432 410 132 0**

**432 410 142 0**



MONTADORA (Nº CONVERSÃO)	APLICAÇÃO
VOLKSWAGEN	TODOS OS VEÍCULOS VW COM SECADOR DE AR
MERCEDES BENZ	1938 S / 1944 S / O 400 / O 400 RSD / L 2638 (6X4) / LS 1938
AGRALE	MICRO-ÔNIBUS / FURGAVAN 8000 / 8000 E-MEC
VOLVO	VM 17 / 23 / 210 / 260

**Silenciador Menor**

SILENCIADOR  
SILENCER

Nº FARJ: **45795-0**

CONV. P/ WABCO Nº: **432 407 070 0**

CONV. P/ SCANIA Nº: **1 313 854**



MONTADORA (Nº CONVERSÃO)	APLICAÇÃO
SCANIA	F94 / L94 / P94 / R114 (4X2) (6X4) / T114 (4X2) (6X4) / SÉRIE 5 - SECADOR E-APU
VW	L80 - VÁLVULA SENSÍVEL À CARGA / 8.140 - VÁLVULA RELE

**Jogo de Reparo Completo para Secador de Ar**

JUEGO DE REPARACIÓN PARA SECADOR DE AIRE  
AIR DRYER REPAIR KIT

Nº FARJ: **46505-2**  
CONV. P/ WABCO Nº: **432 415 000 2 / PARA SECADOR 432 415 000 0 / 432 415 002 0 / 432 415 003 0 / 432 415 004 0 / 432 415 005 0 / 432 415 010 0**  
CONV. P/ FORD Nº: **2C462D022AA**  
CONV. P/ MAN Nº: **N2509996081**



MONTADORA (Nº CONVERSÃO)	APLICAÇÃO
FORD	FORD
RENAULT	RENAULT

**Jogo de Reparo Parcial Para Secador de Ar da APU**

JUEGO DE REPARACIÓN PARCIAL PARA EL SECADOR DE AIRE DEL APU  
APU AIR DRYER PARTIAL REPAIR KIT

Nº FARJ: **46515-2**  
CONV. P/ Nº WABCO: **SECADOR DE AR Nº: 432 415 ... 0**  
CONV. P/ Nº FORD: **2C46 2D022 AA**  
CONV. P/ Nº RENAULT: **5000296598**



MONTADORA (Nº CONVERSÃO)	APLICAÇÃO
FORD	FORD
RENAULT	RENAULT

**Válvula de Suspensão ECAS (Dupla - Traseira)**

VÁLVULA ECAS (DUAL - POSTERIOR)  
ECAS VALVE (DUAL - REAR)

Nº FARJ: **96655-111**  
CONV. P/ Nº WABCO: **472 900 056 0**  
CONV. P/ Nº MBB: **003 327 74 25**  
CONV. P/ Nº VOLVO: **20 356 553**  
CONV. P/ Nº VW: **220 607 361**



MONTADORA (Nº CONVERSÃO)	APLICAÇÃO
VOLKSWAGEN	17.240 OT
MERCEDES BENZ	O 500 R 1725 / OH 1421 L
SCANIA	P 94
VOLVO	B12R (4 X 2) (6 X 2) / B7

**Jogo de Reparo Para Válvula Suspensão Ativa Simples W (ECAS)**

JUEGO DE REPARACIÓN PARA LA VÁLVULA DE SUSPENSIÓN (ECAS)  
ECAS SUSPENSION VALVE REPAIR KIT

Nº FARJ: **94245-2**  
CONV. P/ Nº WABCO: **472 900 009 2 / 472 900 902 2**  
CONV. P/ VÁLVULA MBB Nº: **000 327 9725**

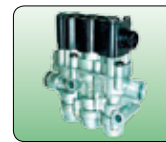

CONV. P/ CJ Nº  
**472 880 31 0**  
**472 900 061 0**



MONTADORA (Nº CONVERSÃO)	APLICAÇÃO
VOLKSWAGEN	17 240 OT
SCANIA	P 94
VOLVO	B7 / B12 R
MERCEDES BENZ	OH 1421 L, O 500, 1725

**Jogo Reparo Para Válvula Suspensão. Ativa Dupla W (ECAS)**

JUEGO DE REPARACIÓN PARA LA VÁLVULA DE SUSPENSIÓN DOBLE (ECAS)  
ECAS DUAL SUSPENSION VALVE REPAIR KIT

Nº FARJ: **94185-2**  
CONV. P/ VÁLVULA WABCO Nº: **472 900 009 2 / 472 900 902 2**  
CONV. P/ VÁLVULA MBB Nº: **000 327 7425**



CONV. P/ CJ Nº  
**472 900 056 0**  
**220607361**  
**2206983130**

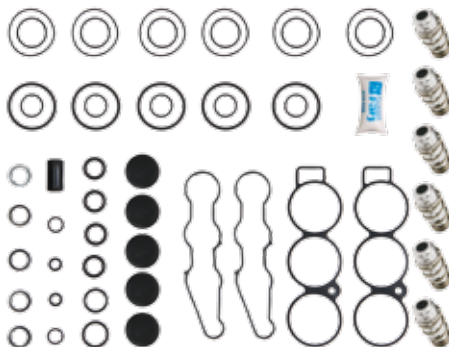

MONTADORA (Nº CONVERSÃO)	APLICAÇÃO
VOLKSWAGEN	17 240 OT
SCANIA	P 94
VOLVO	B7 / B12 R
MERCEDES BENZ	OH 1421 L, O 500, 1725

**Sensor Menor Para Válvula de Suspensão (ECAS)**

SENSOR PARA LA VÁLVULA SOLENOIDE (ECAS)  
ECAS SOLENOID VALVE SENSOR

Nº FARJ: **96405-0**  
CONV. P/ VÁLVULA Nº WABCO: **472 900 056 0 / 472 900 113 0**



CONV. P/ CJ Nº  
**472 900 056 0**



MONTADORA (Nº CONVERSÃO)	APLICAÇÃO
VOLKSWAGEN	17 240 OT
SCANIA	P 94
VOLVO	B7 / B12 R
MERCEDES BENZ	OH 1421 L / O 500 R 1725

Os números originais utilizados tem a única intenção de auxiliar nossos clientes na identificação dos códigos Farj correspondentes.  
Los números de pieza original se utilizan para identificar los productos que vendemos con el único propósito de reconocimiento de los productos por nuestros clientes.  
Original part numbers are used so as to identify the products we sell, in the sole purpose of customers recognition of the items sold.

**Sensor Maior Para Válvula de Suspensão (ECAS) 2 Bobinas (Nº 2)**

SENSOR PARA VÁLVULA SOLENOIDE (ECAS) 2 BOBINAS  
ECAS SOLENOID VALVE SENSOR 2 BOBBINS

Nº FARJ: **96415-0**  
CONV. P/ VÁLVULA Nº WABCO: **472 900 056 0 / 472 900 113 0**  
**472 900 061 0 / 472 880 031 0**



MONTADORA (Nº CONVERSÃO)	APLICAÇÃO
VOLKSWAGEN	17 240 OT
SCANIA	P 94
VOLVO	B7 / B12 R
MERCEDES BENZ	OH 1421 L / O 500 R 1725

**Pistão P/ Válvula de Suspensão ECAS**

PISTÓN P/ VALVULA ECAS  
ECAS PISTON

Nº FARJ: **47975-0**  
CONV. P/ Nº VOLVO: **20356553**  
CONV. P/ Nº VOLKSWAGEN: **2ZO607361**  
CONV. P/ Nº MERCEDES BENZ: **003 327 74 25**  
CONV. P/ Nº WABCO: **472 900 056 0**



MONTADORA (Nº CONVERSÃO)	APLICAÇÃO
MERCEDES BENZ	O 500 R 1725 / OH 1421 L
SCANIA	P 94
VOLKSWAGEN	17.240 OT
VOLVO	B12R (4 X 2) / 6 X 2 / B7

**Válvula de Suspensão ECAS (MBB / Scania / Volvo)**

VÁLVULA DE LA SUSPENSIÓN  
SUSPENSION LEVELLING VALVE

Nº FARJ: **48615-320**  
CONV. P/ WABCO Nº: **472 880 001 0**



MONTADORA (Nº CONVERSÃO)	APLICAÇÃO
MERCEDEZ BENZ	O500 SÉRIES

**Sensor Maior Para Válvula de Suspensão (ECAS) 3 Bobinas (Nº 1)**

SENSOR PARA VÁLVULA SOLENOIDE (ECAS) 3 BOBINAS  
ECAS SOLENOID VALVE SENSOR 3 BOBBINS

Nº FARJ: **96425-0**  
CONV. P/ VÁLVULA Nº WABCO: **472 900 056 0 / 472 900 113 0**



MONTADORA (Nº CONVERSÃO)	APLICAÇÃO
VOLKSWAGEN	17 240 OT
SCANIA	P 94
VOLVO	B7 / B12 R
MERCEDES BENZ	OH 1421 L / O 500 R 1725

**Válvula de Suspensão ECAS (Simples - Traseira)**

VÁLVULA ECAS (SIMPLES - POSTERIOR)  
ECAS VALVE (SIMPLE - REAR)

Nº FARJ: **48825-315**  
CONV. P/ Nº SCANIA: **1448078 / 2084509**  
CONV. P/ Nº WABCO: **472 880 031 0**



MONTADORA (Nº CONVERSÃO)	APLICAÇÃO
SCANIA	SÉRIE 5

**Válvula de Suspensão ECAS (Iveco / Man)**

VÁLVULA NIVELADORA DE LA SUSPENSIÓN  
SUSPENSION LEVELLING VALVE

Nº FARJ: **48825-321**  
CONV. P/ WABCO Nº: **472 880 030 0**



MONTADORA (Nº CONVERSÃO)	APLICAÇÃO
DAF	F75 / 85 / 95 / 75 / 85 CF / 95 XF / LF45 IV / CF75 / 85 IV / XF95 / 105
IVECO	STRALIS / AD / AT / AS STRALIS / AD / AT TRAKKER
MAN	F / M / L2000 / F / M / G 90 / F7 / 8 / 9 / L / M / F2000 / TGA / TGL / TGM / TGS / TGX
RENAULT	MIDLUM II DXI 5 / 7 / PREMIUM II TR / PR / DXI 7 / MAGNUM DXI 12 / 13

### Válvula de Suspensão ECAS (Volvo)

VÁLVULA NIVELADORA DE LA SUSPENSIÓN  
SUSPENSION LEVELLING VALVE

Nº FARJ: **48645-323**  
CONV. P/ WABCO Nº: **472 880 004 0**  
CONV. P/ VOLVO Nº: **20514450**



MONTADORA (Nº CONVERSÃO)	APLICAÇÃO
VOLVO	FH / FM / FMX / NH9 / 10 / 11 / 12 / 13 / 16

### Válvula de Suspensão ECAS (Volvo)

VÁLVULA NIVELADORA DE LA SUSPENSIÓN  
SUSPENSION LEVELLING VALVE

Nº FARJ: **48655-324**  
CONV. P/ WABCO Nº: **472 880 032 0**  
CONV. P/ VOLVO Nº: **20514449**



MONTADORA (Nº CONVERSÃO)	APLICAÇÃO
VOLVO	F / FL6 / F / FE / FL / FM 7

### Silenciador P/ Válvula Suspensão ECAS (Rosca M22x1,5 mm)

SILENCIADOR P/ LA VALVULA ECAS  
ECAS SILENCER

Nº FARJ: **46925-0**  
CONV. P/ Nº MERCEDES BENZ: **000 430 23 70**  
CONV. P/ Nº SCANIA: **1 543 187**  
CONV. P/ Nº WABCO: **432 407 060 0 / P/ ECAS Nº: 472 900 001 0 / P/ ECAS Nº: 472 900 056 0 / P/ ECAS Nº: 472 900 113 0**  
CONV. P/ Nº MAN: **81.52101.6274**



MONTADORA (Nº CONVERSÃO)	APLICAÇÃO
VOLKSWAGEN	17.240 OT
MERCEDES BENZ	O 500 R 1725 / OH 1421 L
SCANIA	F 94 / K 124 (4 X 2) E (6 X 2) / L / K / P 94 / P114 / 124 (4 X 2) / P124 (6 X 2) / R114 (4 X 2) E (6 X 2) / R124 (4 X 2), (6 X 2) E (6 X 4) / T114 (4 X 2) E (6 X 4) / T124 (4 X 2) E (6 X 4)
VOLVO	B7 / B12R (4 X 2) (6 X 2) / FH / FM / NH13

### Jogo de Reparo para Válvula de Suspensão (ECAS)

JUEGO DE REPARACIÓN PARA VÁLVULA SOLENOIDE (ECAS)  
ECAS SOLENOID VALVE REPAIR KIT

Nº FARJ: **95095-2**  
CONV. P/ VÁLVULAS Nº WABCO: **472 880 064 0 / 472 880 031 0**

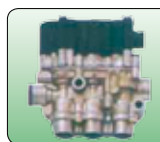

CONV. P/ CJ Nº:  
**472 880 002 0**  
**472 880 030 0**  
**1448078 / 1448079**

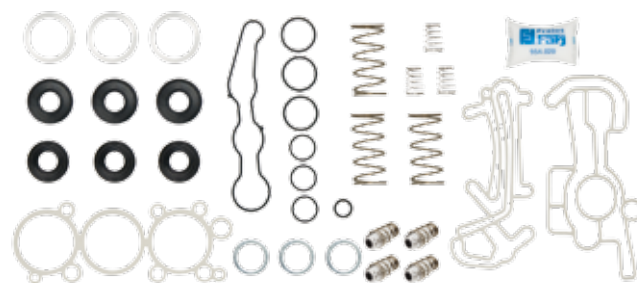

MONTADORA (Nº CONVERSÃO)	APLICAÇÃO
MERCEDES BENZ	O 500 MA / O 500 UA
SCANIA	TODOS OS VEICULOS SERIE 5

### Jogo de Reparo de Componentes P/ Válvula ECAS

JUEGO DE REPARACIÓN DE PIEZAS P/ VÁLVULA ECAS  
ECAS COMPONENTS REPAIR KIT

Nº FARJ: **48605-2**  
CONV. P/ Nº WABCO: **472 880 002 0 / 472 880 030 0 / 472 880 031 0 / 472 880 064 0**



MONTADORA (Nº CONVERSÃO)	APLICAÇÃO
MERCEDES BENZ	O 500 MA / O 500 UA
SCANIA	TODOS OS VEÍCULOS SÉRIE 5

### Bobina para Válvula de Suspensão (ECAS)

BOBINA PARA LA ELECTROVÁLVULA (ECAS)  
ECAS SOLENOID VALVE COIL

Nº FARJ: **95115-0**  
CONV. P/ Nº VÁLVULAS Nº WABCO: **442 200 2221**

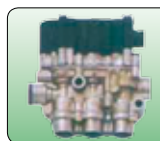

CONV. P/ CJ Nº:  
**472 880 0310**  
**472 880 0560**  
**472 900 0610**  
**472 880 0640**



MONTADORA (Nº CONVERSÃO)	APLICAÇÃO
MERCEDES BENZ	O 500 MA / O 500 UA / 1725 / 1726

• Os números originais utilizados tem a única intenção de auxiliar nossos clientes na identificação dos códigos Farj correspondentes.  
 • Los números de pieza original se utilizan para identificar los productos que vendemos con el único propósito de reconocimiento de los productos por nuestros clientes.  
 • Original part numbers are used so as to identify the products we sell, in the sole purpose of customers recognition of the items sold.

**Sensor de Altura (ECAS) 24 V**

SENSOR DEL ALTURA (ECAS) 24 V  
ECAS HEIGHT SENSOR (24 V)

Nº FARJ: **95775-63**  
CONV. P/ Nº WABCO: **441 050 011 0**  
CONV. P/ Nº MERCEDES BENZ: **000 542 4018**  
CONV. P/ Nº SCANIA: **1 398 840**  
CONV. P/ Nº VOLKSWAGEN: **220 409 270**  
CONV. P/ Nº VOLVO: **20356554**



MONTADORA (Nº CONVERSÃO)	APLICAÇÃO
VOLKSWAGEN:	17 240 OT
VOLVO:	B 7
SCANIA:	P 124 (6X4) / R 124 (6X2) / T 124 (6X4)
MERCEDES BENZ:	O 500 / OH 1421 L / 1725 U / UA / 1726 UA

**Válvula de Nivelamento**

VÁLVULA NIVELADORA  
LEVELLING VALVE

Nº FARJ: **47595-288**  
CONV. P/ Nº VOLKSWAGEN: **2TB 412 600 A**  
CONV. P/ Nº WABCO: **464 006 002 0**



MONTADORA (Nº CONVERSÃO)	APLICAÇÃO
VW	17240 OT / 17260E OT / 18310 OT / 18320 OT

**Válvula de Nivelamento**

VÁLVULA NIVELADORA  
LEVELLING VALVE

Nº FARJ: **96455-59**  
CONV. P/ Nº WABCO: **464 006 000 0**  
CONV. P/ Nº VOLVO: **1 607 728**



MONTADORA (Nº CONVERSÃO)	APLICAÇÃO
VOLVO	FH 12 (4 X 2)

**Limitadora de Pressão**

LIMITADORA DE PRESIÓN  
PRESSURE LIMITING

Nº FARJ: **47015-250**  
CONV. P/ Nº SCANIA: **367739**  
CONV. P/ Nº WABCO: **475 015 073 0**  
CONV. P/ Nº KNORR: **AC155A**



MONTADORA (Nº CONVERSÃO)	APLICAÇÃO
SCANIA	K94 / K114 / K124 / P94 / P114 / P124 / R114 / R124 / T114 / T124

**Jogo de Reparo para Válvula Limitadora de Pressão**

JUEGO DE REPARACIÓN DE LA VÁLVULA LIMITADORA DE PRESIÓN  
VALVE LIMITATION REPAIR KIT

Nº FARJ: **49175-2**  
CONV. P/ WABCO Nº: **475 015 001 2**  
CONV. P/ VÁLVULA Nº: **21284837 / 475 015 0010 / 475 015 0400 / 475 015 0630 / 475 015 0700 / 475 015 0710 / 475 015 0720 / 475 015 0730 / 475 015 0740 / 475 015 0750 / 475 015 0770 / 475 015 0780**



MONTADORA (Nº CONVERSÃO)	APLICAÇÃO
MERCEDES BENZ	L-SÉRIES / SK / MK / NG-SÉRIES / O 300-SÉRIES / O 400-SÉRIES / SETRA S 200-/S 300-SÉRIES
IVECO	ZETA / EURO CARGO / TURBOTECH / TURBOSTAR / EUROTECH / EUROSTAR / EUROTRAKKER / AD/AT TRAKKER / EUROMOVER
MAN	BUS / NEOPLAN/F / M / L 2000 / F / M / G 90/F 7 / 8 / 9 / TGA / TGL / TGM / TGS / TGX
VOLVO	F / FL 6 / F / FE / FL / FM7 / FH / FM / FMX / NH9 / 10 / 11 / 12 / 13 / 16 / F / FL / N / NL10 / 12 / 16



### Limitadora de Pressão

LIMITADORA DE PRESIÓN  
PRESSURE LIMITING

Nº FARJ: **46885-233**  
CONV. P/ WABCO Nº: **475 010 034 0 / 884 541 001 0**  
CONV. P/ VOLVO Nº: **3038262**



MONTADORA (Nº CONVERSÃO)	APLICAÇÃO
VOLVO	B10M (4X2) (6X2) / B10M ARTICULADO / B12R (4X2) (6X2) / B58 (4X2) / B58 ARTICULADO / B58 BIARTICULADO / B58 ECO

### Cilindro de Acionamento (rosca M12 x 1,5 mm)

CILINDRO DE SUJECIÓN  
ACTUATING CYLINDER

Nº FARJ: **96665-112**  
CONV. P/ WABCO Nº: **421 412 000 0**  
CONV. P/ MBB Nº: **345 353 71 55**



MONTADORA (Nº CONVERSÃO)	APLICAÇÃO
MERCEDES BENZ	1414 / 1414 K / 1418 / 1418 K / 1420 / L 1414 / 1418 / L 1418 E / L 1618 / 1621 / LA 1418 / LAK 1418 / LK 1414 / 1418 1513 / LK 1514 / 1516 / 1517 / LK 1518 / 1618 / 1621 / LS 1632 / 1634

### Jogo de Reparo Para a Válvula de Freio de Mão (MANETIM)

JUEGO DE REPARACIÓN PARA LA VÁLVULA DE FRENO DE MANO  
HAND BRAKE VALVE REPAIR KIT

Nº FARJ: **97485-2**  
CONV. P/ Nº WABCO: **961 701 004 2**  
CONV. P/ Nº MBB: **98 345 586 10 43 / 000 430 11 81**  
CONV. P/ Nº FIAT: **503042**



CONV. P/ CJ Nº  
**961 701 100 0**  
**961 701 103 0**



MONTADORA (Nº CONVERSÃO)	APLICAÇÃO
MERCEDES BENZ	L / LK1113 / LS1113 / L1113 / LK1313 - LS1313 / LA1313 / LAK1313 / L / LK1316 / LS1316 - L1513 / 1516 - LK1513 / 1516 - L / LK1519 / LS1519 / LG1819 / LS1924 / 1924A / LS1929 - L2013 / L / LB / LK2213 / 2216 / 2219 - OF1113 / 1313 - OH1313 / 1
FIAT	120 / 130 / 140 / 190 / 210

### Jogo de Reparo Para o Cilindro Amplificador (Câmara Auxiliar)

JUEGO DE REPARACIÓN PARA EL CILINDRO AMPLIFICADOR (CÁMARA AUXILIAR)  
AUXILIARY CHAMBER REPAIR KIT

Nº FARJ: **97435-2**  
CONV. P/ Nº WABCO: **421 305 002 2**  
CONV. P/ Nº MBB: **98 345 586 06 43 / 000 430 16 08**  
CONV. P/ Nº FIAT: **712 1694**

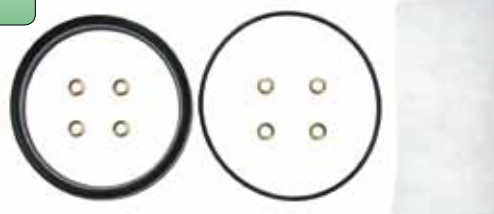

MONTADORA (Nº CONVERSÃO)	APLICAÇÃO
FIAT	120
MERCEDES BENZ	L / LS 1313 / 1316 / 1513 / 1516 / 1519 / 0 355 / 364 / L 2013 / 2213 / 2215 / 2216 / 2219 / OF 1313 / OH 1313 / 1316 / 1419 / 1517 AR / HIDRÁULICO / L / LK / LS 1113 AR / HIDRÁULICO

### Válvula P/ Freio de Mão

VÁLVULA P/ FRENO DE MANO  
HAND BRAKE VALVE

Nº FARJ: **97485-266**  
CONV. P/ Nº IVECO: **2498634 / 2515048 / 4467945 / 4713746**  
CONV. P/ Nº MERCEDES BENZ: **345 430 73 81**  
CONV. P/ Nº FIAT: **501083**  
CONV. P/ Nº WABCO: **961 701 100 0**



MONTADORA (Nº CONVERSÃO)	APLICAÇÃO
FIAT	120 / 130 / 140 / 190 / 210
MERCEDES BENZ	L / LK1113 / LS1113 / L1113 / LK1313 / LS1313 / LA1313 / LAK1313 / L / LK1316 / LS1316 / L1513 / 1516 / LK1513 / 1516 / L / LK1519 / LS1519 / LG1819 / LS1924 / 1924A / LS1929 / L2013 / L / LB / LK2213 / 2216 / 2219 / OF1113 / 1313 / OH1313 / 1316 / 1419 / 1517 / L2215 / 0362 / 0355 / 0364 / 0365

### Válvula P/ Freio de Mão (Scania 112 / 142)

VÁLVULA FRENO DE MANO  
HAND BRAKE VALVE

Nº FARJ: **98905-265**  
CONV. P/ Nº: **302763 (SCANIA) / 961 702 030 0 (WABCO)**



MONTADORA (Nº CONVERSÃO)	APLICAÇÃO
SCANIA	R112 / T112 / R142 / T142

Os números originais utilizados tem a única intenção de auxiliar nossos clientes na identificação dos códigos Farj correspondentes.  
Los números de pieza original se utilizan para identificar los productos que vendemos con el único propósito de reconocimiento de los productos por nuestros clientes.  
Original part numbers are used so as to identify the products we sell, in the sole purpose of customers recognition of the items sold.

**Jogo de Reparo Parcial Para Válvula Freio de Mão (SC112/142)**

JUEGO DE REPARACIÓN PARCIAL PARA LA VÁLVULA FRENO DE MANO  
HAND BRAKE PARTIAL REPAIR KIT

Nº FARJ: **98905-2**  
CONV. P/ Nº WABCO: **961 702 001 2**  
CONV. P/ Nº SCANIA: **319 859**



CONV. P/ C/J Nº  
**961 702 030 0**



MONTADORA (Nº CONVERSÃO)	APLICAÇÃO
SCANIA	R112 / T112 / R142 / T142

**Válvula de Freio de Mão**

VÁLVULA PARA FRENO DE MANO  
HAND BRAKE VALVE

Nº FARJ: **96875-122**  
CONV. P/ MBB Nº: **364 430 71 81**  
CONV. P/ WABCO Nº: **961 722 284 0**



MONTADORA (Nº CONVERSÃO)	APLICAÇÃO
MERCEDES BENZ	O370R/O370RS/O370RSD / O371R/RS/RSD/RSE/RSL / O371U/UL/UP / O400/O400RS/RSD/RSE / O400RSL/UP/JPA OF1114/OF1314/OF1315 / OF1318 / OH1314/OH1315/ OH1317 / OH1318/OH1418/OH1420 / OH1517/OH1518

**Válvula de Freio de Mão**

VÁLVULA PARA FRENO DE MANO  
HAND BRAKE VALVE

Nº FARJ: **96865-121**  
CONV. P/ WABCO Nº: **961 722 170 0**  
CONV. P/ MBB Nº: **350 430 70 09**



MONTADORA (Nº CONVERSÃO)	APLICAÇÃO
MERCEDES BENZ	L1114/L1314/L1317 / L1318/L1514/L1517 / L1518/L1520/ L2014 / L2214/L2217/L2218 / L2220 / LA1314/LAK1314 LB2214/LB2217 / LB2218/LB2220 / LK1114/LK1314/LK1317 / LK1318/LK1514/LK1517 / LK1518/LK1520/LK2214 / LK2217/LK2218/LK2220 / LS1114/LS1314/LS1

**Jogo de Reparo Para Válvula de Freio de Mão (2 Saídas)**

JUEGO DE REPARACIÓN PARA FRENO DE MANO (02 SALIDAS)  
HAND BRAKE VALVE REPAIR KIT

Nº FARJ: **98745-2**  
CONV. P/ Nº WABCO: **961 722 902 2 / 884 500 269 2 (S/ CAME)**  
CONV. P/ Nº MBB: **002 586 74 43**  
CONV. P/ Nº VOLVO: **6889577**  
CONV. P/ Nº FORD: **2UH698917**  
CONV. P/ Nº SCANIA: **1953780**  
CONV. P/ Nº VOLKSWAGEN: **T11698917**



CONV. P/ C/J Nº  
**961 722 177 0**  
**961 722 182 0**  
**961 722 176 0**  
**961 722 170 0**



MONTADORA (Nº CONVERSÃO)	APLICAÇÃO
VOLKSWAGEN	TODOS OS VEÍCULOS (ATÉ 1989) COM EXCESSÃO DO 6.80 / 8 140 - L80 ( A PARTIR DE 1996) / 16 180 (ÔNIBUS) (A PARTIR DE JAN. 1997)
SCANIA	K / S / FL 112
VOLVO	NL 10 / 12 (ATÉ DEZ. 1995)
FORD	FORD CARGO (8 TONELADAS)
MERCEDES BENZ	TODOS OS VEÍCULOS ( DE 1986 ATÉ 1989) COM EXCEÇÃO DO L 608 / 708 - O 370 / 371 / TODOS OS CAMINHÕES (A PARTIR DE 1990) COM EXCEÇÃO DO L90 / 912 / L 1929 / LS 1935 - VEÍCULOS DE 12 / 14 / 16 / 19 / 23 TON.

### Jogo de Reparo Parcial P/ Válvula de Freio de Mão (2 Saídas)

JUEGO DE REPARACIÓN PARCIAL P/ FRENO DE MANO (02 SALIDAS)  
HAND BRAKE VALVE PARTIAL REPAIR KIT

Nº FARJ: **98745-2 F**  
 CONV. P/ Nº MERCEDES BENZ: **002 586 74 43**  
 CONV. P/ Nº SCANIA: **1953780**  
 CONV. P/ Nº FORD: **2UH698917**  
 CONV. P/ Nº VOLVO: **6889577**  
 CONV. P/ Nº WABCO: **884 500 269 2 (PARCIAL) / 961 722 002 2 (PARCIAL) / 961 722 902 2 (PARCIAL) / 961 722 170 0 / 961 722 176 0 / 961 722 177 0 / 961 722 182 0**  
 CONV. P/ Nº VOLKSWAGEN: **T11 698 917**



MONTADORA (Nº CONVERSÃO)	APLICAÇÃO
SCANIA	K / S / FL 112
FORD	FORD CARGO (8 TON)
MERCEDES BENZ	TODOS OS VEÍCULOS(1986 A 1989) / COM EXCEÇÃO L608 / 708 - 0370 / 371 / TODOS OS CAMINHÕES (1990...)/ COM EXCEÇÃO L90 / 912 / L1929 / LS1935 / 12 / 14 / 16 / 19 / 23 TON
VOLKSWAGEN	TODOS OS VEÍCULOS (...1989) / COM EXCEÇÃO 6.80 / 8 140 - L80 (1996...)/ 16.180 ÔNIBUS (1997...)
VOLVO	NL 10 / 12 / (... DEZEMBRO 1995)

### Jogo de Reparo Parcial P/ Válvula de Freio de Mão (04 saídas)

JUEGO DE REPARACIÓN PARCIAL P/ LA VÁLVULA DE FRENO DE MANO  
HAND BRAKE VALVE PARTIAL REPAIR KIT

Nº FARJ: **98755-2 F**  
 CONV. P/ Nº MERCEDES BENZ: **000 430 19 09 / 002 586 72 43**  
 CONV. P/ Nº SCANIA: **1105738**  
 CONV. P/ Nº WABCO: **884 500 643 2 (PARCIAL) / 884 514 005 2 (PARCIAL) / 961 722 004 2 (PARCIAL) / 961 722 903 2 (PARCIAL) / 961 722 904 2 (PARCIAL) / 961 722 905 2 (PARCIAL) / 961 722 223 0 / 961 722 224 0 / 961 722 251 0 / 961 722 284 0 / 961 722 314 0 / 961 722 316 0**  
 CONV. P/ Nº FORD: **BF6X2L134A**



MONTADORA (Nº CONVERSÃO)	APLICAÇÃO
SCANIA	BUS 4 F / K / N - SERIES / 4-SERIES / 2 / 3 - SERIES / 112 / 142 / 113 / 143
FORD	CARGO 2425 / 3224 / 3530 / 4030 (1997...)
MERCEDES BENZ	0 370 / 371 / OH1314 / 1316 / 1317 / 1420 / 1518 / OF1314 / 1315 / 1316 / 1318 / OF1618 / 1620 / 1621 / OH1421 / 1625 / 1630 / 1635 / LS1630 / 1935 / 1941

### Jogo de Reparo Para Válvula Freio de Mão (4 Saídas)

JUEGO DE REPARACIÓN P/ VALVULA DE FRENO DE MANO (04 SALIDAS) SIN CAME  
HAND BRAKE VALVE REPAIR KIT

Nº FARJ: **98755-2**  
 CONV. P/ Nº WABCO: **961 722 004 2 / 884 514 005 2 (S/ CAME) / 884 500 6432 / 884 514 0052 / 961 722 0042 / 961 722 9032 / 961 722 9042 / 961 722 9052**  
 CONV. P/ Nº MERCEDES BENZ: **002 586 72 43 / 000 430 1909**  
 CONV. P/ Nº FORD: **BF6X2L134A**  
 CONV. P/ Nº SCANIA: **1105738**

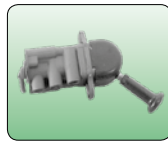

CONV. P/ CJ Nº  
**961 722 284 0 / 961 722 2230 / 961 722 2240**  
**961 722 2510 / 961 722 3140 / 961 722 3160**



MONTADORA (Nº CONVERSÃO)	APLICAÇÃO
FORD	FORD CARGO 2425 / 3224 / 3530 / 4030 (A PARTIR DE 1997)
MERCEDES BENZ	0 370 / 371 - OH 1314 / 1316 / 1317 / 1420 / 1518 / OF 1314 / 1315 / 1316 / 1318 / OF 1618 / 1620 / 1621 - OH 1421 / 1625 / 1630 / 1635 - LS 1630 / 1935 / 1941
SCANIA	TODOS OS CAMINHÕES (A PARTIR DE 1992)

### Jogo de Reparo P/ Válvula de Freio de Mão (2 Saídas)

JUEGO DE REPARACIÓN P/ FRENO DE MANO (02 SALIDAS)  
HAND BRAKE VALVE REPAIR KIT

Nº FARJ: **47935-2**  
 CONV. P/ Nº VOLVO: **6889577**  
 CONV. P/ Nº WABCO: **884 502 027 2 / 961 722 906 2 / 884 502 105 0 / 961 722 179 0**  
 CONV. P/ Nº FORD: **BF8T2J119B**



MONTADORA (Nº CONVERSÃO)	APLICAÇÃO
FORD	F12000 / F12000L / F14000 / F14000HD / F16000
VOLVO	B10M (4X2) (6X2) / B10M (ARTICULADO) / B12R (4X2) (6X2) / B58 (4X2) / B58 (ARTICULADO / BIARTICULADO) / B58 ECO / N10 / N12 NL10 (4X2) (6X2) (6X4) / NL12 (4X2) (6X2) (6X4)

Os números originais utilizados tem a única intenção de auxiliar nossos clientes na identificação dos códigos Farj correspondentes.  
 Los números de pieza original se utilizan para identificar los productos que vendemos con el único propósito de reconocimiento de los productos por nuestros clientes.  
 Original part numbers are used so as to identify the products we sell, in the sole purpose of customers recognition of the items sold.

**Jogo de Reparo P/ Válvula de Freio de Mão (04 saídas)**

JUEGO DE REPARACIÓN P/LA VÁLVULA DE FRENO DE MANO  
HAND BRAKE VALVE REPAIR KIT

Nº FARJ: **47965-2**  
 CONV. P/ Nº SCANIA: **1105738 / 390 286**  
 CONV. P/ Nº WABCO: **961 722 903 2 / 961 722 314 0 / 961 722 316 0**  
 CONV. P/ Nº FORD: **BF6X2L134A / 2C452A62A A**



MONTADORA (Nº CONVERSÃO)	APLICAÇÃO
FORD	CARGO - / C2425 (6X4) / C2622 / C2630 / C2631 / C3222 / C 3224 / C3530 / C4030 / C4031
SCANIA	R113 (4X2) (6X2) (6X4) / R133H (4X2) / R143 (4X2) / T113 (4X2) (6X2) (6X4) / T113E (4X2) / T113H (4X2) / T143 (4X2)

**Válvula Para Freio de Mão (Scania)**

VÁLVULA PARA FRENO DE MANO (SCANIA)  
HAND BRAKE VALVE (SCANIA)

Nº FARJ: **96125-39**  
 CONV. P/ Nº SCANIA: **469 271**  
 CONV. P/ Nº WABCO: **961 723 021 0**



MONTADORA (Nº CONVERSÃO)	APLICAÇÃO
SCANIA	F 94 / L94 / F113 HL / K 113 CL / K 113 TL / L 113 / L 113 CL / S 113 / K 112 / S 112 / K 124 (4 X 2) (6 X 2) (8 X 2)

**Jogo de Reparo Para Válvula de Freio de Mão**

JUEGO DE REPARACIÓN PARA EL MANETIN  
HAND BRAKE VALVE REPAIR KIT

Nº FARJ: **92245-2**  
 CONV. P/ Nº WABCO: **961 723 000 2 / 961 723 009 2 / 961 723 008 2**



CONV. P/ CJ Nº  
**884 055 999 0**  
**961 723 421 0**

MONTADORA (Nº CONVERSÃO)	APLICAÇÃO
MERCEDES BENZ	LS 1632 / 1938 / 1938 S
VOLKSWAGEN	17210 / 17220 / 17300 / 24220 / 24230 / 26300 / 40300 / 42300
VOLVO	(1 628 144 - ...JUNHO / 97) FH 12 (1 078 958 - JUNHO / 97...) FH 12

**Válvula de Freio de Mão (Volvo)**

VÁLVULA DE FRENO DE MANO (VOLVO)  
HAND BRAKE VALVE (VOLVO)

Nº FARJ: **96115-38**  
 CONV. P/ Nº VOLVO: **1 628 144**  
 CONV. P/ Nº WABCO: **961 723 212 0**



MONTADORA (Nº CONVERSÃO)	APLICAÇÃO
VOLVO	EDC NL 10 (4 X 2) (6 X 2) (6 X 4) EDC NL 12 (4 X 2) (6 X 2) (6 X 4) / FH 12 (4 X 2)

**Válvula Para Freio de Mão (MBB)**

VÁLVULA PARA FRENO DE MANO (MBB)  
HAND BRAKE VALVE (MBB)

Nº FARJ: **96135-45**  
 CONV. P/ Nº MERCEDES BENZ: **002 430 79 81**  
 CONV. P/ Nº WABCO: **961 723 104 0**



MONTADORA (Nº CONVERSÃO)	APLICAÇÃO
MERCEDES BENZ	2038 S / 2638 S

**Jogo de Reparo Parcial Para a Válvula de Freio de Mão**

JUEGO DE REPARACIÓN PARCIAL PARA LA VÁLVULA DE FRENO DE MANO  
HAND BRAKE VALVE PARTIAL REPAIR KIT

Nº FARJ: **92245-2 F**  
 CONV. P/ Nº WABCO: **961 723 000 2 / 961 723 009 2 / 961 723 008 2**



CONV. P/ CJ Nº  
**884 055 999 0**  
**961 723 421 0**

MONTADORA (Nº CONVERSÃO)	APLICAÇÃO
MERCEDES BENZ	LS 1632 / 1938 / 1938 S
VOLKSWAGEN	17210 / 17220 / 17300 / 24220 / 24230 / 26300 / 40300 / 42300
VOLVO	(1 628 144 - ...JUNHO / 97) FH 12 (1 078 958 - JUNHO / 97...) FH 12

**Jogo de Reparo Para Válvula de Freio de Mão**

JUEGO DE REPARACIÓN PARA LA VÁLVULA DE FRENO DE MANO  
HAND BRAKE VALVE REPAIR KIT

Nº FARJ: **92255-2**  
CONV. P/ Nº WABCO: **961 723 001 2**

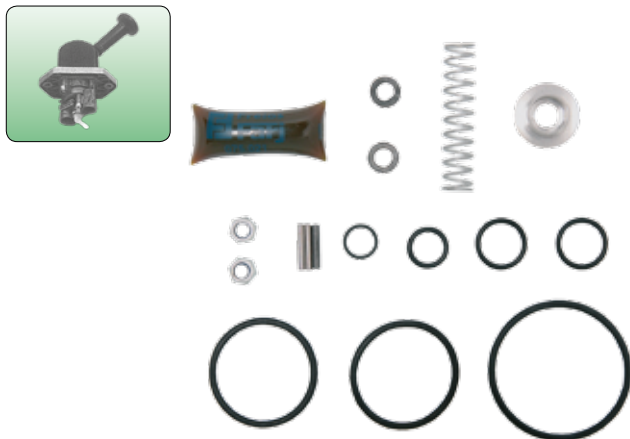

MONTADORA (Nº CONVERSÃO)	APLICAÇÃO
SCANIA	S / K / F / L 113 - F / L 94 - K 124

**Jogo de Reparo Para Válvula de Freio de Mão (Corpo Plástico)**

JUEGO DE REPARACION PARA VALVULA DE FRENO DE MANO  
HAND BRAKE VALVE REPAIR KIT

Nº FARJ: **94195-2**  
CONV. P/ VÁLVULA WABCO Nº: **961 724 204 0**  
CONV. P/ VÁLVULA VOLVO Nº: **20367533**



MONTADORA (Nº CONVERSÃO)	APLICAÇÃO
VOLVO	FH / NH / FM

**Jogo de Reparo Completo P/ Unidade de Freio de Mão**

JUEGO DE REPARACIÓN P/ LA UNIDAD DE FRENO DE MANO  
HAND BRAKE UNIT REPAIR KIT

Nº FARJ: **47915-2**  
CONV. P/ Nº SCANIA: **VÁLVULAS 1882111 / 1882112 / 1882113 / 1882114 / 1882115 / 1882116 / 1884178**  
CONV. P/ Nº WABCO: **961 724 102 0 / 961 724 103 0 / 961 724 206 0 / 961 724 208 0 / 961 724 209 0 / 961 724 210 0 / 961 724 211 0**

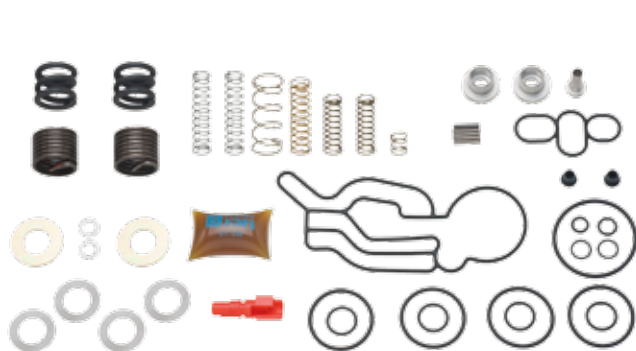

MONTADORA (Nº CONVERSÃO)	APLICAÇÃO
SCANIA	VEÍCULOS NGS

**Guarda-pó Para Válvula de Freio de Mão**

GUARDAPOLVO PARA VALVULA DE FRENO DE MANO  
HAND BRAKE VALVE RUBBER PROTECTOR

Nº FARJ: **93965-0**  
CONV. P/ Nº WABCO: **897 754 636 4**



MONTADORA (Nº CONVERSÃO)	APLICAÇÃO
FORD	F12000 / F12000 L / F 14000 / F 14000HD / F16000
SCANIA	R 112 / T 112 / R 113 / T 113 / R 142 / T 142 / R 143 / T143
VOLVO	B 10M / B 12R / B 58 / N 10 / NL 10 / N12 / NL12

**Válvula Para Freio de Mão PP-1**

VÁLVULA PARA FRENO DE MANO  
HAND BRAKE VALVE

Nº FARJ: **46735-216**  
CONV. P/ WABCO Nº: **961 721 501 0**  
CONV. P/ BENDIX Nº: **276 566**  
CONV. P/ CATERPILLAR Nº: **3V8313**  
CONV. P/ VW / FORD Nº: **2RP607403**



MONTADORA (Nº CONVERSÃO)	APLICAÇÃO
FORD	TODOS OS VEÍCULOS FORD CARGO (...DEZ / 1996)
VW	TODOS OS VEÍCULOS (...DEZ / 1996)
CASE	8920 / 8940 / MX 135 / MX 240 / MXM 165
JOHN DEERE	7500 / 7600 / 7505 / 6300

**Jogo de Reparo P/ Válvula de Freio de Mão**

JUEGO DE REPARACIÓN P/ LA VÁLVULA DE FRENO DE MANO  
HAND BRAKE VALVE REPAIR KIT

Nº FARJ: **48165-2**  
CONV. P/ Nº WABCO: **884 502 617 2 / 884 503 075 2 / 961 723 122 0 / 961 723 215 0 / 961 723 217 0 / 961 723 962 0**  
CONV. P/ Nº VOLVO: **1078958 / 20780864**  
CONV. P/ Nº SCANIA: **1324427**

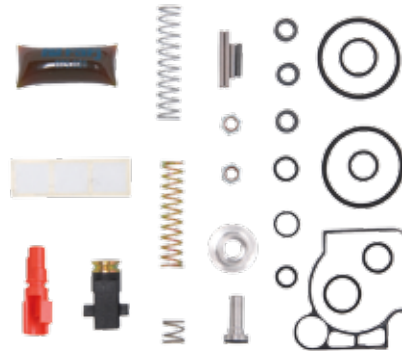

MONTADORA (Nº CONVERSÃO)	APLICAÇÃO
SCANIA	P94 / P114 (4X2) (6X2) / P124 (4X2) / R114 (4X2) (6X4) / R124 (4X2) (6X2) (6X4) / T114 (4X2) (6X4) / T124 (4X2) (6X2)
VOLVO	FH12 (4X2) / VM17 / VM23 / VM210 / VM260

Os números originais utilizados tem a única intenção de auxiliar nossos clientes na identificação dos códigos Farj correspondentes.  
Los números de pieza original se utilizan para identificar los productos que vendemos con el único propósito de reconocimiento de los productos por nuestros clientes.  
Original part numbers are used so as to identify the products we sell, in the sole purpose of customers recognition of the items sold.

**Jogo de Reparo Para Válvula de Freio de Mão (PP-1)**

JUEGO DE REPARACIÓN PARCIAL PARA EL MANETIN PP-1  
PP-1 HAND BRAKE VALVE REPAIR KIT

Nº FARJ: **92305-2**  
CONV. P/ Nº WABCO: **961 721 900 2**

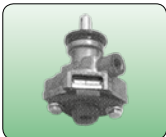

CONV. P/ C/J Nº  
**961 721 501 0**



MONTADORA (Nº CONVERSÃO)	APLICAÇÃO
VOLKSWAGEN	TODOS OS VEÍCULOS (...DEZ / 1996)
FORD	TODOS OS VEÍCULOS FORD CARGO (...DEZ / 1996)

**Pistão de Acionamento Para Válvula de Freio de Mão (2 e 4 Saídas)**

PISTÓN DE ACIONAMENTO PARA VALVULA DE FRENO DE MANO  
HAND BRAKE VALVE CONTROL PISTON

Nº FARJ: **91365-0**  
CONV. P/ Nº WABCO: **961 722 623 2**  
CONV. P/ MANETIN Nº:  
**884 501 8410 / 884 501 9290**  
**884 502 1050 / 961 722 1510**  
**961 722 1700 / 961 722 1710**  
**961 722 1760 / 961 722 1770**  
**961 722 1790 / 961 722 1800**  
**961 722 1820 / 961 722 1830**  
**961 722 1850 / 961 722 2230**  
**961 722 2240 / 961 722 2510**  
**961 722 2840 / 961 722 3140**  
**961 722 3150 / 961 722 3160**

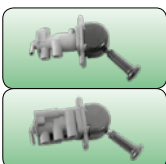

MONTADORA (Nº CONVERSÃO)	APLICAÇÃO
MERCEDES BENZ	TODOS OS VEÍCULOS (DE 1986 À 1989) COM EXCEÇÃO DO L 608 / 708 / O 370 / 371 - OH 1314 / 1316 / 1317 / 1420 / 1518 / OF 1314 / 1315 / 1316 / 1318 / 1618 / 1620 / 1621 TODOS OS CAMINHÕES (1990...) COM EXCEÇÃO DO L 909 / 912 / L 1929 / LS 1935 - VEÍCULOS DE 12 / 14 / 16 / 19 / 23 TON. / OH 1421 / 1625 / 1630 / 1635 - LS 1630 / 1935 / 1941
SCANIA	K / S / F / L 112 - TODOS OS CAMINHÕES (1992...)
VOLVO	NL 10 / 12 (... DEZ / 1995)
VOLKSWAGEN	TODOS OS VEÍCULOS (...1989) COM EXCEÇÃO DO 6.80 8.140 - L80 (1996...)

**Pistão de Vedação Para Válvula de Freio de Mão (2 e 4 Saídas)**

PISTÓN PARA VALVULA DE FRENO DE MANO  
HAND BRAKE VALVE PISTON

Nº FARJ: **91375-0**  
CONV. P/ Nº WABCO: **961 722 621 4**  
CONV. P/ MANETIN: **884 501 8410 / 884 501 9290**  
**884 502 1050 / 961 722 1510**  
**961 722 1700 / 961 722 1710**  
**961 722 1760 / 961 722 1770**  
**961 722 1790 / 961 722 1800**  
**961 722 1820 / 961 722 1830**  
**961 722 1850 / 961 722 2230**  
**961 722 2240 / 961 722 2510**  
**961 722 2840 / 961 722 3140**  
**961 722 3150 / 961 722 3160**

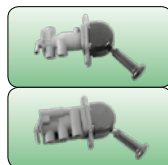

MONTADORA (Nº CONVERSÃO)	APLICAÇÃO
MERCEDES BENZ	TODOS OS VEÍCULOS (DE 1986 À 1989) COM EXCEÇÃO DO L 608 / 708 / O 370 / 371 - OH 1314 / 1316 / 1317 / 1420 / 1518 / OF 1314 / 1315 / 1316 / 1318 / 1618 / 1620 / 1621 / TODOS OS CAMINHÕES (1990...) COM EXCEÇÃO DO L 909 / 912 / L 1929 / LS 1935 - VEÍCULOS DE 12 / 14 / 16 / 19 / 23 TON. / OH 1421 / 1625 / 1630 / 1635 - LS 1630 / 1935 / 1941
SCANIA	K / S / F / L 112 - TODOS OS CAMINHÕES (1992...)
VOLKSWAGEN	TODOS OS VEÍCULOS (...1989) COM EXCEÇÃO DO 6.80 / 8.140 - L80 (1996...)
VOLVO	NL 10 / 12 (... DEZ / 1995)

**Came Completo do Freio de Mão (Curto)**

CAME COMPLETO DEL FRENO DE MANO (CORTO)  
HAND BRAKE VALVE COMPLETE CAME

Nº FARJ: **91255-0**  
CONV. P/ Nº WABCO: **961 901 070 2**  
CONV. P/ Nº VÁLVULA: **884 501 929 0 / 884 502 105 0 / 961 722 156 0 / 961 722 170 0 / 961 722 179 0 / 961 722 180 0 / 961 722 183 0 / 961 722 185 0 / 961 722 251 0 / 961 722 284 0**

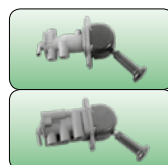

MONTADORA (Nº CONVERSÃO)	APLICAÇÃO
MERCEDES BENZ	TODOS OS VEÍCULOS (DE 1986 ATÉ 1989), EXCETO L 608 / 708 / O 370 / 371 - OH 1314 / 1316 / 1317 / 1420 / 1518 / OF 1314 / 1315 / 1316 / 1318
SCANIA	K / S / F / L 112
VOLKSWAGEN	TODOS OS VEÍCULOS (... 1989) COM EXCEÇÃO DO 6.80 8.140 - L80 (1996...)
VOLVO	NL 10 / 12 (... DEZ / 1995)

**Came Completo do Freio de Mão (Longo)**

CAME COMPLETO DEL FRENO DE MANO  
HAND BRAKE VALVE COMPLET CAME

Nº FARJ: **91265-0**  
CONV. P/ Nº WABCO: **961 902 078 2**

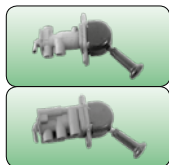

CONV. P/ C/J Nº  
**961 722 176 0**  
**961 722 177 0**  
**961 722 182 0**  
**961 722 223 0**  
**961 722 224 0**



MONTADORA (Nº CONVERSÃO)	APLICAÇÃO
MERCEDES BENZ	TODOS OS CAMINHÕES (1990...), EXCETO L 909 / 912 L 1929 / LS 1935 - VEÍCULOS DE 12 / 14 / 16 / 19 / 23 TON. OF 1618 / 1620 / 1621 - OH 1421 / 1625 / 1630 / 1635 LS 1630 / 1935 / 1941

**Punho Para Válvula de Freio de Mão**

PUÑO PARA LA VÁLVULA FRENO DE MANO  
HAND BRAKE VALVE LEVER

Nº FARJ: **91215-0**  
CONV. P/ Nº WABCO: **961 722 794 2**  
CONV. P/ Nº MERCEDES BENZ: **000 997 49 77**  
CONV. P/ Nº VOLKSWAGEN: **T11607229**

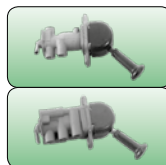

CONV. P/ C/J Nº  
**884 501 841 0**  
**884 501 929 0**  
**884 502 507 0**  
**884 502 521 0**  
**961 722 170 0**  
**961 722 151 0**  
**961 722 171 0**  
**961 722 179 0**  
**961 722 180 0**  
**961 722 183 0**



MONTADORA (Nº CONVERSÃO)	APLICAÇÃO
SCANIA	K / S / F / L 112
MERCEDES BENZ	TODOS OS VEÍCULOS (DE 1986 A 1989), COM EXCEÇÃO DOS L 609 / 708 / O 370 / 371 - OH 1314 / 1316 / 1317 / 1420 / 1518 / OF 1314 / 1315 / 1316 / 1318
VOLKSWAGEN	TODOS OS VEÍCULOS ATÉ 1989, EXCETO O 6.80 8 140 - L80 (1996...)
VOLVO	NL 10 / 12 (... DEZ / 1995)

**Capa Para Válvula de Freio de Mão (2 e 4 Saídas)**

CAPA PARA VALVULA DE FRENO DE MANO (2 Y 4 SALIDAS)  
HAND BRAKE VALVE PROTECTOR COVER (2 AND 4 EXITS)

Nº FARJ: **99745-0**  
CONV. P/ Nº WABCO: **884 515 001 2**  
CONV. P/ Nº FORD: **2 HU607025**  
CONV. P/ Nº SCANIA: **1953791**  
CONV. P/ Nº VOLVO: **6889317**  
CONV. P/ Nº VOLKSWAGEN: **2 RP607227**  
CONV. P/ MANETIN Nº:

**884 501 8410 / 884 501 9290**  
**961 722 1510 / 961 722 1700**  
**961 722 1710 / 961 722 1800**  
**961 722 1820 / 961 722 1830**  
**961 722 1850 / 961 722 2230**

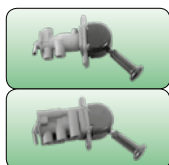

MONTADORA (Nº CONVERSÃO)	APLICAÇÃO
SCANIA	K / S / F / L 112
FORD	FORD CARGO (8 TON) - FORD CARGO 2425 / 3224 / 3530 / 4030 (1997...)
MERCEDES BENZ	TODOS OS VEÍCULOS (1986 A 1989) COM EXCEÇÃO AO L 608 / 708 / O 370 / 371 - OH 1314 / 1316 / 1317 / 1420 / 1518 / 1421 / 1625 / 1630 / 1635 / OF 1314 / 1315 / 1316 / 1318 / 1618 / 1620 / 1621 / TODOS OS CAMINHÕES (1990...) COM EXCEÇÃO AO L 909 / 912 / L1929 / LS 1935 / 1630 / 1941)
VOLKSWAGEN	TODOS OS VEÍCULOS (... 1989) COM EXCEÇÃO AO 6.80 16 180 (ÔNIBUS) JAN/1997... - 8 140 - L 80 (1996...)

**Válvula Para Freio Reboque**

VÁLVULA DE FRENO DEL REMOLQUE  
TRAILER BRAKE VALVE

Nº FARJ: **46785-223**  
CONV. P/ WABCO Nº: **884 501 922 0**  
CONV. P/ MBB Nº: **695 430 71 81**



MONTADORA (Nº CONVERSÃO)	APLICAÇÃO
MERCEDES BENZ	1723 S / LS 1938 / (JAN / 98 ... MAIO / 01)

Os números originais utilizados tem a única intenção de auxiliar nossos clientes na identificação dos códigos Farj correspondentes.  
Los números de pieza original se utilizan para identificar los productos que vendemos con el único propósito de reconocimiento de los productos por nuestros clientes.  
Original part numbers are used so as to identify the products we sell, in the sole purpose of customers recognition of the items sold.

**Válvula Para Freio Reboque**

VÁLVULA DE FRENO DEL REMOLQUE  
TRAILER BRAKE VALVE

Nº FARJ: **45845-188**  
CONV. P/ WABCO Nº: **961 710 054 0**  
CONV. P/ SCANIA Nº: **1 677 525**



MONTADORA (Nº CONVERSÃO)	APLICAÇÃO
SCANIA	R112 / R142 / R143 (4 X 2) / T 112 / T142 / T143 (4 X 2) / R113 (4 X 2) (6 X 2) / T 113 (4 X 2) (6 X 2) (6 X 4) / T 113 E (4 X 2) / T 113 H (4 X 2)

**Punho Para Válvula de Freio de Mão**

PUÑO PARA LA VÁLVULA FRENO DE MANO  
HAND BRAKE VALVE LEVER

Nº FARJ: **48495-0**  
CONV. P/ Nº: **390 286 (SCANIA) / 961 901 791 2 (WABCO)**  
**PARA VÁLVULA Nº: 961 722 314 0 (WABCO)**



MONTADORA (Nº CONVERSÃO)	APLICAÇÃO
SCANIA	R113 (4X2) (6X2) (6X4) / R113H (4X2) / R143 (4X2) / T113 (4X2) (6X2) (6X4) / T113E (4X2) / T113H (4X2) / T143 (4X2)

**Válvula de Nivelamento P/ Cabine**

VÁLVULA DE NIVELACIÓN P/ LA CABINA  
LEVELLING VALVE FOR CABIN

Nº FARJ: **47025-251**  
CONV. P/ Nº VOLVO: **3 198 233 / 8 141 934**  
CONV. P/ Nº WABCO: **464 007 002 0 / 464 007 003 0**



MONTADORA (Nº CONVERSÃO)	APLICAÇÃO
VOLVO	FH12 (4X2) / NH10 (4X2) / NH12 (4X2)

**Válvula Para Freio de Mão**

VÁLVULA PARA FRENO DE MANO  
HAND BRAKE VALVE

Nº FARJ: **48855-336**  
CONV. P / WABCO Nº: **961 722 314 0**  
CONV. P / SCANIA Nº: **390286**



MONTADORA (Nº CONVERSÃO)	APLICAÇÃO
SCANIA	R113 (4X2) (6X2) (6X4) / R113H (6X4) / R143 (4X2) / T113 (4X2) (6X2) (6X4) / T113H (4X2) / T143 (4X2)

**Válvula de Nivelamento Para Cabine (Scania)**

VÁLVULA DE NIVELACIÓN PARA LA CABINA (SCANIA)  
LEVELLING VALVE FOR CABIN (SCANIA)

FARJ Nº: **96905-125**  
CONV. P/ WABCO Nº: **464 007 010 0**  
CONV. P/ SCANIA Nº: **1 399 776**



MONTADORA (Nº CONVERSÃO)	APLICAÇÃO
SCANIA	P 124 (6 X 4) / R 114 (4 X 2) / R 114 (6 X 4) / R 124 (4 X 2) / R 124 (6 X 2)

**Jogo de Reparo Para Válvula de Suspensão da Cabine**

JUEGO DE REPARACIÓN PARA VÁLVULA DE SUSPENSIÓN DE LA CABINA  
LEVELLING VALVE REPAIR KIT

Nº FARJ: **92525-2**  
CONV. P/ Nº WABCO: **464 007 921 2**



CONV. P/ C J Nº  
**464 007 002 0**  
**464 007 003 0**  
**1 143 935**



MONTADORA (Nº CONVERSÃO)	APLICAÇÃO
SCANIA	114 / 124
VOLVO	FH 12 / NH 12



**Válvula de Proteção 4 Circuitos**

VÁLVULA DE PROTECCIÓN 4 CIRCUITOS  
4 CIRCUIT PROTECTION VALVE

Nº FARJ: **94875-50**  
 CONV. P/ Nº WABCO: **934 702 300 0 / 934 702 391 0**  
 CONV. P/ Nº MERCEDES BENZ: **001 431 30 06 / 001 431 87 06 / 001 431 89 06 / 001 431 93 06 / 002 431 01 06 / 002 431 06 06 / 002 431 13 06 / 002 431 40 06 / 002 431 91 06**



MONTADORA (Nº CONVERSÃO)	APLICAÇÃO
MERCEDES BENZ	1214 / 1218 / 1414 / 1418 / 1420 / 1714 / 1715 / 1718 / 1721 / 1214 K / 1414 K / 1418 K / 1714 K / 1718 K / 1721 S / L 708 / L 709 / L 710 / L 712 / L 909 / L 912 / 712 C / 914 C / L 914 / LO 809 / LO 812 / LO 814 / OF 809 / OF 812 / L 1113 / L 1114 / L 1214 / L 1218 / L 1313 / L 1314 / L 1316 / L 1317 / L 1318 / L 1414 / L 1418 / L 1418 E / L 1513 / L 1514 / L 1516 / L 1517 / L 1518 / L 1519L 1520 / L 1618 / L 1620 / L 1621 / L 2013 / L 2014 / L 2213 / L 2214 / L 2216 / L 2217 / L 2218 / L 2219 / L 2220 / L 2314 / L 2318 / L 2325 / L 2414 / L 2418 / L 2425 / L 2635 / LA 1313 / LA 1314 / LA 1418 / LA 2425 / LAK 1313 / LAK 1314 / LAK 1418 / LB 2213 / LB 2214 / LB 2216 / LB 2217 / LB 2218 / LB 2219 / LB 2220 / LB 2318 / LB 2325 / LB 2418 / LB 2425 / LG 1819 / LK 1113 / LK 1114 / LK 1214 / LK 1313 / LK 1314 / LK 1316 / LK 1317 / LK 1318 / LK 1414 / LK 1418 / LK 1513 / LK 1514 / LK 1516 / LK 1517 / LK 1518 / LK 1519 / LK 1520 / LK 1618 / LK 1621 / LK 2213 / LK 2214 / LK 2216 / LK 2217 / LK 2218 / LK 2219 / LK 2220 / LK 2318 / LK 2325 / LK 2418 / LK 2425 / LK 2635 / LS 1113 / LS 1114 / LS 1313 / LS 1314 / LS 1316 / LS 1317 / LS 1318 / LS 1519 / LS 1520LS 1524 / LS 1525 / LS 1625 / LS 1630 / LS 1924 / LS 1929 / LS 1932 / LS 1933 / LS 1934 / LS 1935 / LS 1941 / LS 2635 / O 370 R / RS / RSD / O 371 R / RS / RSD / RSE / O 371 RSL / U / UL / UP / O 400 R / RS / RSD / RSL / O 400 UP / UPA / OF 1113 / OF 1114 / OF 1114 / OF 1315 / OF 1318 / OF 1618 / OF 1721OH 1313 / OH 1314 / OH 1315 / OH 1316 / OH 1317 / OH 1318 / OH 1418 / OH 1419 / OH 1420 / OH 1421 L / OH 1517 / OH 1518 / OH 1621 L / OH 1625 L / OH 1635 L

**Jogo de Reparo Para Válvula 04 Vias Com Retenção**

JUEGO DE REPARACIÓN PARA LA VÁLVULA 04 VÍAS CON RETENCIÓN  
 FOUR CIRCUIT PROTECTION VALVE REPAIR KIT (WITH RETENTION)

Nº FARJ: **99275-2**  
 CONV. P/ Nº WABCO: **934 702 004 2**

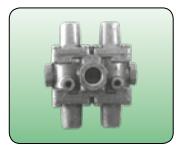

CONV. P/ CJ Nº  
**934 702 300 0**

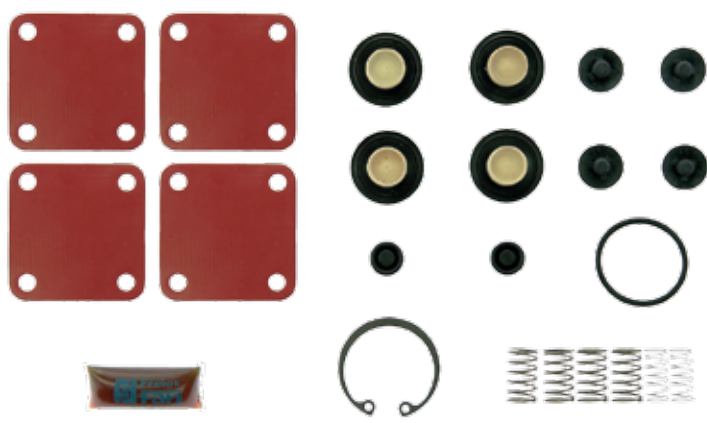

MONTADORA (Nº CONVERSÃO)	APLICAÇÃO
MERCEDES BENZ	TODOS OS VEÍCULOS (A PARTIR DE 1993)

**Jogo de Reparo Para Válvula 04 Vias**

JUEGO DE REPARACIÓN PARA VÁLVULA 04 VÍAS  
 FOUR CIRCUIT PROTECTION VALVE REPAIR KIT

Nº FARJ: **99295-2**  
 CONV. P/ Nº WABCO: **934 901 005 2**  
 CONV. P/ Nº MERCEDES BENZ: **003 586 09 43**  
 CONV. P/ Nº VOLKSWAGEN: **T13698415**

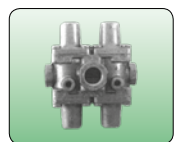

CONV. P/ CJ Nº  
**934 702 390 0**  
**934 702 391 0**



MONTADORA (Nº CONVERSÃO)	APLICAÇÃO
VOLKSWAGEN	6 90 / 7 90 / 7 110 / 11 130 / 11 140 / 11160 / 12 140 / 13 130 / 14 140 / 22 140 / 22 160 (ATÉ 1990)
MERCEDES BENZ	TODOS OS VEÍCULOS COM FREIO A AR L 2215 - L / LK COM FREIO Ø 410 - OF 1620

Os números originais utilizados tem a única intenção de auxiliar nossos clientes na identificação dos códigos Farj correspondentes.  
 Los números de pieza original se utilizan para identificar los productos que vendemos con el único propósito de reconocimiento de los productos por nuestros clientes.  
 Original part numbers are used so as to identify the products we sell, in the sole purpose of customers recognition of the items sold.

**Jogo de Reparo Válvula Protetora 4 Circuitos sem Retenção (Scania)**

JUEGO DE REPARACIÓN PARA VÁLVULA 04 VIAS CON RETENCIÓN  
FOUR CIRCUIT PROTECTION VALVE REPAIR KIT (WITH RETENTION)

Nº FARJ: 93595-2  
CONV. P/ Nº WABCO: 934 702 006 2  
CONV. P/ Nº SCANIA: 319480



CONV. P/ C/J Nº  
934 702 381 0



MONTADORA (Nº CONVERSÃO)	APLICAÇÃO
SCANIA	F113HL, K112, K113CL, K113TL, P93H, R112, R113 (4X2), 6X2 E 6X4), R113H (4X2), R142, R143 (4X2), S112, S113, T112, T113 (4X2, 6X2 E 6X4), T113E (4X2), T113H (4X2), T142, T143 (4X2)

**Jogo de Reparo para Válvula 04 Circuitos Scania Série 4**

JUEGO DE REPARACIÓN PARA LA VÁLVULA 04 VIAS  
FOUR CIRCUIT PROTECTION VALVE REPAIR KIT

Nº FARJ: 93435-2  
CONV. P/ Nº WABCO: 884 503 259 2



CONV. P/ C/J Nº  
934 714 119 0  
934 714 128 0  
934 714 145 0



MONTADORA (Nº CONVERSÃO)	APLICAÇÃO
SCANIA	P, R, T 114 / 124; P/F 94

**Jogo de Reparo para Válvula Protetora 04 circuitos com Retenção (Ford / VW)**

JUEGO DE REPARACIÓN PARA VÁLVULA 04 VIAS CON RETENCIÓN  
FOUR CIRCUIT PROTECTION VALVE REPAIR KIT (WITH RETENTION)

Nº FARJ: 93605-2  
CONV. P/ Nº WABCO: 934 702 905 2  
CONV. P/ Nº FORD: BF8T23119A  
CONV. P/ Nº VOLKSWAGEN: 2TA698415



CONV. P/ C/J Nº  
934 702 322 0  
934 702 324 0



MONTADORA (Nº CONVERSÃO)	APLICAÇÃO
FORD	B1618, C1414, C1415, C1422, C1617, C1622, C2322 (6X2), C2422 (6X2), C2422 (6X4); C2425 (6X4), C2622, C2630, C2631, C3222, C3224, C3530, C4030, C4031, C814, F12000, F12000L, F14000, F14000HD, F16000
VOLKSWAGEN	13150, 13170, 13180, 15170, 15180, 15210, 16170, 16180CO, 16210CO, 16220, 16300, 17210, 17210CO, 17220, 172400T, 17300, 18310 TITAN, 22210, 24220, 24250, 26300, 35300, 40300, 7110, 7110S, 8140, 8140CO, 8140S, 8150, 8150 VUC, 9150, 9150CO, L8
AGRALE	7000 / 7500 / 8500 / VOLARE A87320 / VOLARE W87900

**Válvula de Proteção 4 Circuitos - Roscas: 1=M22 - 11,12=M16 - 21,22,23,24= M16**

VÁLV. DE PROTECCIÓN 4 CIRCUITOS - ROSCAS: 1=M22 - 11,12=M16 - 21,22,23,24= M16  
4 CIRCUIT PROTECTION VALVE - THREADS: 1=M22 - 11,12=M16 - 21,22,23,24= M16

Nº FARJ: 47825-295  
CONV. P/ Nº VOLVO: 20382309 / 20452151 / 20716313 / 20755195 / 21225479  
CONV. P/ Nº WABCO: 934 714 140 0 / 934 714 740 0



MONTADORA (Nº CONVERSÃO)	APLICAÇÃO
VOLVO	FH / FM / FMX / NH 9 / 10 / 11 / 12 / 13 / 16 / FH 12 (2001-2005) / FH 16 (2003-2006) / FM 9 (2001-2005) / FM 12 (2001-2005) / FH / FM (2005-2012)

### Jogo de Reparo P/ Válvula de Proteção 04 Circuitos

JUEGO DE REPARACIÓN PARA LA VÁLVULA DE PROTECCIÓN 4 VÍAS  
4 CIRCUIT PROTECTION VALVE REPAIR KIT

Nº FARJ: **46495-2**  
CONV. P/ Nº VOLVO: **20382309 / 20452151 / 20716313 / 20755195**  
CONV. P/ Nº WABCO: **934 714 140 0 / 934 714 740 0**

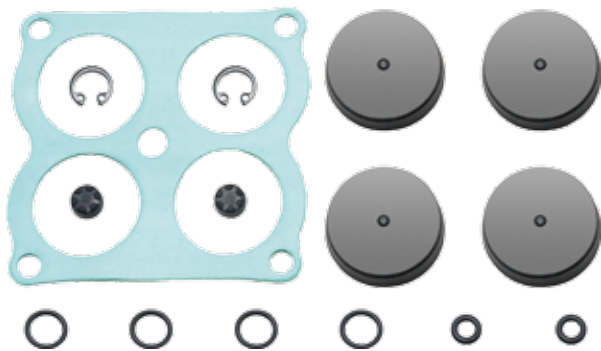

MONTADORA (Nº CONVERSÃO)	APLICAÇÃO
VOLVO	FH / FM / FMX / NH 9 / 10 / 11 / 12 / 13 / 16 / FH 12 (2001-2005) / FH 16 (2003-2006) / FM 9 (2001-2005) / FM 12 (2001-2005) / FH / FM (2005-2012) / FMX

### Válvula Relê - Roscas M.22 (04)

VÁLVULA RELE  
RELAY VALVE

Nº FARJ: **91355-42**  
CONV. P/ Nº WABCO: **973 001 010 0**  
CONV. P/ Nº MBB: **000 429 65 44**



MONTADORA (Nº CONVERSÃO)	APLICAÇÃO
MERCEDES BENZ	L / LS 1513 / 1516 / 1519 / 1924
FORD	L2013 / 2213 / 2216 (ANTERIORES A 1992)

### Válvula Relê - Roscas M.16 (02) x M.22 (02)

VÁLVULA RELE  
RELAY VALVE

Nº FARJ: **91355-41**  
CONV. P/ Nº WABCO: **973 001 019 0**  
CONV. P/ Nº AUTOLATINA: **2 RL 607 408 A**



MONTADORA (Nº CONVERSÃO)	APLICAÇÃO
FORD	TODOS OS VEÍCULOS FORD CARGO
VOLKSWAGEN	TODOS OS CAMINHÕES VW

### Válvula Relê - Roscas M.16 (03) x M.22

VÁLVULA RELE - ROSCAS M16 (03) X M22  
RELAY VALVE - THREAD M16 (03) X M22

Nº FARJ: **91355-43**  
CONV. P/ Nº WABCO: **973 001 020 0 / 973 011 014 0**  
CONV. P/ Nº MERCEDES BENZ: **001 429 68 44 / 003 429 53 44**  
CONV. P/ Nº SEALCO: **721 210 002 5**  
CONV. P/ Nº KNORR: **0481026005000 / K008490**



MONTADORA (Nº CONVERSÃO)	APLICAÇÃO
VOLVO	TODOS OS VEÍCULOS (EXCETO FH12)
FORD	VEÍCULOS FORD CARGO
SEALCO	RANDON / GUERRA
MERCEDES BENZ	TODOS OS VEÍCULOS POSTERIORES À 1982. COM EXCEÇÃO AO L 608 / 708 / 909 / 912 / 1113 - LO 809 / 812

Os números originais utilizados tem a única intenção de auxiliar nossos clientes na identificação dos códigos Farj correspondentes.  
Los números de pieza original se utilizan para identificar los productos que vendemos con el único propósito de reconocimiento de los productos por nuestros clientes.  
Original part numbers are used so as to identify the products we sell, in the sole purpose of customers recognition of the items sold.

**Válvula Relê Roscas M.16 x M.22 (03) - Sem Suporte**

VÁLVULA RELE  
RELAY VALVE

Nº FARJ: **91355-44**  
 CONV. P/ Nº WABCO: **973 001 015 0 / 973 011 000 0**  
 CONV. P/ Nº SCANIA: **537 361**  
 CONV. P/ Nº KNORR: **1 90270**



MONTADORA (Nº CONVERSÃO)	APLICAÇÃO
SCANIA	K112/S112/T112/R112/F112; K113 CL / K113 TL / L113; R142/T142; K124; L110/L111/LK 111/LKS 111/LKS 141

**Válvula Relê Moderna - Roscas M16 (01) x M22 (03)**

VÁLVULA RELE - ROSCAS M16 (01) X M22 (03)  
 RELAY VALVE - THREAD M16 (01) X M22 (03)

Nº FARJ: **94855-30**  
 CONV. P/ Nº WABCO: **973 011 0070 / 973 011 0000**  
 CONV. P/ Nº MERCEDES BENZ: **386 429 7044 / 001 429 6844 / 001 429 9144 / 003 429 1644 / 003 429 5344**  
 CONV. P/ Nº AGRALE: **6112005007007**  
 CONV. P/ Nº VOLVO: **3 162 118**



MONTADORA (Nº CONVERSÃO)	APLICAÇÃO
MERCEDES BENZ	1215 C / 1420 / 1718 M / 1720 / 1720 A / 1720 K / 1723 / 1723S / 1938 S / LS 1938 / 1944 S / 2423 / 2423 B / 2423K / 2428 / 712 C / 914 C / LO 914 / L1218 / L1218 EL / L2638 / LS 2638 / LK 2638 / L1620 / LK1620 / L1622 / LS1632 / LS1634 / LS / 1935 / LS1941 / OF1421 / OF1620 PLUS / OF1721 / OH 1421 / OH 1621 L / OH 1625 L / OH 1628 L
AGRALE	13000/MA 12T/MA 15T
SCANIA	K112/K113CL/K113TL/R112/R142/S112/T112/T142
VOLVO	EDC NL10 (4X2) (6X2) (6X4)/EDC NL12 (4X2) (6X2) (6X4) FH12 (4X2)/FM10 (4X2)/FM12 (4X2)/NH10 (4X2)/NH12 (4X2)

**Jogo de Reparo Para Válvula Relê**

JUEGO DE REPARACIÓN PARA LA VÁLVULA RELE  
 RELAY VALVE REPAIR KIT

Nº FARJ: **99175-2**  
 CONV. P/ Nº WABCO: **973 001 004 2**  
 CONV. P/ Nº MERCEDES BENZ: **98 345 586 08 42 / 000 420 55 55**  
 CONV. P/ Nº SCANIA: **520 277**



CONV. P/ CJ Nº  
**973 001 019 0**



MONTADORA (Nº CONVERSÃO)	APLICAÇÃO
VOLVO	TODOS OS VEÍCULOS
FORD E VW	TODOS OS CAMINHÕES VW / TODOS OS VEÍCULOS VW (A PARTIR 1991) COM EXCEÇÃO DO 7 90 / 7 110 TODOS OS VEÍCULOS FORD CARGO
MERCEDES BENZ	L / LS 1513 / 1516 / 1519 / 1924 - L 2013 / 2213 / 2216 (ANTERIORES A 1992) / TODOS OS VEÍCULOS (POSTERIORES A 1982) / COM EXCEÇÃO DO L 608 / 708 / 909 / 912 / 1113 - LO 809 / 812
SCANIA	R / T 112 / 142 - K / F / L / S 112

**Jogo de Reparo Para Válvula Relê**

JUEGO DE REPARACIÓN PARA LA VÁLVULA RELE  
 RELAY VALVE REPAIR KIT

Nº FARJ: **91195-2**  
 CONV. P/ Nº WABCO: **884 501 702 2 / 973 011 000 2 / 973 011 003 2**  
 CONV. P/ Nº SCANIA: **1335185**



CONV. P/ CJ Nº

**884 502 256 0 973 011 014 0**  
**884 502 483 0 973 011 015 0**  
**884 503 160 0 973 011 016 0**  
**884 503 495 0 973 011 017 0**  
**973 011 000 0 973 011 019 0**  
**973 011 002 0 973 011 060 0**  
**973 011 007 0 973 011 062 0**  
**973 011 010 0 973 011 066 0**  
**973 011 011 0 973 011 204 0**

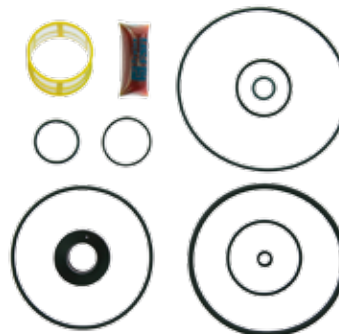

MONTADORA (Nº CONVERSÃO)	APLICAÇÃO
MERCEDES BENZ	L 1218 / L1418 / L1620 / LK 1418 / LK1620 / O 500-SERIES / SETRA S 400 - / S 500-SERIES / O 300 / O 400-SERIES / SETRA S 200 / S 300-SERIES / ATEGO / ECONIC ATEGO 950 / 952 / 953 / 954 / ATEGO 958 / 970 / 972 / / 974 / 975 / 976 / ACTROS / AN-TOS / AROCS / AXOR 374 / 375 / 940 / 958 SK / MK / NG-SERIES
SCANIA	TODOS OS VEÍCULOS (1992-...) / P-/G-/R-/T-SERIES (4X2 / 6X2 / 6X4 / 8X4) / 4-SERIES - 94 / 114 / 124 / 144 / 164 / 2-/3-SERIES - 112 / 142 / 113 / 143
VOLKSWAGEN	L 80 (1996-...)
MAN	TGA / TGL / TGM / TGS / TGX / BUS / NEOPLAN / SL / SG / SU / SR / NL / NG / NM / EL / UL / RH / LION'S CITY / CLASSIC / COACH CENTROLINER / SKYLINER / TROLLEY / F / M / L 2000 / F / M / G 90 / F7 / 8 / 9
VOLVO	B5 / 6 / 7 / B7R / B10 / 12 (TD / THD ENGINE) / B9 / 11 / 12 / 13 (D / DH ENGINE) / B9R / B10M / F / FL 6 / F / FE / FL / FM 7 / FH / FM / FMX / NH 9 / 10 / 11 / 12 / 13 / 16 / FH12 (1998-2005) / FH16 (1998-2006) / FM9 (2001-2005) / FM10 / FM12 (1998-2005) / FH / FM (2005-2012) / FMX
IVECO	EUROTECH / EUROSTAR / EUROTRAKKER / AD / AT TRAKKER / DOMINO

**Jogo de Reparo Parcial P/ Válvula Rele**

JUEGO DE REPARACIÓN PARCIAL P/ LA VÁLVULA RELE  
RELAY VALVE PARTIAL REPAIR KIT

Nº FARJ: **91195-2 F**

CONV. P/ WABCO Nº: **884 501 702 2 / 973 011 000 2 / 973 011 003 2**

CONV. P/ VÁLVULAS Nº: **884 502 256 0 / 884 502 483 0 / 884 503 160 0 / 884 503 495 0 / 973 011 000 0 / 973 011 002 0 / 973 011 007 0 / 973 011 010 0 / 973 011 011 0 / 973 011 014 0 / 973 011 015 0 / 973 011 016 0 / 973 011 017 0 / 973 011 019 0 / 973 011 060 0 / 973 011 062 0 / 973 011 066 0 / 973 011 204 0**

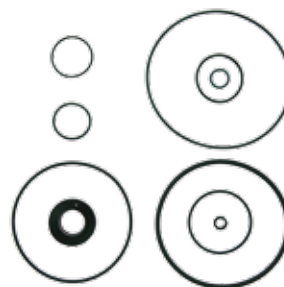

MONTADORA (Nº CONVERSÃO)	APLICAÇÃO
VOLKSWAGEN	L 80 (1996...)
SCANIA	TODOS OS VEÍCULOS (1992...) / P- / G- / R- / T-SERIES (4X2 / 6X2 / 6X4 / 8X4) / 4-SERIES - 94 / 114 / 124 / 144 / 164 / 2- / 3-SERIES - 112 / 142 / 113 / 143
IVECO	EUROTECH / EUROSTAR / EUROTRAKKER / AD / AT TRAKKER / DOMINO
MAN	TGA / TGL / TGM / TGS / TGX / BUS / NEOPLAN / SL / SG / SÜ / SR / NL / NG / NM / EL / ÜL / RH / LION'S CITY / CLASSIC / COACH CENTROLINER / SKYLINER / TROLLEY / F / M / L 2000 / F / M / G 90 / F7 / 8 / 9
VOLVO	B5 / 6 / 7 / B7R / B10 / 12 (TD / THD ENGINE) / B9 / 11 / 12 / 13 (D / DH ENGINE) / B9R / B10M / F / FL 6 / F / FE / FL / FM 7 / FH / FM / FMX / NH 9 / 10 / 11 / 12 / 13 / 16 / FH12 (1998-2005) / FH16 (1998-2006) / FM9 (2001-2005) / FM10 / FM12 (1998-2005) / FH / FM (2005-2012) / FMX
MERCEDES BENZ	L 1218 / L1418 / L1620 / LK 1418 / LK1620 / O 500-SERIES / SETRA S 400- / S 500-SERIES / O 300 / O 400-SERIES / SETRA S 200 / S 300-SERIES / ATEGO / ECONIC ATEGO 950 / 952 / 953 / 954 / ATEGO 958 / 970 / 972 / 974 / 975 / 976 / ACTROS / ANTOS / AROCS / AXOR 374 / 375 / 940 / 958 / SK / MK / NG-SERIES

**Jogo de Reparo P/ Válvula Rele W Com Retenção (Scania)**

JUEGO DE REPARACIÓN PARA LA VÁLVULA RELE CON RETENCON  
RELAY VALVE REPAIR KIT (WITH RETENTION)

Nº FARJ: **93895-2**

CONV. P/ Nº WABCO: **973 011 004 2**

CONV. P/ Nº SCANIA: **1313871**

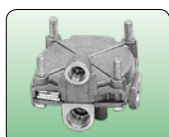

CONV. P/ CJ Nº **973 011 050 0**

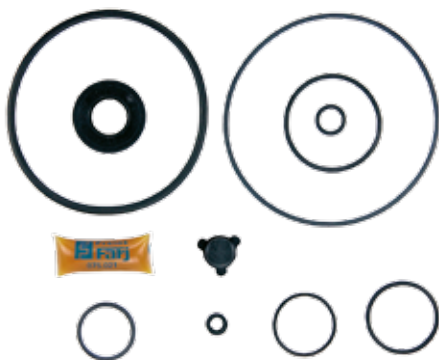

MONTADORA (Nº CONVERSÃO)	APLICAÇÃO
SCANIA	F94, P93H, P94, R113 (4X2: 6X2: 6X4), R113H (4X2); R114 (4X2) E (6X4); R143 (4X2); T113 (4X2, 6X2, 6X4); T113E (4X2); T113H (4X2); T114 (4X2), T114 (6X4); T143 (4X2)

**Válvula Relê - roscas 1=3 / 8-21,22=1 / 2-4=1 / 4 - Com Suporte**

VÁLVULA RELE  
RELAY VALVE)

Nº FARJ: **46685-212**

CONV. P/ WABCO Nº: **973 001 019 0 / 884 500 774 0**

CONV. P/ FORD Nº: **2RL607408A**



MONTADORA (Nº CONVERSÃO)	APLICAÇÃO
FORD	CARGO 1215 A 1421 / CARGO 2422 A 4031

**Válvula Relê - Roscas Voss 1, 12, 21, 22 = M22 / 4 = M16)**

VÁLVULA RELE  
RELAY VALVE

Nº FARJ: **48385-309**

CONV. P/ MERCEDES BENZ: **004 429 94 44**

CONV. P/ WABCO: **973 011 300 0**



MONTADORA (Nº CONVERSÃO)	APLICAÇÃO
VOLVO	F / FL 6 / F / FE / FL / FM 7
SCANIA	SÉRIE 4 / P / G / R / T
MERCEDES BENZ	ACTROS / ATEGO / AXOR

**Válvula Relê - Roscas 1=3 / 8-21,22=1 / 2-4=1 / 4 - Com Suporte (Baixa)**

VÁLVULA RELE  
RELAY VALVE

Nº FARJ: **46695-213**

CONV. P/ WABCO Nº: **884 502 256 0**

CONV. P/ VW Nº: **2RG607408A**



MONTADORA (Nº CONVERSÃO)	APLICAÇÃO
VOLKSWAGEN	13 150 / 13 170 / 13 180 / 13 190 / 15 170 / 15 180 / 15 190 / 15 210 / 17 180 / 17 210 / 17 220 / 17 240 / 17 250 / 17 300 / 17 310 / 19 320 CONSTELLATION / 19 350 / 25 320E / 25 350E / 26 260E / 31 320E / 31 350E / 40 300 / 42 300

Os números originais utilizados tem a única intenção de auxiliar nossos clientes na identificação dos códigos Farj correspondentes.  
Los números de pieza original se utilizan para identificar los productos que vendemos con el único propósito de reconocimiento de los productos por nuestros clientes.  
Original part numbers are used so as to identify the products we sell, in the sole purpose of customers recognition of the items sold.

**Válvula Relê - Roscas M.16 x M.22 (03)**

VÁLVULA RELE - ROSCAS M16 X M22 (03)  
RELAY VALVE - THREAD M16 X M22 (03)

Nº FARJ: 45785-184  
CONV. P/ WABCO Nº: 973 006 001 0  
CONV. P/ MBB Nº: 004 429 06 44 / 004 429 11 44



MONTADORA (Nº CONVERSÃO)	APLICAÇÃO
MERCEDES BENZ	ACTROS 2542L (4X2) / ACTROS 2544 (4X2) (6X2) / ACTROS 2631 (6X4) / ACTROS 2644 (6X4) / ACTROS 2648 (6X4) / ACTROS 3529 (6X2) / ACTROS 4844 (6X2) (6X4) (8X4)

**Servo Embreagem Cil Curto Sem Indicador Desgaste (MBB/ VW /FORD)**

SIERVO EMBRAGUE  
CLUTCH SERVO

Nº FARJ: 94995-99  
CONV. P/ WABCO Nº: 970 051 128 0 / 970 051 1860  
CONV. P/ MERCEDES BENZ Nº: 001 295 5607 / 000 254 1447  
CONV. P/ VW Nº: TAR 721 257  
CONV. P/ Nº FORD: XC 457 K626 AA



MONTADORA (Nº CONVERSÃO)	APLICAÇÃO
FORD	B 1618 / C 1730 ARG / C 2422 (6X2) / C 2422 (6X4) / C 2425 / C 2425 (6X4) / C 2622 / C 2626 / C 2630 / C 2631 / C 2831 / C 3222 / C 3224 / C 3530 / C 4030 / C 4031 / C 4331 / C 5031
MERCEDES BENZ	1518 / 1525 / 1718 / ATEGO 1418 / 1718 / ATEGO 1725 / 2425 / L 1620 / L 1622 / L 2325 / L 2635 / LB 2325 / LK 2325 / LS 1625 / LS 1630 / LS 1929 (FASE LL) / LS 1932 / LS 1933 / LS 1934 / LS 1935 / LS 1941 / LS 2635 / O 370 / O 370 R / O 370 RS / O 370 RSD / O 371 R / O 371 RS / O 371 RSD / O 371 RSE / O 371 RSL / O 371 U / O 371 UP / O 400 / O 400 RS / O 400 RSD / O 400 RSE / O 400 RSL / O 500 R 1725 / OF 1417 / OF 1618 / OF 1620 / OF 1620 PLUS / OF 1721 / OH 1421 L / OH 1621 L / O 500 M / O 500 U / OF 1119 / OF 1218 / OF 1319 / OF 1418 / OF 1721 / OF 1722
VOLKSWAGEN	11 180E OD / 16 180 CO / 16 210 CO / 17 180 (EUROIII) / 17 210 / 17 210 CO / 17 210 OD / 17 210 OD CKD / 17 210E OD / 17 210E OD FEB MEX / 17 220 / 17 240 OT / 17 250E / 17 250E MEX / 17 260E OT / 17 260E OT REB MEX / 17 310 / 18 310 OT / 18 310 TITAN / 18 320 OT / 23 210 / 23 220 / 23 250E MEX / 24 220 / 24 250 / 24 250E / 26 220 / 26 260 / 26 260E / 26 300 / 26 310 / 31 260 / 31 260E / 31 310 / 40 300 / 42 300

**Jogo de Reparo Para Válvula De Fluxo W**

JUEGO DE REPARACIÓN PARA VÁLVULA DE PROTECCIÓN DE LA PRESIÓN  
PRESSURE PROTECTION VALVE REPAIR KIT

Nº FARJ: 94235-2  
CONV. P/ Nº WABCO: 434 100 000 2



CONV. P/ CJ Nº  
434 100 200 0  
434 100 202 0  
434 100 203 0  
434 100 209 0

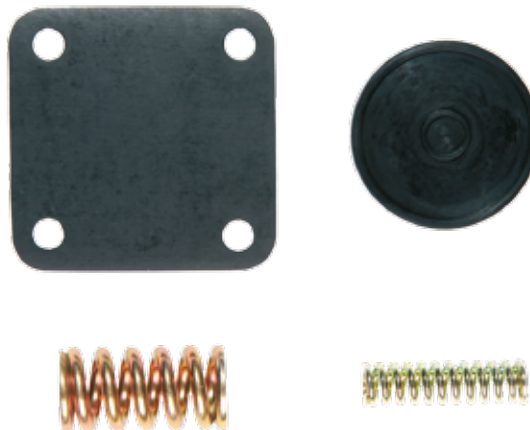

MONTADORA (Nº CONVERSÃO)	APLICAÇÃO
MERCEDES BENZ	LPO 1113, LS 1924, LS 1924 A, O 355, O 362, O 364, O365, OF 1313, OH 1313, OH 1316, OH 1419, OH 1517, VO 365
VOLVO	N 10, N 12, NL 10 (4X2), NL 12 (4X2)
SCANIA	F 113 HL, K 113 CL, K 113 TL, L 113, L 113 CL, P 94, S 113

**Jogo de Reparo Para Servo de Embreagem**

JUEGO DE REPARACIÓN PARA EL SIERVO EMBRAGUE  
CLUTCH SERVO REPAIR KIT

Nº FARJ: 99545-2  
CONV. P/ Nº WABCO: 970 051 956 2 / 970 051 906 2 / 970 051 9982  
CONV. P/ Nº MERCEDES BENZ: 000 290 13 47 / 000 295 06 60  
CONV. P/ Nº IVECO: 500006945 / 503135386 / 8124872  
CONV. P/ Nº RENALT: 5000814928 / 5121170438  
CONV. P/ Nº SCANIA: 550457  
CONV. P/ Nº VOLKSWAGEN: 2RP721447



CONV. P/ CJ Nº  
970 051 1280  
970 051 1790  
970 051 7280

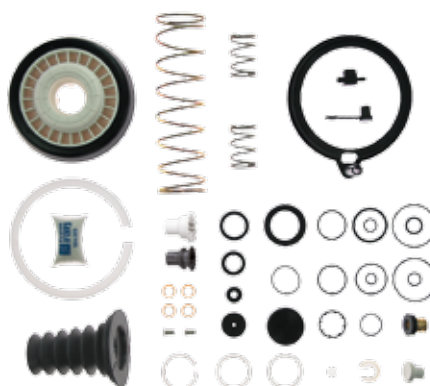

MONTADORA (Nº CONVERSÃO)	APLICAÇÃO
FORD	FORD 1618 (ÔNIBUS)
MERCEDES BENZ	LS 1630 / 1929 (FASE II) 1932 / 1933 / 1934 / 1935 / 1941 / O371 RSD / UP - OF 1620 / OH 1625 - LS 1625 / 1630 - L / LB / LK 2325 / LS 1941 / 1935 / OH 1635 - O400 E O371 (1994...) / LS 1935 / 1941 / 2625 - LK 2635
VOLKSWAGEN	15180EOD / 16180 / 16180CO / 16210CO / 17210 / 17210OD / 17210EOD / 17220 / 17250E / 17260EOT / 17300 / 17310 / 18310 / 18320OT / 23220 / 23250E / 24220 / 24250 / 24250E / 26220 / 26260 / 26300 / 26310 / 31260 / 31260E / 31310 / 40300

**Jogo de Reparo Parcial Para Servo de Embreagem**

JUEGO DE REPARACIÓN PARCIAL PARA EL SIERVO EMBRAGUE  
CLUTCH SERVO PARTIAL REPAIR KIT

Nº FARJ: **99545-2 F**  
CONV. P/ Nº WABCO: **970 051 9632**  
CONV. P/ Nº MERCEDES BENZ: **000 295 0660**



CONV. P/ CJ Nº  
**970 051 128 0**  
**970 051 1790**  
**970 051 7280**



MONTADORA (Nº CONVERSÃO)	APLICAÇÃO
FORD	FORD 1618 (ÔNIBUS)
MERCEDES BENZ	LS 1630 / 1929 (FASE II) 1932 / 1933 / 1934 / 1935 / 1941 / O 371 RSD / UP - OF 1620 / OH 1625 - LS 1625 / 1630 - L / LB / LK 2325 / LS 1941 / 1935 / OH 1635 - O 400 E O 371 (1994...) / LS 1935 / 1941 / 2625 - LK 2635
VOLKSWAGEN	15180EOD / 16180 / 16180CO / 16210CO / 17210 / 17210OD / 17210EOD / 17220 / 17250E / 17260EOT / 17300 / 17310 / 18310 / 18320OT / 23220 / 23250E / 24220 / 24250 / 24250E / 26220 / 26260 / 26300 / 26310 / 31260 / 31260E / 31310 / 40300

**Guarda Pó Para Servo Embreagem**

GUARDAPOLVO PARA SERVO EMBRAGUE  
CLUTCH SERVO PROTECTOR RUBBER

Nº FARJ: **99155-0**  
CONV. P/ Nº WABCO: **897 754 882 4 / 897 754 1814 / 897 754 1824**  
CONV. P/ Nº MERCEDES BENZ: **000 295 56 83**



CONV. P/ CJ Nº  
**884 503 728 0**  
**970 051 100 0**  
**970 051 101 0**  
**970 051 125 0**  
**970 051 128 0**  
**970 051 163 0**  
**970 051 164 0**  
**970 051 179 0**  
**970 051 184 0**  
**970 051 186 0**



MONTADORA (Nº CONVERSÃO)	APLICAÇÃO
FORD E VW	FORD 1618 (ÔNIBUS) / VW 16 180 (ÔNIBUS)
MERCEDES BENZ	LS 1630 / 1929 (FASE II) 1932 / 1933 / 1934 / 1935 / 1941 / O 371 RSD / UP - OF 1620 / LS 1941 / 1935 / OH 1635 - O 400 - LS 1935 / 1941 / 2625 - LK 2635 / OH 1625 - LS 1625 / 1630 - L / LB / LK 2325

**Corpo da Válvula P/ Servo Embreagem**

CUERPO P / VÁLVULA DEL SERVO EMBRAGUE  
CLUTCH SERVO VALVE BODY

Nº FARJ: **48595-0**  
CONV. P/ Nº WABCO: **970 051 027 4**  
CONV. P/ CJ: **970 051 100 0 / 970 051 101 0 / 970 051 128 0 / 970 051 163 0 / 970 051 164 0 / 970 051 179 0 / 970 051 184 0 / 970 051 186 0 / 970 051 190 0 / 970 051 192 0 / 970 051 193 0 / 970 051 194 0 / 970 051 227 0**



MONTADORA (Nº CONVERSÃO)	APLICAÇÃO
FORD	B 1618 / C 1730 ARG / C 2422 (6X2) / C 2422 (6X4) / C 2425 / C 2425 (6X4) / C 2622 / C 2626 / C 2630 / C 2631 / C 2831 / C 3222 / C 3224 / C 3530 / C 4030 / C 4031 / C 4331 / C 5031
MERCEDES BENZ	938S / 1944S / O500R / 1518 / 1525 / 1718 / ATEGO 1418 / 1718 / ATEGO 1725 / 2425 / L 1620 / L 1622 / L 2325 / L 2635 / LB 2325 / LK 2325 / LS 1625 / LS 1630 / LS 1929 (FASE LL) / LS 1932 / LS 1933 / LS 1934 / LS 1935 / LS 1941 / LS 2635 / O 370 / O 370 R / O 370 RS / O 370 RSD / O 371 R / O 371 RS / O 371 RSD / O 371 RSE / O 371 RSL / O 371 U / O 371 UP / O 400 / O 400 RS / O 400 RSD / O 400 RSE / O 400 RSL / O 500 R 1725 / OF 1417 / OF 1618 / OF 1620 / OF 1620 PLUS / OF 1721 / OH 1421 L / OH 1621 L / O 500 M / O 500 U / OF 1119 / OF 1218 / OF 1319 / OF 1418 / OF 1721 / OF 1722 / O 371 RS / O 371 RSD / O 371 RSE / O 371 RSL / O 400 / O 400 RS / O 400 RSD / O 400 RSE / O 400 RSL / OH 1625 L / OH 1628 L / OH 1635 L / 1417 ELETRÔNICO / OF 1721 / 1722 / MOTOR O 500 / CÂMBIO DAIMLER CHRYSLER (ALUMÍNIO)
VOLKSWAGEN	16 270 CO / 17 240 CO / 17 260 C / 17 210 OD / 17 210E OD / 11 180E OD / 16 180 CO / 16 210 CO / 17 180 (EUROIII) / 17 210 / 17 210 CO / 17 210 OD / 17 210 OD CKD / 17 210E OD / 17 210E OD FEB MEX / 17 220 / 17 240 OT / 17 250E / 17 250E MEX / 17 260E OT / 17 260E OT REB MEX / 17 310 / 18 310 OT / 18 310 TITAN / 18 320 OT / 23 210 / 23 220 / 23 250E MEX / 24 220 / 24 250 / 24 250E / 26 220 / 26 260 / 26 260E / 26 300 / 26 310 / 31 260 / 31 310 / 40 300 / 42 300
IVECO	STRALIS 410 NR / STRALIS 460 NR

**Guia da Válvula Atmosférica Para Servo Embreagem**

GUÍA DE LA VÁLVULA DE AIRE PARA SERVO EMBRAGUE  
CLUTCH SERVO AIR VALVE GUIDE

Nº FARJ: **91235-0**  
CONV. P/ WABCO Nº: **970 051 151 4**



MONTADORA (Nº CONVERSÃO)	APLICAÇÃO
MERCEDES BENZ	L 2325 / L 2635 / LB 2325 / LK 2325 / LS 1625 / LS 1630 / LS 1929 (FASE LL) / LS 1932 / LS 1933 / LS 1934 / LS 1935 / LS 1941 / LS 2635 / O 370 / O 370 R / O 370 RS / O 370 RSD / O 371 R / O 371 RS / O 371 RSD / O 371 RSE / O 371 RSL / O 371 U / O 371 UP / O 400 / O 400 RS / O 400 RSD / O 400 RSE / O 400 RSL / O 500 R 1725 / OF 1417 / OF 1618 / OF 1620 / OF 1620 PLUS / OF 1721 / OH 1421 L / OH 1621 L / 1417 ELETRÔNICO / OF 1721 / 1722 / MOTOR O 500 / CÂMBIO DAIMLER CHRYSLER (ALUMÍNIO)
VOLKSWAGEN	1 180E OD / 16 180 CO / 16 210 CO / 17 180 (EUROIII) / 17 210 / 17 210 CO / 17 210 OD / 17 210 OD CKD / 17 210E OD / 17 210E OD FEB MEX / 17 220 / 17 240 OT / 17 250E / 17 250E MEX / 17 260E OT / 17 260E OT REB MEX / 17 310 / 18 310 OT / 18 310 TITAN / 18 320 OT / 23 210 / 23 220 / 23 250E MEX / 24 220 / 24 250 / 24 250E / 26 220 / 26 260 / 26 260E / 26 300 / 26 310 / 31 260 / 31 260E / 31 310 / 40 300 / 42 300
IVECO	STRALIS 410 NR / STRALIS 460 NR
FORD	B 1618 / C 1730 ARG / C 2422 (6X2) / C 2422 (6X4) / C 2425 / C 2425 (6X4) / C 2622 / C 2626 / C 2630 / C 2631 / C 2831 / C 3222 / C 3224 / C 3530 / C 4030 / C 4031 / C 4331 / C 5031

Os números originais utilizados tem a única intenção de auxiliar nossos clientes na identificação dos códigos Farj correspondentes.  
Los números de pieza original se utilizan para identificar los productos que vendemos con el único propósito de reconocimiento de los productos por nuestros clientes.  
Original part numbers are used so as to identify the products we sell, in the sole purpose of customers recognition of the items sold.

**Guia da Válvula Atmosférica P/ Servo Embreagem**

GUÍA DE LA VÁLVULA DE AIRE P/ SERVO EMBRAGUE  
CLUTCH SERVO AIR VALVE GUIDE

Nº FARJ: **47645-0**  
CONV. P/ WABCO Nº: **895 072 950 4**  
CONV. P/ CJ Nº: **970 051 100 0 / 970 051 101 0 / 970 051 125 0 / 970 051 163 0 / 970 051 164 0 / 970 051 184 0 / 970 051 190 0 / 970 051 227 0**



MONTADORA (Nº CONVERSÃO)	APLICAÇÃO
MERCEDES BENZ	LS 1941 / O 371 RS / O 371 RSD / O 371 RSE / O 371 RSL / O 400 / 1938S / 1944S / O500R / LS 1935 / LS 1941 / O 371 RS / O 371 RSD / O 371 RSE / O 371 RSL / O 400 / O 400 RS / O 400 RSD / O 400 RSE / O 400 RSL / OH 1625 L / OH 1628 L / OH 1635 L / 1417 ELETRÔNICO / OF 1721 / 1722 / MOTOR O 500 CÂMBIO DAIMLER CHRYSLER (ALUMÍNIO)
VOLKSWAGEN	17 210 OD / 17 210E OD / 16 270 CO / 17 240 CO / 17 260 CO / RSL / OH 1625 L / OH 1628 L / OH 1635 L
IVECO	STRALIS 410 NR / STRALIS 460 NR

**Servo Embreagem (Cil. Longo Sem Indicador Desgaste)**

SERVO DE EMBRAGUE  
CLUTCH SERVO

Nº FARJ: **95555-11**  
CONV. P/ Nº WABCO: **970 051 125 0 / 970 051 163 0**  
CONV. P/ Nº MERCEDES BENZ: **000 295 0718**  
CONV. P/ Nº VOLKSWAGEN: **220 721 257 / 2W0 721 257 A**



MONTADORA (Nº CONVERSÃO)	APLICAÇÃO
VOLKSWAGEN	17 210 OD / 17 210E OD
MERCEDES BENZ	LS 1935 / LS 1941 / O 371 RS / O 371 RSD / O 371 RSE / O 371 RSL / O 400 / O 400 RS / O 400 RSD / O 400 RSE / O 400 RSL / OH 1625 L / OH 1628 L / OH 1635 L

**Cilindro p/ Servo Embreagem (S/ Indicador de Desgaste)**

CILINDRO PARA EL SIERVO EMBRAGUE  
CLUTCH SERVO CYLINDER

Nº FARJ: **99525-0**  
CONV. P/ Nº WABCO: **970 051 013 4**



CONV. P/ CJ Nº  
**884 503 728 0**  
**970 051 128 0**  
**970 051 186 0**  
**970 051 191 0**  
**970 051 192 0**  
**970 051 193 0**



MONTADORA (Nº CONVERSÃO)	APLICAÇÃO
FORD	B 1618 / C 1730 ARG / C 2422 (6X2) / C 2422 (6X4) / C 2425 / C 2425 (6X4) / C 2622 / C 2626 / C 2630 / C 2631 / C 2831 / C 3222 / C 3224 / C 3530 / C 4030 / C 4031 / C 4331 / C 5031
MERCEDES BENZ	L 2325 / L 2635 / LB 2325 / LK 2325 / LS 1625 / LS 1630 / LS 1929 (FASE II) / LS 1932 / LS 1933 / LS 1934 / LS 1935 / LS 1941 / LS 2635 / O370 / O370 R / O370 RS / O370 RSD / O371 / O371 RS / O371 RSD / O371 RSE / O371 RSL / O371 U / O371 UP / O400 / O400 RS / O400 RSD / O400 RSE / O400 RSL / O500 R 1725 / OF 1417 / OF 1618 / OF 1620 / OF 1620 PLUS / OF 1721 / OH 1421 L / OH 1621 L
VOLKSWAGEN	11 180E OD / 16 180 CO / 16 210 CO / 17 180 (EURO III) / 17 210 / 17 210 CO / 17 210 OD / 17 210 OD CKD / 17 210E OD / 17 210E OD / FEB MEX / 17 220 / 17 240 OT / 17 250E / 17 250E MEX / 17 260E OT / 17 260E / OT REB MEX / 17 310 / 18 310 OT / 18 310 TITAN / 18 320 OT / 23 210 / 23 220 / 23 250E MEX / 24 220 / 24 250 / 24 250E / 26 220 / 26 260 / 26 260E / 26 300 / 26 310 / 31 260 / 31 260E / 31 310 / 40 300 / 42 300

**Cilindro Longo P/ Servo Embreagem W (Sem Ind. Desg.)**

CILINDRO LARGO P/ EL SERVO DE EMBRAGUE  
CLUTCH SERVO LONG CYLINDER

Nº FARJ: **91335-0**  
CONV. P/ Nº WABCO: **970 903 010 4**



CONV. P/ CJ Nº  
**970 051 125 0**  
**970 051 163 0**



MONTADORA (Nº CONVERSÃO)	APLICAÇÃO
VOLKSWAGEN	17 210 OD / 17 210E OD
MERCEDES BENZ	LS 1935 / LS 1941 / O 371 RS / O 371 RSD / O 371 RSE / O 371 RSL / O 400 / O 400 RS / O 400 RSD / O 400 RSE / O 400 RSL / OH 1625 L / OH 1628 L / OH 1635 L



**Servo Embragem P/ MBB**

SERVO DE EMBRAGUE  
CLUTCH SERVO

Nº FARJ: **46975-247**  
CONV. P/ Nº MERCEDES BENZ: **000 295 36 18**  
CONV. P/ Nº WABCO: **970 051 184 0**



MONTADORA (Nº CONVERSÃO)	APLICAÇÃO
MERCEDES BENZ	1938S / 1944S / 0500R

**Servo Embragem Sem Indicador de Desgaste (MBB 0500/1721)**

SERVO DE EMBRAGUE (MBB 0500/1721)  
CLUTCH SERVO (MBB 0500/1721)

Nº FARJ: **95605-77**  
CONV. P/ Nº WABCO: **970 051 190 0**  
CONV. P/ Nº MERCEDES BENZ: **000 254 0147**



MONTADORA (Nº CONVERSÃO)	APLICAÇÃO
MERCEDES BENZ	1417 ELETRÔNICO / OF 1721 / 1722 MOTOR O 500 / CÂMBIO DAIMLER CHRYSLER (ALUMÍNIO)

**Jogo de Reparo Para Servo Embragem (MBB O 500)**

JUEGO DE REPARACIÓN PARA EL SERVO EMBRAGUE (MBB O 500)  
CLUTCH SERVO REPAIR KIT (MBB O500)

Nº FARJ: **93255-2**  
CONV. P/ Nº WABCO: **970 051 917 2**  
CONV. P/ Nº DAIMLER CHRYSLER: **000 250 03 62**

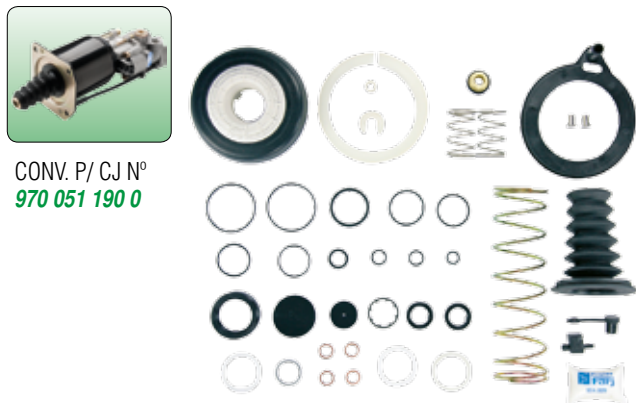

MONTADORA (Nº CONVERSÃO)	APLICAÇÃO
MERCEDES BENZ	1417 ELETRÔNICO / OF 1721 / 1722 MOTOR O 500 / CÂMBIO DAIMLER CHRYSLER (ALUMÍNIO)

**Jogo de Reparo Para Servo de Embragem (Cilindro Maior)**

JUEGO DE REPARACIÓN PARA EL SERVO EMBRAGUE (CILINDRO MAYOR)  
CLUTCH SERVO REPAIR KIT (MAJOR CYLINDER)

Nº FARJ: **99655-2**  
CONV. P/ Nº WABCO: **970 051 954 2 / 970 051 955 2 / 970 051 983 2**



CONV. P/ CJ Nº  
**970 051 125 0**  
**970 051 163 0**  
**970 051 164**  
**970 051 184**

MONTADORA (Nº CONVERSÃO)	APLICAÇÃO
MERCEDES BENZ	LS 1941 / 1935 / OH 1635 / O 400 E O 371 (A PARTIR DE 1994) / LS 1935 / 1941 / 2625 / LK 2635

**Cilindro para Servo Embragem W (MBB O 500 / 1417 / 1721)**

CILINDRO PARA EL SERVO EMBRAGUE  
CLUTCH SERVO CYLINDER

Nº FARJ: **94655-0**  
CONV. P/ Nº WABCO: **970 902 027 4**



CONV. P/ CJ Nº  
**970 051 190 0**

MONTADORA (Nº CONVERSÃO)	APLICAÇÃO
MERCEDES BENZ	1417 ELETRÔNICO / OF 1721 / 1722 MOTOR O 500 / CÂMBIO DAIMLER CHRYSLER (ALUMÍNIO)

**Servo Embragem Para MBB (1938 S / 1944 S)**

SERVO DE EMBRAGUE (1938 S / 1944 S)  
CLUTCH SERVO (1938 S / 1944 S)

Nº FARJ: **94915-90**  
CONV. P/ Nº MERCEDES BENZ: **000 254 00 47**  
CONV. P/ Nº WABCO: **970 051 431 0**



MONTADORA (Nº CONVERSÃO)	APLICAÇÃO
MERCEDES BENZ	1938 S / 1944 S / 2638 S / O 500 RSD

Os números originais utilizados tem a única intenção de auxiliar nossos clientes na identificação dos códigos Farj correspondentes.  
Los números de pieza original se utilizan para identificar los productos que vendemos con el único propósito de reconocimiento de los productos por nuestros clientes.  
Original part numbers are used so as to identify the products we sell, in the sole purpose of customers recognition of the items sold.

**Cilindro P/ Servo Embreagem MBB (1938 S / 1944 S)**

CILINDRO PARA SERVO DE EMBRAGUE MBB (1938 S / 1944 S)  
CLUTCH SERVO CYLINDER MBB (1938 S / 1944 S)

Nº FARJ: **95855-0**  
CONV. P/ Nº WABCO: **970 051 033 2**



CONV. P/ CJ Nº  
**970 051 431 0**



MONTADORA (Nº CONVERSÃO)	APLICAÇÃO
MERCEDES BENZ	1938 S / 1944 S / 2638 S / O 500 RSD

**Sensor Para Servo Embreagem (MBB 1938 S)**

SENSOR DEL SERVO DE EMBRAGUE (MBB 1938 S)  
CLUTCH SERVO SENSOR (MBB 1938 S)

Nº FARJ: **45505-0**  
CONV. P/ Nº WABCO: **441 100 539 2**



MONTADORA (Nº CONVERSÃO)	APLICAÇÃO
MERCEDES BENZ	1938 S / 1944 S / 2638 S / O 500 RSD

**Jogo de Reparo P/ Servo Embreagem W (MBB 1944/2638)**

JUEGO DE REPARACIÓN PARA SERVO EMBRAGUE W (MBB 1944/2638)  
CLUTCH SERVO REPAIR KIT (MBB 1944/2638)

Nº FARJ: **93415-2**  
CONV. P/ Nº WABCO: **970 051 974 2**



CONV. P/ CJ Nº  
**970 051 431 0**



MONTADORA (Nº CONVERSÃO)	APLICAÇÃO
MERCEDES BENZ	1938 S / 1944 ELETRÔNICO / 2638

**Jogo de Reparo Parcial P/ Servo Embreagem W (MBB 1944 / 2638)**

JUEGO DE REPARACIÓN P/ SERVO EMBRAGUE W (MBB 1944 / 2638)  
CLUTCH SSERVO PARTIAL REPAIR KIT (MBB 1944 / 2638)

Nº FARJ: **93415-2 F**  
CONV. P/ WABCO Nº: **970 051 974 2 / 970 051 431 0**



CONV. P/ CJ Nº  
**970 051 431 0**

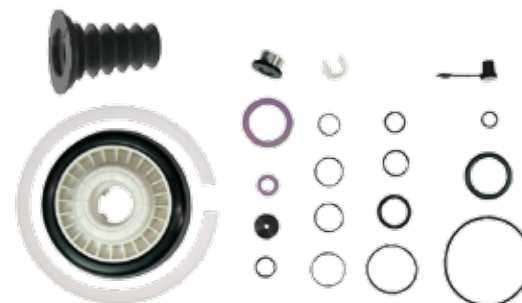

MONTADORA (Nº CONVERSÃO)	APLICAÇÃO
MERCEDES BENZ	1938 S / 1944 S ELETRÔNICO / 2638 S / O500 RSD

**Assento da Válvula Para Servo 1938 S**

ASIENTO DE LA VÁLVULA PARA SERVO DE EMBRAGUE  
CLUTCH SERVO VALVE SEAT

Nº FARJ: **95245-0**  
CONV. P/ Nº WABCO: **970 051 599 4**



CONV. P/ CJ Nº  
**970 051 431 0**



MONTADORA (Nº CONVERSÃO)	APLICAÇÃO
MERCEDES BENZ	1938 S 1944 ELETRÔNICO 2638

**Jogo de Reparo Para Servo de Embreagem (Stralis)**

JUEGO DE REPARACIÓN PARA EL SERVO EMBRAGUE  
CLUTCH SERVO REPAIR KIT

Nº FARJ: **45735-2**  
CONV. P/ Nº WABCO: **970 051 995 2**  
CONV. P/ Nº IVECO: **500053250**

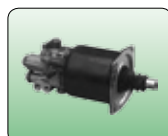

CONV. P/ CJ Nº  
**970 051 227 0**  
**970 051 231 0**



MONTADORA (Nº CONVERSÃO)	APLICAÇÃO
IVECO	STRALIS 410/460 NR

**Servo Ebreagem (Ford Cargo)**

SERVO DE EMBRAGUE  
CLUTCH SERVO

Nº FARJ: **47515-287**  
CONV. P/ Nº WABCO: **970 051 025 0**  
CONV. P/ Nº FORD: **CC457K626AB**



MONTADORA (Nº CONVERSÃO)	APLICAÇÃO
FORD	CARGO C2623 / CARGO C2629 / CARGO C2429

**Servo Ebreagem Para VW (Cilindro Longo Fino)**

SERVO EMBRAGUE VW  
CLUTCH SERVO VW

Nº FARJ: **46705-222**  
CONV. P/ WABCO Nº: **970 051 100 0**  
CONV. P/ VW Nº: **220 721 261 A**



MONTADORA (Nº CONVERSÃO)	APLICAÇÃO
VOLKSWAGEN	16 270 CO / 17 240 CO / 17 260 CO

**Servo Ebreagem MAN Com Acionamento da Transmissão (Shift)**

SERVO EMBRAGUE VW  
CLUTCH SERVO VW

Nº FARJ: **47885-298**  
CONV. P/ Nº ZF: **0501008596**  
CONV. P/ Nº VOLKSWAGEN: **2Z0300042G (VW) / 2Z0721257A**  
CONV. P/ Nº WABCO: **/ 970 051 228 0**  
CONV. P/ Nº MAN: **/ JNV721257**



MONTADORA (Nº CONVERSÃO)	APLICAÇÃO
MAN	17230 COM MOTOR DIANTEIRO (EURO 5) / 17280 COM MOTOR TRASEIRO (EURO 5) / 15190 COM MOTOR DIANTEIRO (EURO 5)

**Jogo de Reparo P/ Servo Ebreagem Com Acionamento Transmissão**

JUEGO DE REPARACIÓN P/ EL SERVO EMBRAGUE  
CLUTCH SERVO REPAIR KIT

Nº FARJ: **46425-2**  
CONV. P/ Nº WABCO: **970 051 997 2 / 970 051 100 0 / 970 051 228 0**



CONV. P/ CJ Nº  
**970 051 100 0**  
**970 051 228 0**



MONTADORA (Nº CONVERSÃO)	APLICAÇÃO
VOLKSWAGEN	15 190 / 16 270 CO / 17 230 / 17 240 CO / 17 260 / 17 280 CO / 17 240 / 17 260 CO
FORD	C 2429 / C 2623 / C 2629

**Jogo de Reparo P/ Válvula 3 / 2 Vias do Servo P/ Acionamento da Transmissão Shift**

JUEGO DE REPARACIÓN P/ LA VÁLVULA ACCIONADORA DEL SHIFT  
REPAIR KIT FOR TRANSMISSION DRIVE VALVE (SHIFT)

Nº FARJ: **48145-2**  
CONV. P/ Nº WABCO: **970 051 938 2 / 970 051 227 0 / 970 051 228 0**  
CONV. P/ Nº MAN: **P/ SERVOS Nº: JNV721257**  
CONV. P/ Nº ZF: **0501008596**  
CONV. P/ Nº VW: **2Z03000426**  
CONV. P/ Nº IVECO: **5801314040**



CONV. P/ CJ Nº  
**JNV721257**  
**0501008596**  
**2Z03000426**  
**5801314040**  
**970 051 227 0**  
**970 051 228 0**



MONTADORA (Nº CONVERSÃO)	APLICAÇÃO
IVECO	STRALIS 410 NR / STRALIS 460 NR
MAN	17230 COM MOTOR DIANTEIRO (EURO 5) / 17280 COM MOTOR TRASEIRO (EURO 5) / 15190 COM MOTOR DIANTEIRO (EURO 5)

**Cilindro Para Servo Ebreagem (Ford Cargo)**

CILINDRO PARA SERVO DE EMBRAGUE  
CLUTCH SERVO CYLINDER

Nº FARJ: **46645-0**  
CONV. P/ Nº FORD: **CC457K626AB**  
CONV. P/ Nº WABCO: **970 051 017 4 / 970 051 025 0**

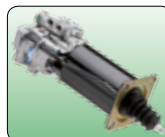

MONTADORA (Nº CONVERSÃO)	APLICAÇÃO
FORD	CARGO C2623 / CARGO C2629 / CARGO C2429

Os números originais utilizados tem a única intenção de auxiliar nossos clientes na identificação dos códigos Farj correspondentes.  
Los números de pieza original se utilizan para identificar los productos que vendemos con el único propósito de reconocimiento de los productos por nuestros clientes.  
Original part numbers are used so as to identify the products we sell, in the sole purpose of customers recognition of the items sold.

**Tampa do Servo Embreagem Ford Cargo (Cilindro Fino)**

TAPA P/ SERVO EMBRAGUE FORD (CILINDRO DELGADO)  
CLUTCH SERVO COVER

Nº FARJ: **47695-0**  
CONV. P/ Nº FORD: **SERVO Nº: CC457K626AB**  
CONV. P/ Nº WABCO: **970 051 025 0**

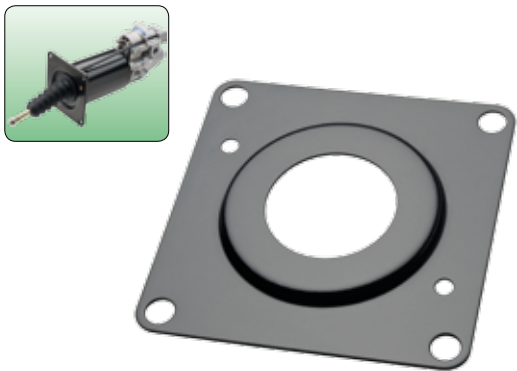

MONTADORA (Nº CONVERSÃO)	APLICAÇÃO
FORD	CARGO C2429 / CARGO C2623 / CARGO C2629

**Tampa do Servo Embreagem VW (Cilindro Fino)**

TAPA P/ SERVO EMBRAGUE VW (CILINDRO DELGADO)  
CLUTCH SERVO COVER

Nº FARJ: **47705-0**  
CONV. P/ Nº WABCO: **970 051 100 4 / 970 051 100 0**

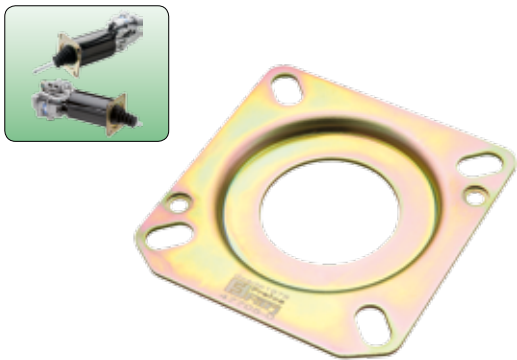

MONTADORA (Nº CONVERSÃO)	APLICAÇÃO
VOLKSWAGEN	8.160 / 9.160 / 16 270 CO / 17 240 CO / 17 260 CO
MAN	17230 COM MOTOR DIANTEIRO (EURO 5) / 17280 COM MOTOR TRASEIRO (EURO 5) / 15190 COM MOTOR DIANTEIRO (EURO 5)

**Servo Embreagem (Stralis 410 / 460 NR)**

SERVO DE EMBRAGUE (IVECO)  
CLUTCH SERVO (IVECO)

Nº FARJ: **46245-196**  
CONV. P/ WABCO Nº: **970 051 227 0 / 970 051 231 0**  
CONV. P/ IVECO Nº: **5801314040**



MONTADORA (Nº CONVERSÃO)	APLICAÇÃO
IVECO	STRALIS 410 NR / STRALIS 460 NR

**Cilindro P/ Servo Embreagem VW (Longo Fino)**

CILINDRO P/ SERVO EMBRAGUE VW  
CLUTCH SERVO CYLINDER

Nº FARJ: **47525-0**  
CONV. P/ Nº WABCO: **970 902 017 4 / 970 051 100 0 / 970 051 101 0**



MONTADORA (Nº CONVERSÃO)	APLICAÇÃO
VOLKSWAGEN	8.160 / 9.160 / 16 270 CO / 17 240 CO / 17 260 CO

**Cilindro P/ Servo Embreagem VW Com Indicador Desgaste**

CILINDRO P/ SERVO EMBRAGUE VW  
CLUTCH SERVO CYLINDER

Nº FARJ: **47855-0**  
CONV. P/ Nº ZF: **SERVO Nº: 501008596**  
CONV. P/ Nº MAN: **JNV721257**  
CONV. P/ Nº WABCO: **970 051 228 0**



MONTADORA (Nº CONVERSÃO)	APLICAÇÃO
MAN	17230 COM MOTOR DIANTEIRO (EURO 5) / 17280 COM MOTOR TRASEIRO (EURO 5) / 15190 COM MOTOR DIANTEIRO (EURO 5)

**Cilindro P/ Servo Embreagem W (Iveco)**

CILINDRO P/ SERVO DE EMBRAGUE  
CLUTCH SERVO CYLINDER

Nº FARJ: **47785-0**  
CONV. P/ Nº WABCO: **970 903 029 4 / 970 051 227 0 / 970 051 231 0**



MONTADORA (Nº CONVERSÃO)	APLICAÇÃO
IVECO	STRALIS 410 NR / STRALIS 460 NR
MERCEDES BENZ	OH 1635 / 0371 (1994...) / O400 / O500R / 1935 / LS 1935 / 1938 / 1938S / 1941 / LS 1941 / 1944 / 1944S / 2625 / LK 2635

**Servo Embreagem Eletrônico (Actros)**

SERVO EMBRAGUE ELECTRONICO  
ELECTRONIC CLUTCH SERVO

Nº FARJ: **47685-281**  
CONV. P/ Nº MERCEDES BENZ: **000 250 00 62 / 000 250 05 62**  
CONV. P/ Nº WABCO: **970 150 001 0**



MONTADORA (Nº CONVERSÃO)	APLICAÇÃO
MERCEDES BENZ	ACTROS 2546 / ACTROS 2646 / ACTROS 2655 / ACTROS 4844

**Placa P/ Servo Embreagem Eletrônico (Actros)**

PLACA DEL SERVO EMBRAGUE ELECTRONICO  
PLATE FOR ELECTRONIC CLUTCH SERVO

Nº FARJ: **48745-0**  
CONV. P / SERVO WABCO Nº: **970 150 001 0**  
CONV. P / SERVO MERCEDEZ BENZ Nº: **000 250 00 62 / 000 250 05 62**



MONTADORA (Nº CONVERSÃO)	APLICAÇÃO
MERCEDEZ BENZ	ACTROS 2546 / ACTROS 2646 / ACTROS 2655 / ACTROS 4844

**Corpo Para Servo Embreagem Eletrônico (Actros)**

CUERPO PARA SERVO EMBRAGUE ELECTRONICO  
ELECTRONIC CLUTCH SERVO BODY

Nº FARJ: **48205-0**  
CONV P/ Nº MERCEDES BENZ: **000 250 00 62 / 000 250 05 62**  
CONV P/ Nº WABCO: **970 150 001 0**



MONTADORA (Nº CONVERSÃO)	APLICAÇÃO
MERCEDES BENZ	ACTROS 2546 / 2646 / 2655 / 4844

**Jogo de Reparo P/ Servo de Embreagem Eletrônico (Actros)**

JUEGO DE REPARACIÓN P/ EL SERVO DE EMBRAGUE  
CLUTCH SERVO REPAIR KIT

Nº FARJ: **47865-2**  
CONV. P/ Nº WABCO: **970 150 923 2 / 970 150 924 2 / 970 150 001 0**  
CONV. P/ Nº MERCEDES BENZ: **000 250 00 62 / 000 250 05 62**

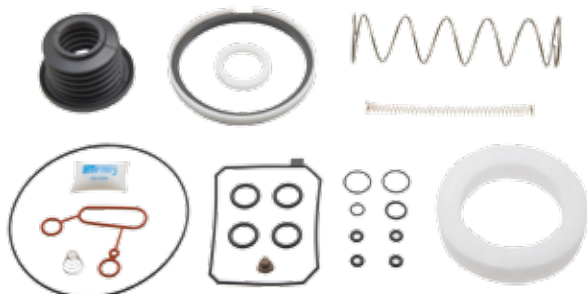

MONTADORA (Nº CONVERSÃO)	APLICAÇÃO
MERCEDES BENZ	ACTROS 2546 / ACTROS 2646 / ACTROS 2655 / ACTROS 4844

**Jogo de Bobinas P/ Servo Embreagem Eletrônico (Actros)**

JUEGO DE BOBINAS P/ SERVO EMBRAGUE ELECTRONICO  
COILS SET FOR ELECTRONIC CLUTCH SERVO

Nº FARJ: **47505-2**  
CONV. P/ Nº WABCO: **970 051 001 0 / 970 150 001 0**



MONTADORA (Nº CONVERSÃO)	APLICAÇÃO
MERCEDES BENZ	ACTROS 2546 / ACTROS 2646 / ACTROS 2655 / ACTROS 4855

**Servo Embreagem**

SERVO EMBRAGUE  
CLUTCH SERVO

Nº FARJ: **48585-319**  
CONV. P/ Nº DAF: **1519286 / 1519287**  
CONV. P/ Nº RENAULT: **5010245488 / 5010245868 / 5010452511**  
CONV. P/ Nº IVECO: **504103066**  
CONV. P/ Nº WABCO: **970 051 438 0**



MONTADORA (Nº CONVERSÃO)	APLICAÇÃO
IVECO	BUS
RENAULT	PREMIUM / TR / PR / KERAX / AE MAGNUM / MAGNUM E-TECH

Os números originais utilizados tem a única intenção de auxiliar nossos clientes na identificação dos códigos Farj correspondentes.  
Los números de pieza original se utilizan para identificar los productos que vendemos con el único propósito de reconocimiento de los productos por nuestros clientes.  
Original part numbers are used so as to identify the products we sell, in the sole purpose of customers recognition of the items sold.

**Servo Embragem Para Mercedes Ø 100 mm  
(Tipo Scania C/ Haste Mercedes)**

SERVO EMBRAGUE PARA MERCEDES 100 MM  
CLUTCH SERVO Ø 100 MM (TYPE MBB)

Nº FARJ: **99715-75**

CONV. P/ Nº WABCO: **970 051 128 0**

CONV. P/ Nº MERCEDES BENZ: **001 295 56 07**



MONTADORA (Nº CONVERSÃO)	APLICAÇÃO
MERCEDES BENZ	LS 1630 / 1929 / 1932 / 1933 / 1934 / 1935 0 371 RSD / UP / OF 1620 / LS 1941 / OH 1635 / O 400

**Câmara Tristop "F" - Tipo 16/24 - Rosca M16 / Haste Longa**

CÂMARA TRISTOP "F" - TIPO 16/24 - ROSCA M16 / EJE LARGO  
TRISTOP BRAKE CHAMBER "F" - TYPE 16/24 - THREAD M16 / LONG ROD

Nº FARJ: **91165-26**

CONV. P/ Nº WABCO: **925 324 ... 0**

CONV. P/ Nº MERCEDES BENZ: **008 420 12 18 / 008 420 44 18 / 008 420 63 18 / 008 420 88 18**



MONTADORA (Nº CONVERSÃO)	APLICAÇÃO
MERCEDES BENZ:	L/LK 1513/1514 / 1516/1517/1518 / 1614/1618/1625 OH 1517/1518 / L/LK/LS 1519/1520 / LS 1524/1525/1625 1626/1630 / OF 1215/1315/1318 / OH 1520/1523 L/LK 1620 / OF 1620 PLUS / OF 1721

**Câmara Tristop "F" - Tipo 14/24" Haste Longa (Rosca M16)**

CÂMARA DE FRENO TRISTOP "F" - TIPO 14/24" HASTE LARGA (ROSCA M16)  
TRISTOP BRAKE CHAMBER "F" - TYPE 14/24" LONG ROD (M16 THREAD)

Nº FARJ: **91155-16**

CONV. P/ WABCO Nº: **925 328 ... 0**

CONV. P/ MERCEDES BENZ Nº: **000 420 10 18 / 000 420 18 18 / 000 420 28 18**



MONTADORA (Nº CONVERSÃO)	APLICAÇÃO
MERCEDES BENZ	ATEGO 1728 / 2428 / L 1313 / 1316 / L 1314 / 1317 / 1318 / L 2013 / 2014 / 2213 / L 2214 / 2216 / 2217 / L 2218 / 2219 2220 / LA 1313 / LAK1313 / 1314 / LB 2213 / 2214 / 2216 / LB 2217 / 2218 / 2219 / LB 2220 / LK 2220 / LG 1819 LK 1313 / 1314 / 1 / LK 1313 / 1314 / 1316 / LK 1317 / 1318 / 2220 / LK 2213 / 2214 / 2216 / LK 2217 / 2218 2219 / LS 1313 / 1316 / OF 1313 / 1314 / OF 1318 / 1417 / OH 1313 / 1314 / OH 1315 / 1316 / OH 1317 / 1419 / OH 1420

**Camara Tristop F - Tipo 24 / 24 Haste Longa  
(Rosca M16)**

CÂMARA DE FRENO TRISTOP F - TIPO 24 / 24 EJE LARGO (ROSCA M16)  
TRISTOP BRAKE CHAMBER F - TYPE 24 / 24 LONG ROD (M16 THREAD)

Nº FARJ: **46865-231**

CONV. P/ WABCO Nº: **884 502 750 0**



MONTADORA (Nº CONVERSÃO)	APLICAÇÃO
	TODOS FABRICANTES DE REBOQUES / E SEMI-REBOQUES 3º EIXO

**Câmara Tristop "F" - Tipo 20/30 - Rosca M16 / Haste Longa**

CÂMARA TRISTOP "F" - TIPO 20/30 - ROSCA M16 / EJE LARGO  
TRISTOP BRAKE CHAMBER "F" - TYPE 20/30 - SCREW M16 / LONG ROD

Nº FARJ: **96025-27**  
CONV. P/ Nº WABCO: **925 320 ... 0**  
CONV. P/ Nº MERCEDES BENZ: **009 420 73 18 / 009 420 74 18 / 010 420 35 18 / 010 420 36 18**



MONTADORA (Nº CONVERSÃO)	APLICAÇÃO
MERCEDES BENZ	O 370 RSD / O 500 R / RSD / OH 1418 / L 1418 OH 1521 / 1518 / OF 1618/1620/1621 / L 1618 / 1714 L 1718 / 1725 / LS 1625 / LS 1940 / L / LB / LK 2325 L 2318 / 2418 / L / LB / LK 2325 / L / LK / LS 2635

**Câmara Tristop "F" - Rosca M16 / Tipo 24/30"**

CÂMARA TRISTOP "F" - ROSCA M16 / TIPO 24/30"  
TRISTOP BRAKE CHAMBER "F" - THREADED M16 / TYPE 24/30"

Nº FARJ: **95525-51**  
CONV. P/ Nº WABCO: **925 321 ... 0**  
CONV. P/ Nº MERCEDES BENZ: **A0104203818**



MONTADORA (Nº CONVERSÃO)	APLICAÇÃO
MERCEDES BENZ:	LS 1940 - OF 1618 / 1621 / L 1725 - LS 1625 / L 1418 - 1714 - OF 1620 / LK 1414 - OH 1521 - OH 1518 / L 2318 / 2418 ULB / LK 2325 / L 1618 / 1718 - ACIMA DE 16 TON. (1996...) / ULK / LS 2635 (6X4) / O 370 / 371 R / RS / OHL 1635 - O 371 U / L

**Câmara Tristop "Baioneta" - Truck - Rosca M16 / Tipo 16/24"**

CÂMARA DE FRENO "BAYONETA" - TRUCK - ROSCA M16 / TIPO 16/24"  
BAYONET BRAKE CHAMBER - TRUCK - THREADED M16 / TYPE 16/24"

Nº FARJ: **95665-91**  
CONV. P/ Nº WABCO: **925 464 004 0 / 925 464 005 0**  
CONV. P/ Nº KNORR: **K 022388 / K 022389 / K 022390 K 022391 / K 022392 / K 022393**



MONTADORA (Nº CONVERSÃO)	APLICAÇÃO
MERCEDES BENZ:	OF 1218 / OF 1418 / OF 1722 / O 500 RDS (3.º EIXO) OH 1313 / 1315 / OH 1316 / 1317 / OH 1318 / 1418 1938 S / 1944 S / LS 1938

**Câmara Tristop Baioneta - Truck - Rosca M22 Voss / Tipo 16 / 24 P/ Freio a Disco**

CÂMARA DE FRENO BAYONETA - TRUCK - ROSCA M22 VOSS / TIPO 16 / 24  
BAYONET BRAKE CHAMBER - TRUCK - THREADED M22 VOSS / TYPE 16 / 24

Nº FARJ: **46855-230**  
CONV. P/ WABCO Nº: **925 464 004 0 / 925 464 005 0**  
CONV. P/ MERCEDES BENZ Nº: **017 420 85 18 / 017 420 86 18**



MONTADORA (Nº CONVERSÃO)	APLICAÇÃO
MERCEDES BENZ	1938S / 1944S / LS1938

Os números originais utilizados tem a única intenção de auxiliar nossos clientes na identificação dos códigos Farj correspondentes.  
Los números de pieza original se utilizan para identificar los productos que vendemos con el único propósito de reconocimiento de los productos por nuestros clientes.  
Original part numbers are used so as to identify the products we sell, in the sole purpose of customers recognition of the items sold.

**Câmara Tristop "Baioneta" - Truck - Rosca M22 Voss com Redutor / Tipo 20/24"**

CÁMARA DE FRENO "BAYONETA" - TRUCK - ROSCA M22 VOSS CON REDUCCIÓN / TIPO 20/24"  
 BAYONET BRAKE CHAMBER - TRUCK - THREADED M22 VOSS WITH REDUCTION / TYPE 20/24"

Nº FARJ: 95675-92

CONV. P/ Nº WABCO: 925 430 031 0 / 925 430 032 0 /  
 925 430 051 0 / 925 430 052 0



MONTADORA (Nº CONVERSÃO)	APLICAÇÃO
SCANIA:	P 93 H / R 113 / R 113 (4X2) (6X2) (4X4) T 113 (4X2) (6X2) (4X4) / T 113 H P 114 (4X2) / R 114 (4X2) (6X4) T 114 (4X2) (6X4) / T 124 (6X4)
MERCEDES BENZ:	L 1634 / LS 1634 / 2423 B / 2423 K 2726 B / 2726 K / AXOR 2035 S / 2040 S AXOR 2044 / 2535 / AXO / AXOR 2540 / 2644 S AXOR 2640 S / AXOR 2831 / 3340 / AXOR 3344 / 4144

**Câmara Tristop "Baioneta" - Truck - Rosca M22 Voss com Redutor / Tipo 24 / 24"**

CÁMARA DE FRENO "BAYONETA" - TRUCK - ROSCA M22 VOSS CON REDUCCIÓN / TIPO 24/24"  
 BAYONET BRAKE CHAMBER - TRUCK - THREADED M22 VOSS WITH REDUCTION / TYPE 24/24"

Nº FARJ: 95685-93

CONV. P/ Nº KNORR: K 025199 / K 025200 / K 025209 / K 025210  
 CONV. P/ Nº MERCEDES BENZ: 023 420 1018 / 023 420 1118 /  
 023 420 2018 / 023 420 2118



MONTADORA (Nº CONVERSÃO)	APLICAÇÃO
MERCEDES BENZ	AXOR 2640 S / 2644 S (2.º EIXO) AXOR 3340 / 3344 (2.º EIXO) AXOR 2640 S / 2644 S (3.º EIXO) AXOR 3340 / 3344 (3.º EIXO)

**Câmara Tristop "Baioneta" - Carreta - Rosca M22 Voss Com Redutor / 24/24" Haste Longa**

CÁMARA DE FRENO "BAYONETA"-REMOLQUE-ROSCA M22 VOSS CON REDUCCIÓN / 24 / 24"EJELARGO  
 BAYONET BRAKE CHAMBER-TRAILER-THREADED M22 VOSS WITH REDUCTION / 24 / 24"LONG ROD

Nº FARJ: 45615-163

CONV. P/ Nº WABCO:

925 431 033 0 / 925 431 034 0

925 431 037 0 / 925 431 038 0

925 431 040 0 / 925 431 041 0

925 431 042 0 / 925 431 047 0

925 431 048 0 / 925 431 063 0

CONV. P/ Nº SCANIA:

1 446 042 / 1 446 044

1 446 050 / 1 731 942

1 446 042 / 1 446 043

1 731 941 / 1 734 796

1 446 049 / 1 446 048



MONTADORA (Nº CONVERSÃO)	APLICAÇÃO
SCANIA	K 124 (4X2) (6X2) / P 114 (4X2) (6X2) / P 124 (4X2) (6X4) / R 144 (4X2) (6X4) / R 124 (4X2) (6X2) / T 114 (4X2) (6X4) / T 124 (4X2) (6X2)

**Câmara Tristop "Baioneta" -Carreta- Rosca M22 Voss com Redutor / 24/24" P/Freio a Disco**

CÁMARA FRENO "BAYONETA"-REMOLQUE-ROSCA M22 VOSS CON REDUCCIÓN / 24 / 24"P / FRENO DE DISCO  
 BAYONET BRAKE CHAMBER-TRUCK-THREADED M22 VOSS WITH REDUCTION / TYPE 24 / 24"TO DISC BR

Nº FARJ: 96985-133



MONTADORA (Nº CONVERSÃO)	APLICAÇÃO
SCANIA	K 124 (2004...) / L 94 (2004...)
MERCEDES BENZ	LS 1622 (1999...2003) / O 500 / O 500 U / O 500 M / LS 1938 / 1938 S (2003...) / 1944 S (AGO/2003...) AXOR 1933 S / 2035 / AXOR 2040 / 2044 / 2533 / AXOR 2540 / 2544 / 2640 / AXOR 2644 / 2825 / 2828 / AXOR 3340 / 4140
VOLVO	B9S 3º EIXO



**Câmara Tristop "Baioneta" - Truck - Rosca M22 Voss com Redutor / Tipo 24/30"**

CÂMARA DE FRENO "BAYONETA" - TRUCK - ROSCA M22 VOSS CON REDUCCIÓN / TIPO 24/30"  
BAYONET BRAKE CHAMBER - TRUCK - THREADED M22 VOSS WITH REDUCTION / TYPE 24/30"

Nº FARJ: **95695-94**  
CONV. P/ Nº WABCO:  
**925 421 008 0 / 925 421 018 0**  
**925 421 026 0 / 925 421 027 0**  
**925 421 028 0 / 925 421 087 0**  
**925 421 088 0 / 925 421 230 0**  
**925 431 422 0 / 925 431 423 0**  
**925 431 430 0 / 925 431 431 0**  
**925 431 4900 / 925 431 4910**  
**925 431 4920**



MONTADORA (Nº CONVERSÃO)	APLICAÇÃO
FORD:	C4532E (...JAN/07)
SCANIA:	P93 H / F 94 / K 94 / L 94 (4X2) / K 113 / CL / TL / R 113 (4X2) (6X2) / T 113 (4X2) (6X2) / P 114 (4X2) (6X2) / R 114 (4X2) (6X4) / T 114 (4X2) (6X4) / P 124 (4X2) (6X4) / T 124 (4X2) (6X2) / R 124 (6X4)
VOLKSWAGEN:	17 180 TRACTOR WORKER / 17 220 TRACTOR WORKER / 17 250 E TRACTOR WORKER / 17 250 E CONSTELLATION / 18 310 TITAN / 19 320 E / 19 350 E
IVECO	STRALIS (6X4) - SET / 2007... / CAVALINO 180 E (MAIO/2006...) / CAVALINO 450 E (MAIO/2006...)
VOLVO	VM 310 (4X2) 43 TON.(JAN / 2006...)

**Câmara Tristop "Baioneta" - Truck - Rosca M16 / Tipo 30/30"**

CÂMARA DE FRENO "BAYONETA" - TRUCK - ROSCA M16 / TIPO 30/30"  
BAYONET BRAKE CHAMBER - TRUCK - THREADED M16 / TYPE 30/30"

Nº FARJ: **95705-95**  
CONV. P/ Nº WABCO:  
**925 432 113 0 / 925 432 114 0**  
**925 432 115 0 / 925 432 116 0**  
**925 432 117 0 / 925 432 118 0**  
**925 432 120 0 / 925 432 121 0**  
**925 432 130 0 / 925 432 440 0**



MONTADORA (Nº CONVERSÃO)	APLICAÇÃO
	ÔNIBUS NGS / K 94 / P 94 / P 94 (4X2) / F 113 HL / K 113 / CL / TL / R 113 / R 113 (4X2) / R 113 (6X2) (6X4) / T 113 (4X2) / T 113 E (4X2) / T 113 H (4X2) / P 114 (4X2) (6X2) / R 114 (4X2) (6X4) / T 114 (4X2) (6X4) / K 124 (4X2) (6X2) (8X2) / P 124 (4X2) / ÔNIBUS NGS / K 94 / P 94 / P 94 (4X2) / F 113 HL / K 113 / CL / TL / R 113 / R 113 (4X2) / R 113 (6X2) (6X4) / T 113 (4X2) / T 113 E (4X2) / T 113 H (4X2) / P 114 (4X2) (6X2) / R 114 (4X2) (6X2) / R 114 (4X2) (6X4) / K 124 (4X2) (6X2) (8X2) / P 124 (4X2) (6X4) / R 124 (4X2) (6X2) (6X4) / T 124 (4X2) (6X2) (6X4) / R 143 (4X2) / T 143 (4X2)

**Cilindro P/ Câmara Tristop Baioneta (Tipo 30)**

CILINDRO P/ CÂMARA DE FRENO BAYONETA (TIPO 30)  
BAYONET BRAKE CHAMBER CYLINDER / TYPE 30

Nº FARJ: **47795-0**  
CONV. P/ WABCO Nº:  
**925 432 113 0 / 925 432 114 0 /**  
**925 432 115 0 / 925 432 116 0 /**  
**925 432 117 0 / 925 432 118 0 /**  
**925 432 120 0 / 925 432 121 0 /**  
**925 432 130 0 / 925 432 440 0**



MONTADORA (Nº CONVERSÃO)	APLICAÇÃO
	ÔNIBUS NGS / K 94 / P 94 / P 94 (4X2) / F 113 HL / K 113 / CL / TL / R 113 / R 113 (4X2) / R 113 (6X2) (6X4) / T 113 (4X2) / T 113 E (4X2) / T 113 H (4X2) / P 114 (4X2) (6X2) / R 114 (4X2) (6X4) / T 114 (4X2) (6X4) / K 124 (4X2) (6X2) (8X2) / P 124 (4X2) (6X4) / R 124 (4X2) (6X2) (6X4) / T 124 (4X2) (6X2) (6X4) / R 143 (4X2) / T 143 (4X2)

**Camara Tristop "Baioneta" -Truck- Rosca M22 Voss com Redutor / 20/24" P/ Freio a Disco**

CÂMARA DE FRENO "BAYONETA" -TRUCK- ROSCA M22 VOSS CON REDUCCIÓN / 20/24" P/ FRENO DE DISCO  
BAYONET BRAKE CHAMBER - TRUCK - THREADED M22 VOSS WITH REDUCTION / 20/24" TO DISC BRAKE

Nº FARJ: **95875-96**  
CONV. P/ Nº KNORR: **K 015369 / K 015370**  
CONV. P/ Nº MERCEDES BENZ: **008 420 4824**



MONTADORA (Nº CONVERSÃO)	APLICAÇÃO
SCANIA	K 124 (2004...) / L 94 (2004...)
MERCEDES BENZ	LS 1622 (1999...2003) / O 500 / O 500 U / O 500 M / LS 1938 / 1938 S (2003...) / 1944 S (AGO/2003...) AXOR 1933 S / 2035 / AXOR 2040 / 2044 / 2533 / AXOR 2540 / 2544 / 2640 / AXOR 2644 / 2825 / 2828 AXOR 3340 / 4140
VOLVO	B9S 2º EIXO

Os números originais utilizados tem a única intenção de auxiliar nossos clientes na identificação dos códigos Farj correspondentes.  
Los números de pieza original se utilizan para identificar los productos que vendemos con el único propósito de reconocimiento de los productos por nuestros clientes.  
Original part numbers are used so as to identify the products we sell, in the sole purpose of customers recognition of the items sold.

**Camara Tristop "Baioneta" - Truck- Rosca M22 Voss com Redutor / 24/24" P/ Freio a Disco**

CÁMARA DE FRENO "BAYONETA" - TRUCK- ROSCA M22 VOSS CON REDUCCIÓN / 24/24" P/ FRENO DE DISCO  
 BAYONET BRAKE CHAMBER - TRUCK - THREADED M22 VOSS WITH REDUCTION / 24/24" TO DISC BRAKE

Nº FARJ: 95885-97



MONTADORA (Nº CONVERSÃO)	APLICAÇÃO
SCANIA	K 124 (2004...) / L 94 (2004...)
MERCEDES BENZ	LS 1622 (1999...2003) / O 500 / O 500 U / O 500 M LS 1938 / 1938 S (2003...) 1944 S (AGO/2003...) AXOR 1933 S / 2035 AXOR 2040 / 2044 / 2533 AXOR 2540 / 2544 / 2640 AXOR 2644 / 2825 / 2828 AXOR 3340 / 4140

**Assento da Mola P/ Camara Tristop G Tipo 24 e 30**

ASIENTO DEL RESORT P/ CAMARA TRISTOP TIPO G  
 G TRISTOP CHAMBER SEAT SPRING

Nº FARJ: 47605-0

CONV. P/ Nº: 425 446 250 4 (WABCO)



MONTADORA (Nº CONVERSÃO)	APLICAÇÃO
VOLVO	B7
SCANIA	F94

**Camara Tristop "F" - Tipo 30/30" Haste Longa (Rosca M16)**

CÁMARA DE FRENO TRISTOP "F" - TIPO 30/30" HASTE LARGA  
 TRISTOP BRAKE CHAMBER "F" - TYPE 30/30" LONG ROD

Nº FARJ: 96055-31

CONV. P/ WABCO: 925 322 424 0

CONV. P/ VOLVO: 1 605 860



MONTADORA (Nº CONVERSÃO)	APLICAÇÃO
VOLVO	B10M (6X2) / B12R (6X2)

**Jogo de Reparo Para a Câmara Tristop 12/16 (Emergência)**

JUEGO DE REPARACIÓN PARA LA CÁMARA TRISTOP 12/16 (EMERGENCIA)  
 TRISTOP CYLINDER REPAIR KIT ( TYPE 14/24 AND 12/16)

Nº FARJ: 97405-2

CONV. P/ Nº WABCO: 925 325 002 2

CONV. P/ Nº MBB: 000 430 51 60



CONV. P/ CJ Nº  
 925 325 002 0



MONTADORA (Nº CONVERSÃO)	APLICAÇÃO
MERCEDES BENZ	L / LK1113 / LS1113 L / LK1114 / LS1114 OF1113 / OF1114 O370 RSD / O371 RSD VEÍCULOS DE 12 / 14 TON. (A PARTIR DE 1996)

**Jogo de Reparo P/ Câmara Tristop 14/24 e 16/24 (Emergência)**

JUEGO DE REPARACIÓN P/ LA CAMARA TRISTOP 14/24 Y 16/24 (EMERGENCIA)  
TRISTOP CYLINDER REPAIR KIT (TYPE 14/24 AND 16/24)

Nº FARJ: **97395-2**  
CONV. P/ Nº WABCO: **925 320 001 2**  
CONV. P/ Nº MBB: **002 586 52 42 / 002 430 15 60**



CONV. P/ CJ Nº  
**925 320 977 1**  
**925 324 984 1**  
**925 328 989 1**

MONTADORA (Nº CONVERSÃO)	APLICAÇÃO
MERCEDES BENZ	L / LK / LA / LAK / LS 1313 / 1316 - OF1313 / ULB / LK / 2013 / 2014 / 2019 / 2213 / 2214 / 2216 / 2217 / 2219 / 2220 / 2224 / 2225 / 2314 / 2318 / 2325 / OH1313 / 1314 / 1316 / 1317 / 1318 / 1419 / 1420 / L / LK / LS 1313 / 1316 - LA / LAK 1313 - OF 1313 (ANTERIORES A JUNHO / 1983) OF 1 1 13 / 1 1 14 / 1

**Jogo de Reparo P/ a Câmara Tristop 20/30 e 24/30 (Emergência)**

JUEGO DE REPARACIÓN P/ LA CAMARA TRISTOP 20 / 30 Y 24 / 30 (EMERGENCIA)  
TRISTOP CYLINDER REPAIR KIT (TYPE 20 / 30 AND 24 / 30)

Nº FARJ: **97985-2**  
CONV. P/ Nº WABCO: **925 320 002 2**  
CONV. P/ Nº MERCEDES BENZ: **002 586 26 42**



CONV. P/ CJ Nº  
**884 503 602 0**  
**925 321 991 0**

MONTADORA (Nº CONVERSÃO)	APLICAÇÃO
MERCEDES BENZ	LS 1940 - OF 1618 / 1621 - L 1725 - LS 1625 / L 1418 - 1714 - OF 1620 / LK 1414 - OH 1521 - OH 1518 - L 2318 / 2418 ULB / LK 2325 / L 1618 / 1718 - ACIMA DE 16 TON. (1996..)/ ULK / LS 2635 (6X4) - O 370 / 371 R / RS - OHL 1635 - O 371 U / LS 1924 / 1929 / 1932 / 1933 / 1934 / 1935 / 1941

**Jogo de Reparo Para Câmara Tristop "G" e Baioneta 20/24 e 24/24**

JUEGO DE REPARACIÓN PARA LA CÁMARA TRISTOP 20 / 24 Y 24 / 24  
TRISTOP CYLINDER REPAIR KIT (TYPE G 20 / 24 AND 24 / 24)

Nº FARJ: **99305-2**  
CONV. P/ Nº WABCO: **925 430 001 2 / 925 420 004 2**  
CONV. P/ Nº SCANIA: **1 953 874**  
CONV. P/ Nº MERCEDES BENZ: **018 420 0918**  
CONV. P/ Nº VOLVO: **812 7723**



CONV. P/ CJ Nº  
**925 430 988 0**  
**925 431 980 0**  
**925 431 986 0**  
**925 431 990 0**  
**925 431 0030**  
**925 464 9880**

MONTADORA (Nº CONVERSÃO)	APLICAÇÃO
VOLVO	NL 10 / 12 (6X4) (MARÇO 1997...)
SCANIA	R / T 124 (JULHO 1997...) / R / T 113 / 143 (4X2 / 6X2 / 6X4)
MERCEDES BENZ:	LS1938

**Jogo de Reparo Para Câmara Tristop "G" e Baioneta 24 / 30**

JUEGO DE REPARACIÓN PARA LA CAMARA TRISTOP 24 / 30  
TRISTOP CYLINDER REPAIR KIT (TYPE G 24 / 30)

Nº FARJ: **99345-2**  
CONV. P/ Nº WABCO: **884 500 631 2 / 925 420 002 2 / 884 503 5492**  
CONV. P/ Nº SCANIA: **1953864**  
CONV. P/ Nº VOLVO: **8127723 / 85111578**



CONV. P/ CJ Nº  
**925 431 975 0**  
**925 431 976 0**  
**925 431 987 0**  
**425 431 0020**  
**884 503 4800**  
**884 503 5460**  
**925 432 1130**  
**925 531 9840**

MONTADORA (Nº CONVERSÃO)	APLICAÇÃO
SCANIA	R / T 112 / 142 (4X2, 6X2) - F 113 ROD. (1992) / SÉRIE 4
VOLKSWAGEN	18.310 TITAN - SUSPENSÃO PNEUMÁTICA (DEZ 2003...JUL 2004)*

**Jogo de Reparo P/ Câmara Baioneta Tipo 14 / 16**

JUEGO DE REPARACIÓN P/ LA CÁMARA BAIONETA TIPO 14 / 16  
14 / 16 EMERGENCY BAYONET CHAMBER REPAIR KIT

Nº FARJ: **48675-2**  
CONV. P/ Nº MERCEDES BENZ: **019 420 14 18 / 019 420 15 18 / 019 420 18 18 / 019 420 19 18**  
CONV. P/ Nº WABCO: **925 468 030 0 / 925 468 031 0 / 925 468 032 0 / 925 468 033 0**

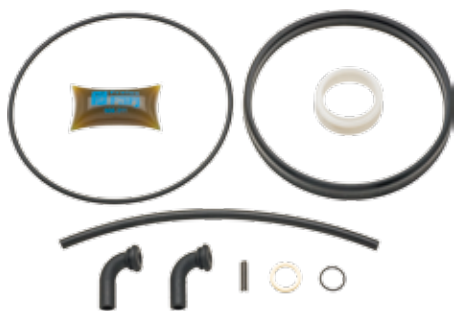

MONTADORA (Nº CONVERSÃO)	APLICAÇÃO
MERCEDES BENZ	AXOR 2540 / AXOR 2644 / LS1938

**Jogo de Reparo Emergência para Tristop 12/16 (Micro MBB)**

JUEGO DE REPARACIÓN PARA LA CÁMARA TRISTOP 12/16 (EMERGENCIA)  
TRISTOP CYLINDER REPAIR KIT (TYPE 14 / 24 AND 12 / 16)

Nº FARJ: **93685-2**  
CONV. P/ Nº WABCO: **925 324 005 2**



CONV. P/ CJ Nº  
**925 324 992 0**

MONTADORA (Nº CONVERSÃO)	APLICAÇÃO
MERCEDES BENZ	MICRO MBB 712C / 914C / LO 914 / O 364 / O 365

\* Os números originais utilizados tem a única intenção de auxiliar nossos clientes na identificação dos códigos Farj correspondentes.  
 \* Los números de pieza original se utilizan para identificar los productos que vendemos con el único propósito de reconocimiento de los productos por nuestros clientes.  
 \* Original part numbers are used so as to identify the products we sell, in the sole purpose of customers recognition of the items sold.

**Jogo de Reparo P/ Câmara Dianteira 16**

JUEGO DE REPARACIÓN P/ CAMARA DELANTERA 16  
MEMBRANE CYLINDER REPAIR KIT 16

Nº FARJ: **48105-2**  
CONV. P/ Nº WABCO: **423 104 001 2 / 423 104 606 0 / 423 104 615 0 / 423 104 616 0**



MONTADORA (Nº CONVERSÃO)	APLICAÇÃO
MERCEDES BENZ	L1513 / L1514 / L1516 / L1518 / L1519 / L1520 / L2013 / L2014 / L2213 / L2214 / L2418 / L2425 / LA2425 / LB2213 / LB2214 / LB2216 / LB2217 / LB2218 / LB2219 / LB2220 / LB2318 / LB2325 / LB2418 / LB2425 / LG1819 / LK1418 / LK1513 / LK1514 / LK1516 / LK1517 / LK1518 / LK1519 / LK1520 / LK2213 / LK2214 / LK2216 / LK2217 / LK2218 / LK2219 / LK2220 / LK2318 / LK2325 / LS1519 / LS1520 / LS1524 / LS1515

**Jogo de Reparo P/ Câmara Dianteira 20**

JUEGO DE REPARACIÓN P/ CAMARA DELANTERA 20  
MEMBRANE CYLINDER REPAIR KIT 20

Nº FARJ: **48115-2**  
CONV. P/ Nº WABCO: **423 105 001 2 / P/ CÂMARA Nº: 423 105 111 0 / 423 105 432 0 / 423 105 433 0 / 423 105 440 0 / 423 105 441 0**



MONTADORA (Nº CONVERSÃO)	APLICAÇÃO
MERCEDES BENZ	1420 / L1620 / L1622 / LK1620 / LK1621 / LS1924 / LS1924A / LS1929 / LS1932 / LS1933 / LS1934 / OF1618 / OF1620 / OF1721 / OH1418 / OH1421L / OH1621L / OH1625L / OH1635L

**Jogo de Reparo P/ Câmara Dianteira 20**

JUEGO DE REPARACIÓN P/ CAMARA DELANTERA 20  
MEMBRANE CYLINDER REPAIR KIT 20

Nº FARJ: **48125-2**  
CONV. P/ Nº WABCO: **423 105 005 2 / P/ CÂMARA Nº: 423 105 103 0**



MONTADORA (Nº CONVERSÃO)	APLICAÇÃO
MERCEDES BENZ	LA1418 / LAK1418

**Jogo de Reparo Para Câmara Tristop 12/16 (Serviço)**

JUEGO DE REPARACIÓN PARA LA CÁMARA TRISTOP 12/16 (SERVICIO)  
TR ISTOP CYLINDER SERVICE REPAIR KIT (TYPE 12/16)

Nº FARJ: **99045-2**  
CONV. P/ Nº WABCO: **925 325 000 2**  
CONV. P/ Nº MERCEDES BENZ: **000 430 66 60**



CONV. P/ CJ Nº  
**925 325 000 0**  
**925 325 002 0**  
**925 325 004 0**  
**925 325 010 0**  
**925 325 014 0**



MONTADORA (Nº CONVERSÃO)	APLICAÇÃO
MERCEDES BENZ	L / LK1113 / 1114 / 1214 - LS1113 - OF113 O 370 / O 371 RSD (EIXO AUXILIAR) VEÍCULOS DE 12 / 14 TON. (A PARTIR DE 1996)

**Jogo de Reparo Para Câmara Tristop 14/24 (Serviço)**

JUEGO DE REPARACIÓN PARA LA CÁMARA TRISTOP 14/24 (SERVICIO)  
TRISTOP CYLINDER SERVICE REPAIR KIT (TYPE 14/24)

Nº FARJ: **99065-2**  
CONV. P/ Nº WABCO: **925 328 000 2**  
CONV. P/ Nº MERCEDES BENZ: **000 430 16 68**



CONV. P/ CJ Nº  
**884 503 164 0** **925 328 008 0**  
**884 503 165 0** **925 328 009 0**  
**925 328 000 0** **925 328 012 0**  
**925 328 002 0** **925 328 018 0**  
**925 328 005 0** **925 328 019 0**



MONTADORA (Nº CONVERSÃO)	APLICAÇÃO
MERCEDES BENZ	L / LK / LA / LAK / LS 1313 / 1316 - OF 1313 / L / LB / LK 2013 / 2014 / 2019 / 2213 / 2214 / 2216 / 2217 / 2219 / 2220 / 2224 / 2225 / 2314 / 2318 / 2325 / OH 1313 / 1314 / 1316 / 1317 / 1318 / 1419 / 1420 / L / LK / LS 1313 / 1316 - LA / LAK 1313 - OF 1313 (ATÉ JUNHO 83)

**Jogo de Reparo Para Câmara Tristop 16/24 (Serviço)**

JUEGO DE REPARACIÓN PARA LA CÁMARA TRISTOP 16/24 (SERVICIO)  
TRISTOP CYLINDER SERVICE REPAIR KIT (TYPE 16/24)

Nº FARJ: **99085-2**  
CONV. P/ Nº WABCO: **925 324 001 2**  
CONV. P/ Nº MERCEDES BENZ: **002 586 50 42**



CONV. P/ CJ Nº  
**925 324 200 0**  
**925 324 204 0**  
**925 324 209 0**  
**925 324 210 0**  
**925 324 219 0**  
**925 324 225 0**  
**925 324 235 0**



MONTADORA (Nº CONVERSÃO)	APLICAÇÃO
MERCEDES BENZ	L / LK 1513 / 1514 / 1516 / 1517 / 1518 / 1614 / 1618 / 1625 / OH 1517 / 1518 / L / LK / LS 1519 / 1520 LS 1524 / 1525 / 1625 / 1626 / 1630 OF 1215 / 1315 / 1318 / OH 1520 / 1523 L / LK 1620 / OF 1620 PLUS / OF 1721

**Jogo de Reparo Para Câmara Tristop 20/30 (Serviço)**

JUEGO DE REPARACIÓN PARA LA CÁMARA TRISTOP 30/30 (SERVICIO)  
TRISTOP CYLINDER SERVICE REPAIR KIT (TYPE 30/30)

Nº FARJ: **99095-2**  
CONV. P/ Nº WABCO: **884 500 372 2 / 925 320 007 2**  
CONV. P/ Nº MERCEDES BENZ: **002 586 55 42**



CONV. P/ CJ Nº  
**925 320 505 0 925 320 544 0**  
**925 320 515 0 925 320 545 0**  
**925 320 520 0 925 320 554 0**  
**925 320 533 0 925 320 555 0**  
**925 320 535 0 925 320 557 0**

MONTADORA (Nº CONVERSÃO)	APLICAÇÃO
MERCEDES BENZ	O 370 RSD / O 500 R / RSD / OH 1418 / L 1418 / OH 1521 / 1518 / OF 1618 / 1620 / 1621 / L 1618 / 1714 / L 1718 / 1725 / LS 1625 / LS 1940 / L / LB / LK 2325 / L 2318 / 2418 / L / LB / LK 2325 / L / LK / LS 2635

**Jogo de Reparo Para Câmara Tristop 24/30 (Serviço)**

JUEGO DE REPARACIÓN PARA LA CÁMARA TRISTOP 24/30 (SERVICIO)  
TRISTOP CYLINDER SERVICE REPAIR KIT (TYPE 24/30)

Nº FARJ: **99105-2**  
CONV. P/ Nº WABCO: **925 321 008 2 / 884 500 3732**  
CONV. P/ Nº MERCEDES BENZ: **002 586 58 42**



CONV. P/ CJ Nº  
**884 501 990 0**  
**925 321 407 0**  
**925 321 417 0**  
**925 321 442 0**  
**925 321 473 0**  
**925 321 475 0**  
**925 321 476 0**  
**925 321 478 0**  
**925 321 480 0**  
**925 321 481 0**

MONTADORA (Nº CONVERSÃO)	APLICAÇÃO
MERCEDES BENZ	O 370 / 371 R / RS / OHL 1635 / O 371 U / LS 1924 / 1929 / 1932 / 1933 / 1934 / 1935

**Diafragma Para Câmara Tristop 20/30**

DIAFRAGMA PARA LA CÁMARA TRISTOP 20/30  
TRISTOP CYLINDER DIAPHRAGM (TYPE 20)

Nº FARJ: **98945-0**  
CONV. P/ Nº WABCO: **897 120 520 4**  
CONV. P/ Nº MERCEDES BENZ: **000 431 07 28**



MONTADORA (Nº CONVERSÃO)	APLICAÇÃO
MERCEDES BENZ	L 1940; OF 1618 / 1621 - L 1725 - LS 1625 / L / LB / LK 2325 - L 1418 / 1618 / 1714 - OF 1620 / L 1418 - K 1414; OH 1521 / 1518 - L 2318 / 2418 / L / LB / LK 2325; L 1618 / 1718 / L / LK / LS 2635

**Diafragma Tipo 20 Para Câmara Dianteira / Serviço Tristop "G" e Baioneta (SCANIA)**

DIAFRAGMA TIPO 20 PARA CÁMARA TRISTOP "G" Y BAYONETA  
"G" TRISTOP AND BAYONET BRAKE CHAMBER DIAPHRAGM (TYPE 20)

Nº FARJ: **94355-0**  
CONV. P/ Nº WABCO: **897 120 526 4**



MONTADORA (Nº CONVERSÃO)	APLICAÇÃO
SCANIA	F / K / L 113 / R / S / T 113 / P 94 / P / R / T 114 / K / R / T 124

**Diafragma Para Câmara Tristop 12/16**

DIAFRAGMA PARA LA CÁMARA TRISTOP 12/16  
TRISTOP CYLINDER DIAPHRAGM (TYPE 12)

Nº FARJ: **98925-0**  
CONV. P/ Nº WABCO: **897 120 505 4**  
CONV. P/ Nº MERCEDES BENZ: **000 431 17 28**



MONTADORA (Nº CONVERSÃO)	APLICAÇÃO
MERCEDES BENZ	L / LK1113 / 1114 / 1214 - LS1113 - OF113 / O 370 / O 371 RSD (EIXO AUXILIAR) / VEÍCULOS DE 12 / 14 TON. (A PARTIR DE 1996)

Os números originais utilizados tem a única intenção de auxiliar nossos clientes na identificação dos códigos Farj correspondentes.  
Los números de pieza original se utilizan para identificar los productos que vendemos con el único propósito de reconocimiento de los productos por nuestros clientes.  
Original part numbers are used so as to identify the products we sell, in the sole purpose of customers recognition of the items sold.

**Diafragma P/ Câmara Tristop 12 / 16 (Aba Grande)**

DIAFRAGMA P/ LA CÁMARA TRISTOP 12 / 16  
TRISTOP CYLINDER DIAPHRAGM (TYPE 12)

Nº FARJ: **47565-0**  
CONV. P/ Nº WABCO: **897 121 923 4 / 925 324 812 0 / 925 324 813 0**



MONTADORA (Nº CONVERSÃO)	APLICAÇÃO
MERCEDES BENZ	712C / 914C / L0914

**Diafragma Para Câmara Tristop 16/24**

DIAFRAGMA PARA LA CÁMARA TRISTPO 16/24  
TRISTOP CYLINDER DIAPHRAGM (TYPE 16)

Nº FARJ: **98935-0**  
CONV. P/ Nº WABCO: **897 120 510 4**



MONTADORA (Nº CONVERSÃO)	APLICAÇÃO
MERCEDES BENZ	L / LK 1513 / 1514 / 1516 / 1517 / 1518 / 1614 / 1618 / 1625 / OH 1517 / 1518; L / LK / LS 1519 / 1520 LS 1524 / 1525 / 1625 / 1626 / 1630; OF 1215 / 1315 / 1318 OH 1520 / 1523; L / LK 1620 (A PARTIR DE 1996)

**Diafragma Para Câmara Tristop 14/24**

DIAFRAGMA PARA LA CÁMARA TRISTOP 14/24  
TRISTOP CYLINDER DIAPHRAGM (TYPE 14)

Nº FARJ: **98845-0**  
CONV. P/ Nº WABCO: **897 121 610 4**



MONTADORA (Nº CONVERSÃO)	APLICAÇÃO
MERCEDES BENZ	L / LK / LA / LAK / LS 1313 / 1316 - OF 1313 L / LB / LK 2013 / 2014 / 2019 / 2213 / 2214 / 2216 / 2217 / 2219 / 2220 / 2224 / 2225 / 2314 / 2318 / 2325 OH 1313 / 1314 / 1316 / 1317 / 1318 / 1419 / 1420 L / LK / LS 1313 / 1316 - LA / LAK 1313 - OF 1313 (ATÉ JUNHO 83) / OF 1113 / 1114 / 1115 / 1314 / 1315 "

**Diafragma Para Câmara Tristop "F" e "G" 24/30 (Médio)**

DIAFRAGMA PARA LA CÁMARA TRISTOP 24/30  
TRISTOP CYLINDER DIAPHRAGM (TYPE 24)

Nº FARJ: **98955-0**  
CONV. P/ Nº WABCO: **897 120 535 4 / 423 106 009 2**



MONTADORA (Nº CONVERSÃO)	APLICAÇÃO
MERCEDES BENZ	O 370 / 371 R / RS OHL 1635 O 371 U LS 1924 / 1929 / 1932 / 1933 / 1934 / 1935 / 1941

**Diafragma Para Tristop's 24/24 e 24/30 (Fundo)**

DIAFRAGMA PARA LA CÁMARA TRISTOP 24/24 E 24/30  
TRISTOP CYLINDER DIAPHRAGM TYPE 24/24 E 24/30

Nº FARJ: **99535-0**  
CONV. P/ Nº WABCO: **897 120 536 4**



MONTADORA (Nº CONVERSÃO)	APLICAÇÃO
	R / T 113 / 143 (4X2, 6X2, 6X4)
SCANIA	R / T 112 / 142 (4X2, 6X2) - F 113 ROD. (1992)

**Diafragma Para Câmara Tristop Tipo "G" 30/30 (Fundo)**

DIAFRAGMA PARA LA CÁMARA TRISTOP 30/30  
TRISTOP CYLINDER DIAPHRAGM (TYPE "G" 30)

Nº FARJ: **99645-0**  
CONV. P/ Nº WABCO: **897 120 546 4**

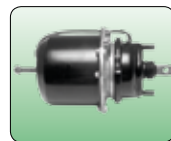

MONTADORA (Nº CONVERSÃO)	APLICAÇÃO
SCANIA	R / T 112 / 142 - F 113 URBANO (1992...) S 112 URBANO - K / L 113 R / T 124 (JULHO / 1997...)

**Diafragma P/ Câmara Dianteira Tipo 14 (Aba Grande)**

DIAFRAGMA P/ LA CÁMARA DELANTERA TIPO 14  
DIAPHRAGM CYLINDER (TYPE 14)

Nº FARJ: **47575-0**  
CONV. P/ Nº WABCO: **897 121 585 4 / 423 514 001 0 / 423 514 002 0**



MONTADORA (Nº CONVERSÃO)	APLICAÇÃO
MERCEDES BENZ	712C / 914C / L0914 / L0915

**Diafragma P/ Cam Diant 24 / Tristop 24x24 / 24x30 (Raso)**

DIAFRAGMA P/ EL CAMARA DELANTERA 24 / TRISTOP 24X24 / 24X30  
TRISTOP CYLINDER DIAPHRAGM (TYPE 24)

Nº FARJ: **47585-0**  
CONV. P/ Nº WABCO: **897 120 535 4 (RASO)**



MONTADORA (Nº CONVERSÃO)	APLICAÇÃO
VOLVO	EDC NL10 (4X2) (6X2) / EDC NL12 (4X2) (6X2) / NL10 (4X2) (6X2) / NL12 (4X2) (6X2) / FH / FM / NH13 / FH12 / NH10 / NH12 (4X2) / VM17 / VM23 / VM210 / VM260 / B7
SCANIA	4 SÉRIES
FORD	C2422 (6X2) (6X4) / C2425 (6X4) / C2622 / C2626
MERCEDES BENZ	OH1621L / OH1625L / OH1628L / L1625 / 1630 / 1633 / L2318 / L2418 CARA CHATA / L / LB / LK2325 / L2635 / ATEGO 1728 / 2428 / OF1722 / O371UP/ O400UP/ O400UPA / LK2635 / LS1935 / LS1941 / LS2635
VOLKSWAGEN	16 180 CO / 16 210 CO / 17 210 CO / 17 240 OT / CONSTELLATION 19 320 / CONSTELLATION 19 370 / TRACTOR (4X2)

Os números originais utilizados tem a única intenção de auxiliar nossos clientes na identificação dos códigos Farj correspondentes.  
Los números de pieza original se utilizan para identificar los productos que vendemos con el único propósito de reconocimiento de los productos por nuestros clientes.  
Original part numbers are used so as to identify the products we sell, in the sole purpose of customers recognition of the items sold.

**Guarda-Pó de 01 Furo P/ Câmara Dianteira / Tristop/ Baioneta**

GUARDA POLVO P/LA CAMARA DELANTERA / TRISTOP  
TRISTOP CHAMBER PROTECTOR RUBBER

Nº FARJ: **890.000**  
CONV. P/ Nº WABCO: **897 751 010 4 /**  
**423 104 003 0 / 423 105 103 0 /**  
**423 105 450 0 / 423 106 450 0 /**  
**423 114 001 0 / 884 501 990 0 /**  
**885 502 313 0 / 925 320 ... 0 /**  
**925 321 ... 0 / 925 324 ... 0 /**  
**925 325 ... 0 / 925 328 ... 0 /**  
**925 430 ... 0 / 925 431 ... 0**



MONTADORA (Nº CONVERSÃO)	APLICAÇÃO
FORD	C4532E (...JAN / 07)
IVECO	STRALIS (6X4) - SET / 2007... / CAVALINO 180 E (MAIO / 2006...) / CAVALINO 450 E (MAIO / 2006...)
MERCEDES BENZ	L / LK / LA / LAK / LS 1313 / 1316 / OF 1313 / L / LB / LK 2013 / 2014 / 2019 / 2213 / 2214 / 2216 / L / LB / LK 2217 / 2219 / 2220 / 2224 / 2225 / L / LB / LK 2314 / 2318 / 2325 / OH 1313 / 1314 / 1316 / 1317 / 1318 / 1419 / 1420 / L / LK / LS 1313 / 1316 / LA / LAK 1313 - OF 1313 (...JUNHO 83) / OF 1113 / 1114 / 1115 / 1314 / 1315 / LS 1314 / L / LK / LA / LAK 1314 / 1318 / 1414 / 1418 / L 2013 / 2014 (3º EIXO) / L / LK 1513 / 1514 / 1516 / 1517 / 1518 / 1614 / 1618 / 1625 / OH 1517 / 1518 / L / LK / LS 1519 / 1520 / LS 1524 / 1525 / 1625 / 1626 / 1630 / OF 1215 / 1315 / 1318 / OH 1520 / 1523 / L / LK 1620 / OF 1620 PLUS / OF 1721 / L 1634 / LS 1634 / 2423 B / 2423 K / 2726 B / 2726 K / AXOR 2035 S / 2040 S / AXOR 2044 / 2535 / AXOR 2540 / 2644 S / AXOR 2640 S / AXOR 2831 / 3340 / AXOR 3344 / 4144 / L / LK1113 / 1114 / 1214 / LS1113 - OF113 / O 370 / O 371 RSD (EIXO AUXILIAR) / VEICULOS DE 12 / 14 TON (1996...) / O 370 RSD / O 500 R / RSD / OH 1418 / L 1418 / OH 1521 / 1518 / OF 1618 / 1620 / 1621 / L 1618 / 1714 / L 1718 / 1725 / LS 1625 / LS 1940 / L / LB / LK 2325 / L 2318 / 2418 / L / LB / LK 2325 / L / LK / LS 2635 / O370 / 371 R / RS / OH1635 / O371U / LS1924 / 1929 / 1932 / LS1933 / 1934 / 1935
SCANIA	P93 H / F 94 / K 94 / L 94 (4X2) / K 113 / CL / TL / R 113 (4X2) (6X2) / T 113 (4X2) (6X2) / P 114 (4X2) (6X2) / R 114 (4X2) (6X4) / T 114 (4X2) (6X4) / P 124 (4X2) (6X4) / T 124 (4X2) (6X2) / R 124 (6X4)
VOLKSWAGEN	17 180 TRACTOR WORKER / 17 220 TRACTOR WORKER / 17 250 E TRACTOR WORKER / 17 250 E CONSTELLATION / 18 310 TITAN / 19 320 E / 19 350 E
VOLVO	VM 310 (4X2) 43 TON. / (JAN / 2006...)

**Mola de Emergência Para a Câmara Tristop 12/16**

RESORTE DE EMERGENCIA PARA LA CÁMARA TRISTOP 12/16  
TRISTOP CYLINDER MAIN SPRING (TYPE 12/16)

Nº FARJ: **98255-0**  
CONV. P/ Nº WABCO: **896 047 361 4**  
CONV. P/ Nº MERCEDES BENZ: **000 423 44 93**



MONTADORA (Nº CONVERSÃO)	APLICAÇÃO
MERCEDES BENZ	L / LK1113 / LS1113 L / LK1114 / LS1114 OF1113 / OF1114 O370 RSD / O371 RSD VEÍCULOS DE 12 / 14 TONELADAS (A PARTIR DE 1996)

**Mola de Emergência Para a Câmara Tristop 14/24 e 16/24**

RESORTE DE EMERGENCIA PARA LA CÁMARA TRISTOP 14/24 Y 16/24  
TRISTOP CYLINDER MAIN SPRING (TYPE 14/24 AND 16/24)

Nº FARJ: **98265-0**  
CONV. P/ Nº WABCO: **896 047 180 4**  
CONV. P/ Nº MERCEDES BENZ: **000 423 43 93**



MONTADORA (Nº CONVERSÃO)	APLICAÇÃO
MERCEDES BENZ	L / LK / LA / LAKLS 1313 / 1316 - OF 1313 L / LB / LK / 2013 / 2014 / 2019 / 2213 / 2214 / 2216 / 2217 / 2219 / 2220 / 2224 / 2225 / 2214 / 2318 / 2325 OH 1313 / 1314 / 1316 / 1317 / 1318 / 1419 / 1420 L / LK / LS 1313 / 1316 - LA / LAK 1313 - OF 1313 (ANTE-RIORES A JUNHO / 1983) OF 1113 / 1114 / 1115 / 1314 / 1315 - LS 1314 - L / LK / LA / LAK 1314 / 1318 / 1414 / 1418 L 2013 / 2014 (SOMENTE PARA O 3º EIXO) L / LK 1513 / 1514 / 1516 / 1517 / 1518 / 1614 / 1618 / 1625 - OH 1517 / 1518 L / LK / LS 1519 / 1520 - LS 1524 / 1525 / 1625 / 1626 / 1630 - OF 1215 / 1315 / 1318 OH 1520 / 1523 - L / LK 1620 (A PARTIR DE 1996)

**Mola de Emergência Para a Câmara Tristop 20/30 e 24/30**

RESORTE PARA CÁMARA DE FRENO DE EMERGENCIA 20 / 30 Y 24 / 30  
BRAKE CHAMBER MAIN SPRING

Nº FARJ: **98275-0**  
CONV. P/ Nº WABCO: **896 510 130 4**  
CONV. P/ Nº MERCEDES BENZ: **000 423 54 93**  
CONV. P/ Nº SCANIA: **1104242**



MONTADORA (Nº CONVERSÃO)	APLICAÇÃO
MERCEDES BENZ	ATEGO 1728 / ATEGO 2428 / O370 RSD / O371 / O371RS / O371RSD / O371RSE / O371RSL / O371U / O371UL / O371UP / O400 / O400RS / O400RSD / O400RSE / O400RSL / O400U-PA / O500R 1725 / O500RSD / OH1318 / OH1418 / OH1421L / OH1518 / OH1521 / OH1621 / OH1625L / OH1635L / OF1618 / OF1620 / OF1620 PLUS / OF1722 / LK1218EL / L1318 / L1418EL / L1622 / L1625 / L1630 / L1633 / LB2318 / LB2325 / LK2318 / LK2325 / L2418 (CARA CHATA) / LS1625 / LS1630 / LS1633 / LS1935 / LS1941 / 1414 / 1414K / 1418 / 1418K / 1420 / L1414 / L1418 / L1418E / L2314 / L2414 / L2318 / L2418 / L2635 / LB2318 / LK2418 / LK2318 / LK2418 / L2325 / L2425 / LA2425 / LB2325 / LB2425 / LK2325 / LK2425 / L / LK / LS 2635 (6X4) / 1714 / 1714K / 1715 / 1718 / 1718K / 1718M / 1720 / L1618 / L1620 / L1621 / L2318 / L2418 / LK1618 / LK1621 / LS1630 / LS1924 / LS1929 / LS1932 / LS1933 / LS1934 / LS1935 / LS1941
FORD	C1630 / C1730 / C1731 / C2422 (6X2) (6X4) / C2425 (6X4) / C2622 / C2626 / C2831 (...NOV/05) / C2832E (DEZ/05...) / C3222 / C3224 / C4030 / C4031 / C4331
VOLKSWAGEN	16180 CO / 16210 CO / 16300 / 17210 / 17210 CO / 17240 OT / 17180 (EURO III) / 17220 / 17240 OT / 17250E OT / 17260E OT / 17310 / 18310 OT / 18320 OT / 35300 / 40300 / 42300



### Mola de Emergência Para Câmara Tristop W Tipo "G" 20/24 e 24/24

RESORTE DE EMERGENCIA PARA LA CÁMARA TRISTOP "G" 20/24 Y 24/24  
TRISTOP CYLINDER MAIN SPRING TYPE 20/24 AND 24/24

FARJ N°: **92785-0**

CONV. P/ N° WABCO: **896 080 146 4**



MONTADORA (N° CONVERSÃO)	APLICAÇÃO
SCANIA	R / T 124 (À PARTIR DE JULHO 1997) R / T 113 / 143 (4 X 2, 6 X 2, 6 X 4)
VOLVO	NL 10 / 12 (6 X 4) (À PARTIR DE MARÇO DE 1997)

### Mola de Emergência Para Câmara Tristop Tipo "G" 24/30 e 30/30

RESORTE DE EMERGENCIA PARA LA CÁMARA TRISTOP "G" 24/30 Y 30/30  
TRISTOP CYLINDER MAIN SPRING

N° FARJ: **92475-0**

CONV. P/ N° WABCO: **896 080 148 4**



MONTADORA (N° CONVERSÃO)	APLICAÇÃO
SCANIA	R / T 112 / 142 (4X2, 6X2) F 113 ROD. (1992) F 113 URB. (1992...) S 112 URB. K / L 113 R / T 124 (1997...)
VOLVO	NL 10 / 12 (4X2, 6X2 - 1997...) B 58 / 10M / 12 (ÔNIBUS - 1997...)

### Emboło Para Tristop 14/24 e 16/24

ÉMBOLO PARA TRISTOP 14/24 Y 16/24  
TRISTOP CYLINDER PISTON (TYPES 14/24 AND 16/24)

N° FARJ: **99815-0**

CONV. P/ N° WABCO: **925 903 624 2**

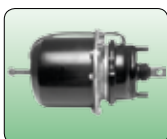

MONTADORA (N° CONVERSÃO)	APLICAÇÃO
MERCEDES BENZ	L / LK / LA / LAK / LS 1313 / 1316 - OF 1313 L / LB / LK 2013 / 2014 / 2019 / 2213 / 2214 / 2216 / 2217 / 2219 / 2220 / 2224 / 2225 / 2314 / 2318 / 2325 OH 1313 / 1314 / 1316 / 1317 / 1318 / 1419 / 1420 L / LK / LS 1313 / 1316 - LA / LAK 1313 - OF 1313 (... JUNHO 83) OF 1113 / 1114 / 1115 / 1314 / 1315 "

### Emboło Para Câmara Tristop Tipo "F" 20/30 e 24/30

ÉMBOLO PARA LA CÁMARA TRISTOP 20/30 Y 24/30  
TRISTOP CYLINDER PISTON (TYPE 20/30 AND 24/30)

N° FARJ: **91125-0**

CONV. P/ N° WABCO: **925 322 620 2**

**PARATRISTOP 30"F": 884 501 785 0 / 884 501 786 0 / 884 501 990 0 / 884 502 393 0 / 884 502 394 0 / 884 503 067 0 / 884 503 444 0 / 884 503 555 0 / 884 503 565 0 / 925 320 505 0 / 925 320 515 0 / 925 320 520 0 / 925 320 527 0 / 925 320 531 0 / 925 320 533 0 / 925 320 535 0 / 925 320 543 0 / 925 320 544 0 / 925 320 545 0 / 925 320 546 0 / 925 320 554 0 / 925 320 555 0 / 925 320 556 0 / 925 320 557 0 / 925 320 558 0 / 925 320 560 0 / 925 320 561 0 / 925 320 562 0 / 925 320 563 0 / 925 320 564 0 / 925 320 565 0 / 925 320 570 0 / 925 320 571 0 / 925 320 572 0 / 925 320 573 0 / 925 320 574 0 / 925 320 575 0 / 925 320 576 0 / 925 321 407 0 / 925 321 408 0 / 925 321 417 0 / 925 321 418 0 / 925 321 424 0 / 925 321 434 0 / 925 321 442 0 / 925 321 463 0 / 925 321 464 0 / 925 321 465 0 / 925 321 473 0 / 925 321 474 0 / 925 321 475 0 / 925 321 476 0 / 925 321 478 0 / 925 321 480 0 / 925 321 481 0 / 925 321 482 0 / 925 321 483 0 / 925 321 484 0 / 925 321 485 0**

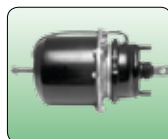

MONTADORA (N° CONVERSÃO)	APLICAÇÃO
MERCEDES BENZ	L 1418 / 2318 / 2418 / 1618 / 1718 / K 1414 OH 1518 / 1521 / L / LB / LK 2325 / L / LK / LS 2635 (6X4) O 370 / 371 R / RS - O 371 U / OHL 1635 / L / LS 1625 / 1630 / 1633 / LB / LK 2318 / 2325 / LS 1935 / 1941

Os números originais utilizados tem a única intenção de auxiliar nossos clientes na identificação dos códigos Farj correspondentes.  
Los números de pieza original se utilizan para identificar los productos que vendemos con el único propósito de reconocimiento de los productos por nuestros clientes.  
Original part numbers are used so as to identify the products we sell, in the sole purpose of customers recognition of the items sold.

**Pistão Completo Para Câmara Tristop "G" Tipo 24/30 e 30/30**

PISTÓN COMPLETO PARA LA CÁMARA TRISTOP "G" TIPO 24/30 Y 30/30  
TRISTOP CYLINDER COMPLETE PISTON (TYPE "G" - 24/30 AND 30/30)

Nº FARJ: 91595-0

CONV. P/Nº WABCO: 925 432 620 2 / P/ CONJUNTO Nº:884 502 099 1 /  
884 502 152 1 / 925 422 988 1 / 925 422 989 1 / 925 431 975 0  
925 431 976 0 / 925 431 987 0 / 925 431 989 1 / 925 432 987 1  
925 432 989 1



MONTADORA (Nº CONVERSÃO)	APLICAÇÃO
SCANIA	R / T 112 / 142 (4X2, 6X2) / F 113 ROD. (1992) F 113 URB. (1992...) / S 112 URB. K / L 113 R / T 124 (1997...)
VOLVO	NL 10 / 12 (4X2, 6X2 - 1997...) B 58 / 10M / 12 (ÔNIBUS - 1997...)

**Cilindro de Emergência Para Câmara Tristop 30 (Tipo F)**

CILINDRO PARA LA CÁMARA TRISTOP 30  
SIZE 30 TRISTOP BRAKE CHAMBER BOTTOM COVER (TYPE "F")

Nº FARJ: 94055-0

CONV. P/Nº WABCO: 925 322 011 2



MONTADORA (Nº CONVERSÃO)	APLICAÇÃO
MERCEDES BENZ	LS 1940 - OF 1618 / 1621 - L 1725 - LS 1625 L 1418 - 1714 - OF 1620 / LK 1414 - OH 1521 - OH1518 - L 2318 / 2418 ULB / LK 2325 L 1618 / 1718 - ACIMA DE 16 TON. (APARTIR DE 1996) ULK / LS 2635 (6X4) - O 370 / 371 R / RS - OHL 1635 - O 37

**Flange Para Câmara Tristop 14/24**

FLANGE PARA LA CÁMARA TRISTOP 14/24  
TRISTOP CYLINDER INTERMEDIATE FLANGE (TYPE 14/24)

Nº FARJ: 99425-0

CONV. P/Nº WABCO: 925 328 600 4



MONTADORA (Nº CONVERSÃO)	APLICAÇÃO
MERCEDES BENZ	L / LK / LA / LAK / LS 1313 / 1316 - OF 1313 L / LB / LK 2013 / 2014 / 2019 / 2213 / 2214 / 2216 / 2217 / 2219 / 2220 / 2224 / 2225 / 2314 / 2318 / 2325 OH 1313 / 1314 / 1316 / 1317 / 1318 / 1419 / 1420 L / LK / LS 1313 / 1316 - LA / LAK 1313 - OF 1313 (ATÉ JUNHO 83) / OF 1113 / 1114 / 1115 / 1314 / 1315 "

**Cilindro de Emergência Para Câmara Tristop 24 (Tipo F)**

CILINDRO PARA LA CÁMARA TRISTOP 24  
SIZE 24 TRISTOP BRAKE CHAMBER BOTTOM COVER (TYPE "F")

Nº FARJ: 99505-0

CONV. P/Nº WABCO: 925 321 010 2



MONTADORA (Nº CONVERSÃO)	APLICAÇÃO
MERCEDES BENZ	L / LK / LA / LAK / LS 1313 / 1316 - OF 1313 LK / 2013 / 2014 / 2019 / 2213 / 2214 / 2216 / 2217 / 2219 / 2220 / 2224 / 2225 / 2314 / 2318 / 2325 OH 1313 / 1316 / 1317 / 1318 / 1419 / 1420 L / LK / LS 1313 / 1316 - LA / LAK 1313 - OF 1313 (... JUNHO / 1983) / OF 1113 "

**Parafuso Desatuador e Porca P/ Câmaras Tristop's Tipo 12/16, 14/24 e 16/24**

TORNILLO DESATUADOR PARA LA CÁMARA TRISTOP  
TRISTOP CHAMBER DESACTUATING SCREW

Nº FARJ: 99465-0

CONV. P/Nº WABCO: 884 538 012 2 / 891 320 280 4



MONTADORA (Nº CONVERSÃO)	APLICAÇÃO
MERCEDES BENZ	L / LK 1113 / 1114 / 1214 / LS 1113 - OF 1113 / O 370 / O 371 RSD (EIXO AUXILIAR) / VEÍCULOS DE 12 / 14 TON. (1996...) ULK / LA / LAK / LS 1313 / 1316 / OF1313 / L / LB / LK 2013 / 2014 / 2019 / 2213 / 2214 / 2216 / 2217 / 2219 / 2220 / 2224 / 22 / LS 1314 / L / LK / LA / LAK 1314 / 1318 / 1414 / 1418 / L 2013 / 2014 (SOMENTE PARA O 3º EIXO)

**Flange Para Câmara Tristop 16/24**

FLANGE PARA LA CÁMARA TRISTOP 16/24  
TRISTOP CYLINDER INTERMEDIATE FLANGE (TYPE 16/24)

Nº FARJ: 99435-0

CONV. P/Nº WABCO: 925 304 600 4



MONTADORA (Nº CONVERSÃO)	APLICAÇÃO
MERCEDES BENZ	L / LK 1513 / 1514 / 1516 / 1517 / 1518 / 1614 / 1618 / 1625 OH 1517 / 1518; L / LK / LS 1519 / 1520 LS 1524 / 1525 / 1625 / 1626 / 1630; OF 1215 / 1315 / 1318 OH 1520 / 1523; L / LK 1620 (A PARTIR DE 1996)

**Flange Para Câmara Tristop Tipo "F" 24/30**

FLANGE PARA LA CÁMARA TRISTOP TIPO F 24/30  
TRISTOP CYLINDER INTERMEDIATE FLANGE (TYPE F 24/30)

Nº FARJ: **91245-0**  
CONV. P/ Nº WABCO: **925 321 604 4**  
CONV. P/ CONJUNTO Nº: **884 501 990 0**  
**925 321 407 0 / 925 321 408 0 / 925 321 417 0 / 925 321 418 0**  
**925 321 424 0 / 925 321 434 0 / 925 321 442 0 / 925 321 463 0**  
**925 321 464 0 / 925 321 465 0 / 925 321 473 0 / 925 321 474 0**  
**925 321 475 0 / 925 321 476 0 / 925 321 478 0 / 925 321 972 1**



MONTADORA (Nº CONVERSÃO)	APLICAÇÃO
MERCEDES BENZ	L / LB / LK 2325 / L 2318 - L 2418 (CARA CHATA) / O 370 / 371 R / RS / O 371 U / O / H / L 1635 / LS 1935 / 1941

**Flange Para Câmara Tristop Tipo 20/30**

FLANGE PARA LA CÁMARA TRISTOP TIPO 20/30  
TRISTOP CYLINDER INTERMEDIATE FLANGE (TYPE 20/30)

Nº FARJ: **91765-0**  
CONV. P/ Nº WABCO: **925 320 600 4**



MONTADORA (Nº CONVERSÃO)	APLICAÇÃO
MERCEDES BENZ	OF 1618 / 1621 - LS 1625 L / LB / LK 2325 - L 1418 / 1618 / 1714 K 1414 OH 1518 / 1521 L 2318 / 2418 L 1618 / 1718 - ACIMA DE 16 TON. (1996...) L / LK / LS 2635 (6X 4)

**Tampa do Êmbolo Para Câmaras Tristop Tipo 12/16, 14/24 e 20/30**

TAPA DE ÊMBOLO PARA LAS CÁMARA TRISTOP'S 12/16, 14/24 Y 20/30  
TRISTOP CYLINDER PISTON COVER

Nº FARJ: **91715-0**  
CONV. P/ Nº WABCO: **925 301 043 4**

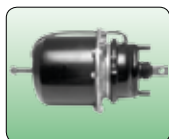

MONTADORA (Nº CONVERSÃO)	APLICAÇÃO
MERCEDES BENZ	L / LK 1113 / 1114 / 1214 - LS 1113 - OF 1113; O 370 / O 371 RSD (EIXO AUXILIAR) VEÍCULOS DE 12 / 14 TON. (1996...); ULK / LA / LAK / LS 1313 / 1316 - OF1313 LK 2013 / 2014 / 2019 / 2213 / 2214 / 2216 / 2217 / 2219 / 2220 / 2224 / 2225 / 2314 /

**Flange P/ Câmara Tristop Tipo F 24 / 30 (VW)**

FLANGE P/ LA CÁMARA TRISTOP TIPO F 24 / 30 (VW)  
TRISTOP CYLINDER INTERMEDIATE FLANGE (TYPE F 24 / 30)

Nº FARJ: **47665-0**  
CONV. P/ Nº WABCO: **925 321 606 4 / 884 503 067 0 / 884 503 444 0 / 884 503 555 0 / 884 503 556 0**



MONTADORA (Nº CONVERSÃO)	APLICAÇÃO
VOLKSWAGEN	CONSTELLATION 17.250 / 19.320 / CONSTELLATION 19.370 (4X2) (6X2) / 18.310 TITAN TRACTOR / (JAN / 02 À DEZ / 05) / TRACTOR (4X2) / TRACTOR 17.220 / WORKER 17.220

**Flange Para Câmara Tristop Tipo "G" 24/30**

FLANGE PARA LA CÁMARA TRISTOP TIPO "G" 24/30  
TRISTOP CYLINDER INTERMEDIATE FLANGE (TYPE "G" 24/30)

Nº FARJ: **92665-0**  
CONV. P/ Nº WABCO: **925 431 601 4**



MONTADORA (Nº CONVERSÃO)	APLICAÇÃO
SCANIA	R / T 112 / 142 (4 X 2, 6 X 2) F 113 ROD. (1992)

**Mola de Serviço Para Câmara Simples de 14" e Câmara Tristop 14/24**

RESORTE DE SERVICIO PARA LA CÁMARA DELANTERA 14 Y TRISTOP 14 / 24  
TRISTOP CHAMBER SERVICE SPRING (TYPE 14)

Nº FARJ: **91725-0**  
CONV. P/ Nº WABCO: **896 052 860 4**

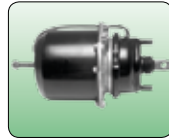

MONTADORA (Nº CONVERSÃO)	APLICAÇÃO
MERCEDES BENZ	L / LK / LA / LAK / LS 1313 / 1316 / OF 1313 / L / LB / LK 2013 / 2014 / 2019 / 2213 / 2214 / 2216 / 2217 / 2219 / 2220 / 2224 / 2225 / 2314 / 2318 / 2325 / OH 1313 / 1314 / 1316 / 1317 / 1318 / 1419 / 1420 / L / LK / LS 1313 / 1316 / LA / L

Os números originais utilizados tem a única intenção de auxiliar nossos clientes na identificação dos códigos Farj correspondentes.  
Los números de pieza original se utilizan para identificar los productos que vendemos con el único propósito de reconocimiento de los productos por nuestros clientes.  
Original part numbers are used so as to identify the products we sell, in the sole purpose of customers recognition of the items sold.

**Mola de Serviço Para Câmara Simples de 16" e Câmara Tristop 16/24**

RESORTE DE SERVICIO PARA LA CÁMARA DELANTERA 16" Y TRISTOP 16 / 24"  
TRISTOP CHAMBER SERVICE SPRING (TYPE 16)

Nº FARJ: **91735-0**

CONV. P/ Nº WABCO: **896 052 890 4**

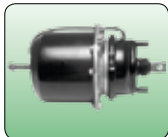

MONTADORA (Nº CONVERSÃO)	APLICAÇÃO
MERCEDES BENZ	L / LK 1513 / 1514 / 1516 / 1517 / 1518 / 1614 / 1618 / 1625 / OH 1517 / 1518; L / LK / LS 1519 / 1520 / LS 1524 / 1525 / 1625 / 1626 / 1630; OF 1215 / 1315 / 1318 OH 1520 / 1523; L / LK 1620 (1996...)

**Jogo de Reparo Parcial Para Válvula Drenagem Automática**

JUEGO DE REPARACIÓN PARCIAL PARA LA VÁLVULA DE DRENAJE AUTOMÁTICA  
AUTOMATIC DRAIN VALVE PARTIAL REPAIR KIT

Nº FARJ: **99195-2 F**

CONV. P/ Nº WABCO: **434 300 000 2**

CONV. P/ Nº MERCEDES BENZ: **000 586 83 42**

CONV. P/ Nº VOLKSWAGEN: **2RP698025**



CONV. P/ CJ Nº  
**434 300 000 0**  
**434 300 004 0**  
**434 300 005 0**  
**434 300 006 0**  
**434 300 007 0**  
**434 300 008 0**

MONTADORA (Nº CONVERSÃO)	APLICAÇÃO
MERCEDES BENZ	O 370 / 371
VOLVO	TODOS OS VEÍCULOS (A PARTIR DE 1991)
VOLKSWAGEN	VW 16 180 CO - B 1618 (ÔNIBUS) / VW 7 100 / 8 140 S
SCANIA	TODOS OS VEÍCULOS (A PARTIR DE 1993)

**Válvula 3 / 2 Vias P/ Acionamento do Freio Motor (Haste Longa)**

VÁLVULA P/ ACCIONAMIENTO DEL FRENO MOTOR (TALLO LARGO)  
3 / 2 BUTTON VALVE (LONG ROD)

Nº FARJ: **47815-294**

CONV. P/ Nº MERCEDES BENZ: **000 434 30 01 / 345 434 71 01**

CONV. P/ Nº WABCO: **463 013 014 0**



MONTADORA (Nº CONVERSÃO)	APLICAÇÃO
MERCEDES BENZ	L1113 / L1114 / L1313 / L1314 / L1316 / L1317 / L1318 / L1513 / L1514 / L1516 / L1517 / L1518 / L1519 / L1520 / L2013 / L2014 / L2213 / L2214 / L2216 / L2217 / L2218 / L2219 / L2220 / LA1313 / LA1314 / LAK1313 / LAK1314 / LB2213 / LB2214 / LB2216 / LB2217 / LB2218 / LB2219 / LB2220 / LG1819 / LK1113 / LK1114 / LK1313 / LK1314 / LK1316 / LK1317 / LK1318 / LK1513 / LK1514 / LK1516 / LK1517 / LK1518 / LK1519 / LK1520 / LK2213 / LK2214 / LK2216 / LK2217 / LK2218 / LK2219 / LK2220 / LS1113 / LS1114 / LS1313 / LS1314 / LS1316 / LS1317 / LS1318 / LS1519 / LS1520 / LS1924 / LS1924A / LS1929 (FASE I)

**Jogo de Reparo Para Válvula Drenagem Automática**

JUEGO DE REPARACIÓN PARA LA VÁLVULA DRENAJE AUTOMÁTICA  
AUTOMATIC DRAIN VALVE REPAIR KIT

Nº FARJ: **99195-2**

CONV. P/ Nº WABCO: **434 300 000 2**

CONV. P/ Nº MERCEDES BENZ: **000 586 83 42**

CONV. P/ Nº VOLKSWAGEN: **2RP698025**



CONV. P/ CJ Nº

**434 300 000 0**

**434 300 004 0**

**434 300 005 0**

**434 300 006 0**

**434 300 007 0**

**434 300 008 0**



MONTADORA (Nº CONVERSÃO)	APLICAÇÃO
MERCEDES BENZ	O 370 / 371
VOLVO	TODOS OS VEÍCULOS (A PARTIR DE 1991)
VOLKSWAGEN	VW 16 180 CO - B 1618 (ÔNIBUS) / VW 7 100 / 8 140 S
SCANIA	TODOS OS VEÍCULOS (A PARTIR DE 1993)

**Válvula 3 / 2 Vias Para Acionamento do Freio Motor**

VÁLVULA PARA ACCIONAMIENTO DEL FRENO MOTOR  
3 / 2 BUTTON VALVE

Nº FARJ: **46895-234**

CONV. P/ WABCO Nº: **463 013 012 0**

CONV. P/ MERCEDES BENZ Nº: **345 434 70 01 / 345 434 74 01**

CONV. P/ VOLVO Nº: **6884123**

CONV. P/ VOLKSWAGEN Nº: **T00 130 524**

CONV. P/ FIAT Nº: **501 259**



MONTADORA (Nº CONVERSÃO)	APLICAÇÃO
MERCEDES BENZ	L708 / L709 / L909 / L912 / L0809 / L0812 / LPO 1113 / O355 / O362 / O364 / O365 / OF1113 / 1114 / OF1313 / 1314 / OH1313 / 1314 / OH1316 / 1317 / OH1318 / OH1419 / 1420 / OH1517 / 1518 / VO365
VOLVO	B10M (4X2) (6X2) / B10M ARTICULADO / B12R (4X2) (6X2) / B58 (4X2) / B58 ECO / N10 / N12 / NL10 / NL12 (4X2) (6X2) (6X4) / EDC NL10 (4X2) (6X2) (6X4) / EDC NL12 (4X2) / (6X2) (6X4)
VOLKSWAGEN	7 90 / 7 90 S / 7 110 / 7 110S / 11 130 / 11 140 / 11 160 / 12 140 / 13 130 / 13 210 / 14 140 / 14 170 / 14 210 / 16 170 / 16 210 / 22 140 / 22 160
FIAT	120 / 130 / 140 / 190 / 210

**Válvula Distribuidora Moderna (rosca: M22x1,5 / 43: M16x,1,5)**

VÁLVULA CONTROL REMOLQUE  
TRAILER CONTROL VALVE

Nº FARJ: **45495-156**

CONV. P/ WABCO Nº: **973 009 001 0**

CONV. P/ MERCEDES BENZ Nº: **003 431 82 05**



MONTADORA (Nº CONVERSÃO)	APLICAÇÃO
MERCEDES BENZ	1723 S / 1938 S / 1944 S / LS 1625 / LS 1630 / LS 1938 / LS 2635

**Válvula Distribuidora Moderna (roscas: M16 x 1,5 mm )**

VÁLVULA CONTROL REMOLQUE  
TRAILER CONTROL VALVE

Nº FARJ: **96885-123**  
CONV. P/ WABCO Nº: **973 009 010 0 / 975 009 1000**  
CONV. P/ SCANIA Nº: **1 350 096**



MONTADORA (Nº CONVERSÃO)	APLICAÇÃO
SCANIA	R113 (4X2)(6X2)(6X4) / R113H (4X2) / R114 (4X2)(6X4) / R143 (4X2) / T113 (4X2)(6X2)(6X4) / T113E (4X2) / T113H (4X2) / T114 (4X2)(6X4) / T143 (4X2) / TRACTOR 8 TON.

**Válvula Distribuidora Moderna (roscas: M16 x 1,5 mm )**

VÁLVULA CONTROL REMOLQUE  
TRAILER CONTROL VALVE

Nº FARJ: **96895-124**  
CONV. P/ N WABCO: **973 009 024 0 / 973 009 0110 / 973 009 0150 / 973 009 0220**  
CONV. P/ Nº VOLKSWAGEN: **2TO 607329B**  
CONV. P/ Nº VOLVO: **2042431**



MONTADORA (Nº CONVERSÃO)	APLICAÇÃO
VOLKSWAGEN	16 300 / 17 180 (EURO III) / 17 210 / 17 220 / 17 250E / 17 250E MEX / 17 260E / 17 310 / 18 310 TITAN / 19 320 / CONSTELLATION / 19 320E / 19 350E / 23 210 / 23 220 / 23 250E MEX / 23 310 / 24 220 / 24 250 / 24 250E / 25 320E / 25 350E / 26 220 / 26 260 / 26 260E / 26 310 / 31 260 / 31 260E / 31 310 / 31 320E / 31 350E / 40 300 / 42 300
SCANIA	124 CAMINHÕES
VOLVO	FH / FM / NH 13 / FH 12 / FM 10 (4 X 2) / FM 12 (4 X 2) / NH 12 / VM 310

**Jogo de Reparo Para Válvula Distribuidora**

JUEGO DE REPARACIÓN PARA LA VÁLVULA DE CONTROL DEL REMOLQUE  
TRAILER CONTROL VALVE REPAIR KIT

Nº FARJ: **99075-2**  
CONV. P/ Nº WABCO: **973 009 000 2 / 884 502 4922**  
CONV. P/ Nº SCANIA: **1338893**

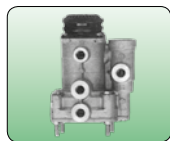

CONV. P/ CJ Nº  
**973 009 002 0**  
**973 009 015 0**  
**973 009 100 0**

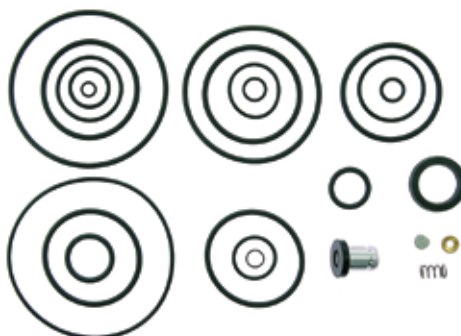

MONTADORA (Nº CONVERSÃO)	APLICAÇÃO
FORD	CARGO 2425 / 3224 / 3530 / 4030 (1997...)
VOLVO	FH / FM / FMX / NH 9 / 10 / 11 / 12 / 13 / 16 / FH12 (1998-2001) / FM9 (2001-2005) / FM10 FM12 (1998-2001) / FH / FM (2005...) / NH12 / NL10 / 12"
MERCEDES BENZ	LS 1630 / 1935 / 1941 / SK / MK / NG-SERIES / O 300- / O 400-SERIES / SETRA S 200- / S 300-SERIES
SCANIA	TODOS OS CAMINHÕES (JUN / 1993...) 2- / 3-SERIES - 112 / 142 / 113 / 143
IVECO	EUROTECH / EUROSTAR / EUROTRAKKER - AD / AT TRAKKER
MAN	F / M / L 2000 / F / M / G90 / F7 / 8 / 9 / BUS / NEOPLAN - NG / LION'S CITY

Os números originais utilizados tem a única intenção de auxiliar nossos clientes na identificação dos códigos Farj correspondentes.  
Los números de pieza original se utilizan para identificar los productos que vendemos con el único propósito de reconocimiento de los productos por nuestros clientes  
Original part numbers are used so as to identify the products we sell, in the sole purpose of customers recognition of the items sold.

**Válvula de Segurança (10,8 ± 0,2 Bar / Rosca 1/4" NPT - 18 FPP)**

VÁLVULA DE SEGURIDAD (10,8 ± 0,2 BAR / ROSCA 1/4" NPT - 18 FPP)  
SAFETY VALVE (10,8 ± 0,2 BAR / ROSCA 1/4" NPT - 18 FPP)

Nº FARJ: **98655-0**  
CONV. P/ Nº WABCO: **434 608 207 0**  
CONV. P/ Nº VOLKSWAGEN: **TJG 607 317**



MONTADORA (Nº CONVERSÃO)	APLICAÇÃO
FORD E VW	TODOS OS VEÍCULOS VW E FORD CARGO L 80 (96 / ATUAL)

**Válvula de Segurança (10,7 ± 0,2 Bar / Rosca M16x1,5 Cônica)**

VÁLVULA DE SEGURIDAD  
SAFETY VALVE

Nº FARJ: **98665-0**  
CONV. P/ Nº WABCO: **434 608 202 0**  
CONV. P/ Nº SCANIA: **303 496**



MONTADORA (Nº CONVERSÃO)	APLICAÇÃO
SCANIA	R / T 112 / 142 - K / F / L / S 112

**Válvula de Segurança (15,5 - 1,0 Bar / Rosca M14x1,5 Cônica)**

VÁLVULA DE SEGURIDAD  
SAFETY VALVE

Nº FARJ: **98675-0**  
CONV. P/ Nº WABCO: **434 608 204 0**  
CONV. P/ Nº SCANIA: **303 441**



MONTADORA (Nº CONVERSÃO)	APLICAÇÃO
SCANIA	R / T 112 / 142 - K / F / L / S 112

**Válvula de Segurança (10,4 - 0,6 Bar / Rosca M16x1,5 Cônica)**

VÁLVULA DE SEGURIDAD  
SAFETY VALVE

Nº FARJ: **98685-0**  
CONV. P/ Nº WABCO: **434 608 209 0**  
CONV. P/ Nº SCANIA: **363 198**



MONTADORA (Nº CONVERSÃO)	APLICAÇÃO
SCANIA	TODOS OS VEÍCULOS (92 / ATUAL)

**Válvula de Segurança Para Volvo (9,7 ± 0,3 Bar / Rosca M16x1,5 Cônica)**

VÁLVULA DE SEGURIDAD  
SAFETY VALVE

Nº FARJ: **98985-0**  
CONV. P/ Nº WABCO: **434 608 208 0**  
CONV. P/ Nº VOLVO: **8 120 604**



MONTADORA (Nº CONVERSÃO)	APLICAÇÃO
VOLVO	B 58 E (88 / ATUAL) NL 10 / 12 - B 10 M

**Válvula de Escoamento de Água (rosca M22 x 1,5 mm)**

VÁLVULA DE ESCURRIMENTO DE AGUA (ROSCA M22 X 1,5 MM)  
OUT FLOW WATER VALVE (THREAD M22 X 1,5 MM)

Nº FARJ: **99125-0**  
CONV. P/ Nº WABCO: **934 300 001 0 / 934 300 005 0**  
CONV. P/ Nº MERCEDES BENZ: **000 432 08 07 / 000 432 22 07**  
CONV. P/ Nº KNORR: **185380**



MONTADORA (Nº CONVERSÃO)	APLICAÇÃO
MERCEDES BENZ	TODOS OS VEÍCULOS

**Válvula 2 Vias (Roscas: M16 x 1,5mm)**

VÁLVULA 2 VÍAS (ROSCAS: M16 X 1,5 MM)  
DOUBLE CHECK VALVE (THREADS: M16 X 1,5 MM)

Nº FARJ: **96505-98**  
CONV. P/ Nº WABCO: **434 208 009 0**  
CONV. P/ Nº MERCEDES BENZ: **002 429 9544**



MONTADORA (Nº CONVERSÃO)	APLICAÇÃO
MERCEDES BENZ	O 355 / 362 / 365 / O 370 R / RSD / O 371 R / RS / O 371 RSD / RSE / O 371 RSL / O 371 U / UL / UP / O 400 / RS / RSD / O 400 RSE / RSL / O 400 UP / UPA / OF 1113 / 1114 / OF 1313 / 1314 / 1315 / OF 1318 / 1618 / 1620 / OH 1313 / 1314 / 1315 / OH 1316 / 1317 / 1318 / OH 1418 / 1419 / 1420 / OH 1421 L / 1517 / 1518 / OH 1621 L / 1625 L / OH 1628 L / 1635 L / LG 1819 / VO 365

**Jogo de Reparo Para Válvula de Duas Vias**

JUEGO DE REPARACIÓN PARA LA VÁLVULA DOS VIAS  
DOUBLE CHECK VALVE REPAIR KIT

Nº FARJ: **91105-2**  
CONV. P/ Nº WABCO: **884 502 405 2**



CONV. P/ C/J Nº  
**434 208 009 0**  
**434 208 019 0**  
**434 208 024 0**  
**434 208 027 0**  
**434 208 037 0**  
**434 208 056 0**

MONTADORA (Nº CONVERSÃO)	APLICAÇÃO
MERCEDES BENZ	TODOS OS VEÍCULOS DA LINHA LS / LG 1819 / CHASSIS DE ÔNIBUS O370 / 371 / OF 1620 / OH 1313 / 1316 / OH 1419 / 1517 / O355 / O362 / O364

**Válvula de Descarga Rápida Rosca M16 x 1,5 mm**

VÁLVULA DE ESCAPE RÁPIDO - M16  
QUICK RELEASE VALVE (M16)

Nº FARJ: **47055-257**  
CONV. P/ Nº DAF: **1505153**  
CONV. P/ Nº RENAULT: **5000122053 / 5000792440 / 5021170467**  
CONV. P/ Nº AGRAL: **6007005039002**  
CONV. P/ Nº IVECO: **61500291 / 61590219**  
CONV. P/ Nº SCANIA: **935670**  
CONV. P/ Nº WABCO: **973 500 006 0**  
CONV. P/ Nº MERCEDES BENZ: **A3824297044**  
CONV. P/ Nº KNORR: **I90268 / I94666**  
CONV. P/ Nº VOLKSWAGEN: **TJG607410A**  
CONV. P/ Nº FORD: **XC452A095CA**  
CONV. P/ Nº MAN: **ZG046580002**



MONTADORA (Nº CONVERSÃO)	APLICAÇÃO
AGRALE	9200 TCA / MA12.0 / MA7.0 TCA / MA7.5 TCA / MA8.0 TCA / MA8.5 TCA / MA9.2TCA / MT12
INTERNACIONAL	4700 / 9200 / 9800
VW	6.90 / 6.140 / 8.150 (2000...) / 11.130 / 11.140 / 11.150 / 11.160 / 11.200 / 12.170 / 12.140 / 13.130 / 13.140 / 13.150 / 13.170 / 13.180 / 13.180E CONSTELLATION / 13.190 / 13.210 / 14.140 / 14.150 / 14.170 / 14.190 / 14.200 / 14.210 / 14.220 / 15.180E CONSTELLATION / 15.190 / 16.170 / 16.180CO / 16.210CO / 16.220 / 16.300 / 17.210 / 17.210OD / 17.230OD / 17.240OT / 17.250E / 17.300 (...2001) / 18.310 / 22.140 / 22.160 / 22.210 / 24.200 / 24.250 / 26.300 / 26.310 / 35.300
FORD	B1618 / C114 / C117 / C814 / C1218 / C1313 / C1314 / C1317 / C1414 / C1415 / C1416 / C1417 / C1419 / C1422 / C1514 / C1517 / C1521 / C1615 / C1617 / C1618 / C1621 / C1622 / C1630 / C1717 / C1721 / C1722 / C2218 / C2322 / C2422 / C2425 / C2630 / C3224 / C3530 / C2622 / C2631 / C3222 / C4030 / C4031 / F12000 / F13000 / F14000 / F16000 / F19000 / F21000 / F22000
IVECO	DAYLI 70C16HD / EURO CARGO 120E15 / EURO CARGO 140E18 / EURO CARGO 150E18 / EURO CARGO 160E21 / EURO CARGO 160E23 / EURO CARGO 170E21 / EURO CARGO 170E22 / EURO CARGO 320E18 / EUROTECH 450E42 / EUROTECH 740E42 / EUROTECH MP450E37 / EUROTECH MP450E37HT / HY-WAY (4X2) (6X2) (6X4)
MERCEDES BENZ	914C / 1214 / 1214K / L1218 / L1313 / L1314 / L1316 / L 1317 / L1318 / LA1313 / LA1314 / LAK1313 / LAK1314 / L1414 / L1418 / LA1418 / LAK1418 / LK1214 / LK1313 / LK1314 / LK1316 / LK1317 / LK1318 / LK1414 / LK1418 / LK1618 / 1318 / 1414 / 1418 / 1414K / 1418K / L1420 / L1618 / L1620 / L1621 / L1622 / LK1620 / LK1621 / 1723 / 2423B / 2423K / 2428 / O370RSD / O371U / UL / UP / OF1113 / 1114 / 1115 / OF1313 / 1314 / 1315 / OF1316 / 1317 / 1318 / OH1113 / 1114 / 1115 / OH1313 / 1314 / 1315 / OH1316 / 1317 / 1318 / OH1419 / 1420 / OH1517 / 1518 / 1520

• Os números originais utilizados tem a única intenção de auxiliar nossos clientes na identificação dos códigos Farj correspondentes.  
• Los números de pieza original se utilizan para identificar los productos que vendemos con el único propósito de reconocimiento de los productos por nuestros clientes  
• Original part numbers are used so as to identify the products we sell, in the sole purpose of customers recognition of the items sold.

**Válvula de Descarga Rápida Rosca M22 x 1,5 mm**

VÁLVULA DE ESCAPE RAPIDO - M22  
QUICK RELEASE VALVE (M22)

Nº FARJ: **47065-258**  
CONV. P/ Nº VOLVO: **1581929 / 3173152**  
CONV. P/ Nº WABCO: **973 500 000 0**



MONTADORA (Nº CONVERSÃO)	APLICAÇÃO
VOLVO	9 / 12 / 13 (D / DH ENGINE) / B10 / 12 (TD / THD ENGINE) / B5 / 6 / 7 / F / FL 6 / F / FE / FL / FM 7 / F / FL / N / NL 10 / 12 / 16 / FH / FM / FMX / NH 9 / 10 / 11 / 12 / 13 / 16

**Válvula de Descarga Rápida Rosca 3 / 8 NPT**

VÁLVULA DE ESCAPE RAPIDO - 3 / 8 NPT  
QUICK RELEASE VALVE (3 / 8 NPT)

Nº FARJ: **47075-259**  
CONV. P/ Nº MERCEDES BENZ: **000 620 12 07**  
CONV. P/ Nº RENAULT: **0024551020 / 5021170466**  
CONV. P/ Nº DAF: **1505409**  
CONV. P/ Nº SCANIA: **1935669**  
CONV. P/ Nº IVECO: **61665462**  
CONV. P/ Nº WABCO: **973 500 003 0 / 973 500 017 0**  
CONV. P/ Nº FORD E VOLKSWAGEN: **TJG 607 410 (FORD E VW)**



MONTADORA (Nº CONVERSÃO)	APLICAÇÃO
FORD	C1215 / C1217 / C1415 / C1417 / C1419 / C1421 / C1422 / C1617 / C1621 / C1622 / C1630 / C1721 / C1722 / C1731 / C2322 / C2422 / C2425 / C2622 / C2626 / C2630 / C2631 / C3224 / C3530 / C4030 / C4031
VW	6 90 / 6 140 / 7 90 / 7 90S / 7 100 / 7 100S / 7 110 / 7 110S / 8 120 / 8 140 / 8 140S / 8 150 / 9 150 / 11 130 / 11 140 / 11 160 / 12 140 / 13 130 / 13 210 / 14 140 / 14 150 / 14 170 / 14 200 / 14 210 / 14 220 / 15 170 / 15 180 / 15 210 / 16 170 / 16 210 / 16 220 / 16 300 / 17 210 / 17 220 / 17 300 / 22 140 / 22 160 / 22 210 / 24 220 / 24 250 / 35 300

**Válvula de Descarga Rápida (Roscas 1, 21, 22 = M22 / Rosca 23 = M16)**

VÁLVULA DE ESCAPE RAPIDO  
QUICK RELEASE VALVE

Nº FARJ: **48375-308**  
CONV. P/ Nº MERCEDEZ BENZ: **004 429 23 44**  
CONV. P/ Nº DAF: **1505154**  
CONV. P/ Nº WABCO: **973 500 028 0**



MONTADORA (Nº CONVERSÃO)	APLICAÇÃO
MERCEDES BENZ	SK / MK / NG - SÉRIES / ATEGO / O500 - SÉRIES / S400 / S500 - SÉRIES / O300 / O400 - SÉRIES

**Jogo de Reparo Para Válvula de Descarga Rápida**

JUEGO DE REPARACIÓN PARA LA VÁLVULA DE ESCAPE RAPIDO  
QUICK RELEASE VALVE REPAIR KIT

Nº FARJ: **99285-2**  
CONV. P/ Nº WABCO: **884 500 426 2 / 973 500 003 2**  
CONV. P/ Nº SCANIA: **1 958 053**  
CONV. P/ Nº VOLVO: **6 889 580**



CONV. P/ CJ Nº  
**884 503 150 0**      **973 500 047 0**  
**884 503 151 0**      **973 500 060 0**  
**884 503 203 0**      **973 500 065 0**  
**973 500 012 0**      **973 500 019 0**  
**973 500 013 0**      **973 500 040 0**  
**973 500 017 0**



MONTADORA (Nº CONVERSÃO)	APLICAÇÃO
VOLVO	TODOS OS VEÍCULOS
VOLKSWAGEN	TODOS OS VEÍCULOS VW (A PARTIR DE 1991) COM EXCEÇÃO DO 7 90 / 7 110
FORD	TODOS OS VEÍCULOS FORD CARGO
IVECO	EUROCARGO
MERCEDES BENZ	O 370/371 RSD/UP - OF 1113/1114/1115/1313 / 1314/1315/1316/1318 - OH 1313/1314/1316 1317/1318/1419/1420/1517/1518
RADON	TODOS OS SEMI-REBOQUES / TODOS OS FABRICANTES DE SEMI-REBOQUES
SCANIA	TODOS OS VEÍCULOS - EXCETO SÉRIE 4



**Válvula Distribuidora (MBB)**

VÁLVULA CONTROL REMOLQUE  
TRAILER CONTROL VALVE

Nº FARJ: **95795-20**  
 CONV. P/ Nº MERCEDES BENZ: **001 431 37 05**  
 CONV. P/ Nº WABCO: **973 002 402 0**



MONTADORA (Nº CONVERSÃO)	APLICAÇÃO
MERCEDES BENZ	L 1316 / L 1317 L 1318 / LG 1819 LK 1313 / LK 1314 LK 1316 / LK 1317 LK 1318 TODOS OS VEÍCULOS DA LINHA LS O 400 UPA

**Válvula Distribuidora (Scania)**

VÁLVULA CONTROL REMOLQUE  
TRAILER CONTROL VALVE

Nº FARJ: **96005-21**  
 CONV. P/ Nº WABCO: **973 002 423 0**  
 CONV. P/ Nº SCANIA: **324 194**  
 CONV. P/ Nº VOLVO: **6 888 589**



MONTADORA (Nº CONVERSÃO)	APLICAÇÃO
SCANIA	N10 / N12 / NL10 (4X2) (6X2) (6X4) / NL12 (4X2) (6X2) (6X4) / R112 (4X2) (6X2) (6X4) / R113 (4X2) (6X2) (6X4) / R113 H (4X2) / R114 / R143 (4X2) / T112 / T113 (4X2) (6X2) (6X4) / T113 E (4X2) / T113 H (4X2) / T142 / T143 (4X2)

**Jogo de Reparo Para Válvula Distribuidora**

JUEGO DE REPARACIÓN PARA LA VÁLVULA DE CONTROL DEL REMOLQUE  
TRAILER CONTROL VALVE REPAIR KIT

Nº FARJ: **99845-2**  
 CONV. P/ Nº WABCO: **973 002 004 2 / 973 002 003 2**  
 CONV. P/ Nº MERCEDES BENZ: **345 586 84 43**  
 CONV. P/ Nº SCANIA: **561 760 / 522 607**  
 CONV. P/ Nº VOLVO: **6 889 536**



CONV. P/ CJ Nº  
**973 002 402 0**  
**973 002 423 0**

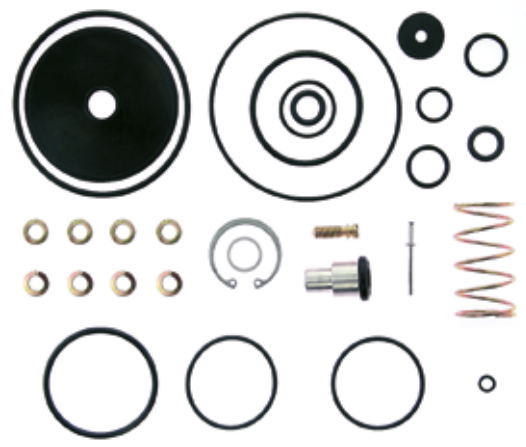

MONTADORA (Nº CONVERSÃO)	APLICAÇÃO
SCANIA	R112 / 142 / T112 / 142 / 2-SERIES - 82 / 92 / 112 / 142 / 3 SERIES - 93 / 113 / 143
VOLVO	N / NL / 10 / 12
MERCEDES BENZ	TODOS OS VEÍCULOS DA LINHA LS / O 400 ARTICULADO (1996...)
DAF	F800/1000/1100 / F1300/1600/1700 / F1800/1900/2100 / F2300 / 2500 / 2700 / F2800 / 2900 / 3200 / F3300 / 3600 / N 2800 / BUS

**Jogo de Reparo Parcial Para Válvula Distribuidora**

JUEGO DE REPARACIÓN PARCIAL P/ LA VÁLVULA DE CONTROL DEL REMOLQUE  
TRAILER CONTROL VALVE PARTIAL REPAIR KIT

Nº FARJ: **99845-2 F**  
 CONV. P/ Nº WABCO: **973 002 004 2 / 973 002 003 2**  
 CONV. P/ Nº MERCEDES BENZ: **345 586 84 43**  
 CONV. P/ Nº SCANIA: **561 760**  
 CONV. P/ Nº VOLVO: **6 889 536**

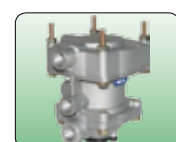

CONV. P/ CJ Nº  
**973 002 402 0**  
**973 002 423 0**

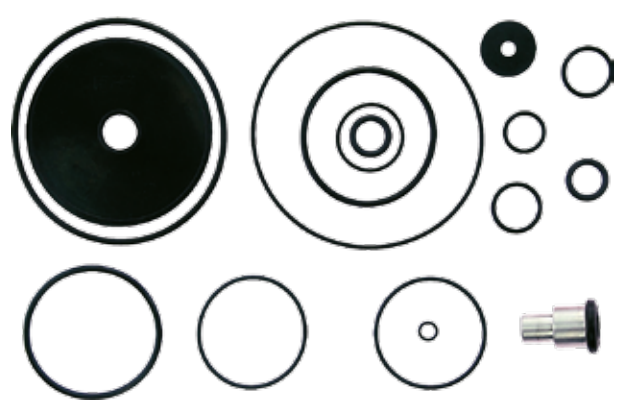

MONTADORA (Nº CONVERSÃO)	APLICAÇÃO
SCANIA	R112 / 142 / T112 / 142 / 2-SERIES - 82 / 92 / 112 / 142 / 3 SERIES - 93 / 113 / 143
VOLVO	N / NL / 10 / 12
MERCEDES BENZ	TODOS OS VEÍCULOS DA LINHA LS / O 400 ARTICULADO (1996...)
DAF	F800/1000/1100 / F1300/1600/1700 / F1800/1900/2100 / F2300/2500/2700 / F2800/2900/3200 / F3300/3600 / N 2800 / BUS

Os números originais utilizados tem a única intenção de auxiliar nossos clientes na identificação dos códigos Farj correspondentes.  
 Los números de pieza original se utilizan para identificar los productos que vendemos con el único propósito de reconocimiento de los productos por nuestros clientes.  
 Original part numbers are used so as to identify the products we sell, in the sole purpose of customers recognition of the items sold.

**Válvula 5/2 Vias - Volvo / VW**

VÁLVULA 5/2 VIAS  
5/2 WAY VALVE

Nº FARJ: **45855-189**  
CONV. P/ WABCO: **463 063 005 0**  
CONV. P/ VOLVO: **1 662 551**  
CONV. P/ ZF: **0 501 396 632 / 0 501 204 597**



MONTADORA (Nº CONVERSÃO)	APLICAÇÃO
VOLKSWAGEN	18 310 TITAN, 19 320 CONSTELLATION, 19 320 E / 19 350 E, 24 250 E / 24 260 E, 25 320 E / 25 350 E, 26 260 E, 31 320 E / 31 350 E
VOLVO	EDC NL 10 (4X2) (6X2) (6X4), EDC NL 12 (4X2) (6X2) (6X4), FH 12 (4X2) / NL 10 (4X2) (6X2) (6X4), NL 12 (4X2)
ZF	16 S 130 (VOLVO) / 16 S 160 (VOLVO)

**Jogo de Reparo Para Válvula 5/2 Vias**

JUEGO DE REPARACIÓN PARA LA VÁLVULA 5/2 VIAS  
5/2 DIRECTIONAL CONTROL VALVE REPAIR KIT

Nº FARJ: **99605-2**  
CONV. P/ Nº WABCO: **463 063 000 2**  
CONV. P/ Nº MERCEDES BENZ: **000 260 43 68**



CONV. P/ CJ Nº  
**463 063 004 0**  
**463 063 005 0**

MONTADORA (Nº CONVERSÃO)	APLICAÇÃO
MERCEDES BENZ	LS 1630 / 1924 / 1929 / 1932 / 1933 / 1934 / 1935 / 1941
VOLVO	N / NL / 10 / NL 12
ZF	CAIXAS DE CÂMBIO 16 S 130 / 16 S 160 / 16 S 190

**Válvula 3 / 2 Vias (24V)**

VÁLVULA 3 / 2 VIAS (24V)  
3 / 2 DIRECTIONAL VALVE (24V)

Nº FARJ: **46395-197**  
CONV. P/ Nº WABCO: **441 036 000 0**  
CONV. P/ Nº MERCEDES BENZ: **941 540 05 45**



MONTADORA (Nº CONVERSÃO)	APLICAÇÃO
MERCEDES BENZ	AXOR / ATEGO / ACTROS / 1938 / 1938 S / 1944 S / 2031 S / 2035 S / 3340 / 3340 S / 2533 / 2625 / 2628 K / 2826 K / 1831 LS / 1831 K / 2631 LS / 2631 K / 2648 LS / 2648 K / 1865 LS / 1848 K / 1851 K / 2031 K

**Válvula 5/2 Vias - MBB**

VÁLVULA 5/2 VIAS  
5/2 WAY VALVE

Nº FARJ: **45865-190**  
CONV. P/ WABCO: **463 063 004 0**  
CONV. P/ MERCEDES BENZ: **001 260 31 57**  
CONV. P/ ZF: **0 501 396 633 / 0501204595**



MONTADORA (Nº CONVERSÃO)	APLICAÇÃO
MERCEDES BENZ:	1714 K / L 2635 / LK 2635 / LS 1625 / LS 1630 / LS 1629 / LS 1632 / LS 1933 / LS 1934 / LS 1935 / LS 1941 / LS 2635
ZF	16 S 130 (MBB) 16 S 160 (MBB)

**Protetor de Descarga Para Válvula 5/2 Vias**

FILTRO PARA LA VÁLVULA 5/2 VIAS  
5/2 DIRECTIONAL CONTROL VALVE FILTER

Nº FARJ: **92435-0**  
CONV. P/ Nº WABCO: **899 470 180 0**

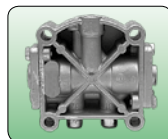

CONV. P/ CJ Nº  
**463 063 004 0**  
**463 063 005 0**



MONTADORA (Nº CONVERSÃO)	APLICAÇÃO
MERCEDES BENZ	LS 1630 / 1924 / 1929 / 1932 / 1933 / 1934 / 1935 / 1938 / 1941 / L / LS / LK 2638 - 1938S
VOLVO	NL 10 / 12 - EDC NL 10 / 12 - FH 12
FORD	CAIXAS DE CÂMBIO 16 S 130 - 16 S 160 - 16 S 190

**Válvula 3 / 2 Vias (Manopla Pneumática)**

VÁLVULA 3 / 2 VIAS (MANOPLA PNEUMÁTICA)  
3 / 2 DIRECTIONAL VALVE (PNEUMATIC HANDLE)

Nº FARJ: **48705-326**  
CONV. P/ MERCEDES BENZ: **388 260 71 57**  
CONV. P/ Nº WABCO: **463 069 003 0**



MONTADORA (Nº CONVERSÃO)	APLICAÇÃO
MERCEDES BENZ	1414 / 1414K / LK1414 / L1414 / 1418 / 1418K / LK1418 / L1418 / L1418E / LA1418 / LAK1418 / 1420 / L1618 / L1620 / L1621 / L1622 / LK1618 / LK1620 / LK1621 / LS1625 / LS1630 / 1714K / 1721S / LS1929 / LS1932 / LS1933 / LS1934 / LS1935 / LS1941 / L2635 / LS2635 / LK2635

**Jogo de Reparo P/ Válvula de Acionamento da Embreagem**

JUEGO DE REPARACIÓN PARA LA VÁLVULA DE ACCIONAMIENTO DEL EMBRAGUE  
CLUTCH CONTROL VALVE REPAIR KIT

Nº FARJ: **91385-2**  
CONV. P/ Nº WABCO: **463 022 001 2**  
CONV. P/ Nº VOLVO: **273 667**



CONV. P/ CJ Nº  
**463 022 020 0**

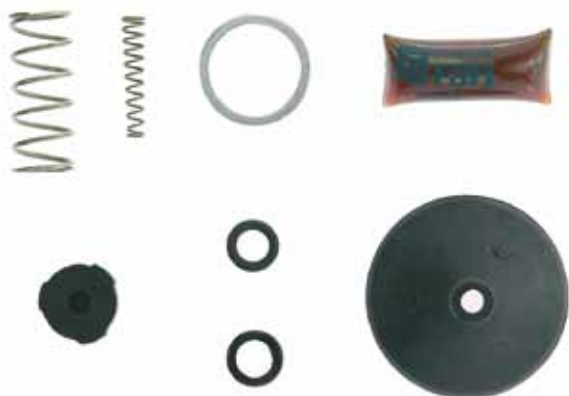

MONTADORA (Nº CONVERSÃO)	APLICAÇÃO
VOLVO	N / NL 10 / 12

**Válvula Sensível à Carga**

VÁLVULA SENSORA DE CARGA  
LOAD SENSING VALVE

Nº FARJ: **46715-214**  
CONV. P/ WABCO Nº: **475 710 151 0**  
CONV. P/ MERCEDES BENZ Nº: **958 431 00 12**



MONTADORA (Nº CONVERSÃO)	APLICAÇÃO
MERCEDES BENZ	ATEGO (TODOS)

**Jogo de Reparo Para Válvula Sensível à Carga (Suspensão Pneumática)**

JUEGO DE REPARACIÓN P/ LA VÁLVULA SENSORA DE CARGA (SUSPENSIÓN NEUMÁTICA)  
LOAD SENSING VALVE REPAIR KIT

Nº FARJ: **92075-2**  
CONV. P/ Nº WABCO: **475 711 002 2 / 884 501 201 2 / 475 710 900 2**  
CONV. P/ Nº VOLVO: **688 9589**  
CONV. P/ Nº VOLKSWAGEN: **2TA 698427**  
CONV. P/ Nº FORD: **BF 8T 2Y208A**

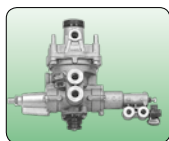

CONV. P/ CJ Nº  
**475 711 040 0**   **475 710 128 0**   **475 710 065 0**  
**475 711 076 0**   **475 710 151 0**   **475 710 108 0**  
**475 710 011 0**   **475 710 157 0**  
**475 710 122 0**   **475 710 063 0**



MONTADORA (Nº CONVERSÃO)	APLICAÇÃO
FORD	CARGO 2425 / 2625 / 2630 / 4030 / F.12000 / F.14000
MERCEDES BENZ	LS1630 / 1929 / FASE II 1932 / 1933 / 1934 / 1941 / 0371 RSD 40.300
VOLKSWAGEN	1640 CO / 1724 ODT / 17220 / 17300 / 24220 / 24250 / 26360 / 40300
VOLVO	B 10 M (6X2 - ÔNIBUS); NL10 / 12 / EDC / FA 12

**Jogo De Reparo Parcial Para Válvula Sensível À Carga Suspensão Pneumática)**

JUEGO DE REPARACIÓN P/ LA VÁLVULA SENSORA DE CARGA (SUSPENSIÓN NEUMÁTICA)  
LOAD SENSING VALVE REPAIR KIT

Nº FARJ: **92075-2 F**  
CONV. P/ Nº WABCO: **475 711 002 2 / 884 501 201 2 / 475 710 900 2**  
CONV. P/ Nº VOLVO: **688 9589**  
CONV. P/ Nº VOLKSWAGEN: **2TA 698427**  
CONV. P/ Nº FORD: **BF 8T 2Y208A**

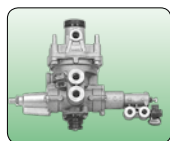

CONV. P/ CJ Nº  
**475 711 040 0**   **475 710 128 0**   **475 710 065 0**  
**475 711 076 0**   **475 710 151 0**   **475 710 108 0**  
**475 710 011 0**   **475 710 157 0**  
**475 710 122 0**   **475 710 063 0**



MONTADORA (Nº CONVERSÃO)	APLICAÇÃO
FORD	CARGO 2425 / 2625 / 2630 / 4030 / F.12000 / F.14000
MERCEDES BENZ	LS1630 / 1929 / FASE II 1932 / 1933 / 1934 / 1941 / 0371 RSD 40.300
VOLKSWAGEN	1640 CO / 1724 ODT / 17220 / 17300 / 24220 / 24250 / 26360 / 40300
VOLVO	B 10 M (6X2 - ÔNIBUS); NL10 / 12 / EDC / FA 12

Os números originais utilizados tem a única intenção de auxiliar nossos clientes na identificação dos códigos Farj correspondentes.  
Los números de pieza original se utilizan para identificar los productos que vendemos con el único propósito de reconocimiento de los productos por nuestros clientes.  
Original part numbers are used so as to identify the products we sell, in the sole purpose of customers recognition of the items sold.

**Jogo de Reparo Para Válvula Relê da Carreta**

JUEGO DE REPARACIÓN PARA LA VÁLVULA RELE  
RELAY VALVE REPAIR KIT

Nº FARJ: 92175-2  
CONV. P/ Nº WABCO: 971 322 011 2



MONTADORA (Nº CONVERSÃO)	APLICAÇÃO
CARRETAS	CARRETAS EM GERAL

**Jogo de Reparo Para Válvula 3/2 Vias W**

JUEGO DE REPARACIÓN PARA LA VÁLVULA 3/2 VIAS  
3/2 DIRECTIONAL CONTROL VALVE REPAIR KIT

Nº FARJ: 93995-2  
CONV. P/ Nº WABCO: 434 205 001 2



CONV. P/ CJ Nº  
434 205 031 0  
434 205 032 0



MONTADORA (Nº CONVERSÃO)	APLICAÇÃO
VOLVO	FH 12 / NH 12

**Jogo de Reparo Para Amortecedor da Cabina**

JUEGO DE REPARACIÓN PARA NIVELADORA DE CABINA  
CABIN LEVELING VALVE REPAIR KIT

Nº FARJ: 95135-2  
CONV. P/ Nº WABCO: 464 005 001 0

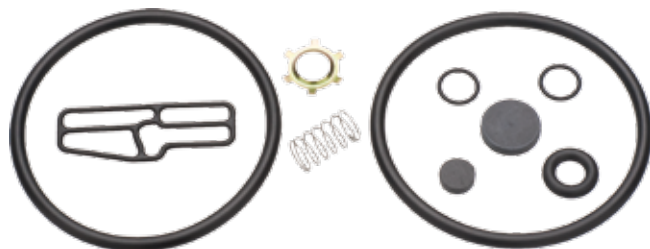

MONTADORA (Nº CONVERSÃO)	APLICAÇÃO
IVECO	

**Jogo de Reparo para Válvula de Ajuste de Pressão W**

JUEGO DE REPARACIÓN PARA LA VÁLVULA CONTROLADORA DE PRESIÓN  
CONTROL VALVE REPAIR KIT

Nº FARJ: 93585-2  
CONV. P/ VÁLVULA WABCO Nº: 475 020 012 0 / 475 020 011 0  
CONV. P/ SCANIA Nº: 1405932 / 1424129



CONV. P/ CJ Nº  
475 020 012 0



MONTADORA (Nº CONVERSÃO)	APLICAÇÃO
SCANIA	P114 / P124 / R114 / R121 (4X2) / P94 / R114 (6X2) / TODOS OS VEÍCULOS A PARTIR DE JANEIRO / 2002

**Manopla Para Volvo (Válvula 3/2 Vias)**

MANOPLA PARA VOLVO (VÁLVULA 3/2 VIAS)  
GEARSHIFT KNOB

Nº FARJ: 96675-113  
CONV. P/ Nº WABCO: 463 055 052 0  
CONV. P/ Nº VOLVO: 1655981



MONTADORA (Nº CONVERSÃO)	APLICAÇÃO
VOLVO	EDC NL 10 (4X2) (6X2) (6X4) EDC NL 12 (4X2) (6X2) (6X4) NL 10 (4X2) (6X2) (6X4) NL 12 (4X2) (6X2) (6X4)

**Jogo de Reparo Para Válvula Rele**

JUEGO DE REPARACIÓN PARA LA VÁLVULA RELE  
RELAY VALVE REPAIR KIT

Nº FARJ: 95145-2  
CONV. P/ Nº WABCO: 973 006 000 2



MONTADORA (Nº CONVERSÃO)	APLICAÇÃO
IVECO	EUROTECH

**Jogo de Reparo P/ Válvula Rele de Emergência**

JUEGO DE REPARACIÓN PARA LA VÁLVULA RELE  
RELAY VALVE REPAIR KIT

Nº FARJ: **95155-2**  
CONV. P/ Nº WABCO: **971 002 008 2**



MONTADORA (Nº CONVERSÃO)	APLICAÇÃO
	GUERRA - TODOS SEMI-REBOQUES À PARTIR DE 1995

**Válvula Moduladora (ABS) 24 V - MBB**

VÁLVULA DE MODULACIÓN (ABS) 24 V - MBB  
ABS MODULATING VALVE 24 V - MBB

Nº FARJ: **96695-115**  
CONV. P/ Nº WABCO: **472 195 016 0**  
CONV. P/ Nº MERCEDES BENZ: **004 429 65 44**



MONTADORA (Nº CONVERSÃO)	APLICAÇÃO
MERCEDES BENZ	1938 S / LS 1935 / LS 1938 / LS 1941 / O 371 RSD / O 400 RSD / O 500 ARTICULADO

**Jogo de Reparo Para Válvula Moduladora (ABS- 24V)**

JUEGO DE REPARACIÓN PARA LA VÁLVULA DE MODULACIÓN (ABS- 24V)  
ABS MODULATING VALVE REPAIR KIT (24V)

Nº FARJ: **95175-2**  
CONV. P/ Nº WABCO: **472 195 002 0 / 472 195 004 0 / 472 195 005 0 / 472 195 008 0 / 472 195 016 0 / 472 195 018 0 / 475 195 052 0**



MONTADORA (Nº CONVERSÃO)	APLICAÇÃO
VOLKSWAGEN	16 210 / 16 220 / 35 300
VOLVO	B 10 M (4 X 2) / B 10 M (6 X 2) / B 10 M (ARTICULADO) / B 58 (BIARTICULADO) / B 12 R (4 X 2) / B 12 R (6 X 2) / FH / FM / NH 13
SCANIA	K 124 (4 X 2) / K 124 (6 X 2) / K 124 (8 X 2) / R 124 (4 X 2) / R 124 (6 X 2) / R 124 (6 X 4) / T 124 (6 X 4)
MERCEDES BENZ	1938 S / LS 1935 / LS 1938 / LS 1941 / O 371 RSD / O 400 RSD / O 500 (ARTICULADO) 1418 / L1418

**Válvula Moduladora (ABS) 24 V - Scania / Volvo**

VÁLVULA DE MODULACIÓN (ABS) 24 V - SCANIA / VOLVO  
ABS MODULATING VALVE 24 V - SCANIA / VOLVO

Nº FARJ: **96685-114**  
CONV. P/ Nº WABCO: **472 195 018 0**  
CONV. P/ Nº SCANIA: **1 376 793**  
CONV. P/ Nº VOLVO: **99592121**



MONTADORA (Nº CONVERSÃO)	APLICAÇÃO
SCANIA	K 124 (4 X 2) (6 X 2) (8 X 2) / R 124 (4 X 2) (6 X 2) (6 X 4) / T 124 (6 X 4)
VOLVO	B12R (4 X 2) (6 X 2) / FH / FM / NH 13

**Válvula Moduladora (ABS) 24 V - Reboques**

VÁLVULA DE MODULACIÓN (ABS) 24 V - REMOLQUE  
ABS MODULATING VALVE 24 V - TRAILER

Nº FARJ: **96705-116**  
CONV. P/ Nº WABCO: **472 195 020 0 / 472 195 031 0**



MONTADORA (Nº CONVERSÃO)	APLICAÇÃO
	TODOS OS FABRICANTES DE REBOQUES E SEMI-REBOQUES

**Jogo de Reparo P/ Válvula Rele Moduladora Simples (ABS-24V)**

JUEGO DE REPARACIÓN PARA VÁLVULA DE MODULACIÓN (ABS-24V)  
ABS MODULATING RELAY VALVE REPAIR KIT (24V)

Nº FARJ: **95185-2**



CONV. P/ CJ Nº  
**472 195 020 0**  
**472 195 031 0**



MONTADORA (Nº CONVERSÃO)	APLICAÇÃO
	ADAPTAÇÃO - TODOS OS FABRICANTES DE REBOQUE E SEMI-REBOQUES

Os números originais utilizados tem a única intenção de auxiliar nossos clientes na identificação dos códigos Farj correspondentes.  
 Los números de pieza original se utilizan para identificar los productos que vendemos con el único propósito de reconocimiento de los productos por nuestros clientes.  
 Original part numbers are used so as to identify the products we sell, in the sole purpose of customers recognition of the items sold.

**Jogo de Reparo P/ Válvula Rele Moduladora Dupla (ABS-24V)**

JUEGO DE REPARACIÓN PARA DOBLE VÁLVULA DE MODULACIÓN (ABS-24V)  
ABS DUAL MODULATING VALVE REPAIR KIT (24V)

Nº FARJ: 95195-2

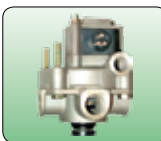

CONV. P/ CJ Nº  
472 195 040 0  
162454  
5021170198  
472 195 0410

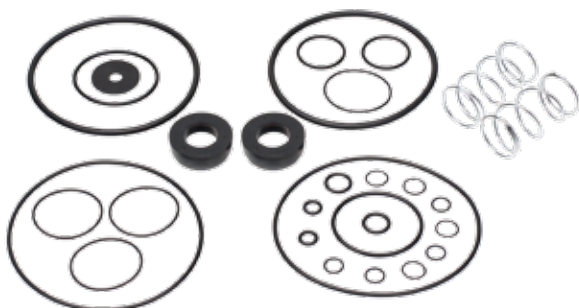

MONTADORA (Nº CONVERSÃO)	APLICAÇÃO
RENAULT	RVI

**Jogo de Reparo P/ Válvula ABS Vario Compacto (ABS -VCS II)**

JUEGO DE REPARACIÓN P/ VÁLVULA ABS VARIO COMPACTO (ABS -VCS II)  
ABS VARIO COMPACTO VALVE REPAIR KIT (ABS -VCS II)

Nº FARJ: 95215-2



CONV. P/ CJ Nº  
400 500 0700  
400 500 0810



MONTADORA (Nº CONVERSÃO)	APLICAÇÃO
	TODOS FABRICANTES DE REBOQUES E SEMI-REBOQUES.

**Sensor Radial (ABS) 0,4 m**

SENSOR RADIAL (ABS) 0,4 M  
RADIAL SENSOR (ABS) 0,4 M

Nº FARJ: 96745-0

CONV. P/ Nº WABCO: 441 032 808 0



MONTADORA (Nº CONVERSÃO)	APLICAÇÃO
	TODOS OS FABRICANTES DE REBOQUES E SEMI-REBOQUES

**Jogo de Reparo P/ Válvula Moduladora T-EBS (Anti-Tombamento)**

JUEGO DE REPARACIÓN P/ LA VÁLVULA DE MODULACIÓN T-EBS (CONTRA VUELCO)  
T-EBS MODULATING VALVE REPAIR KIT (ANTI TIPPING)

Nº FARJ: 95205-2

CONV. P/ Nº WABCO: 480 102 014 0

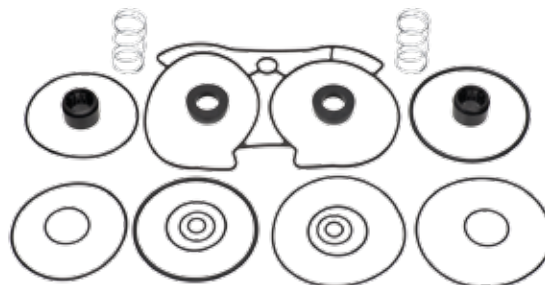

MONTADORA (Nº CONVERSÃO)	APLICAÇÃO
	TODOS FABRICANTES DE REBOQUES E SEMI-REBOQUES.

**Cabo Espiralado (ABS) 24 V**

CABLE EN ESPIRAL (ABS) 24 V  
COILED CABLE (ABS) 24 V

Nº FARJ: 96735-0



MONTADORA (Nº CONVERSÃO)	APLICAÇÃO
MERCEDES BENZ	TODOS OS CAVALOS MECÂNICOS
SCANIA	TODOS OS CAVALOS MECÂNICOS

**Sensor Radial (ABS) 2,0 m**

SENSOR RADIAL (ABS) 2,0 M  
RADIAL SENSOR (ABS) 2,0 M

FARJ Nº: 45485-0

CONV. P/ WABCO Nº: 441 032 191 0



MONTADORA (Nº CONVERSÃO)	APLICAÇÃO
MERCEDES BENZ	1722 / 1725

**Cabo Adaptador (ABS)**

CABLE ADAPTADOR (ABS)  
ABS ADAPTER CABLE

Nº FARJ: **96715-0**  
CONV. P/ Nº WABCO: **894 601 132 2**



MONTADORA (Nº CONVERSÃO)	APLICAÇÃO
	TODOS OS FABRICANTES DE REBOQUES E SEMI-REBOQUES

**Extensão Para Sensor (ABS - VCS II) 5,1 m**

EXTENSIÓN PARA SENSOR (ABS - VCS II) 5,1 M  
EXTENSION TO SENSOR (ABS - VCS II) 5,1 M

Nº FARJ: **96725-0**  
CONV. P/ Nº WABCO: **449 712 040 0 / 449 712 051 0**



MONTADORA (Nº CONVERSÃO)	APLICAÇÃO
	TODOS OS FABRICANTES DE REBOQUES E SEMI-REBOQUES

**Válvula Solenóide (24 V)**

VÁLVULA SOLENOIDE (24 V)  
SOLENOID VALVE (24 V)

Nº FARJ: **45465-155**  
CONV. P/ MERCEDES BENZ: **0059971236**  
CONV. P/ WABCO: **472 070 639 0**



MONTADORA (Nº CONVERSÃO)	APLICAÇÃO
MERCEDES BENZ	O 500 RSD / O 500 M / O 500 MA / O 500 U / O 500 UA / 1722

**Válvula Proporcional (24 V)**

VÁLVULA PROPORCIONAL (24 V)  
PROPORTIONAL VALVE (24 V)

Nº FARJ: **45165-134**  
CONV. P/ Nº WABCO: **472 250 000 0**  
CONV. P/ Nº MERCEDES BENZ: **664 429 70 82**  
CONV. P/ Nº SCANIA: **1 335 961 / 1934980**  
CONV. P/ Nº IVECO: **4460001016 / 500005186**  
CONV. P/ Nº MAN: **1170242 / 79100580415**  
CONV. P/ Nº VOLVO: **3127660 / 8133302**



MONTADORA (Nº CONVERSÃO)	APLICAÇÃO
VOLVO	B58 BIARTICULADO
SCANIA	K 94 / K 124 (4 X 2) (6 X 2) (8 X 2) / P 94 (6 X 4) / P 114 (4 X 2) / P 124 (4 X 2) (6 X 4) / R 114 (4 X 2) / R 124 (4 X 2) (6 X 2) (6 X 4) / T 114 (4 X 2) / T 124 (4 X 2) (6 X 4)
MERCEDES BENZ	LS 1935 / LS 1941 / O 371 RSD / O 400 RSD

**Válvula Solenóide 24V (MBB LS1935 / 1941)**

VÁLVULA SOLENOIDE 24V  
SOLENOID VALVE 24V

Nº FARJ: **47485-284**  
CONV. P/ Nº MERCEDES BENZ: **004 997 90 36**  
CONV. P/ Nº WABCO: **472 124 108 0 / 472 170 600 0**



MONTADORA (Nº CONVERSÃO)	APLICAÇÃO
MERCEDES BENZ	1935 / 1941

**Válvula Solenóide 24V (MBB O 371)**

VÁLVULA SOLENOIDE 24V  
SOLENOID VALVE 24V

Nº FARJ: **45815-185**  
CONV. P/ WABCO Nº: **472 017 480 0**  
CONV. P/ MERCEDES BENZ Nº: **000 760 03 78**



MONTADORA (Nº CONVERSÃO)	APLICAÇÃO
MERCEDES BENZ	O 371 R / RS / RSD / O 371 RSE / RSL

Os números originais utilizados tem a única intenção de auxiliar nossos clientes na identificação dos códigos Farj correspondentes.  
Los números de pieza original se utilizan para identificar los productos que vendemos con el único propósito de reconocimiento de los productos por nuestros clientes.  
Original part numbers are used so as to identify the products we sell, in the sole purpose of customers recognition of the items sold.

**Jogo Reparo Parcial P/ Freio a Disco Pneum. (17,5")**

JUEGO DE REPARACIÓN DE LA PINZA DE FRENO (17,5")  
CALIPER SEALS AND BOOTS REPAIR KIT (17,5")

Nº FARJ: **95365-2**  
CONV. P/ Nº WABCO: **R640 175 922 2 / 884 503 024 2**  
CONV. P/ PINÇA WABCO: **640 175 073 7 / 640 175 073 8 / 640 175 073 9 / 640 175 074 0 / 640 175 075 0 / 640 175 076 0 / 640 175 077 0 / 17,5"**

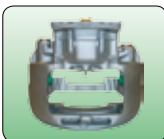

MONTADORA (Nº CONVERSÃO)	APLICAÇÃO
MERCEDES BENZ	712 C / 914 C / LO 914 / LO 915

**Jogo de Guarda-Pó Para Freio a Disco (17,5)**

JUEGO DE GUARDAPOLVO PARA PINZA DE FRENO (17,5)  
CALIPER RUBBER PROTECTORS KIT

Nº FARJ: **46365-2**  
CONV. P/ WABCO Nº: **001 322 714 3 / 613 227 168 4**  
CONV. P/ PINÇA: **640 175 073 7 / 640 175 073 8 / 640 175 073 9 / 640 175 074 0 / 640 175 075 0 / 640 175 076 0 / 640 175 077 0 / 17,5"**



MONTADORA (Nº CONVERSÃO)	APLICAÇÃO
MERCEDES BENZ	712 C / 914 C / LO 914 / LO 915

**Jogo Rep Eixo+Parafuso P/ Freio a Disco (Compr. Eixo: 114 mm)**

MECANISMO DE AJUSTE PARA LA PINZA DE FRENO  
CALIPER ADJUSTING MECHANISM (NEW MODEL - WITH PIN)

Nº FARJ: **95385-2**  
CONV. P/ PINÇA Nº WABCO: **004 017 507 6 / 004 017 507 7 / 004 019 505 7 / 004 019 505 8 / 640 175 037 0 / 640 175 038 0 / 640 175 039 0 / 640 175 040 0 / 640 175 057 0 / 640 175 058 0 / 640 175 074 0 / 17,5" E 19,5"**

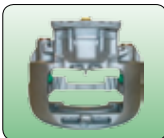

MONTADORA (Nº CONVERSÃO)	APLICAÇÃO
MERCEDES BENZ	712 C / 914 C / LO 914 / LO 915
VOLVO	VM 17 / VM 23

**Jogo de Reparo Completo P/ Freio a Disco (17,5)**

JUEGO DE REPARACIÓN P / LA PINZA DE FRENO  
CALIPER REPAIR KIT

Nº FARJ: **95365-2C**  
CONV. P/ WABCO Nº: **640 175 922 2 / 884 503 024 2 / 640 175 073 7 / 640 175 073 8 / 640 175 073 9 / 640 175 074 0 / 640 175 075 0 / 640 175 076 0 / 640 175 077 0 / 17,5**



MONTADORA (Nº CONVERSÃO)	APLICAÇÃO
MERCEDES BENZ	712C / 914C / LO 914 / LO 915

**Jogo Rep Eixo+Parafuso P/ Freio a Disco (Compr. Eixo: 109 mm)**

MECANISMO DE AJUSTE PARA LA PINZA DE FRENO  
CALIPER ADJUSTING MECHANISM (OLD MODEL - WITH PIN)

Nº FARJ: **95375-2**  
CONV. P/ PINÇA Nº WABCO: **004 017 507 6 / 004 017 507 7 / 004 019 505 7 / 004 019 505 8 / 640 175 037 0 / 640 175 038 0 / 640 175 039 0 / 640 175 040 0 / 640 175 057 0 / 640 175 058 0 / 640 175 074 0 / 17,5" E 19,5"**

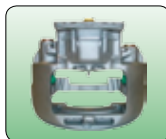

MONTADORA (Nº CONVERSÃO)	APLICAÇÃO
MERCEDES BENZ	712 C / 914 C / LO 914 / LO 915
VOLVO	VM 17 / VM 23

**Mecanismo Completo de Calibração Para Freio a Disco**

MECANISMO DE CALIBRACIÓN PARA LA PINZA DE FRENO  
COMPLETE ADJUSTING MECHANISM

Nº FARJ: **45995-2**  
CONV. P/ Nº: **PINÇAS WABCO - 17,5"**





**Parafuso Calibração P/ Freio Disco Pneum.  
(Com Pino - Compr. Rosca 76 mm)**

TORNILLO DE CALIBRACIÓN (CON EJE)  
CALIPER CALIBRATION BOLD (WITH PIN)

Nº FARJ: **95395-0**  
CONV. P/ PINÇA Nº WABCO: **004 017 507 6 / 004 017 507 7 / 004 019 505 7 / 004 019 505 8 / 640 175 037 0 / 640 175 038 0 / 640 175 039 0 / 640 175 040 0 / 640 175 057 0 / 640 175 058 0 / 640 175 074 0 / 17,5" E 19,5"**

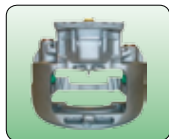

MONTADORA (Nº CONVERSÃO)	APLICAÇÃO
MERCEDES BENZ	712 C / 914 C LO 914 / LO 915
VOLVO	VM 17 / VM 23

**Parafuso Calibração P/ Freio Disco Pneum.  
(Com Pino - Compr. Rosca 80,4 mm)**

TORNILLO DE CALIBRACIÓN PARA PINZA DE FRENO  
CALIPER CALIBRATION BOLT

Nº FARJ: **95405-0**  
CONV. P/ PINÇA Nº WABCO: **004 017 507 6 / 004 017 507 7 / 004 019 505 7 / 004 019 505 8 / 640 175 037 0 / 640 175 038 0 / 640 175 039 0 / 640 175 040 0 / 640 175 057 0 / 640 175 058 0 / 640 175 074 0 / 17,5" E 19,5"**

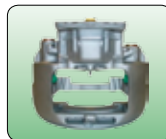

**Jogo de Reparo Completo Para Freio a Disco ( 17,5)**

JUEGO DE REPARACIÓN PARA LA PINZA DE FRENO  
CALIPER REPAIR KIT

Nº FARJ: **46035-2**  
CONV. P/ Nº: **PINÇAS WABCO - 17,5"**

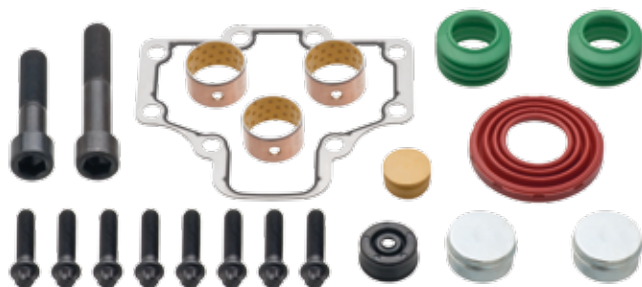

**Jogo de Junta e Protetores da Tapa P/ Freio a Disco Pneumático (19,5")**

JUEGO DE JUNTAS Y PROTECTORES DEL TAPA PARA LA PINZA DE FRENO (19,5")  
CALIPER JOINT AND SEALS REPAIR KIT (19,5")

Nº FARJ: **95415-2**  
CONV. P/ Nº WABCO: **613 227 161 4 + 613 227 166 4 / 613 826 037 4 + (,)**  
CONV. P/ PINÇA Nº WABCO: **004 017 507 6 / 004 017 507 7 / 004 019 505 7 / 004 019 505 8 / 640 175 037 0 / 640 175 038 0 / 640 175 039 0 / 640 175 040 0 / 640 175 057 0 / 640 175 058 0 / 640 175 074 0 / 17,5" E 19,5"**

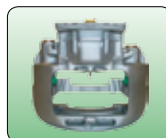

MONTADORA (Nº CONVERSÃO)	APLICAÇÃO
MERCEDES BENZ	712 C / 914 C LO 914 / LO 915
VOLVO	VM 17 / VM 23

**Jogo de Molas e Trava P/ Freio a Disco Pneumático  
(17,5" e 19,5")**

JUEGO DE RESORTES Y ANILLO DE BLOQUEO (17,5" Y 19,5")  
CALIPER SPRING SET (17,5")

Nº FARJ: **95425-2**  
CONV. P/ PINÇA Nº WABCO: **004 017 507 6 / 004 017 507 7 / 004 019 505 7 / 004 019 505 8 / 640 175 037 0 / 640 175 038 0 / 640 175 039 0 / 640 175 040 0 / 640 175 057 0 / 640 175 058 0 / 640 175 074 0 / 17,5" E 19,5"**

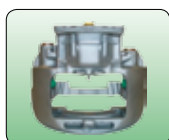

MONTADORA (Nº CONVERSÃO)	APLICAÇÃO
MERCEDES BENZ	712 C / 914 C / LO 914 / LO 915
VOLVO	VM 17 / VM 23

**Jogo Arruelas de Calibração Para Freio a Disco**

JUEGOS DE ARANDELAS DE CALIBRACIÓN PARA LA PINZA DE FRENO  
WASHERS CALIBRATION KIT

Nº FARJ: **46005-2**  
CONV. P/ WABCP: **PINÇAS WABCO - 17,5"**

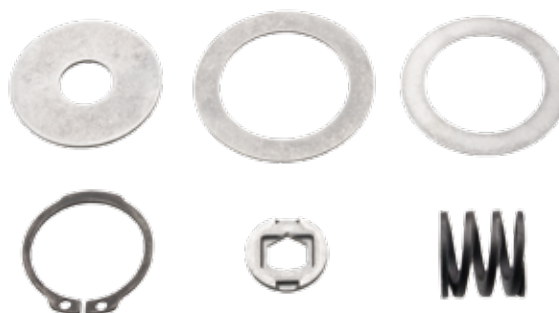

Os números originais utilizados tem a única intenção de auxiliar nossos clientes na identificação dos códigos Farj correspondentes.  
Los números de pieza original se utilizan para identificar los productos que vendemos con el único propósito de reconocimiento de los productos por nuestros clientes.  
Original part numbers are used so as to identify the products we sell, in the sole purpose of customers recognition of the items sold.

**Jogo de Rolamento P/ Freio a Disco Pneumático (17,5" e 19,5")**

JUEGO DE BOLOS P / DISCO DE FRENO DE NEUMÁTICO (17,5 "Y 19,5")  
 BEARING KIT PARA / DISC BRAKE PNEUMATIC (17.5 "AND 19.5")

Nº FARJ: **95435-2**

CONV. P/ PINÇA Nº WABCO: **004 017 507 6 / 004 017 507 7  
 004 019 505 7 / 004 019 505 8 / 640 175 037 0 / 640 175 038 0  
 640 175 039 0 / 640 175 040 0 / 640 175 057 0 / 640 175 058 0  
 640 175 074 0 / 17,5" E 19,5"**

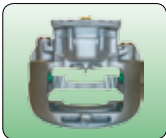

MONTADORA (Nº CONVERSÃO)	APLICAÇÃO
MERCEDES BENZ:	712 C / 914 C / LO 914 / LO 915

**Corpo de Acionamento Para Freio a disco ( 17,5)**

CUERPO DEL ACCIONAMIENTO PARA LA PINZA DE FRENO  
 BODY ACTUATION)

Nº FARJ: **46025-0**

CONV. P/ Nº WABCO: **PINÇAS - 17,5"**



**Alavanca de Acionamento Para Freio a Disco ( 17,5 / 19,5)**

PALANCA DEL ACCIONAMIENTO PARA LA PINZA DE FRENO  
 LEVER ACTUATION

Nº FARJ: **46015-0**

CONV. P/ Nº WABCO: **PINÇAS - 17,5" E 19,5"**



**Placa de Pressão Direita Para Freio a Disco ( 17,5)**

PLATO DE PRESIÓN DERECHO PARA LA PINZA DE FRENO  
 RIGHT PRESSURE PLATE)

Nº FARJ: **46045-0**

CONV. P/ Nº WABCO: **001 322 919 7 / 613 229 197 4 / PINÇA 17,5"**



**Placa de Pressão Esquerda Para Freio a Disco ( 17,5)**

PLATO DE PRESIÓN IZQUIERDO PARA LA PINZA DE FRENO  
 LEFT PRESSURE PLATE

Nº FARJ: **46055-0**

CONV. P/ Nº WABCO: **001 322 919 6 / 612 229 196 4 / PINÇA 17,5"**





# LINHA KNORR

*Desde 1978*

**Freios  
Farj**

EMPRESA CERTIFICADA ISO 9001

**Soluções em auto peças.**

**Cabeçote P/ Compressor 02 Cil (LP 48 Ø 75 MM)**

CABEZAL DEL COMPRESOR 02 CILINDROS (LP 48 Ø 75 MM)  
COMPRESSOR CYLINDERHEAD (LP 48 Ø 75 MM)

Nº FARJ: **93005-0**  
CONV. P/ Nº KNORR: **SEB 01080004**  
CONV. P/ Nº VOLVO: **3090378**



CONV. P/ CJ Nº  
**II 15993**



MONTADORA (Nº CONVERSÃO)	APLICAÇÃO
VOLVO	B.10 / B.10M - N.10(.../96) - NL.10 - N.12 - NL.12 - B.58

**Bucha STD do Mancal Para Compressor LK 38/39 - LP48**

STD BUJE DE COJINETE PARA COMPRESOR LK 38/39 - LP48  
STD BUSHING BEARING FOR COMPRESSOR LK 38/39 - LP48

Nº FARJ: **45015-0**  
CONV. P/ KNORR Nº: **EB00819**



CONV. P/ CJ Nº:  
**II 15993 / II35564BR / K001389 / K002974TU / K004954R / K006559 / K011246 / K017131 / K01837101 / K019553 / K063464 / SEB015086**



MONTADORA (Nº CONVERSÃO)	APLICAÇÃO
VOLVO	B10 / B10M / B58 / N10 / N12 / NL10 / NL12 / VM 310 ELETRÔNICO
VOLKSWAGEN	8.150 E / 9.150 E / OD MICRO BUS / 9.160 E / OD MICRO BUS / 13.170 E / 15.170 E / 15.190 E / 17.250 E / CONSTELLATION 17.260 FEB / 19.370 E / CONSTELLATION / 23.250 E / 24.250 E / CONSTELLATION / 31.370 E / CONSTELLATION
FORD	CARGO 712 / CARGO 815 E / CARGO 1317 E / 1517 E / CARGO 1717 E / INTERACT 4.0
MERCEDES BENZ	712 C / 914 C / LO 914 / 1215 C / OF 1417 E / ATEGO 1315 / 1418 / ATEGO 1518 / 1718

**Pistão Para Compressor LP48 Ø 75 mm (STD P / 010 P / 020 P)**

PISTON DEL COMPRESOR LP48 Ø75 MM  
Ø75 MM COMPRESSOR LP48 PISTON

Nº FARJ: **95035-STD P / 010 P / 020 P**  
CONV. P/ KNORR Nº: **I80177**



CONV. P/ CJ Nº  
**I 90499**  
**II 15993**  
**II32842**  
**II35564**



MONTADORA (Nº CONVERSÃO)	APLICAÇÃO
VOLVO	B10 / B10 M / B58 / N10 / NL10 / N12 / NL12

**Jogo de Reparo Para Cabeçote do Compressor 02 Cilindros (LP 48 Ø 75 mm)**

JUEGO DE REPARACIÓN PARA EL CABEZAL DEL COMPRESOR 02 CILINDROS  
COMPRESSOR CYLINDER HEAD REPAIR KIT

Nº FARJ: **93005-2**  
CONV. P/ Nº KNORR: **II 35184 / 0061 / II15993-LP 48**



CONV. P/ CJ Nº  
**II 15993**

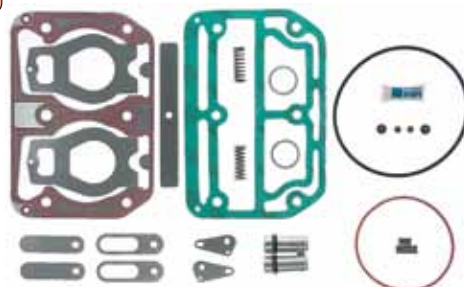

MONTADORA (Nº CONVERSÃO)	APLICAÇÃO
VOLVO	B.10 / B.10M - N.10 (... / 96) - NL.10 - N.12 - NL.12 - B.58

**Jogo Pistão Com Anéis Para Compressor LP48 Ø 75 mm (STD / 010 / 020)**

PISTON CON ANILLOS PARA COMPRESOR LP48 Ø 75 MM  
LP48 Ø 75 MM COMPRESSOR PISTON WITH RINGS

Nº FARJ: **95035-STD / 95035-010 / 95035-020**  
CONV. P/ Nº KNORR: **II 35184/0063**  
CONV. P/ COMPRESSOR: **I90499 / II15993 / II32842 / II35564**



MONTADORA (Nº CONVERSÃO)	APLICAÇÃO
VOLVO	B 10 / B 10 M / B 58 / N 10 / NL 10 / N 12 / NL 12

**Jogo Anel P/ Pistão Compressor LP48 Ø 75 MM (STD/010/020)**

JUEGO DE ANILLOS DEL PISTON PARA COMPRESOR Ø 75 MM  
COMPRESSOR PISTON RINGS Ø 75 MM

Nº FARJ: **95055-STD / 95055-010 / 95055-020**



CONV. P/ CJ Nº  
**II 15993**



MONTADORA (Nº CONVERSÃO)	APLICAÇÃO
VOLVO	B.10 / B.10M - N.10 (... / 96) - NL.10 - N.12 - NL.12 - B.58

**Válvula de Lâminas para Cabeçote Compressor 02 Cil (LP 48 Ø 75 mm)**

VÁLVULA DE LÂMINAS DEL COMPRESOR (LP 48 Ø 75 MM)  
COMPRESSOR CYLINDERHEAD FLAP VALVE (LP 48 Ø 75 MM)

Nº FARJ: **93005-8**  
CONV. P/ Nº KNORR SEB 01081



CONV. P/ CJ Nº  
**II 15993**



MONTADORA (Nº CONVERSÃO)	APLICAÇÃO
VOLVO	B.10 / B.10M / N.10 (... / 96) / NL.10 / N12 / NL.12 / B.58

**Jogo de Reparo Para Cabeçote Compressor K 02 Cil Volvo (LP 48 Ø 75 MM)**

JUEGO DE REPARACIÓN PARA EL CABEZAL DEL COMPRESOR K (LP 4850)  
COMPRESSOR CYLINDERHEAD REPAIR KIT K (LP 4850)

Nº FARJ: **93095-2**  
CONV. P/ Nº KNORR: **II 35564/0061**



CONV. P/ CJ Nº  
**II 35564 BR**

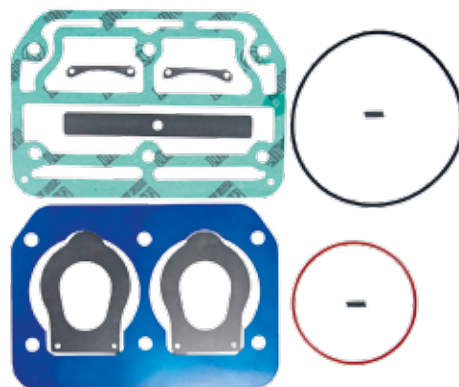

MONTADORA (Nº CONVERSÃO)	APLICAÇÃO
VOLVO	B 10 / B 10 M / B 58 N 10 / NL 10 / N 12 / NL 12

**Compressor 02 Cil (LP49 Ø 88 mm)**

COMPRESOR COMPLETO 02 CIL (LP49 Ø 88 MM)  
COMPLETE COMPRESSOR 02 CIL (LP49 Ø 88 MM)

Nº FARJ: **93015-161**  
CONV. P/ KNORR Nº: **K016615KT / LK 4941**  
CONV. P/ SCANIA Nº: **1 470 303 / 1 796 663**



MONTADORA (Nº CONVERSÃO)	APLICAÇÃO
SCANIA	L / P 94, L / LK 113, T / R 114, T / R / K 124

**Cabeçote Completo+Placa P/ Compressor 02 Cil (LP49 Ø 88 mm)**

CABEZALE COMPLETO+PLACA DEL COMPRESOR 02 CIL (LP49 Ø 88 MM)  
COMPLETE CYLINDERHEAD WITH PLATE FOR COMPRESSOR (LP49 Ø 88 MM)

Nº FARJ: **45555-0**  
CONV. P/ KNORR Nº: **SEB 01444004 + PLACA**  
OBS: ACOMPANHA JUNTA E VÁLVULAS DE ADMISSÃO.



MONTADORA (Nº CONVERSÃO)	APLICAÇÃO
SCANIA	L / P 94 / L / LK 113 / T / R 114 / T / R / K 124
VOLVO	FM12 / FH 12 / B7R / B10R / B10M / B12B

**Cabeçote Para Compressor 02 Cil (LP 49 Ø 88 mm)**

CABEZAL DEL COMPRESOR 02 CILINDROS (LP 49 Ø 88 MM)  
COMPRESSOR CYLINDERHEAD (LP 49 Ø 88 MM)

Nº FARJ: **93015-0**  
CONV. P/ Nº KNORR: **SEB 01444004**  
CONV. P/ Nº SCANIA: **1 424 766**



CONV. P/ CJ Nº  
**II 32687 / II 32688 / K 003960 / K 003960 KT / K 012799 KT / K 014896 KT / K 016615 KT**



MONTADORA (Nº CONVERSÃO)	APLICAÇÃO
VOLVO	FM12 / FH12 (com suspensão a ar) / B7R / B10R / B10M / B12B / B10 / B12 (TD / THD engine) / B9 / B11 / B12 / B13 (D / DH engine) / FH9 / 10 / 11 / 12 / 13 / 16 / FM9 / 10 / 11 / 12 / 13 / 16 / FMX9 / 10 / 11 / 12 / 13 / 16 / NH9 / 10 / 11 / 12 / 13 / 16
SCANIA	Series F / K / N / Series P / G / R / T

**Jogo de Reparo Para Cabeçote do Compressor 02 Cilindros (LP 49 Ø 88 mm)**

JUEGO DE REPARACIÓN P/ EL CABEZAL DEL COMPRESOR 02 CILINDROS (Ø 88MM)  
COMPRESSOR CYLINDER HEAD REPAIR KIT

Nº FARJ: **93015-2**  
CONV. P/ Nº KNORR: **II 32687 / 0069**



CONV. P/ CJ Nº  
**II 32687 II 33164**

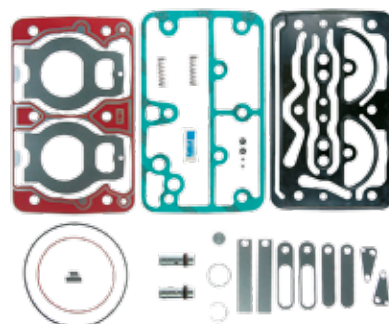

MONTADORA (Nº CONVERSÃO)	APLICAÇÃO
VOLVO	FM12 / FH 12 (COM SUSPENSÃO A AR) - B.7R / B.10R / B.10M / B.12B / B10 / B12 (TD / THD ENGINE) / B9 / B11 / B12 / B13 (D / DH ENGINE) / FH9 / 10 / 11 / 12 / 13 / 16 / FM9 / 10 / 11 / 12 / 13 / 16 / FMX9 / 10 / 11 / 12 / 13 / 16 / NH9 / 10 / 11 / 12 / 13 / 16
SCANIA	4 - SERIES F / K / N / 4 - SERIES P / G / R / T

Os números originais utilizados tem a única intenção de auxiliar nossos clientes na identificação dos códigos Farj correspondentes.  
Los números de pieza original se utilizan para identificar los productos que vendemos con el único propósito de reconocimiento de los productos por nuestros clientes.  
Original part numbers are used so as to identify the products we sell, in the sole purpose of customers recognition of the items sold.

**Jogo de Reparo Parcial Para Cabeçote do Compressor 02 Cilindros (LP 49 Ø 88 mm)**

JUEGO DE REPARACIÓN P/ EL CABEZAL DEL COMPRESOR 02 CILINDROS (Ø 88MM)  
COMPRESSOR CYLINDER HEAD REPAIR KIT

Nº FARJ: **93015-2F**  
CONV. P/ Nº KNORR: **II 326840061**  
CONV. P/ Nº VOLVO: **3091739**



CONV. P/ CJ Nº  
**II 32687 / II 33164**

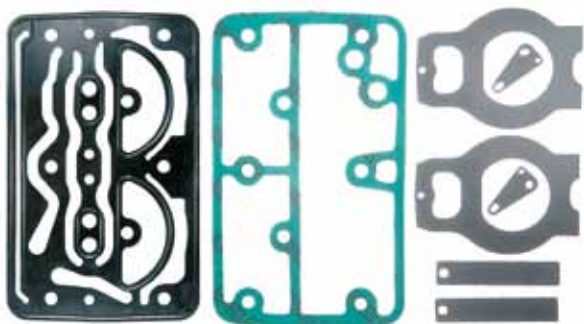

MONTADORA (Nº CONVERSÃO)	APLICAÇÃO
VOLVO	FM12 / FH 12 (COM SUSPENSÃO A AR) B.7R / B.10R / B.10M / B.12B / B10 / B12 (TD / THD ENGINE) / B9 / B11 / B12 / B13 (D / DH ENGINE) / FH9 / 10 / 11 / 12 / 13 / 16 / FM9 / 10 / 11 / 12 / 13 / 16 / FMX9 / 10 / 11 / 12 / 13 / 16 / NH9 / 10 / 11 / 12 / 13 / 16
SCANIA	4 - SERIES F / K / N / 4 - SERIES P / G / R / T

**Pistão Para Compressor LK38/LK39/LP49 Ø 88 mm (STD/010/020)**

PISTON PARA COMPRESOR LK38/LK39/LP49 Ø 88 MM (STD/010/020)  
COMPRESSOR PISTON Ø 88 MM (STD/010/020)

Nº FARJ: **95045-STD P / 010 P / 020 P**  
CONV. P/ KNORR Nº: **I 81169**



CONV. P/ CJ Nº  
**K000229 / K000275 / K001267 / K001268 / K003049 / K003053 / K011911 / K011969 / K029556 / II15140 / II15992 / II37361 / II37757 / II37760 / II38270 / K000275 R / II38779 F / II39077 F / II39080 F / II38210 AGR / II38270 AGR**



MONTADORA (Nº CONVERSÃO)	APLICAÇÃO
VOLVO	FM12 / FH 12 (COM SUSPENSÃO À AR) / B.7R / B.10R / B.10M / B.12B / FH 12 / FM 12 / NH 12 / B10M / B7 2000 / B12 / B10R / B12 / B7 R / B10M ARTICULADO / FH12 / NH12 / VM 23
VOLKSWAGEN	6.90 / 7.90 / 7.90S / 7.100 / 7.110 / L.80 / 8.100 / 8.130 CO / 8.140 / 11.130 / 11.140 / 11.160 / 12.140 / 14.140 / 14.150 / 14.170 / 14.200 / 16.180 CO / 16.200 / 16.210 CO / 8.140 / 8.150 / L80 / 13.180 / 15.180 / 16.210 CO / 17.210 / 17.300 (.../OUT -2001)
SCANIA	L / P94 / L / LK113 / T / R114 / T / R / K124

**Jogo Pistao Com Anéis Para Compressor Ø 88 mm STD/010/020/040 (LK38/LK39/LP49)**

PISTON CON ANILLOS PARA COMPRESOR Ø 88 MM (STD/010/020/040)  
COMPRESSOR PISTON WITH RINGS Ø 88 MM (STD/010/020/040)

Nº FARJ: **95045-STD / 95045-010 / 95045-020 / 95045-040**  
CONV. P/ Nº KNORR: **I 81169 / II 31374/0063 (PISTÃO + ANEL + CILINDRO)**  
CONV. P/ Nº COMPRESSOR: **K000229 / K000275 / K001267 / K001268 / K003049 / K003053 / K011911 / K011969 / K029556 / II 15140 / II 15992 / II 37361 / II37757 / II 37760 / II38270 / K000275 R / II 38779 F / II39077 F / II 39080 F / II 38210 AGR / II 38270 AGR**



MONTADORA (Nº CONVERSÃO)	APLICAÇÃO
VOLVO	FM12 / FH 12 (COM SUSPENSÃO À AR) / B.7R / B.10R / B.10M / B.12B / FH 12 / FM 12 / NH 12 / B10M / B7 2000 / B12 / B10R / B12 / B7 R / B10M ARTICULADO / FH12 / NH12 / VM 23
VW	6.90 / 7.90 / 7.90S / 7.100 / 7.110 / L.80 / 8.100 / 8.130 CO / 8.140 / 11.130 / 11.140 / 11.160 / 12.140 / 14.140 / 14.150 / 14.170 / 14.200 / 16.180 CO / 16.200 / 16.210 CO / 8.140 / 8.150 / L80 / 13.180 / 15.180 / 16.210 CO / 17.210 / 17.300 (.../OUT -2001)
SCANIA	L / P94 / L / LK113 / T / R114 / T / R / K124
AGRALE	MT 8.5 (MICRO ÔNIBUS)
FORD	F.11000 / F.12000 / F.13000 / F.14000 / F.19000 / F.21000 / F.22000 / C 1621
PERKINS	EL DETALLE AO 101 (ARGENTINA)

**Jogo de Anéis Para Pistão Compressor LK38/LK39/LP49 Ø 88 mm (STD/010/020)**

ANILLOS PARA PISTON DEL COMPRESOR LK38/LK39/LP49 Ø 88 MM  
COMPRESSOR PISTON RINGS Ø 88 MM

Nº FARJ: **95065-STD / 95065-010 / 95065-020**  
CONV. P/ Nº KNORR: **B65146**  
CONV. P/ Nº COMPRESSORES: **II 15140 / II 15992 / II37361 / II 37757 / II 37760 / II 38210 AGR / II 38270 / II38270 AGR / II 38779 F / II39077 F / II 39080 F / K000229 / K000275 / K000275 R / K001267 / K001268 / K003049 / K003053 / K011911 / K011969 / K029556.**



MONTADORA (Nº CONVERSÃO)	APLICAÇÃO
PERKINS	EL DETALLE AO 101 (ARGENTINA)
FORD	F.11000 / F.12000 / F.13000 / F.14000 / F.19000 / F.21000 / F.22000 / C 1621
AGRALE	MT 8.5 (MICRO ÔNIBUS)
SCANIA	L / P 94 / L / LK 113 / T / R 114 / T / R / K 124
VOLKSWAGEN	6.90 / 7.90 / 7.90S / 7.100 / 7.110 / L.80 / 8.100 / 8.130 CO / 8.140 / 11.130 / 11.140 / 11.160 / 12.140 / 14.140 / 14.150 / 14.170 / 14.200 / 16.180 CO / 16.200 / 16.210 CO / 8.140 / 8.150 / L80 / 13.180 / 15.180 / 16.210 CO / 17.210 / 17.300 (... OUT-2001)
VOLVO	FM12 / FH 12 (Com Suspensão a Ar) / B.7R / B.10R / B.10M / B.12B / FH 12 / FM 12 / NH 12 / B10M / B7 2000 / B12 / B10R / B12 / B7 R / B10M Articulado / FH12 / NH12 / VM 23

**Placa intermediária para Cabeçote Compressor 02 Cil (LP 49 Ø 88 MM)**

PLACA INTERMEDIA PARA COMPRESOR (LP 49 Ø 88 MM)  
INTERMEDIATE PLATE FOR COMPRESSOR 02 CYL. (LP 49 Ø 88 MM)

Nº FARJ: **93015-5**  
CONV. P/ COMPRESSOR Nº: **II 32687 / II 33164 /**  
CONV. P/ KNORR: **SEB 01033004 (PLACA INTERMEDIÁRIA)**

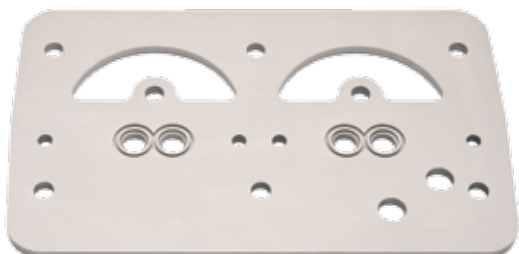

MONTADORA (Nº CONVERSÃO)	APLICAÇÃO
VOLVO	FM12 / FH12 (com suspensão a ar) / B7R / B10R / B10M / B12B / B10 / B12 (TD / THD engine) / B9 / B11 / B12 / B13 (D / DH engine) / FH9 / 10 / 11 / 12 / 13 / 16 / FM9 / 10 / 11 / 12 / 13 / 16 / FMX9 / 10 / 11 / 12 / 13 / 16 / NH9 / 10 / 11 / 12 / 13 / 16
SCANIA	4 - Series F / K / N 4 - Series P / G / R / T

**Válvula de Lâminas Para Compressor 02 Cil (LP49 Ø88 MM) Governado**

VÁLVULA DE LÁMINAS PARA CABEZAL DEL COMPRESOR  
COMPRESSOR CYLINDER HEAD FLAP VALVE

Nº FARJ: **93015-8 A**  
CONV. P/ Nº KNORR: **SEB 01033004**



CONV. P/ CJ Nº  
**II 32687**  
**II 33164**



MONTADORA (Nº CONVERSÃO)	APLICAÇÃO
VOLVO	FM12 / FH 12 (COM SUSPENSÃO A AR) B.7R / B.10R / B.10M / B.12B / B10 / B12 (TD / THD ENGINE) / B9 / B11 / B12 / B13 (D / DH ENGINE) / FH9 / 10 / 11 / 12 / 13 / 16 / FM9 / 10 / 11 / 12 / 13 / 16 / FMX9 / 10 / 11 / 12 / 13 / 16 / NH9 / 10 / 11 / 12 / 13 / 16
SCANIA	4 - SERIES F / K / N / 4 - SERIES P / G / R / T

**Válvula de Lâminas Para Compressor 02 Cil (LP49 Ø88 MM) Regulado**

VÁLVULA DE LÁMINAS DEL COMPRESOR (LP49 Ø 88 MM) REGULADO  
COMPRESSOR CYLINDERHEAD FLAP VALVE (LP49 Ø 88 MM) REGULATED

Nº FARJ: **93015-8 B**  
CONV. P/ Nº KNORR SEB 01034004



CONV. P/ CJ Nº  
**II 32687**  
**II 33164**



MONTADORA (Nº CONVERSÃO)	APLICAÇÃO
VOLVO	FM12 / FH 12 (COM SUSPENSÃO A AR) - B.7R / B.10R / B.10M / B.12B / B10 / B12 (TD / THD ENGINE) / B9 / B11 / B12 / B13 (D / DH ENGINE) / FH9 / 10 / 11 / 12 / 13 / 16 / FM9 / 10 / 11 / 12 / 13 / 16 / FMX9 / 10 / 11 / 12 / 13 / 16 / NH9 / 10 / 11 / 12 / 13 / 16
SCANIA	4 - SERIES F / K / N / 4 - SERIES P / G / R / T

**Jogo de Reparo Cabecote Para Compressor 02 Cil K (LP 49 Ø 88 MM)**

JUEGO DE REPARACIÓN PARA EL CABEZAL DEL COMPRESOR 02 CILINDROS  
COMPRESSOR CYLINDERHEAD REPAIR KIT

Nº FARJ: **93725-2**  
CONV. P/ Nº KNORR: **II 37760/0061**



CONV. P/ CJ Nº  
**II 37760**  
**K 000229**

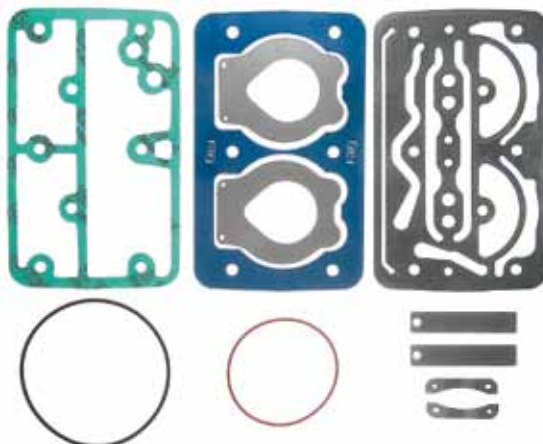

MONTADORA (Nº CONVERSÃO)	APLICAÇÃO
VOLVO	FH 12, FM 12, NH 12 / B10M, B7 2000, B12 / B10R, B12, B7R / B10M ARTICULADO

Os números originais utilizados tem a única intenção de auxiliar nossos clientes na identificação dos códigos Farj correspondentes.  
 Los números de pieza original se utilizan para identificar los productos que vendemos con el único propósito de reconocimiento de los productos por nuestros clientes.  
 Original part numbers are used so as to identify the products we sell, in the sole purpose of customers recognition of the items sold.

**Cabeçote Para Compressor 02 Cil (LP 4844 Ø 75 mm)**

CABEZAL DEL COMPRESOR 02 CILINDROS (LP 4844 Ø 75 MM)  
 COMPRESSOR CYLINDERHEAD (LP 4844 Ø 75 MM)

Nº FARJ: **93055-0**  
 CONV. P/ KNORR: **EB01225 / PARA COMPRESOR: II32842**  
 CONV. P/ SCANIA: **1315299**



MONTADORA (Nº CONVERSÃO)	APLICAÇÃO
SCANIA	SCANIA 2 / 3 SERIES / SCANIA 4 SERIES / SCANIA BUS

**Cabeçote Para Compressor 02 Cil (LP 4813 Ø 75 mm)**

CABEZAL DEL COMPRESOR 02 CILINDROS (LP 4813 Ø 75 MM)  
 COMPRESSOR CYLINDERHEAD (LP 4813 Ø 75 MM)

Nº FARJ: **93055-0V**  
 CONV. P/ KNORR Nº: **190499BR / SEB00551004**  
 CONV. P/ VOLVO Nº: **1698156**



MONTADORA (Nº CONVERSÃO)	APLICAÇÃO
VOLVO	VOLVO BUS B10 / B12 (TD / THD ENGINE) / VOLVO BUS B5 / B6 / B7 / VOLVO F6 / FL 6 / F / FE / FL / FM 7 / F / FL / N / NL 10 / 12 / 16

**Jogo Reparo Para Cabeçote do Compressor 02 Cilindros (LP 48 Ø 75 mm)**

JUEGO DE REPARACIÓN PARA CABEZAL DEL COMPRESOR (LP 48 Ø 75 MM)  
 COMPRESSOR CYLINDERHEAD REPAIR KIT (LP 48 Ø 75 MM)

Nº FARJ: **93055-2**  
 CONV. P/ KNORR: **I810150061 / I869090051**  
 CONV. P/ SCANIA: **1315376 / 1315377**  
 CONV. P/ VOLVO: **270879**



CONV. P/ CJ Nº  
**I 90499**  
**II 32842**

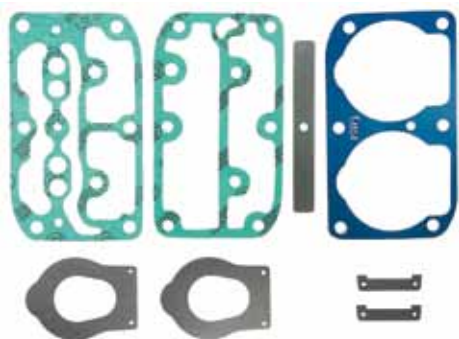

MONTADORA (Nº CONVERSÃO)	APLICAÇÃO
VOLVO	B7 / B7R
SCANIA	P93 / T114

**Placa Intermediária Para Cabeçote Compressor 02 Cil. K (Ø 75 MM)**

PLACA INTERMEDIÁRIA PARA CABEÇOTE COMPRESOR 02 CIL. K (Ø 75 MM)  
 INTERMEDIATE PLATE FOR COMPRESSOR 02 CYL. K (Ø 75 MM)

Nº FARJ: **93055-5**  
 CONV. P/ Nº WABCO: **SEB 00551004 (SÓ PLACA INTERMEDIÁRIA)**



CONV. P/ CJ Nº  
**I 90499**  
**II 32842**

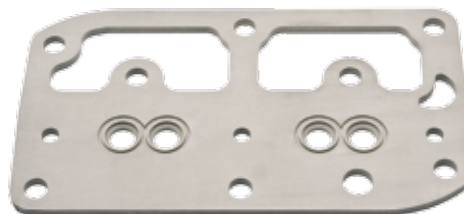

MONTADORA (Nº CONVERSÃO)	APLICAÇÃO
VOLVO	B7 / B7R
SCANIA	P93 / T114

**Compressor 02 Cilindros (Ø82 mm)**

COMPRESOR Ø82 MM  
 COMPRESSOR Ø82 MM

Nº FARJ: **93025-238**  
 CONV. P/ Nº IVECO: **500310903 (IVECO)**  
 CONV. P/ Nº KNORR: **ACX83D / K007254**



MONTADORA (Nº CONVERSÃO)	APLICAÇÃO
IVECO	EUROTECH MP 450E37 / EUROTRAKKER MP 450E37 HT

**Cabeçote Para Compressor 02 Cilindros (Ø 82 mm)**

CABEZAL PARA EL COMPRESOR Ø 82 MM  
 CYLINDERHEAD FOR COMPRESSOR Ø 82 MM

Nº FARJ: **93025-0**  
 CONV. P/ KNORR Nº: **K010290**



CONV. P/ CJ Nº  
**ACX83D**  
**K00725**



MONTADORA (Nº CONVERSÃO)	APLICAÇÃO
IVECO	EUROTECH



**Jogo de Reparo Para Cabeçote Compressor (Ø 82 mm)**

JUEGO DE REPARACIÓN PARA EL CABEZAL DEL COMPRESOR (Ø 82 MM)  
COMPRESSOR CYLINDERHEAD REPAIR KIT (Ø 82 MM)

Nº FARJ: **93025-2**  
CONV. P/ Nº KNORR: **ACX-83D**  
CONV. P/ Nº IVECO: **93 16 21 21**

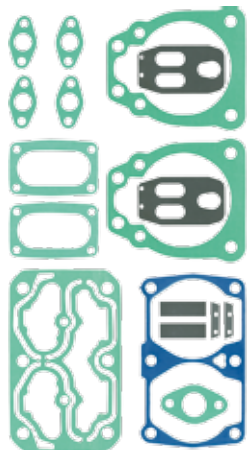

CONV. P/ CJ Nº  
**ACX80AA**  
**ACX82A / ACX83A**  
**ACX83B / ACX83D**  
**500310903**

MONTADORA (Nº CONVERSÃO)	APLICAÇÃO
IVECO	EUROTECH

**Jogo de Anéis Para Compressor Iveco Eurotech Ø 82 mm (STD/010/020)**

ANILLOS PARA PISTON DEL COMPRESOR Ø 82 MM  
COMPRESSOR PISTON RINGS Ø 82 MM

Nº FARJ: **95315-STD/010/020**  
CONV. P/ Nº IVECO: **93162117**  
CONV. P/ Nº KNORR: **K011772 (SÓ ANEL) / ACX83A / ACX83D / ACX80AA / ACX82A / ACX82B / K007254 / 500310903**

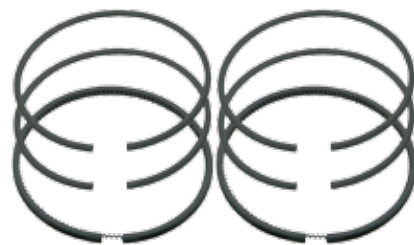
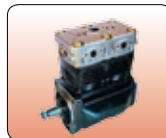

CONV. P/ CJ Nº  
**ACX80AA**  
**ACX82A / ACX83A**  
**ACX83B / ACX83D**  
**500310903**

MONTADORA (Nº CONVERSÃO)	APLICAÇÃO
IVECO	EUROTECH / EUROTRAKKER

**Válvula de Lâminas Para Cabeçote Compressor 02 Cil. K (Ø 75 mm)**

VÁLVULA DE LÁMINAS DEL COMPRESOR 02 CIL. K (Ø 75 MM)  
COMPRESSOR CYLINDERHEAD FLAP VALVE (Ø 75 MM)

Nº FARJ: **93055-8**  
CONV. P/ Nº WABCO: **SEB 00606**



CONV. P/ CJ Nº  
**I 90499**  
**II 32842**

MONTADORA (Nº CONVERSÃO)	APLICAÇÃO
VOLVO	B7 / B7R
SCANIA	P93 / T114

**Jogo de Reparo Para Compressor 02 Cil Ø 92 mm (LK 4930 - 720 CC)**

JUEGO DE REPARACIÓN PARA COMPRESOR (LK 4930 - 720 CC)  
COMPRESSOR CYLINDERHEAD REPAIR KIT (LK 4930 - 720 CC)

Nº FARJ: **94365-2**  
CONV. P/ Nº KNORR: **LK 4930-720 CC**

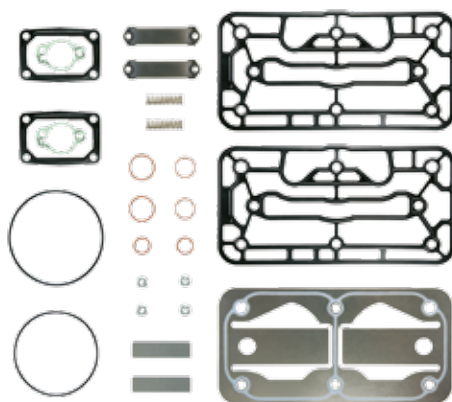

CONV. P/ CJ Nº  
**K009403**

MONTADORA (Nº CONVERSÃO)	APLICAÇÃO
SCANIA	SCANIA N 94 / SCANIA SÉRIE 4

**Jogo de Reparo P/ Cabeçote Compressor 02 Cil Ø92 mm LK4954**

JUEGO DE REPARACIÓN P/ CABEZAL DEL COMPRESOR 02 CYL Ø92 MM LK4954  
COMPRESSOR CYLINDERHEAD REPAIR KIT (Ø92 MM / LK4954)

Nº FARJ: **47225-2**  
CONV. P/ Nº VOLVO: **22352649 / 21101027**  
CONV. P/ Nº KNORR: **P/ COMPRESSOR: K017528**

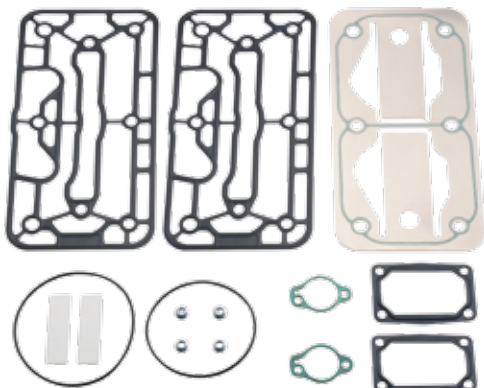

MONTADORA (Nº CONVERSÃO)	APLICAÇÃO
VOLVO	B7 / B9 / B9R

**Compressor 2 Cil Ø86 mm LK4951 (High Line)**

COMPRESOR 2 CIL Ø86 MM LK4951 (HIGH LINE)  
COMPRESSOR 2 CYLINDER Ø86 MM LK4951 (HIGH LINE)

Nº FARJ: **95905-268**  
CONV. P/ Nº SCANIA: **1880194**  
CONV. P/ Nº KNORR: **K024410N05 / K05374N05**



MONTADORA (Nº CONVERSÃO)	APLICAÇÃO
SCANIA	CAMINHÕES SÉRIE P / G / R (2009...) / F 230 / G 380 / 420 / 440 / 470 / K 270 / 310 / 340 / 380 / 420 / ÔNIBUS SÉRIE F / K (2009...) / P 230 / 270 / 310 / 340 / 420 / R 420 / 440 / 470 / 500 / 580

Os números originais utilizados tem a única intenção de auxiliar nossos clientes na identificação dos códigos Farj correspondentes.  
Los números de pieza original se utilizan para identificar los productos que vendemos con el único propósito de reconocimiento de los productos por nuestros clientes.  
Original part numbers are used so as to identify the products we sell, in the sole purpose of customers recognition of the items sold.

**Cabeçote Completo P/ Compressor 2 Cil Ø86 mm LK4951 (High Line)**

CABEZAL COMPLETO DEL COMPRESOR 2 CIL LK4951 (HIGH LINE)  
COMPRESSOR CYLINDERHEAD LK4951 (HIGH LINE)

Nº FARJ: **95905-0**  
CONV. P/ Nº KNORR: **K018809 / K033552 + / K033920 + / K117148 +**



MONTADORA (Nº CONVERSÃO)	APLICAÇÃO
SCANIA	CAMINHÕES SÉRIE P / G / R (2009...)/ F 230 / G 380 / 420 / 440 / 470 / K 270 / 310 / 340 / 380 / 420 / ÔNIBUS SÉRIE F / K (2009...)/ P 230 / 270 / 310 / 340 / 420 / R 420 / 440 / 470 / 500 / 580

**Cabeçote Inferior P/ Compressor 2 Cil Ø 86 mm LK4951 (High Line)**

VÁLVULA DE LÁMINAS PARA COMPRESOR 2 CIL LK4951 (HIGH LINE)  
COMPRESSOR FLAP VALVE 2 CYLINDER LK4951 (HIGH LINE)

Nº FARJ: **95905-4**  
CONV. P/ Nº KNORR: **33920**



CONV. P/ CJ Nº  
**K022263**  
**K009581**  
**K024410N00**



MONTADORA (Nº CONVERSÃO)	APLICAÇÃO
SCANIA	CAMINHÕES SÉRIE P / G / R (2009...)/ F 230 / G 380 / 420 / 440 / 470 / K 270 / 310 / 340 / 380 / 420 / ÔNIBUS SÉRIE F / K (2009...)/ P 230 / 270 / 310 / 340 / 420 / R 420 / 440 / 470 / 500 / 580

**Jogo de Reparo P/ Cab. Compressor 2 Cil Ø 86 MM LK4951 (High Liner)**

JUEGO DE REPARACIÓN P/ EL CABEZAL DEL COMPRESOR LK4951 (HIGH LINER)  
LK4951 (HIGH LINER) COMPRESSOR CYLINDERHEAD REPAIR KIT

Nº FARJ: **95905-2**  
CONV. P/ Nº KNORR: **K 018809 / K092834**



CONV. P/ CJ Nº  
**K009581**  
**K024410N00**

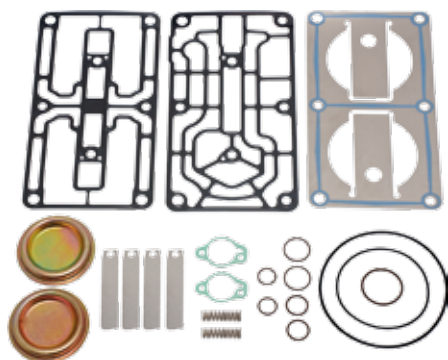

MONTADORA (Nº CONVERSÃO)	APLICAÇÃO
SCANIA	CAMINHÕES SÉRIE P / G / R (2009...)/ F 230 / G 380 / 420 / 440 / 470 / K 270 / 310 / 340 / 380 / 420 / ÔNIBUS SÉRIE F / K (2009...)/ P 230 / 270 / 310 / 340 / 420 / R 420 / 440 / 470 / 500 / 580

**Compressor 2 Cil Ø86 mm (LK 4936)**

COMPRESOR Ø86 MM (LK 4936)  
COMPRESSOR Ø86 MM (LK 4936)

Nº FARJ: **94755-237**  
CONV. P/ Nº IVECO: **41211340 (IVECO)**  
CONV. P/ Nº KNORR: **K001126 / K022263**



MONTADORA (Nº CONVERSÃO)	APLICAÇÃO
IVECO	STRALIS

**Jogo Rep. Parcial P/ Compressor Duplo (Iveco Stralis) LK 4936 - Ø 86 mm**

JUEGO DE REPARACIÓN PARA EL COMPRESOR LK 4936 - Ø 86 MM  
LK 4936 - Ø 86 MM COMPRESSOR REPAIR KIT

Nº FARJ: **94755-2**  
CONV. P/ Nº KNORR: **SEB 22549 (SEM DESCARREGADOR)**



CONV. P/ CJ Nº  
**K001126**  
**K041491**

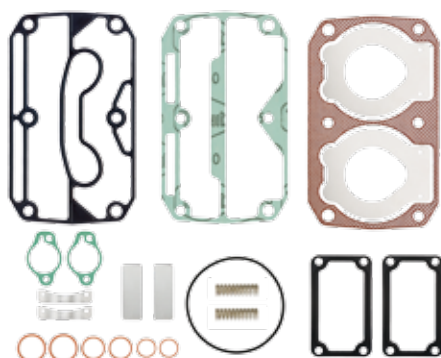

MONTADORA (Nº CONVERSÃO)	APLICAÇÃO
IVECO	STRALIS

**Jogo de Reparo P/ Compressor Duplo Ø 86 mm com Descarregador (Stralis)**

JUEGO DE REPARACIÓN P/ EL COMPRESOR LK 4936 - Ø 86 MM COM DESCARGADOR (STRALIS)  
LK 4936 - Ø 86 MM COMPRESSOR COMPLETE REPAIR KIT

Nº FARJ: **94755-2/PD**  
CONV. P/ KNORR Nº: **SEB 22549**

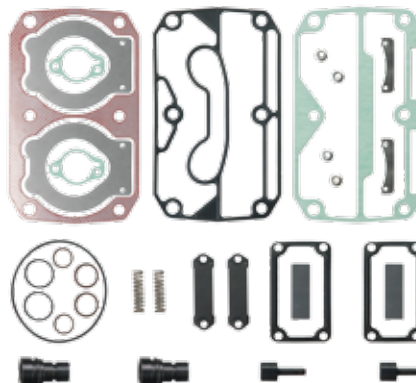

MONTADORA (Nº CONVERSÃO)	APLICAÇÃO
IVECO	STRALIS

**Jogo de Reparo P/ Cab. Compressor 2 Cil Ø 86 MM (LK 4936)**

JUEGO DE REPARACIÓN P/ EL CABEZAL DEL COMPRESOR Ø 86 MM (LK 4936)  
COMPRESSOR CYLINDERHEAD REPAIR KIT Ø 86 MM (LK 4936)

Nº FARJ: **95895-2**  
CONV. P/ Nº KNORR: **SEB 22550**  
CONV. P/ Nº COMPRESSOR KNORR: **K 022263**  
CONV. P/ Nº COMPRESSOR IVECO: **504293730**



CONV. P/ CJ Nº  
**K022263**

MONTADORA (Nº CONVERSÃO)	APLICAÇÃO
IVECO	STRALIS

**Pistão P/ Compressor 2 Cil LK 4936 Ø86 mm**

PISTON P/ COMPRESOR LK 4936 Ø86 MM  
COMPRESSOR PISTON LK 4936 Ø86 MM

Nº FARJ: **47755-STD / 010 / 020**  
CONV. P/ Nº KNORR: **K041490 (SÓ PISTÃO 020) / K001126 / K022263 / K009581 / K024410N00 / SEB 22547 (SÓ PISTÃO 020)**



MONTADORA (Nº CONVERSÃO)	APLICAÇÃO
IVECO	STRALIS
SCANIA	CAMINHÕES SÉRIE P / G / R (2009...) / F 230 / G 380 / 420 / 440 / 470 / K 270 / 310 / 340 / 380 / 420 / ÔNIBUS SÉRIE F / K (2009...) / P 230 / 270 / 310 / 340 / 420 / R 420 / 440 / 470 / 500 / 580

**Compressor Completo Mono LK 1527 Ø 75 mm (Veicular)**

COMPRESOR COMPLETO LK 1527 Ø 75 MM  
COMPLETE COMPRESSOR LK 1527 Ø 75 MM

Nº FARJ: **96855-132**  
CONV. P/ Nº KNORR: **I 88770 A**  
CONV. P/ Nº MERCEDES BENZ: **003 131 48 01**  
CONV. P/ Nº WABCO: **411 141 818 0**



MONTADORA (Nº CONVERSÃO)	APLICAÇÃO
MERCEDES BENZ	TODOS VEÍCULOS MBB COM MOTOR OM-366 A PARTIR 1993 / 712 E / LO 712 / LO 812 EURO II / LO 914 / 1214 / 1214 K / LK 1214 / 1218 / L 1218 / L 1414 / 1414 K / OH 1318 / OH 1418 / 1418 / L 1418 / L 1418 E / LK 1418 / L 1614 / L 1618 / LK 1618 / L 1620 / LK 1620 / L 2314 / L 2318

**Jogo de Pistão Com Anéis Para Compressor LK 4936 Ø 86 mm (STD/010/020)**

PISTON CON ANILLOS PARA COMPRESOR LK 4936 Ø 86 MM  
Ø 86 MM LK 4936 COMPRESSOR PISTON WITH RINGS

Nº FARJ: **95235-STD/010/020**  
CONV. P/ Nº KNORR: **K041490 (SÓ 01 PISTÃO+ANEL 010)**  
CONV. P/ COMPRESSOR Nº KNORR: **K022263 / SEB 22547 (SÓ 01 PISTÃO+ANEL 010)**

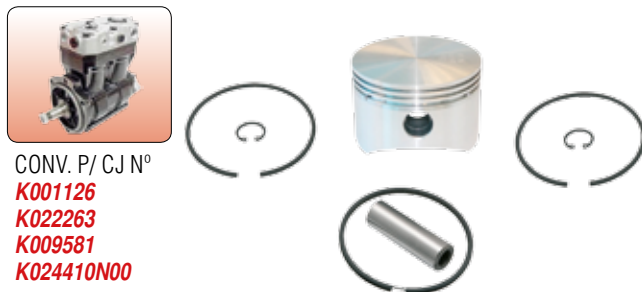

CONV. P/ CJ Nº  
**K001126**  
**K022263**  
**K009581**  
**K024410N00**

MONTADORA (Nº CONVERSÃO)	APLICAÇÃO
IVECO	STRALIS
SCANIA	CAMINHÕES SÉRIE P / G / R (2009...) / F 230 / G 380 / 420 / 440 / 470 / K 270 / 310 / 340 / 380 / 420 / ÔNIBUS SÉRIE F / K (2009...) / P 230 / 270 / 310 / 340 / 420 / R 420 / 440 / 470 / 500 / 580

**Jogo de Anéis P/ Pistão Compressor LK 4936 Ø 86 mm (STD/010/020)**

ANILLOS PARA PISTON DEL COMPRESOR LK 4936 Ø 86 MM  
COMPRESSOR PISTON RINGS LK 4936 Ø 86 MM

Nº FARJ: **95265-STD / 010 / 020**  
CONV. P/ COMPRESSOR Nº KNORR: **K009581 / K024410N00**

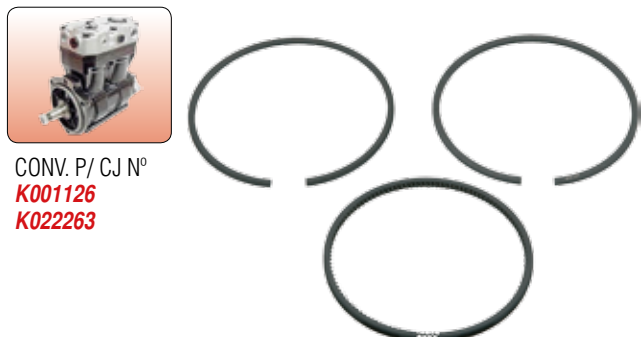

CONV. P/ CJ Nº  
**K001126**  
**K022263**

MONTADORA (Nº CONVERSÃO)	APLICAÇÃO
IVECO	STRALIS
SCANIA	CAMINHÕES SÉRIE P / G / R (2009...) / F 230 / G 380 / 420 / 440 / 470 / K 270 / 310 / 340 / 380 / 420 / ÔNIBUS SÉRIE F / K (2009...) / P 230 / 270 / 310 / 340 / 420 / R 420 / 440 / 470 / 500 / 580

**Compressor Completo Mono LK 1527 Ø 75 mm (Agrícola)**

COMPRESOR COMPLETO LK 1527 Ø 75 MM  
COMPLETE COMPRESSOR LK 1527 Ø 75 MM

Nº FARJ: **96855-132 AGR**  
CONV. P/ Nº KNORR: **I 88770 AGR**



MONTADORA (Nº CONVERSÃO)	APLICAÇÃO
	IMPLEMENTOS AGRÍCOLAS

Os números originais utilizados tem a única intenção de auxiliar nossos clientes na identificação dos códigos Farj correspondentes.  
Los números de pieza original se utilizan para identificar los productos que vendemos con el único propósito de reconocimiento de los productos por nuestros clientes.  
Original part numbers are used so as to identify the products we sell, in the sole purpose of customers recognition of the items sold.

**Jogo de Reparo Para Cabeçote Compressor Mono Ø 75 (LK 1511/1527)**

JUEGO DE REPARACIÓN PARA EL CABEZAL DEL COMPRESOR LK1511/1527  
COMPRESSOR LK1511/1527 CYLINDERHEAD REPAIR KIT

Nº FARJ: 92555-2

CONV. P/ Nº KNORR: II 31323/0061

CONV. P/ Nº MERCEDES BENZ: 004 131 05 01



CONV. P/ CJ Nº  
I 88770 R

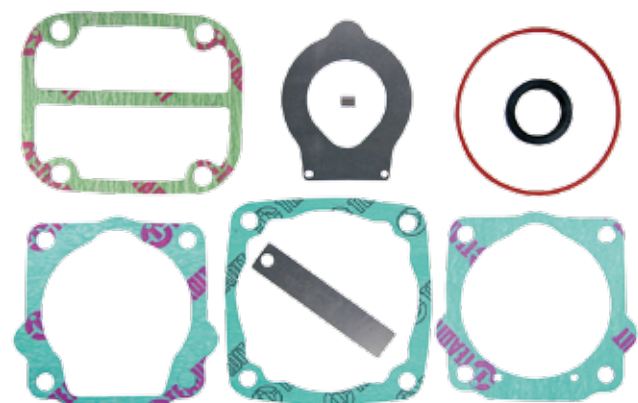

MONTADORA (Nº CONVERSÃO)	APLICAÇÃO
MERCEDES BENZ	TODOS VEÍCULOS MBB COM MOTOR OM-366 A PAR TIR 1993

**Jogo Pistão Com Anel P/ Compressor Mono LK 15 Ø 75 mm STD/020/040**

PISTON CON ANILLOS PARA COMPRESOR LK 15 Ø 75 MM (STD)  
LK 15 Ø 75 MM COMPRESSOR PISTON WITH RINGS (STD)

Nº FARJ: 95275-STD/020/040

CONV. P/ Nº KNORR: I 76414 (PISTÃO) + II 151760063 (ANEL)



CONV. P/ CJ Nº  
I 88770 R



MONTADORA (Nº CONVERSÃO)	APLICAÇÃO
AGRALE	MOTOR DEUTZ
IVECO	DAILY 70C16HD
MWM	SPRINT 4 CILINDROS
VOLKSWAGEN	5.140 DELIVERY / 8.150 E (DEDALUS/DELIVERY) / 9.160 E (DEDALUS)
JOHN DEERE	IMPLEMENTOS AGRÍCOLAS
MERCEDES BENZ	712 E / LO 712 / LO 914 / LO 812 EURO II 1214 / 1214 K / 1218 / 1414 / 1414 K / 1418 / L 1218 / L 1414 / L1418 / L 1418 E / L1614 / L 1618 / L 1620 / L2314 / L 2318 / LB 2318, LK 1214 / LK 1418, LK 1618 / LK 1620, OH 1318 / OH 1418, TODOS OS VEÍCULOS MBB COM MOTOR OM-366 (93/...)

**Pistão para Compressor Mono LK 15 Ø 75 mm (STD P / 020 P / 040 P)**

PISTON PARA COMPRESOR LK 15 Ø 75 MM (STD)  
LK 15 Ø 75 MM COMPRESSOR PISTON (STD)

Nº FARJ: 95275-STD P/ 020 P/ 040 P

CONV. P/ Nº KNORR: B44041 / I76414



MONTADORA (Nº CONVERSÃO)	APLICAÇÃO
AGRALE	MOTOR DEUTZ
IVECO	DAILY 70C16HD
MWM	SPRINT 4 CILINDROS
VOLKSWAGEN	5.140 DELIVERY / 8.150 E (DEDALUS / DELIVERY) / 9.160 E (DEDALUS)
JOHN DEERE	IMPLEMENTOS AGRÍCOLAS
MERCEDES BENZ	712 E / LO 712 / LO 914 / LO 812 EURO II 1214 / 1214 K / 1218 / 1414 / 1414 K / 1418 / L 1218 / L 1414 / L1418 / L 1418 E / L1614 / L 1618 / L 1620 / L2314 / L 2318 / LB 2318 / LK 1214 / LK 1418 / LK 1618 / LK 1620 / OH 1318 / OH 1418 / TODOS OS VEÍCULOS MBB COM MOTOR OM-366 (93 / ...)

**Jogo Anel P/ Compressor Mono LK 15 Ø 75 mm STD/010/020**

ANILLOS PARA COMPRESOR LK 15 Ø 75 MM (STD)  
COMPRESSOR PISTON RINGS LK 15 Ø 75 MM (STD)

Nº FARJ: 95285-STD / 010 / 020

CONV. P/ Nº KNORR: II 151760063 / K001762 / K002155 / K003394 / K009012 / K033395 / I 88770 R

CONV. P/ Nº MERCEDES BENZ: 001 131 08 11



CONV. P/ CJ Nº  
I 88770 R



MONTADORA (Nº CONVERSÃO)	APLICAÇÃO
AGRALE	MOTOR DEUTZ
IVECO	DAILY 70C16HD
MWM	SPRINT 4 CILINDROS
VOLKSWAGEN	5.140 DELIVERY / 8.150 E (DEDALUS/DELIVERY) / 9.160 E (DEDALUS)
JOHN DEERE	IMPLEMENTOS AGRÍCOLAS
MERCEDES BENZ	712 E / LO 712 / LO 914 / LO 812 EURO II 1214 / 1214 K / 1218 / 1414 / 1414 K / 1418 / L 1218 / L 1414 / L1418 / L 1418 E / L1614 / L 1618 / L 1620 / L2314 / L 2318 / LB 2318 / LK 1214 / LK 1418 / LK 1618 / LK 1620 / OH 1318 / OH 1418 / TODOS OS VEÍCULOS MBB COM MOTOR OM-366 (93 / ...)

**Jogo de Reparo Para Cabeçote Compressor Mono Ø 88 (LK 39...)**

JUEGO DE REPARACIÓN PARA EL CABEZAL DEL COMPRESOR -LK39...  
COMPRESOR LK39... CYLINDERHEAD REPAIR KIT

Nº FARJ: **92205-2**  
CONV. P/ Nº KNORR: **II 14786/0051 + II 32683/0061**



CONV. P/ CJ Nº  
**II 18606**



MONTADORA (Nº CONVERSÃO)	APLICAÇÃO
VOLVO	FH12 / NH12

**Jogo de Reparo Para Cabeçote Compressor Mono Ø 88 mm (LK 38)**

JUEGO DE REPARACIÓN PARA EL CABEZAL DEL COMPRESOR LK-38...  
COMPRESOR LK38... CYLINDERHEAD REPAIR KIT

Nº FARJ: **92285-2**  
CONV. P/ Nº KNORR: **II 31320/0061**  
CONV. P/ Nº VOLKSWAGEN: **TAC 145605 / 2 RG 198301E**

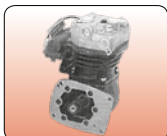

CONV. P/ CJ Nº  
**I 90264**



MONTADORA (Nº CONVERSÃO)	APLICAÇÃO
FORD	F.11000 / F.12000 / F.13000 / F.14000 / F.19000 / F.21000 / F.22000
MWM	MOTOR D 229.4 / D 229.6 / 4.10 - 6.10 T / TCA
PERKINS	EL DETALLE AO 101 (ARGENTINA)
VOLKSWAGEN	6.90. / 7.90 / 7.90S / 7.100 / 7.110 / L.80 / 8.100 / 8.130 CO / 8.140 11.130 / 11.140 11.160 / 12.140 / 14.140 / 14.150 / 14.170 / 14.200 16.180 CO / 16.200 / 16.210 CO

**Válvula de Lâminas Para Compressor Mono Ø 88 (LK 3930)**

VÁLVULA DE LÁMINAS DEL COMPRESOR Ø 88 MM (LK 3930)  
COMPRESOR CYLINDERHEAD FLAP VALVE Ø 88 MM (LK 3930)

Nº FARJ: **92205-8**  
CONV. P/ Nº KNORR: **II 14777**



CONV. P/ CJ Nº  
**II 18606**



MONTADORA (Nº CONVERSÃO)	APLICAÇÃO
VOLVO	FH12 / NH12

**Bucha da Biela Para Compressor LK 38**

BUJE DE BIELA PARA COMPRESOR LK 38  
CONNECTING ROD BUSHING FOR COMPRESOR LK 38

Nº FARJ: **45005-0**  
CONV. P/ KNORR Nº: **C 54433**  
CONV. P/ COMPRESOR Nº: **I 90255 / I 90263 / I 90264 S / I 94072 / II 15165 / II 15204 / II 15993 / II 18606 / II 31287 / II 31343 / II 35214 / K001330 / K002974TU / K011438 / K013272 / K019553**

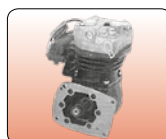

MONTADORA (Nº CONVERSÃO)	APLICAÇÃO
FORD	CARGO 712 / 815 / CARGO 1317 / 1517 / C 1621 / 1717 / F 11000 / F 12000 / F 13000 / F 14000 / F 19000 / F 21000 F 22000
VOLKSWAGEN	6.90 / 7.90 / 7.90 S / 7.110 / 8.150 E OD MICRO BUS / 9.150 E OD MICRO BUS / 9.160 E OD MICRO BUS / 11.130 / 11.140 / 11.160 / 12.140 / 13.180 E / 14.140 / 14.150 / 14.170 / 14.200 / 15.180 E OD / 15.190 E OD / 15.210 E OD 17.210 E OD / 17.230 OD / 2 / 23.210 E / 26260 E
CUMMINS	B 39 EURO III/INTERACT 4.0
VOLVO	B 10 / B 10 M / B 58 / N 10 / N 12 / NL 10 / NL 12 / FH 12 / NH 12 / VM 23 / VM 210 VM 260 / VM 260 E / VM 310 / VM ACTRON 4.12

Os números originais utilizados tem a única intenção de auxiliar nossos clientes na identificação dos códigos Farj correspondentes.  
Los números de pieza original se utilizan para identificar los productos que vendemos con el único propósito de reconocimiento de los productos por nuestros clientes.  
Original part numbers are used so as to identify the products we sell, in the sole purpose of customers recognition of the items sold.

**Bucha STD do Mancal Dianteiro Para Compressor LK15 / 18 / 38 - LP39**

STD BUJE DE COJINETE DELANTERO P/ EL COMPRESOR LK15 / 18 / 38 - LP39  
 STD FRONT BUSHING BEARING FOR COMPRESSOR LK15 / 18 / 38 - LP39

Nº FARJ: **45025-0**  
 CONV. P/ KNORR Nº: **2B64572**  
 CONV. P/ COMPRESSOR Nº: **I88770R / I90255 / I90263 / I90264 S / I94072 / II 15113 / II 15121 / II 15140 / II 15165 / II 15173 / II 15204 / II 15204 R / II 15200 / II 15211 / II 31287 / II 31343 / II 35214 / II 35235 / II 36928 R / II 38214 / K001330 / K001332 / K003048 / K003052 / K003394 / K004822 / K011438 / K013272 / K022404 / K033395**

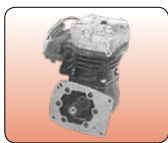

**Bucha STD do Mancal Traseiro Para Compressor LK15 - LK38 / 39**

STD BUJE DE COJINETE TRASERA PARA COMPRESOR LK15 - LK38 / 39  
 STD REAR BUSHING BEARING FOR COMPRESSOR LK15 - LK38 / 39

Nº FARJ: **45035-0**  
 CONV. P/ KNORR Nº: **B44935**  
 CONV. P/ COMPRESSOR: **I88770AGR / I90255 / I90263 / I90264S / II 15140 / II 15150 / II 15165 / II 15204 / II 18606 / II 31343 / II 35214 / II 36928R / II 37757 / II 38270 / K001330 / K003049 / K004822 / KO11438 / K013272**

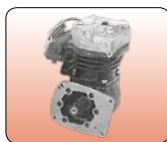

MONTADORA (Nº CONVERSÃO)	APLICAÇÃO
MERCEDES BENZ	TODOS VEÍCULOS MBB COM MOTOR OM-366 A PARTIR 1993 712 E / LO 712 / LO 812 EURO II / LO 914 / 1214 / 1214 K / LK 1214 / 1218 / L 1218 / L 1414 / 1414 K / OH 1318 / OH 1418 / 1418 / L 1418 / L 1418 E / LK 1418 / L 1614 / L 1618 / LK 1618 / L 1620 / LK 1620 / L 2314 / L 2318
FORD	F11000 / F12000 / F13000 / F14000 / F19000 / F21000 / F22000
PERKINS	EL DETALE OA 101
AGRALE	MOTOR DEUTZ / MT 8.5 - MICRO-ÔNIBUS
VOLVO	VM23
VOLKSWAGEN	L80 / 6.90 / 7.90 / 7.90 S / 5.140 / 7.110 / 8.120 / 8.140 / 8.150 / 9.150 / 9.160 E / 11.130 / 11.140 / 12.140 / 13.180 / 14.140 / 14.150 / 14.170 / 14.200 / 15.180 / 16.210 / 17.210 / 17.240 OT / 17.300

MONTADORA (Nº CONVERSÃO)	APLICAÇÃO
MERCEDES BENZ	TODOS VEÍCULOS MBB COM MOTOR OM-366 A PARTIR 1993 / 712 E / LO 712 / LO 812 EURO II / LO 914 / 1214 / 1214 K / LK 1214 / 1218 / L 1218 / L 1414 / 1414 K / OH 1318 / OH 1418 / OH 1420 / OH 1421 L / 1418 / L 1418 / L 1418 E / LK 1418 / OH 1521 L / OH 1621 / 1621 L / L 1614 / L 1618 / LK 1618 / L 1620 / LK / 1620 / L 2314 / L 2318
FORD	F11000 / F12000 / F13000 / F14000 / F19000 / F21000 / F22000
PERKINS	EL DETALE OA 101
AGRALE	MOTOR DEUTZ / MT 8.5 - MICRO-ÔNIBUS
VOLKSWAGEN	L80 / 6.90 / 7.90 / 7.90 S / 5.140 / 7.110 / 8.120 / 8.140 / 8.150 / 9.150 / 9.160 E / 11.130 / 11.140 / 12.140 / 13.180 / 14.140 / 14.150 / 14.170 / 14.200 / 15.180 / 16.210 / 17.210 / 17.240 OT / 17.300
VOLVO	B12 / FH12 / FM12 / NH12 / VM23 / VM210 / VM260 / VM310

**Compressor Ø88 mm Mono LK 38**

COMPRESOR Ø88 MM LK 38  
 COMPRESOR Ø88 MM LK 38

Nº FARJ: **92645-242**  
 CONV. P/ Nº MERCEDES BENZ: **002 131 15 01 / 002 131 37 01**  
 CONV. P/ Nº KNORR: **II15140**



MONTADORA (Nº CONVERSÃO)	APLICAÇÃO
MERCEDES BENZ	1520 / L 1519 / L 1520 / L 2219 / 2220 / LA 2219 / LB 2219 / 2220 / LK 1519 / 1520 / LS 1519 / 1520 / 1524 / 1525 / 1924 / 1924A / 1929 / 1932 / 1933 / 1934 / O 355 / O 364 / O 365 / O 370 RS / O 370 RSD / O 371 U / O 371 UP / OH 1420 / 1421 / 1520 / L 1519 / L 1520 / L 2219 / 2220 / LA 2219 / LB 2219 / 2220 / LK 1519 / 1520 / LS 1519 / 1520 / 1524 / 1525 / 1924 / 1924A / 1929 / 1932 / 1933 / 1934 / O 355 / O 364 / O 365 / O 370 RS / O 370 RSD / O 371 U / O 371 UP / OH 1420 / 1421 / OH 1517 / OH 1518 / OH 1520 / OH 1621 / 1720 / 1721 / 1721 S / 1723 / OF 1721 / OF 1721 M / OH 1721 / L 1420 / LK 1621 / OF 1620 / OF 1620 PLUS / OH 1621 / MOTOR OM 366 REFRIGERADO Á ÁGUA / OF 1620 REFRIGERADO Á ÁGUA

**Cabeçote Para Compressor Ø 88 mm Mono LK 38**

CABEZAL DEL COMPRESOR 2 CIL Ø 88 MM LK 38  
 COMPRESOR CYLINDERHEAD Ø 88 MM LK 38

Nº FARJ: **92645-0**  
 CONV. P/ Nº MERCEDES BENZ: **000 131 50 19**  
 CONV. P/ Nº KNORR: **I 69824**

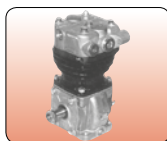

CONV. P/ CJ Nº  
**II 15140 / K 022404 / KOO305349 / KOO3053 / K022404 / II 15113 / II 15140 / II 15173 / II 35200 / II 38270 / II 36928 R**



MONTADORA (Nº CONVERSÃO)	APLICAÇÃO
MERCEDES BENZ	1520 / L 1519 / L 1520 / L 2219 / 2220 / LA 2219 / LB 2219 / 2220 LK 1519 / 1520 / 2219 / LS 1519 / 1520 / 1524 / 1525 / 1924 / 1924A / 1929 / 1932 / 1933 / 1934 / O 355 / O 364 / O 365 / O 370 RS / O 370 RSD / O 371 U / O 371 UP / OH 1420 / 1421 / OH 1517 / OH 1518 / OH 1520 / OH 1621 / 1720 / 1721 / 1721 S / 1723 / OF 1721 / OF 1721 M / OH 1721 / L 1420 / LK 1621 / OF 1620 / OF 1620 PLUS / OH 1621 / MOTOR OM 366 REFRIGERADO Á ÁGUA / OF 1620 REFRIGERADO Á ÁGUA

**Jogo de Reparo Para Cabeçote Compressor Mono Ø 88 (LK 38)**

JUEGO DE REPARACIÓN PARA EL CABEZAL DEL COMPRESOR LK-38...  
COMPRESOR LK-38... CYLINDERHEAD REPAIR KIT

Nº FARJ: **92645-2**  
CONV. P/ Nº KNORR: **II 31322/0061**  
CONV. P/ Nº MERCEDES BENZ: **A 376 131 74 01**

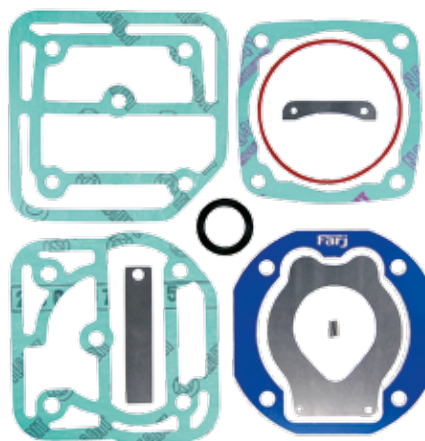

CONV. P/ C/J Nº  
**II 15140 II 15173**  
**K 022404 II 35200**  
**K003049 II 38270**  
**K003053 II36928 R**  
**II 15113**

MONTADORA (Nº CONVERSÃO)	APLICAÇÃO
MERCEDES BENZ	1520 / L 1519 / L 1520 / L 2219 / 2220 / LA 2219 / LB 2219 / 2220 LK 1519 / 1520 / LS 1519 / 1520 / 1524 / 1525 / 1924 / 1924A / 1929 / 1932 / 1933 / 1934 / O 355 / O 364 / O 365 / O 370 RS / O 370 RSD / O 371 U / O 371 UP / OH 1420 / 1421 / (OH 1517 / OH 1518 / OH 1520 / OH 1621 / 1720 / 1721 / 1721 S / 1723 / OF 1721 / OF 1721 M / OH 1721 L 1420 / LK 1621 / OF 1620 / OF 1620 PLUS / OH 1621. MOTOR OM 366 REFRIGERADO A ÁGUA / OF 1620 REFRIGERADO A ÁGUA.

**Jogo de Anéis + Junta Para Pistão Compressor LK38 / LK39 / LP49 Ø 88 mm (STD)**

ANILLOS + JUNTA P/ PISTON DEL COMPRESOR LK38 / LK39 / LP49 Ø 88 MM (STD)  
COMPRESSOR PISTON RING + GASKET Ø 88 MM (STD)

Nº FARJ: **95255-0**  
CONV. P/ Nº KNORR: **II 31322 / 0063**  
CONV. P/ Nº MERCEDES BENZ: **000 131 50 19**



CONV. P/ C/J Nº  
**II 15140**  
**K 022404**

MONTADORA (Nº CONVERSÃO)	APLICAÇÃO
PERKINS	EL DETALLE AO 101(ARGENTINA)
FORD	F.11000 / F.12000 / F.13000 / F.14000 / F.19000 / F.21000 / F.22000 / C 1621
AGRALE	MT 8.5 (MICRO ÔNIBUS)
SCANIA	L / P 94, L / LK 113, T / R 114, T / R / K 124
VOLKSWAGEN	6.90 / 7.90 / 7.90S, 7.100 / 7.110 / L.80, 8.100 / 8.130 CO / 8.140, /11.130 / 11.140 11.160, 12.140 / 14.140 / 14.150, 14.170 / 14.200 / 16.180 CO / 16.200 / 16.210 CO, 8.140 / 8.150 / L80, 13.180 / 15.180 / 16.210 CO, 17.210 / 17.300 (... / OUT-2001)
VOLVO	FM12 / FH 12 (COM SUSPENSÃO À AR) / B.7R / B.10R / B.10M / B.12B / FH 12 / FM 12 / NH 12 / B10M B7 2000 / B12 / B10R / B12 / B7 R / B10M ARTICULADO / FH12 / NH12 / VM 23

**Válvula de Lâminas Para Cabeçote Comp Mono Ø 88 (LK38 Eletrônico)**

VÁLVULA DE LÁMINAS DEL COMPRESOR Ø 88 MM  
COMPRESSOR CYLINDERHEAD FLAP VALVE

Nº FARJ: **92645-8**  
CONV. P/ Nº MERCEDES BENZ: **000 130 90 20**  
CONV. P/ Nº VOLKSWAGEN: **2 TB 145719**  
CONV. P/ Nº KNORR: **I 88639 / I 93079**



CONV. P/ C/J Nº  
**II 15140**  
**II 36928R**  
**K 022404**



MONTADORA (Nº CONVERSÃO)	APLICAÇÃO
FORD	C 1621
VOLVO	VM 23
AGRALE	MT 8.5 (MICRO-ÔNIBUS)
MERCEDES BENZ	1520 / L 1519 / L 1520 / L 2219 / 2220 / LA 2219 / LB 2219 / 2220 LK 1519 / 1520 / 2219 / LS 1519 / 1520 / 1524 / 1525 / 1924 / 1924 A / 1929 / 1932 / 1933 / 1934 / O 355 / O 364 / O 365 / O 370 RS / O 370 RSD / O 371 U / O 371 UP / OH 1420 / 1421 / OH 1517 / OH 1518 / OH 1520 / OH 1621 / 1720 / 1721 / 1721 S / 1723 / OF 1721 / OF 1721 M / OH 1721 / L 1420 / LK 1621 / OF 1620 / OF 1620 PLUS / OH 1621 / MOTOR OM 366 REFRIGERADO A ÁGUA OF 1620 REFRIGERADO A ÁGUA
MWM	4.10 / 4.10 TCA / 6.10 TCA EURO II
VOLKSWAGEN	8.140 / 8.150 / L80 / 13.180 / 15.180 / 16.210 CO / 17.210 / 17.300 (... /OUTUBRO-2001)

Os números originais utilizados tem a única intenção de auxiliar nossos clientes na identificação dos códigos Farj correspondentes.  
Los números de pieza original se utilizan para identificar los productos que vendemos con el único propósito de reconocimiento de los productos por nuestros clientes.  
Original part numbers are used so as to identify the products we sell, in the sole purpose of customers recognition of the items sold.

**Bloco Ø 88 mm Para Compressor Mono (LK38 - Regulado)**

BLOCO PARA COMPRESOR Ø 88 MM (LK38 - REGULADO)  
 COMPRESSOR CYLINDER LINE Ø 88 MM (LK38 - REGULATED)

Nº FARJ: **92645-9**  
 CONV. P/ Nº KNORR: **B 97812**

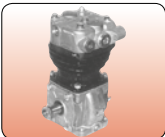

CONV. P/ CJ Nº  
**II 31343**  
**II 35214**  
**K001330**

MONTADORA (Nº CONVERSÃO)	APLICAÇÃO
MWM	4.10 TCA
AGRALE	MT 8.5 (MICRO-ÔNIBUS)
VOLKSWAGEN	7.110 / 8.120 / 8.120 (MEC III) / 8.120 OD (MICRO-ÔNIBUS) / 8.140 / 8.150 / 8.150 ODM / 9.150 / 9.150 OD / 17.210 M / 17.240 / 17.260
VOLVO	VM 23 / VM 210 / 260 / 310 / VM 260 E / VM ACTRON 4.12

**Jogo de Reparo Parcial Para Cabeçote Compressor Mono Ø 88**

JUEGO DE REPARACIÓN PARCIAL PARA EL CABEZAL DEL COMPRESOR  
 COMPRESSOR CYLINDERHEAD PARTIAL REPAIR KIT

Nº FARJ: **92675-2**

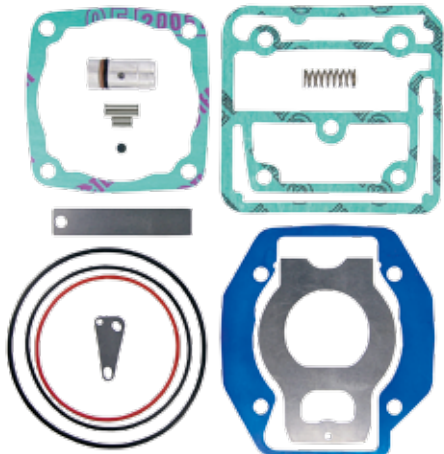

CONV. P/ CJ Nº  
**II 37757**  
**K000275**

MONTADORA (Nº CONVERSÃO)	APLICAÇÃO
VOLVO	FH 12 MODERNO

**Compressor Mono Ø 90 mm MBB (BR 400)**

COMPRESOR COMPLETO Ø 90 MM MBB (BR 400)  
 COMPLETE COMPRESSOR Ø 90 MM MBB (BR 400)

Nº FARJ: **93045-174**  
 CONV. P/ KNORR Nº: **4751300115R**  
 CONV. P/ MERCEDES BENZ Nº: **475 130 01 15**



MONTADORA (Nº CONVERSÃO)	APLICAÇÃO
MERCEDES BENZ	L 1634 / L 2325 / LB 2325 / LK 2325 / LS 1625 / LS 1630 / LS 1634 / LS 1935 / LS 1941 / LS 2625 / O 370 R / LS / LSD / O 371 R / RS / RSD / RSL / O 371 SRE / UL / UP / O 400 R / RS / RSD / RSL / O 400 SRE / UP / UPA / OF 1730 / OH 1628 L

**Compressor Mono Ø 88 mm LK 3986 Volvo**

COMPRESOR Ø 88 MM LK 3986 VOLVO  
 COMPLETE COMPRESSOR Ø 88 MM LK 3986 VOLVO

Nº FARJ: **92675-176**  
 CONV. P/ KNORR Nº: **K000275 / II 37757 / II 18606 / II 37212 / K000274**  
 CONV. P/ VOLVO Nº: **20429341 / 20429337 / 3987601 / 8112583 / 8112593 / 8113263 / 8113406 / 8122459 / 8500063 / 8500067**



MONTADORA (Nº CONVERSÃO)	APLICAÇÃO
VOLVO	2288 / B 12 / FH 12 / FM 12 / NH 12

**Jogo de Reparo Para Cabeçote do Compressor Mono Regulado (Ø 88MM)**

JUEGO DE REPARACIÓN PARA EL CABEZAL DEL COMPRESOR K REGULADO  
 COMPRESSOR CYLINDER HEAD REPAIR KIT

Nº FARJ: **93165-2**  
 CONV. P/ Nº KNORR: **II 37361/0061**  
 CONV. P/ Nº VOLVO: **8122459**

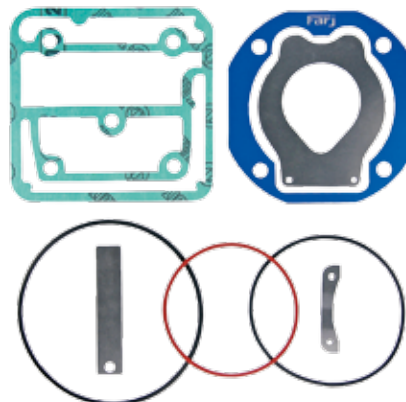

CONV. P/ CJ Nº  
**II 37757**  
**K000275**

MONTADORA (Nº CONVERSÃO)	APLICAÇÃO
VOLVO	NH 12 (COMPRESOR REGULADO)

**Cabeçote Compressor Mono K (BR400)**

CABEZAL DEL COMPRESOR  
 COMPRESSOR CYLINDER HEAD

Nº FARJ: **93045-0**  
 CONV. P/ Nº KNORR: **442 130 34 19**



CONV. P/ CJ Nº  
**4751300115R**

MONTADORA (Nº CONVERSÃO)	APLICAÇÃO
MERCEDES BENZ	L 1634 / L 2325 / LB 2325 / LK 2325 / LS 1625 / LS 1630 / LS 1634 / LS 1935 / LS 1941 / LS 2635 / O 370 R / RS / RSD / O 371 R / RS / RSD / O 371 RSL / SRE / O 371 U / UL / UP / O 400 R / RS / RSD / O 400 RSL / SER / O 400 UP / UPA / OF 1730 / OH 1628 L



**Jogo de Reparo Para Cabeçote do Compressor BR 400**

JUEGO DE REPARACIÓN PARA CABEZAL DEL COMPRESOR BR 400  
BR 400 COMPRESSOR CYLINDERHEAD REPAIR KIT

Nº FARJ: **93045-2**  
CONV. P/ Nº KNORR: **II 35205 / 0061 + 407 130 19 15**



CONV. P/ CJ Nº  
**475 130 0115R**

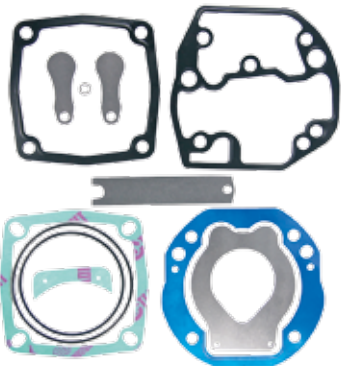

MONTADORA (Nº CONVERSÃO)	APLICAÇÃO
MERCEDES BENZ	L 1634 / L 2325 / LB 2325 / LK 2325 / LS 1625 / LS 1630 / LS 1634 / LS 1935 / LS 1941 / LS 2635 / O 370 R / RS / RSD / O 371 R / RS / RSD / O 371 RSL / SRE / O 371 U / UL / UP / O 400 R / RS / RSD / O 400 RSL / SER / O 400 UP / UPA / OF 1730 / OH 1628 L

**Jogo de Anel Para Compressor OM355 / BR400 Ø 90 mm (STD)**

ANILLOS PARA PISTON DEL COMPRESOR OM355 / BR400 Ø 90 MM (STD)  
COMPRESSOR PISTON RINGS OM355 / BR400 Ø 90 MM (STD)

Nº FARJ: **95335-STD**  
CONV. P/ Nº KNORR: **000 131 80 11**  
CONV. P/ Nº WABCO: **411 042 001 2**



CONV. P/ CJ Nº  
**475 130 0115R**

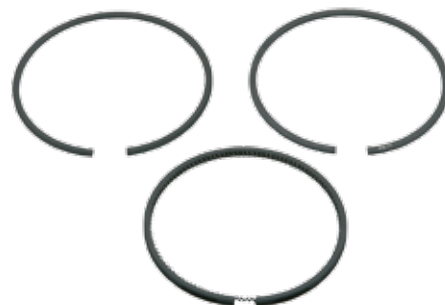

MONTADORA (Nº CONVERSÃO)	APLICAÇÃO
MERCEDES BENZ	L / LK 1519 / LS 1519 / LS 1520 / LS 1524 / 1525 / L / LK1520 / LG 1819 / LS1924 / 1924 A / LS1929 / LS1932 / 1933 / 1934 / L / LB / LK 2219 L / LB / LK 2220 / OH 1419 / OH 1420 / OH1517 / OH 1518 / O370 R / RS - O370 RSD / O371 R / RS / RSD

**Válvula de Lâminas Para Cabeçote Compr. BR400 (C/ Lâmina Compr.)**

VÁLVULA DE LÁMINAS DEL COMPRESOR BR 400  
COMPRESSOR CYLINDERHEAD FLAP VALVE BR 400

Nº FARJ: **93045-8 A**  
CONV. P/ Nº KNORR: **447 130 00 20**



CONV. P/ CJ Nº  
**4751300115R**



MONTADORA (Nº CONVERSÃO)	APLICAÇÃO
MERCEDES BENZ	L 1634 / L 2325 / LB 2325 / LK 2325 / LS 1625 / LS 1630 / LS 1634 / LS 1935 / LS 1941 / LS 2635 / O 370 R / RS / RSD / O 371 R / RS / RSD / O 371 RSL / SRE / O 371 U / UL / UP / O 400 R / RS / RSD / O 400 RSL / SER / O 400 UP / UPA / OF 1730 / OH 1628 L

**Válvula de Lâminas Para Cabeçote Compr. BR400 (C/ Lâmina Gota)**

VÁLVULA DE LÁMINAS DEL COMPRESOR BR 400  
COMPRESSOR CYLINDERHEAD FLAP VALVE BR 400

Nº FARJ: **93045-8 B**  
CONV. P/ Nº KNORR: **447 130 00 20**



CONV. P/ CJ Nº  
**4751300115R**



MONTADORA (Nº CONVERSÃO)	APLICAÇÃO
MERCEDES BENZ	L 1634 / L 2325 / LB 2325 / LK 2325 / LS 1625 / LS 1630 / LS 1634 / LS 1935 / LS 1941 / LS 2635 / O 370 R / RS / RSD / O 371 R / RS / RSD / O 371 RSL / SRE / O 371 U / UL / UP / O 400 R / RS / RSD / O 400 RSL / SER / O 400 UP / UPA / OF 1730 / OH 1628 L

**Bloco Ø 90 mm Para Compressor Mono BR 400**

BLOCO PARA COMPRESOR BR 400  
BR 400 COMPRESSOR CYLINDER LINE BR 400

Nº FARJ: **93045-9**  
CONV. P/ Nº KNORR: **4031312002C**



CONV. P/ CJ Nº  
**475 130 0115R**



MONTADORA (Nº CONVERSÃO)	APLICAÇÃO
MERCEDES BENZ	L 1634 / L 2325 / LB 2325 / LK 2325 / LS 1625 / LS 1630 / LS 1634 / LS 1935 / LS 1941 / LS 2635 / O 370 R / LS / LSD / O 371 R / RS / RSD / RSL / O 371 SRE / UL / UP / O 400 R / RS / RSD / RSL / O 400 SRE / UP / UPA / OF 1730 / OH 1628 L

**Virabrequim Para Compressor K (BR 400)**

CIGÜEÑAL DEL COMPRESOR K (BR 400)  
COMPRESSOR CRANKSHAFT K (BR 400)

Nº FARJ: **94325-0**  
CONV. P/ Nº KNORR: **4031311216**  
CONV. P/ Nº MERCEDES BENZ: **A4031311216**



CONV. P/ CJ Nº  
**475 130 0115R**



MONTADORA (Nº CONVERSÃO)	APLICAÇÃO
MERCEDES BENZ	L 1634 / L 2325 / LB 2325 / LK 2325 / LS 1625 / LS 1630 / LS 1634 / LS 1935 / LS 1941 / LS 2635 / O 370 R / RS / RSD / O 371 R / RS / RSD / O 371 RSL / SRE / O 371 U / UL / UP / O 400 R / RS / RSD / O 400 RSL / SER / O 400 UP / UPA / OF 1730 / OH 1628 L

Os números originais utilizados tem a única intenção de auxiliar nossos clientes na identificação dos códigos Farj correspondentes.  
Los números de pieza original se utilizan para identificar los productos que vendemos con el único propósito de reconocimiento de los productos por nuestros clientes.  
Original part numbers are used so as to identify the products we sell, in the sole purpose of customers recognition of the items sold.

**Bucha STD da Flange Traseira Para Compressor BR 400**

STD BUJE DE FLANGE TRASERA PARA COMPRESOR BR 400  
STD REAR FLANGE BUSHING FOR COMPRESSOR 400 BR

Nº FARJ: **45055-0**  
CONV. P/ KNORR Nº: **4031310450**



CONV. P/ CJ Nº  
**4751300115R**



MONTADORA (Nº CONVERSÃO)	APLICAÇÃO
MERCEDES BENZ	L 1634 / L 2325 / LB 2325 / LK 2325 / LS 1625 / LS 1630 / LS 1634 / LS 1935 / LS 1941 / LS 2635 / O 370 R / RS / RSD / O 371 R / RS / RSD / O 371 RSL / SRE / O 371 U / UL / UP / O 400 R / RS / RSD / O 400 RSL / SER / O 400 UP / UPA / OF 1730 / OH 1628 L

**Compressor Mono Ø 88 mm (LK38 - Flange Centralizada)**

COMPRESOR Ø 88 MM (LK38 - BRIDA CENTRALIZADA)  
COMPRESSOR Ø 88 MM (LK38 - CENTRALIZED FLANGE)

Nº FARJ: **93175-178**  
CONV. P/ KNORR Nº: **II 31343**  
CONV. P/ VW Nº: **2VC145605**  
CONV. P/ MWM Nº: **941000510036**



MONTADORA (Nº CONVERSÃO)	APLICAÇÃO
VOLKSWAGEN	L80 / 17.210 M / 7.110 / 8.120 / 8.120 OD MICRO BUS / 8.140 / 8.150 / 8.150 ODM / 9.150 / 9.150 ODM / 9.150 OD
MWM	4.10TCA
AGRALE	MT8.5

**Jogo de Reparo Para Cabeçote do Compressor Regulado (LK 38... Ø 88 MM)**

JUEGO DE REPARACIÓN PARA EL CABEZAL DEL COMPRESOR LK-38...  
COMPRESSOR LK-38... CYLINDER HEAD REPAIR KIT

Nº FARJ: **93175-2**  
CONV. P/ Nº KNORR: **II 31374/0061**



CONV. P/ CJ Nº  
**II 31343**  
**II 35214**  
**K 001330**

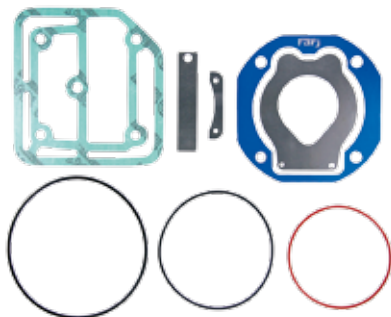

MONTADORA (Nº CONVERSÃO)	APLICAÇÃO
VOLKSWAGEN	8.140 / 8.150 / L80 / 13.180 / 15.180 / 16.210 CO / 17.210 / 17.300 ATÉ OUTUBRO / 2001
MWM	4.10 / 4.10 TCA / 6.10 TCA EURO II
FORD	C 1621
VOLVO	VM 23
AGRALE	MT 8.5 MICRO-ÔNIBUS

**Jogo de Bronzina STD Para Compressor Mono BR 400**

JUEGO DE CASQUILLO STD PARA COMPRESOR MONO BR 400  
STD BEARING SET FOR COMPRESSOR MONO BR 400

Nº FARJ: **45105-2**  
CONV. P/ KNORR Nº: **4031310233**



CONV. P/ CJ Nº  
**4751300115R**



MONTADORA (Nº CONVERSÃO)	APLICAÇÃO
MERCEDES BENZ	L 1634 / L 2325 / LB 2325 / LK 2325 / LS 1625 / LS 1630 / LS 1634 / LS 1935 / LS 1941 / LS 2635 / O 370 R / RS / RSD / O 371 R / RS / RSD / O 371 RSL / SRE / O 371 U / UL / UP / O 400 R / RS / RSD / O 400 RSL / SER / O 400 UP / UPA / OF 1730 / OH 1628 L

**Rolamento de Roletes Para Compressor BR 400**

RODAMIENTO DE RODILLOS PARA COMPRESOR BR 400  
COMPRESSOR BR 400 ROLLER BEARING

Nº FARJ: **93045-1**  
CONV. P/ Nº MERCEDES BENZ: **4071310033 (SÓ ROLAMENTO)**  
CONV. P/ Nº KNORR: **/ 9810535**



MONTADORA (Nº CONVERSÃO)	APLICAÇÃO
MERCEDES BENZ	L 1634 / L 2325 / LB 2325 / LK 2325 / LS 1625 / LS 1630 / LS 1634 / LS 1935 / LS 1941 / LS 2635 / O 370 R / RS / RSD / O 371 R / RS / RSD / O 371 RSL / SRE / O 371 U / UL / UP / O 400 R / RS / RSD / O 400 RSL / SER / O 400 UP / UPA / OF 1730 / OH 1628 L

**Jogo de Reparo Para Compressor Ø 92 mm LK8901**

JUEGO DE REPARACIÓN PARA COMPRESOR Ø 92 MM LK8901  
REPAIR KIT Ø 92 MM LK8901

Nº FARJ: **48895-2**  
CONV. P/ COMPRESOR KNORR Nº: **LK 8901**  
CONV. P/ COMPRESOR MAN Nº: **K015410 / 51541007117**

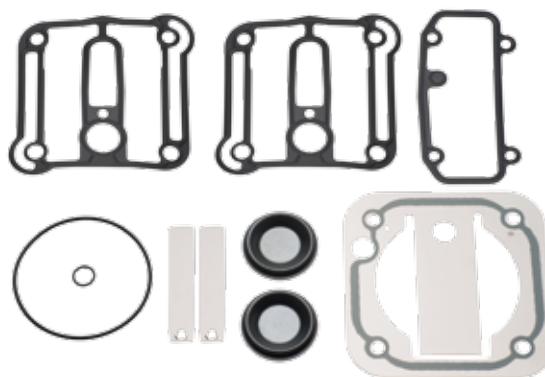

MONTADORA (Nº CONVERSÃO)	APLICAÇÃO
Man	TGA / TGL / TGM / TGS / TGX / Bus / Neoplan

**Jogo de Reparo Para Compressor Ø 92 mm LP3997**

JUEGO DE REPARACIÓN PARA EL COMPRESOR Ø 92MM LP3997/COMPRESSOR REPAIR KIT Ø 92 MM

Nº FARJ: **48905-2**  
 CONV. P/ COMPRESSOR KNORR Nº: **K015948 / LP 3977**  
 CONV. P/ COMPRESSOR MAN Nº: **51.54100.7121 / 51.54100.7204**

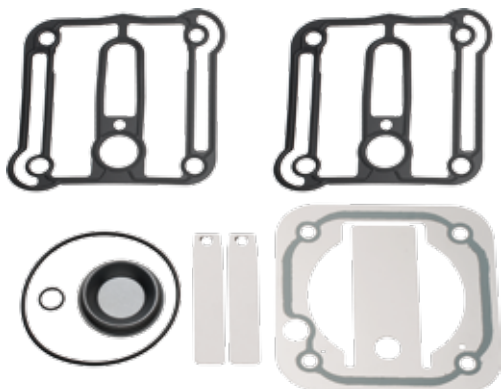

MONTADORA (Nº CONVERSÃO)	APLICAÇÃO
Man	TGA / TGL / TGM / TGS / TGX / BUS / NEOPLAN

**Jogo de Reparo Para Compressor K Mono Ø 80 mm (LK 3833 / LK 3863)**

JUEGO DE REPARACIÓN PARA COMPRESOR Ø 80 MM (LK 3833 / LK 3863)  
 COMPRESSOR CYLINDERHEAD REPAIR KIT Ø 80 MM (LK 3833 / LK 3863)

Nº FARJ: **94275-2**  
 CONV. P/ Nº KNORR: **K 0013890069 / SEB 22459 / SEB 22461**  
 CONV. P/ Nº VW: **2 T 0198389**

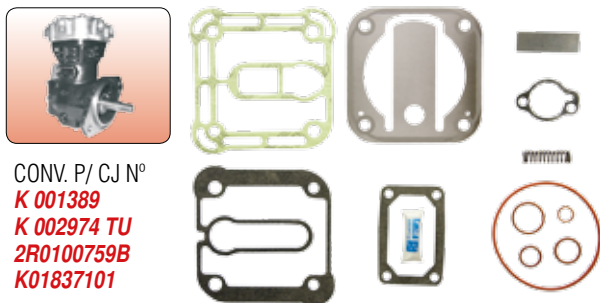

CONV. P/ CJ Nº  
**K 001389**  
**K 002974 TU**  
**2R0100759B**  
**K01837101**

MONTADORA (Nº CONVERSÃO)	APLICAÇÃO
FORD	CARGO 815 A PARTIR DE MAIO / 2002 / CARGO 915 A PARTIR DE 2006
VOLKSWAGEN	8.150 E / 8.150 E MEX / 8.150 E OD MICRO BUS / 8.150 FEB MEX / 9.150 E OD MICRO BUS / 9.160 E OD MICRO BUS / 13.170 E / 13.170 E MEX / 15.170 E / 15.170 E MEX / 15.190 E MEX / 17.250 E / 17.250 E MEX / 17.260 FEB MEX / 23.250 E / 23.250 "

**Compressor Completo Mono LK 3976 Ø 92 mm**

COMPRESOR COMPLETO LK 3976 Ø 92 MM  
 COMPLETE COMPRESSOR LK 3976 Ø 92 MM

Nº FARJ: **94025-177**  
 CONV. P/ KNORR Nº: **K002122 / K002580 / SEB01579 / Y004666**  
 CONV. P/ SCANIA Nº: **1 445 481 / 1 487 305 / 1 514 065 / 1 529 446**



MONTADORA (Nº CONVERSÃO)	APLICAÇÃO
SCANIA	CAMINHÕES SÉRIE 4 (NOV / 2000...) / F94 / P114 / P124 / P94 / R 114 / R 124 / T 114 / T 124

**Jogo de Reparo Compressor Ø 88 mm LK49**

JUEGO DE REPARACIÓN PARA CABEZAL DEL COMPRESOR Ø 88 MM LK49/COMPRESSOR CYLINDER HEAD REPAIR KIT Ø 88 MM LK49

Nº FARJ: **48915-2**  
 CONV. P/ KNORR Nº: **II14779 / 0051 / II30897 / 0051 / LK4908 / LK4909 / LK4910 / LK4911 / LK4912 / LK4913 / LK4931 / LK4939 / LP4924 / LP4975**  
 CONV. P/ COMPRESSOR Nº: **I87734 / 14779 / II30897 / II37215 / K000513 / K001998 / II40277F / 51.54000-6011 / 51.54000-6014 / 51.54000-6021 / 51.541007041 / 51.541007069 / 51.54101-7212 / 51.54101-7215 / 51.54101-7243 / 51.54101-9215**

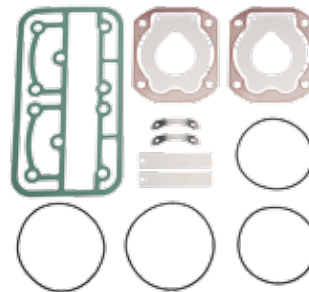

MONTADORA (Nº CONVERSÃO)	APLICAÇÃO
Man	12.240 BUS / 18.220 / L2000 BUS / M2000 / NEOPLAN CENTROLINER BUS / LIONS CITY BUS / LIONS CLASSIC BUS / NL SERIES BUS / NG SERIES BUS / NU SERIES BUS / SL SERIES BUS / SG SERIES BUS / SU SERIES BUS

**Jogo de Reparo Parcial P/ Compressor K Mono Ø80 mm (LK 3833 / LK 3863)**

JUEGO DE REPARACIÓN PARCIAL P/ COMPRESOR Ø80 MM (LK 3833 / LK 3863)  
 COMPRESSOR CYLINDERHEAD PARTIAL REPAIR KIT Ø80 MM (LK 3833 / LK 3863)

Nº FARJ: **94275-2 F**  
 CONV. P/ KNORR Nº: **K0013890069 / SEB 22459 / SEB 22461**  
 CONV. P/ VW Nº: **2T 0198389**  
 CONV. P/ COMPRESSOR KNORR Nº: **K001389 / K01837101 / K002974 TU**  
 CONV. P/ COMPRESSOR VW Nº: **2R0100759B**

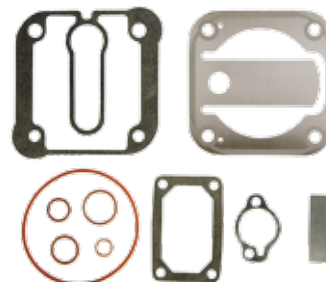

MONTADORA (Nº CONVERSÃO)	APLICAÇÃO
FORD	CARGO 815 (MAIO / 2002...) / CARGO 915 (2006...)
VOLKSWAGEN	8.150E / 8.150E / 8.150E OD MICRO BUS / 8.150 FEB / 9.150E OD MICRO BUS / 9.160E OD MICRO BUS / 13.170E / 13.170E / 15.170E / 15.170E / 15.190E / 17.250E / 17.260 FEB / 23.250E

**Cabeçote Compressor Mono Ø 92 mm LK 3976 (Scania)**

CABEZAL PARA COMPRESOR Ø 92 MM LK 3976  
 COMPRESSOR CYLINDERHEAD Ø 92 MM LK 3976

Nº FARJ: **94025-0**  
 CONV. P/ KNORR Nº: **SEB 01891**  
 CONV. P/ COMPRESSOR Nº: **K 002580 / SEB 01579 / Y 004666**



MONTADORA (Nº CONVERSÃO)	APLICAÇÃO
SCANIA	K / R / T 113 / CAMINHÕES SÉRIE 4 / F / F 94 / P / R / T 114 / P / R / T 124

Os números originais utilizados tem a única intenção de auxiliar nossos clientes na identificação dos códigos Farj correspondentes.  
 Los números de pieza original se utilizan para identificar los productos que vendemos con el único propósito de reconocimiento de los productos por nuestros clientes.  
 Original part numbers are used so as to identify the products we sell, in the sole purpose of customers recognition of the items sold.

**Jogo de Reparo Para Cabeçote Compressor K Mono LK 3976 Ø 92 mm (Scania)**

JUEGO DE REPARACIÓN PARA CABEZAL DEL COMPRESOR LK 3976 Ø 92 MM  
COMPRESSOR CYLINDERHEAD REPAIR KIT - LK 3976 Ø 92 MM

Nº FARJ: **94025-2**  
CONV. P/ Nº KNORR: **SEB 015779 / 0069**



CONV. P/ CJ Nº  
**SEB 01579**  
**Y 004666**  
**K 002580**

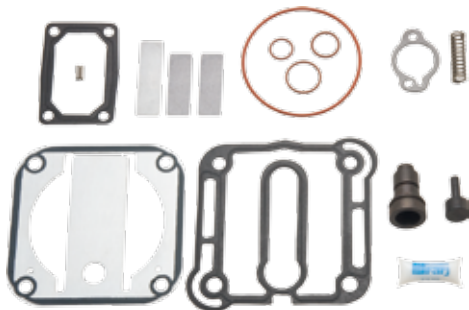

MONTADORA (Nº CONVERSÃO)	APLICAÇÃO
SCANIA	CAMINHÕES SÉRIE 4 F / F 94 / P / R / T 114 / P / R / T 124

**Jogo de Reparo Parcial Para Cabeçote Compressor K Mono LK 3976 Ø 92 mm (Scania)**

JUEGO DE REPARACIÓN PARCIAL P/ CABEZAL DEL COMPRESOR LK 3976 Ø 92 MM  
COMPRESSOR CYLINDERHEAD PARTIAL REPAIR KIT - LK 3976 Ø 92 MM

Nº FARJ: **94025-2 F**  
CONV. P/ Nº KNORR: **SEB 01579/0069**



CONV. P/ CJ Nº  
**SEB 01579**  
**Y 004666**  
**K 002580**

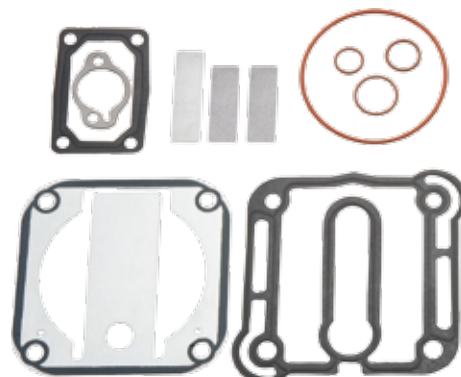

MONTADORA (Nº CONVERSÃO)	APLICAÇÃO
SCANIA	CAMINHÕES SÉRIE 4 F / F 94 / P / R / T 114 / P / R / T 124

**Jogo de Pistão Com Anel P/ Compressor LK 3976 Ø 92 mm (STD)**

PISTON CON ANILLOS PARA COMPRESOR LK 3976 Ø 92 MM (STD)  
Ø 92 MM LK 3976 COMPRESSOR PISTON WITH RINGS (STD)

Nº FARJ: **96195-STD**  
CONV. P/ Nº KNORR: **K006982 / II 39529F0062**



CONV. P/ CJ Nº  
**SEB 01579**  
**Y 004666**  
**K 002580**



MONTADORA (Nº CONVERSÃO)	APLICAÇÃO
SCANIA	CAMINHÕES SÉRIE 4 F / F 94 P / R / T 114 P / R / T 124

**Pistão P/ Compressor LK 3976 Ø92 mm**

PISTON P/ COMPRESOR LK 3976 Ø92 MM  
Ø92 MM LK 3976 COMPRESSOR PISTON

Nº FARJ: **47765-STD / 010 / 020**  
CONV. P/ KNORR Nº: **II 39529F0062 (SÓ PISTÃO 020) / K006982 (SÓ PISTÃO) / K 002580 / SEB 01579 / Y 004666**



MONTADORA (Nº CONVERSÃO)	APLICAÇÃO
SCANIA	CAMINHÕES SÉRIE 4 / F / F 94 / P / R / T 114 / P / R / T 124

**Jogo de Anéis Para Pistão do Compressor Mono LK 3976 Ø 92 mm (STD / 010 / 020)**

ANILLOS PARA PISTON DEL COMPRESOR LK 3976 Ø 92 MM (STD)  
LK 3976 Ø 92 MM COMPRESSOR PISTON RINGS (STD)

Nº FARJ: **96155-STD**  
CONV. P/ Nº KNORR: **II 39529F0062**

Nº FARJ: **96155-010**  
CONV. P/ Nº KNORR: **II 39529F0062 (010)**

Nº FARJ: **96155-020**  
CONV. P/ Nº KNORR: **II 39529F0062 (020)**



CONV. P/ CJ Nº  
**SEB 01579**  
**Y 004666**  
**K 002580**

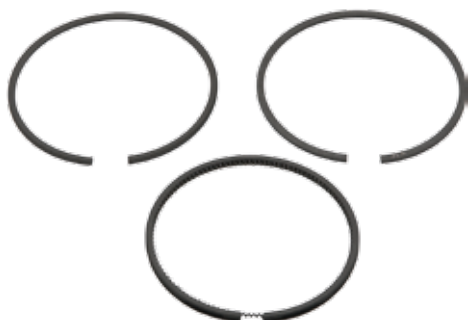

MONTADORA (Nº CONVERSÃO)	APLICAÇÃO
SCANIA	CAMINHÕES SÉRIE 4 / F / F 94 / P / R / T 114 / P / R / T 124

**Válvula de Laminas P / Cabeçote Compressor Mono Ø 92 mm K**

VÁLVULA DE LÁMINAS DEL COMPRESOR Ø 92 MM  
COMPRESSOR CYLINDERHEAD FLAP VALVE Ø 92 MM

Nº FARJ: **94025-8**  
CONV. P/ Nº KNORR: **Y 004550 / SEB1842000 / SEB01694004**  
CONV. P/ Nº IVECO: **42471271**



CONV. P/ CJ Nº  
**K 017131 / K 006559**  
**K 025538 / 504016818**  
**K013812R**

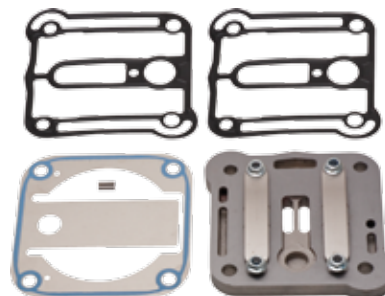

MONTADORA (Nº CONVERSÃO)	APLICAÇÃO
VOLKSWAGEN	CONSTELLATION - 19370 E / 25.370 E / 31.370 E
MWM	7.2 ELETRÔNICO
VOLVO	VM 310 ELETRÔNICO
IVECO	EUROCARGO
MERCEDES BENS	1728 / 2423B / 2428 / ATEGO 1315 / 1418 / 1518 / ATEGO 1718 / 1725 / 1728 / AXOR 1933 / 2428 / 2533 / AXOR 2825 / 2831 / 0500U / OF1417 / OF1417E / OF1418 / OF1722

**Jogo de Reparo Para Cabeçote Compressor K Mono  
LK 3976 Ø 92 mm (VW/Volvo)**

JUEGO DE REPARACIÓN PARA CABEZAL DEL COMPRESOR LK 3976 Ø 92 MM  
COMPRESSOR CYLINDERHEAD REPAIR KIT - LK 3976 Ø 92 MM

Nº FARJ: **48175-2**  
CONV. P/ Nº: **K0071480069 / K 006559 / K 017131 / K 025538 / K013812R**

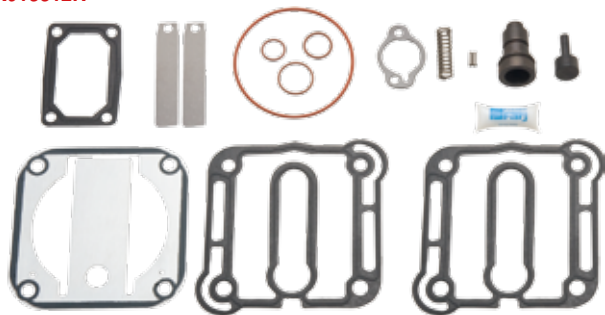

MONTADORA (Nº CONVERSÃO)	APLICAÇÃO
VOLKSWAGEN	CONSTELLATION -19370 E / 25.370 E / 31.370 E
MWM	7.2 ELETRÔNICO
VOLVO	VM 310 ELETRÔNICO
MERCEDES BENZ	1728 / 2423B / 2428 / ATEGO 1315 / 1418 / 1518 / ATEGO 1718 / 1725 / 1728 / AXOR 1933 / 2428 / 2533 / AXOR 2825 / 2831 / O500U / OF1417 / OF1417E / OF1418 / OF1722

**Jogo de Reparo Parcial P/ Cabeçote Compressor Mono  
LK 3976 Ø92 mm (VW / Volvo)**

JUEGO DE REPARACIÓN PARCIAL P/ CABEZAL DEL COMPRESOR LK 3976 Ø92 MM  
COMPRESSOR CYLINDERHEAD PARTIAL REPAIR KIT - LK 3976 Ø92 MM

Nº FARJ: **48175-2 F**  
CONV. P/ KNORR Nº: **K0071480069 / K 006559 / K 017131 / K 025538 / K013812R**

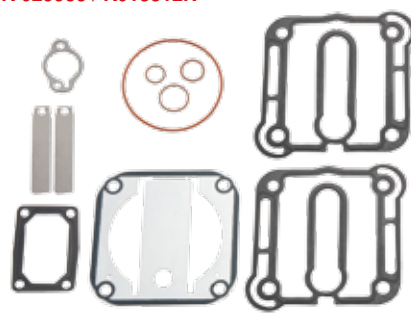

MONTADORA (Nº CONVERSÃO)	APLICAÇÃO
VOLKSWAGEN	CONSTELLATION - / 19370 E / 25.370 E / 31.370 E
MWM	7.2 ELETRÔNICO
VOLVO	VM 310 ELETRÔNICO
MERCEDES BENZ	1728 / 2423B / 2428 / ATEGO 1315 / 1418 / 1518 / ATEGO 1718 / 1725 / 1728 / AXOR 1933 / 2428 / 2533 / AXOR 2825 / 2831 / O500U / OF1417 / OF1417E / OF1418 / OF1722

**Filtro Para Secador de Ar da APU W**

FILTRO PARA EL SECADOR DE AIRE DEL APU • AIR DRYER CARTRIDGE

Nº FARJ: **94155-0**  
CONV. P/ Nº KNORR: **K 018014 (ANTIGO II 17793)**  
CONV. P/ Nº AGRAL: **60008.099.015.007**  
CONV. P/ Nº MERCEDES BENZ: **000 429 33 95 / 000 429 36 95 / 000 429 37 95 / 000 430 09 69 / 000 430 44 15**  
CONV. P/ Nº SCANIA: **1375997 / 377640**  
CONV. P/ Nº VOLVO: **3090236 / 3090268 / 3090288 / 3091200**  
CONV. P/ Nº WABCO: **432 410 020 1 / 432 410 020 2**

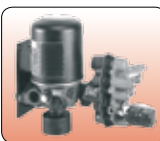

CONV. P/ CJ Nº **K 004502 432 410 0990**  
**II 17369 K 005025 432 410 1420**  
**II 32581 432 410 0640 432 420 0220**  
**II 34982 432 410 0960 884 057 0210**  
**K 001053 432 410 0970 884 058 4160**  
**K 001392 432 410 0980**

MONTADORA (Nº CONVERSÃO)	APLICAÇÃO
VOLKSWAGEN	VW 17310 TITAN / VW 18310 / VW 23210 / VW 23220 / 23310 TITAN / VW 26220 / VW 26260 / VW 26310 TITAN
FORD	CARGO 1722 / 1731 / CARGO 2622 / 2626 / CARGO 2631 / 4331 / CARGO 2421 MAX TRUCK / CARGO 2422 / 3222 / 4031 / 5031
MERCEDES BENZ	1214C (4X2) / 1214 K / 1215 C / 1218 L / 1414 / 1414 K / 1418 L / K / LA / LAK / 1618 M / 1620 L / LK / 1634 LS / 1718 K / 1720 K / 1721 S / 1723 / 1728 / 1938 LS / 2418 / 2423 B / K / 2638 LS / L / CHASSIS OF 1417 / OF 1620 / OF 1623 LG / OF 17 / 21 / OH 1628 L / O 400 RSD / O 400 SER / ÔNIBUS O 500 M / O 500 R
AGRALE	VOLARE W9 FLY 2011
VOLVO	B 7R URBANO / RODOVIÁRIO / B 10 EDC (6X2) / B 10.310 (4X2 / 6X2) / B 10 M / B 58 INTERCOOLER / B 12 / B 12 B (4X2 / 6X2) / FH 12.380 GLOBETROTTER NACIONAL / SUECO / FH 12.420 GLOBETROTTER / FH 12.340 (4X2) / NH 10 / NH 12 / FH 12 / NH 12.140 / NH 12.360 / NL 12.320 / NL 12.410 / NL 10.280 / NL 10.340 / NL 12.400 / NL 10.320 / NL 12.360 / NL 12.410 EDC / NL 12 EDC / NL360

**APU Global (ZB 4810)**

APU GLOBAL (ZB 4810)  
APU GLOBAL (ZB 4810)

Nº FARJ: **46275-191**  
CONV. P/ KNORR Nº: **K035723 / K061022 / K083577**  
CONV. P/ MERCEDES BENZ Nº: **002 431 77 15 / 958 431 02 15**



MONTADORA (Nº CONVERSÃO)	APLICAÇÃO
MERCEDES BENZ	O 500 - TODOS / ATEGO 1315 / 1418 / ATEGO 1518 / 1718 / AXOR 2425 / 2533 / OF 1319 / 1418 / OF 1519 / 1722 / OH 1518

**Válvula de Proteção P/ APU Global (Tipo AE 48)**

VÁLVULA DE PROTECCIÓN P/ APU GLOBAL (AE48)  
GLOBAL APU PROTECTION VALVE (AE48)

Nº FARJ: **47555-291**  
CONV. P/ Nº KNORR: **K014440**



MONTADORA (Nº CONVERSÃO)	APLICAÇÃO
MERCEDES BENZ	O500RS

• Os números originais utilizados tem a única intenção de auxiliar nossos clientes na identificação dos códigos Farj correspondentes.  
 • Los números de pieza original se utilizan para identificar los productos que vendemos con el único propósito de reconocimiento de los productos por nuestros clientes.  
 • Original part numbers are used so as to identify the products we sell, in the sole purpose of customers' recognition of the items sold.

**APU Global (ZB 4805)**

APU GLOBAL (ZB 4805)  
APU GLOBAL (ZB 4805)

Nº FARJ: **96935-127**  
CONV. P/ KNORR Nº: **K004505 / K004502 / K002435**  
CONV. P/ MERCEDES BENZ Nº: **002 431 31 15 / 696 420 7471**



MONTADORA (Nº CONVERSÃO)	APLICAÇÃO
MERCEDES BENZ	ATEGO 1315 / 1418 / 1815 / ATEGO 1718 / 1725 / 2425 / AXOR 1933S / 2035 / 2035 / AXOR 2040 / 2040S / 2044 / AXOR 2533 / 2540 / 2540S / AXOR 2544 / 2544S / 2640 / AXOR 2644 / 2644S / 2825 / AXOR 3340 / 3340S 3344 / AXOR 4140 / 4144

**Válvula de Proteção P/ APU Global (Tipo AE 48)**

VÁLVULA DE PROTECCIÓN P/ APU GLOBAL (AE48)  
GLOBAL APU PROTECTION VALVE (AE48)

Nº FARJ: **47545-286**  
CONV. P/ Nº MERCEDES BENZ: **003 431 97 06**  
CONV. P/ Nº KNORR: **K002435**



MONTADORA (Nº CONVERSÃO)	APLICAÇÃO
MERCEDES BENZ	ATEGO 1315 / 1418 / 1815 / ATEGO 1718 / 1725 / 2425 / AXOR 1933S / 2035 / 2035 / AXOR 2040 / 2040S / 2044 / AXOR 2533 / 2540 / 2540S / AXOR 2544 / 2544S / 2640 / AXOR 2644 / 2644S / 2825 / AXOR 3340 / 3340S 3344 / AXOR 4140 / 4144

**Jogo de Reparo Para Válvula 04 Vias APU Global K (Tipo AE 48)**

JUEGO DE REPARACIÓN P/ LA VÁLVULA DE PROTECCIÓN 04 VIAS APU GLOBAL (TIPO AE 48)  
GLOBAL APU (TYPE AE 48) 4 CIRCUIT PROTECTION REPAIR KIT

Nº FARJ: **94035-2**  
CONV. P/ Nº KNORR: **K 018252**



CONV. P/ CJ Nº  
**K 002435**  
**K 014440**  
**K 014445 S**



MONTADORA (Nº CONVERSÃO)	APLICAÇÃO
MERCEDES BENZ	ARTEGO 1315 / 1418 / 1815 / 1718 / 1725 / 2425; AXOR 1933S / 2035 / 2035 / 2040 / 2040 S / 2044 / 2533 / 2540 / 2540 S / 2544 / 2544 S / 2640 / 2644 / 2644 S / 2825 / 3340 / 3340 S / 3344 / 4140 / 4144

**Jogo de Reparo Para Válvula de Proteção 6 Vias APU**

JUEGO DE REPARACIÓN PARA LA VÁLVULA DE PROTECCIÓN 6 VIAS APU  
SIX CIRCUIT PROTECTION APU VALVE REPAIR KIT

Nº FARJ: **93105-2**  
CONV. P/ Nº KNORR: **II 31163/0062**

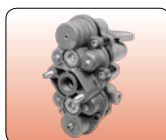

CONV. P/ CJ Nº  
**II 31163**  
**II 38284**  
**K 04865**

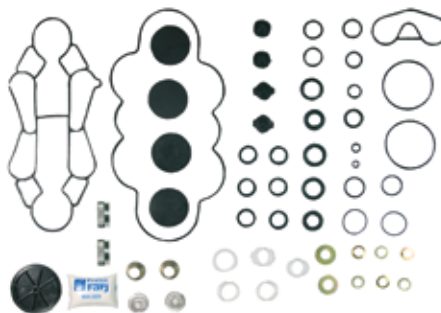

MONTADORA (Nº CONVERSÃO)	APLICAÇÃO
	TODOS OS VEÍCULOS EQUIPADOS COM APU KNORR ATÉ MARÇO / 2003

**Jogo de Reparo Parcial Para Válvula De Proteção 6 Vias APU**

JUEGO DE REPARACIÓN PARA LA VÁLVULA DE PROTECCIÓN 6 VIAS APU  
SIX CIRCUIT PROTECTION APU VALVE REPAIR KIT

Nº FARJ: **93105-2 F**  
CONV. P/ Nº KNORR: **II 31163/0062**

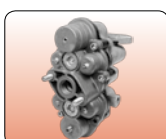

CONV. P/ CJ Nº  
**II 31163**  
**II 38284**  
**K 04865**

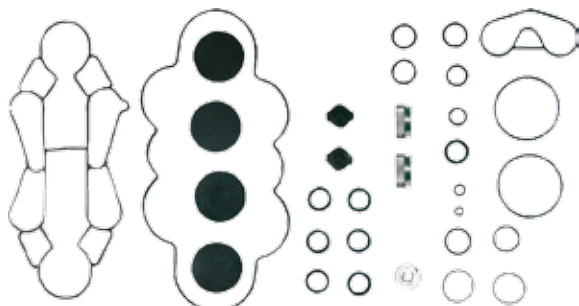

MONTADORA (Nº CONVERSÃO)	APLICAÇÃO
	TODOS OS VEÍCULOS EQUIPADOS COM APU KNORR ATÉ MARÇO / 2003

**Jogo de Reparo Para Válvula Protetora 4 Vias APU K**

JUEGO DE REPARACIÓN PARA LA VÁLVULA DE PROTECCIÓN 4 VIAS APU  
4 CIRCUIT PROTECTION APU VALVE REPAIR KIT

Nº FARJ: **93375-2**  
CONV. P/ Nº KNORR: **K 004725**

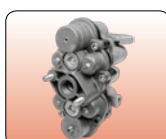

CONV. P/ CJ Nº  
**II 31163**  
**II 38284**  
**K 04865**



MONTADORA (Nº CONVERSÃO)	APLICAÇÃO
	TODOS OS VEÍCULOS EQUIPADOS COM APU KNORR A PARTIR DE ABRIL / 2003

**Jogo de Reparo Parcial Para Válvula de Proteção 4 Vias APU**

JUEGO DE REPARACIÓN PARCIAL P/ LA VALVULA DE PROTECCIÓN 4 VIAS APU  
4 CIRCUIT PROTECTION APU VALVE PARTIAL REPAIR KIT

Nº FARJ: **93375-2 F**  
CONV. P/ Nº KNORR: **K 004725**

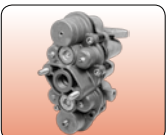

CONV. P/ CJ Nº  
**II 31163**  
**II 38284**  
**K 04865**

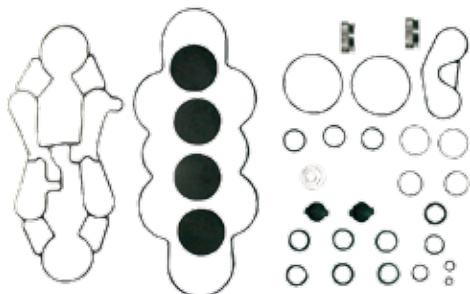

MONTADORA (Nº CONVERSÃO)	APLICAÇÃO
	TODOS OS VEÍCULOS EQUIPADOS COM APU KNORR À PARTIR DE ABRIL / 2003

**Jogo de Reparo Válvula Protetora 06 Vias APU K (0 500 Moderna)**

JUEGO DE REPARACION PARA LA VALVULA DE PROTECCIÓN 6 VIAS DEL APU  
SIX CIRCUIT PROTECTION APU VALVE REPAIR KIT

Nº FARJ: **93645-2**  
CONV. P/ Nº KNORR: **K011423**

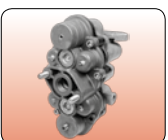

CONV. P/ CJ Nº  
**II 36008**  
**II 37680**

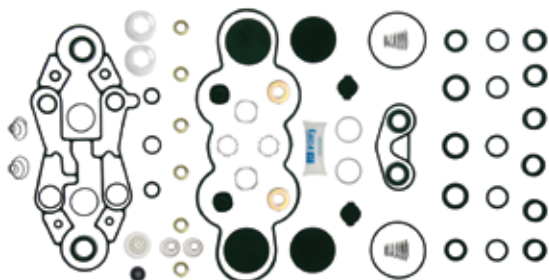

MONTADORA (Nº CONVERSÃO)	APLICAÇÃO
MERCEDES BENZ	O 500, O 500M, OH 1725L (À PARTIR DE JUNHO / 2003) O 500U / O 500 R / RS / RSD

**Jogo de Reparo da Limitadora P / Válvula Prot 4 Circ. APU**

JUEGO DE REPARACION DE LIMITACIÓN P/ VALVULA DE PROTECCIÓN 4 CIRCUITO DE APU  
APU 4 CIRCUIT PROTETION VALVE LIMITATION REPAIR KIT

Nº FARJ: **96925-2**  
CONV. P/ KNORR Nº: **K 004449**



CONV. P/ CJ Nº  
**31163 / 36008 /**  
**37680 / 38284 /**  
**011932 / 043865**



MONTADORA (Nº CONVERSÃO)	APLICAÇÃO
MERCEDES BENZ	TODOS OS VEÍCULOS / EQUIPADOS COM APU (10 BAR) / O500 / O500M / O500U / OH 1725 L / O500R / O500RS / O500RSD / 1938S / 1944S / LS1938
IVECO	STRALIS
FORD:	CARGO H534 - 45 TON

**Jogo de Reparo Válvula Protetora 06 Vias APU K (0 500)**

JUEGO DE REPARACIÓN PARA LA VALVULA DE PROTECCIÓN 6 VIAS DEL APU  
SIX CIRCUIT PROTECTION APU VALVE REPAIR KIT

Nº FARJ: **93635-2**  
CONV. P/ Nº KNORR: **II36008/0062**

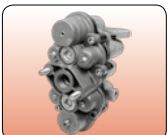

CONV. P/ CJ Nº  
**II 36008**  
**II 37680**

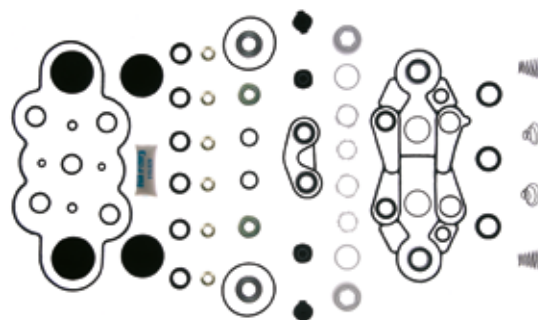

MONTADORA (Nº CONVERSÃO)	APLICAÇÃO
MERCEDES BENZ	O 500, O 500M, O 500U, OH 1725L (ATÉ MAIO / 2003) O 500 R / RS / RSD

**Jogo de Reparo P/ Válvula de 4 Circ. APU Tipo AE 4516 (Iveco Stralis)**

JUEGO DE REPARACION P/ LA VALVULA DE PROTECCIÓN 4 VIAS DEL APU AE 4516  
AE 4516 - 4 CIRCUIT PROTECTION APU VALVE REPAIR KIT

Nº FARJ: **95465-2**



CONV. P/ CJ Nº  
**K 011932**

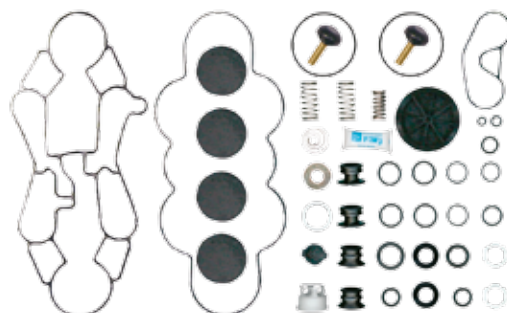

MONTADORA (Nº CONVERSÃO)	APLICAÇÃO
IVECO	STRALIS

**Inserto Para APU K (Saídas 21 e 22) Cartela com 10 unids.**

INSERTO PARA VALVULA APU (SALIDAS 21 Y 22) - PAQUETE CON 10 UNIDADES  
APU 4 CIRCUIT PROTECTION VALVE PISTON (OUTPUT 21 AND 22) - PACK WITH 10 UNITS

Nº FARJ: **94215-0**  
CONV. P/ Nº KNORR: **C 65883 (ANTIGO) / C 704974**

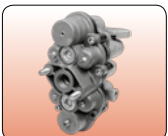

CONV. P/ CJ Nº  
**II 31163**  
**II 38284**  
**K 04865**



MONTADORA (Nº CONVERSÃO)	APLICAÇÃO
MERCEDES BENZ	TODOS OS VEÍCULOS EQUIPADOS COM APU KNORR

Os números originais utilizados tem a única intenção de auxiliar nossos clientes na identificação dos códigos Farj correspondentes.  
Los números de pieza original se utilizan para identificar los productos que vendemos con el único propósito de reconocimiento de los productos por nuestros clientes.  
Original part numbers are used so as to identify the products we sell, in the sole purpose of customers recognition of the items sold.

**Inserto Para APU K (Saídas 23 e 24) Cartela com 10 unids.**

INSERTO PARA VÁLVULA APU (SALIDAS 23 Y 24) - PAQUETE CON 10 UNIDADES  
APU 4 CIRCUIT PROTECTION VALVE PISTON (OUTPUT 23 AND 24) - PACK WITH 10 UNITS

Nº FARJ: **94225-0**

CONV. P/ Nº KNORR: **C 65884 (ANTIGO) / C 704982**

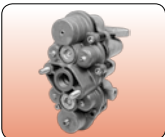

CONV. P/ CJ Nº

**II 31163**

**II 38284**

**K 04865**



MONTADORA (Nº CONVERSÃO)	APLICAÇÃO
MERCEDES BENZ	TODOS OS VEÍCULOS EQUIPADOS COM APU KNORR

**Jogo de Reparo Para Secador de Ar da APU K**

JUEGO DE REPARACIÓN PARA EL SECADOR DE AIRE DEL APU  
APU AIR DRYER REPAIR KIT

Nº FARJ: **93115-2**

CONV. P/ Nº KNORR: **II 32581/0061 + II 32581/0062 (II 32581/0051)**

CONV. P/ Nº MERCEDES BENZ: **000 430 20 15 + 000 430 21 15**



CONV. P/ CJ Nº

**II 31739**

**II 32581**

**II 34982**

**K 001053**

**K 006560**

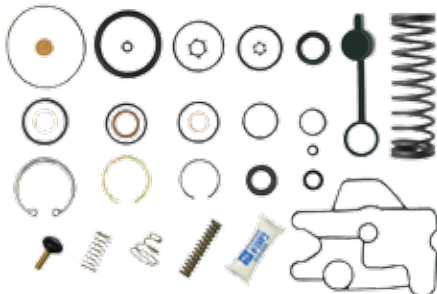

MONTADORA (Nº CONVERSÃO)	APLICAÇÃO
	TODOS OS VEÍCULOS EQUIPADOS C/ SECADOR DE AR KNORR

**Jogo de Reparo da Exaustão P/ Secador de Ar da APU**

JUEGO DE REPARACIÓN P/ DESCARGA DEL SECADOR DE AIRE APU  
APU AIR DRYER DISCHARGE REPAIR KIT

Nº FARJ: **48695-2**

CONV. P/ Nº KNORR: **C65502 / K016634**



CONV. P/ CJ Nº

**II17369 / II31739 / II32581 / II34982 / II35216 /**

**II35278 / II38213 / K001053 / K001675 / K002738**

**/ K004502 / K006557 / K006560 / K009929**

**/ K016632 / K016633 / K056454 / K061021 /**

**K063251 / K063252 / II38308F**



MONTADORA (Nº CONVERSÃO)	APLICAÇÃO
MERCEDES BENZ	914C / 915C - ACCELO / O400 / O500M / O500U / O500R / O500RS / O500RSD / OH1518 / OH1725L / OHL1628 / OHL1636 / OF1319 / OF1417E / OF1418 / OF1519 / OF1722 / L2638 / LK2638 / LS1632 / LS1633 / LS1938 / LS2638 / 1938S / 1944S / ATEGO 1315 / 1418 / 1518 / ATEGO 1718 / 1725 / AXOR 1933 / 2035 / 2040 / AXOR 2044 / 2425 / 2533 / AXOR 2540 / 2544 / 2640 / AXOR 2644 / 2825 / 2828 / AXOR 3340 / 3344 / 4140 / NEW ACCELO 1016 / O500 - TODOS

**Jogo de Reparo de Componentes P/ Secador de Ar da APU**

JUEGO DE REPARACIÓN DE PIEZAS P/ SECADOR DE AIRE DEL APU  
AIR DRYER COMPONENTS REPAIR KIT

Nº FARJ: **48465-2**

CONV. P/ Nº: **K004450**

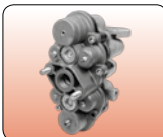

CONV. P/ CJ Nº

**II17369 / II31739 / II32581 / II34982 / II35216 / II35278**

**/ II38213 / K001053 / K001675 / K002738 / K004502 /**

**K006557 / K006560 / K009929 / K016632 / K016633 /**

**K056454 / K061021 / K063251 / K063252 / K083578**



MONTADORA (Nº CONVERSÃO)	APLICAÇÃO
MERCEDES BENZ	914C / 915C - ACCELO / 1016 - NEW ACCELO / O400 / O500 - TODOS / OF1319 / OF1417E / OF1418 / OF1519 / OF1722 / OH1518 / OH1725L / OHL1628 / OHL1636 / 1938S / 1944S / LS1938 / L2638 / LK2638 / LS1633 / LS1938 / LS2638 / ATEGO 1315 / 1418 / 1518 / ATEGO 1718 / 1725 / AXOR 1933 / 2035 / 2040 / AXOR 2425 / 2533 / 2540 / AXOR 2544 / 2640 / 2644 / AXOR 2825 / 2828 / 3340 / AXOR 3344 / 4140

**Jogo de Reparo Parcial Para Secador de Ar da APU K**

JUEGO DE REPARACIÓN PARA EL SECADOR DE AIRE DEL APU  
APU AIR DRYER PARTIAL REPAIR KIT

Nº FARJ: **93115-2 F**

CONV. P/ Nº MERCEDES BENZ: **000 430 20 15 / 000 430 21 15**



CONV. P/ CJ Nº

**II 31739**

**II 32581**

**II 34982**

**K 001053**

**K 006560**

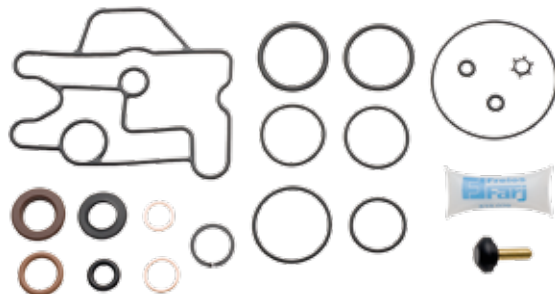

MONTADORA (Nº CONVERSÃO)	APLICAÇÃO
	TODOS OS VEÍCULOS EQUIPADOS C/ SECADOR DE AR KNORR

**Jogo de Reparo Parcial p/ Secador de Ar K (LA 6710) Volvo**

JUEGO DE REPARACIÓN PARCIAL PARA EL SECADOR DE AIRE DEL APU  
APU AIR DRYER PARTIAL REPAIR KIT

Nº FARJ: **93525-2**

CONV. P/ Nº KNORR: **I90121**



CONV. P/ CJ Nº

**II 16149**

**II 36935 BR**

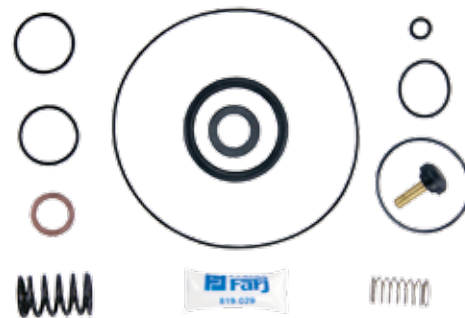

MONTADORA (Nº CONVERSÃO)	APLICAÇÃO
VOLVO	B10M; B12



### Jogo de Reparo para Secador de Ar APU K (LA 8271) VW / Volvo

JUEGO DE REPARACIÓN PARA EL SECADOR DE AIRE DEL APU  
APU AIR DRYER REPAIR KIT

Nº FARJ: **93485-2**  
CONV. P/ Nº KNORR: **II36248/008 / K012570**



CONV. P/ CJ Nº  
**II 36256**  
**II 39751 F**  
**K 003244**  
**K 005022**  
**K 005025**  
**K004386**  
**K004387S**



MONTADORA (Nº CONVERSÃO)	APLICAÇÃO
VOLVO	B10R; FH12; NH12 / FH, FM, NH, NL 12 / FM, NL 10 / B10R
AGRALE	VOLARE
VOLKSWAGEN	17.240 OT / 17.260 E OT / 18.310 OT / 18.320 E OT"

### Secador de Ar Para Iveco Stralis (LA8124)

SECADOR DE AIRE PARA IVECO STRALIS (LA8124)  
AIR DRYER FOR IVECO STRALIS (LA8124)

Nº FARJ: **96815-120**  
CONV. P/ KNORR Nº: **II 40554 F / K039120N50**  
CONV. P/ IVECO Nº: **LA8124**



MONTADORA (Nº CONVERSÃO)	APLICAÇÃO
IVECO	STRALIS

### Jogo de Reparo Completo Para Secador de Ar LA 8124 (STRALIS)

JUEGO DE REPARACIÓN PARA SECADOR DE AIRE LA 8124  
LA 8124 AIR DRYER REPAIR KIT

Nº FARJ: **95105-2**  
CONV. P/ Nº KNORR: **K004858008**  
CONV. P/ Nº IVECO: **42547925**



CONV. P/ CJ Nº  
**II 40554 F**  
**41285080**  
**K039120N50**

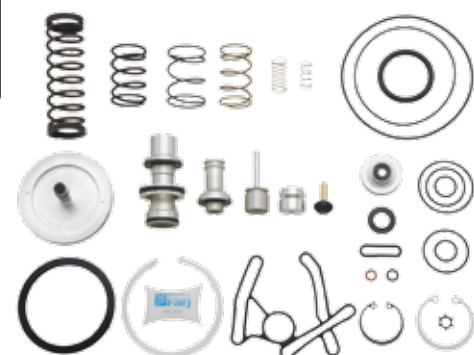

MONTADORA (Nº CONVERSÃO)	APLICAÇÃO
IVECO	STRALIS

### Válvula Protetora 4 Circuitos Para APU

VÁLVULA PROTECTORA 4 CIRCUITOS PARA APU  
APU 4 CIRCUITS PROTECTOR VALVE

Nº FARJ: **96915-126**  
CONV. P/ KNORR Nº: **K 011932 (AE 4516)**  
CONV. P/ IVECO Nº: **42536813**



MONTADORA (Nº CONVERSÃO)	APLICAÇÃO
IVECO	STRALIS

### Sensor Para Válvula Protetora 4 Circuitos APU K

SENSOR PARA VÁLVULA DE PROTECCIÓN 4 CIRCUITOS APU  
4 CIRCUIT PROTECTION APU SENSOR

Nº FARJ: **96475-0**  
CONV. P/ Nº KNORR: **II 39746 FBR (ANTIGO II 35529)**



MONTADORA (Nº CONVERSÃO)	APLICAÇÃO
MERCEDES BENZ	O 500R / RS / RSD / 1938 S / 1944 S / LS 1938 / ATEGO 1315 / 1418 / ATEGO 1518 / 1718 / 1725 / AXOR 1933 S / AXOR 2035 / 2035 S / AXOR 2040 / 2040 S / AXOR 2044 / 2425 / 2533 / AXOR 2540 / 2540 S / AXOR 2544 / 2544 S / AXOR 2640 / 2644 / 2644 S / AXOR 2825 / 3340 / 3340 S / AXOR 3344 / 4140 / 4144

### Prato para Secador de Ar LA8124 (Iveco)

PLATO PARA SECADOR DE AIRE LA 8124  
LA8124 AIR DRYER PLATE

Nº FARJ: **48455-0**



CONV. P/ CJ Nº  
**II40554F /**  
**K039120N50**



MONTADORA (Nº CONVERSÃO)	APLICAÇÃO
IVECO	STRALIS

Os números originais utilizados tem a única intenção de auxiliar nossos clientes na identificação dos códigos Farj correspondentes.  
 Los números de pieza original se utilizan para identificar los productos que vendemos con el único propósito de reconocimiento de los productos por nuestros clientes.  
 Original part numbers are used so as to identify the products we sell, in the sole purpose of customers recognition of the items sold.

**Secador de Ar Para Iveco (LA62...)**

SECADOR DE AIRE PARA IVECO (LA62...)  
AIR DRYER FOR IVECO (LA62...)

Nº FARJ: **46845-229**  
CONV. P/ KNORR Nº: **1119483 / K001392**  
CONV. P/ IVECO Nº: **41017239 / 50310619 / 8137622**



MONTADORA (Nº CONVERSÃO)	APLICAÇÃO
IVECO	EUROTECH MP 450 E 37 / EUROARGO 120 E 15 / EURO-CARGO 150 E 18 / EUROARGO 160 E 21 / EUROARGO TECTOR ELETRÔNICO / EUROTRAKKER MP 450 E 37 HT / TODOS OS VEÍCULOS MÉDIOS E PESADOS

**Secador de Ar P/ Volvo (LA82...)**

SECADOR DE AIRE P/ VOLVO (LA82...)  
AIR DRYER FOR VOLVO (LA82...)

Nº FARJ: **48185-307**  
CONV. P/ Nº VOLVO: **20409515 / 20558297**  
CONV. P/ Nº KNORR: **1139752F / K003243 / K005023 / K005024**



MONTADORA (Nº CONVERSÃO)	APLICAÇÃO
VOLVO	FH / NH / F / FL 6 / F / FE / FL / FM 7 / FH / FM / FMX / NH 9 / 10 / 11 / 12 / 13 / 16 / FH 12 (1993-2012) / FH 16 (1993-2012) / FM 10 / FM 12 (1998-2001) / NH 12 / BR

**Secador de Ar P/ APU Global LA9020**

SECADOR DE AIRE LA9020  
AIR DRYER LA9020

Nº FARJ: **47925-300**  
CONV. P/ Nº MERCEDES BENZ: **000 430 78 15**  
CONV. P/ Nº KNORR: **K004502**



MONTADORA (Nº CONVERSÃO)	APLICAÇÃO
MERCEDES BENZ	ATEGO 1315 / 1418 / 1815 / ATEGO 1718 / 1725 / 2425 / AXOR 1933S / 2035 / 2035 / AXOR 2040 / 2040S / 2044 / AXOR 2533 / 2540 / 2540S / AXOR 2544 / 2544S / 2640 / AXOR 2644 / 2644S / 2825 / AXOR 3340 / 3340S 3344 / AXOR 4140 / 4144 / O 500 - TODOS / ATEGO 1315 / 1418 / ATEGO 1518 / 1718 / AXOR 2425 / 2533 / OF 1319 / 1418 / OF 1519 / 1722 / OH 1518

**Prato para Secador de Ar LA6710 / LA8271 (MBB / Volvo)**

PLATO PARA SECADOR DE AIRE LA 6710 / LA8271  
LA6710 LA8271 AIR DRYER PLATE

Nº FARJ: **48475-0**  
CONV. P/ Nº KNORR: **B78290**



CONV. P/ CJ Nº  
**1116149 / 1119483 / 1136256 / K004386 / K005022 / K005023 / K005024 / K005025 / K005452 / K012570 / K033948 / K038357 / K043651 / K049045 / 1139751F / 1139752F / K0032423 / K003244 / K0043875**



MONTADORA (Nº CONVERSÃO)	APLICAÇÃO
VOLVO	B10M / B10R / B12 / FH12 / FM10 / FM12 / NH12 / NL10 / NL12
AGRALE	VOLARE
IVECO	CAVALINO 450E32 / EUROARGO 120E15 / EUROARGO 150E18 / EUROARGO 160E21 / EUROARGO 160E23 / EUROARGO 170E21 / EUROARGO 170E22 / EUROARGO 200E37 / EUROARGO 230E22 / EUROARGO 320E18 / EUROARGO TECTOR ELETRÔNICO / EUROTECH MP 450E37 / EUROTRAKKER MP 450E37 / TODOS VEÍCULOS MÉDIOS E PESADOS
FORD	C1317E / C1517E / C1717E / C2422E / C2428E / C2622E / C2628E / C2932E / C4532E / C6332E / C815E
VOLKSWAGEN	5150 / 8160 / 9160E (DEDALUS) / 10160 / 15190 OD / 17230 OD / 17230 WORKER / 17240 OT / 17260 E OT / 18310 OT / 18310 E OT / 23230 WORKER / ÔNIBUS (2005...)

## Silenciador de Descarga

SILENCIADOR  
SILENCER

Nº FARJ: **46995-0**  
 CONV. P/ Nº BOSCH: **0 484 210 017**  
 CONV. P/ Nº MERCEDES BENZ: **000 430 22 70**  
 CONV. P/ Nº VOLVO: **1079552**  
 CONV. P/ Nº DAF: **1331371**  
 CONV. P/ Nº KNORR: **192999**



MONTADORA (Nº CONVERSÃO)	APLICAÇÃO
MERCEDES BENZ	ATEGO / AXOR
VOLVO	BUS 9 / 12 / 13 (D / DH ENGINE) / BUS B 10 / 12 (TD / THD ENGINE) / BUS B 5 / 6 / 7 / F / FL 6 / F / FE / FL / FM 7 / F / FL / N / NL 10 / 12 / 16 / FH / FM / FMX / NH 9 / 10 / 11 / 12 / 13 / 16
SCANIA	2 / 3 SERIES / 4 SERIES / SCANIA BUS

## Jogo de Reparo Parcial Para a Válvula de Pedal

JUEGO DE REPARACIÓN PARCIAL PARA LA VÁLVULA DE PEDAL  
 FOOT BRAKE VALVE PARTIAL REPAIR KIT

Nº FARJ: **97575-2**  
 CONV. P/ Nº KNORR: **1 76 624 / 0062**  
 CONV. P/ Nº MERCEDES BENZ: **001 430 12 60 / 000 430 12 60**  
 CONV. P/ Nº AGRALE Nº: **6007 099 021 007**  
 CONV. P/ Nº VOLKSWAGEN: **T 11698557**  
 CONV. P/ Nº VOLVO: **6 889506**



CONV. P/ CJ Nº  
**1 76624 1 90250 II 15174**  
**1 90230 II 15134 II 38176**

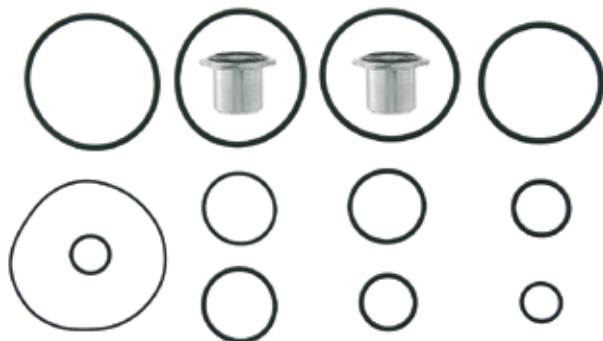

MONTADORA (Nº CONVERSÃO)	APLICAÇÃO
VOLVO	TODOS OS VEÍCULOS
AGRALE	TODOS OS VEÍCULOS
MERCEDES BENZ	TODOS OS VEÍCULOS - OF 1113 / 1313, OH 1313 / 1314 / 1316 / OH 1419 / 1420 / 1517 / 1518 / 1520 - TODOS OS CHASSIS DE ÔNIBUS OF / OH / 0 371 U / UP / R / RS / RSD / RSL
VOLKSWAGEN	11.130 / 11.140 / 12.140 / 11.160 / 13.130 / 13.211 ATÉ 1990 / 7.90 / 7.110 / 7.120 - 11.150 / 11.200 / 16.170 / 16.220 / 24.220 / 35.300 A PARTIR DE 1991

## Jogo de Reparo Completo Para a Válvula de Pedal

JUEGO DE REPARACIÓN COMPLETO PARA LA VÁLVULA DE PEDAL  
 FOOT BRAKE VALVE COMPLETE REPAIR KIT

Nº FARJ: **98235-2**  
 CONV. P/ Nº KNORR: **1 83 121 / II 15163**  
 CONV. P/ Nº MERCEDES BENZ: **000 430 71 60**  
 CONV. P/ Nº AGRALE: **6007 099 020 009**  
 CONV. P/ Nº VOLKSWAGEN: **T 11698555**  
 CONV. P/ Nº VOLVO: **6 889 505**



CONV. P/ CJ Nº  
**1 76624 / 1 90230**  
**1 90250 / II 15134**  
**II 15174 / II 38176**



MONTADORA (Nº CONVERSÃO)	APLICAÇÃO
VOLVO	TODOS OS VEÍCULOS
MERCEDES BENZ	TODOS OS VEÍCULOS / OF 1113 / 1313, OH 1313 / 1314 / 1316 - OH 1419 / 1420 / 1517 / 1518 / 1520 / TODOS OS CHASSIS DE ÔNIBUS OF / OH - 0 371 U / UP / R / RS / RSD / RSL
VOLKSWAGEN	11.130 / 11.140 / 12.140 / 11.160 / 13.130 / 13.211 ATÉ 1990 / 7.90 / 7.110 / 7.120 / 11.150 / 11.200 / 16.170 / 16.220 / 24.220 - 35.300 A PARTIR DE 1991
AGRALE	TODOS OS VEÍCULOS

## Jogo de Reparo Parcial Para a Válvula de Pedal

JUEGO DE REPARACIÓN PARCIAL PARA VÁLVULA DE PEDAL  
 FOOT BRAKE VALVE PARTIAL REPAIR KIT

Nº FARJ: **97575-2 F**  
 CONV. P/ Nº KNORR: **1 76 624 / 0062**  
 CONV. P/ Nº MERCEDES BENZ: **001 430 12 60 / 000 430 12 60**  
 CONV. P/ Nº AGRALE: **6007 099 021 007**  
 CONV. P/ Nº VOLKSWAGEN: **T11698557**  
 CONV. P/ Nº VOLVO: **6889506**

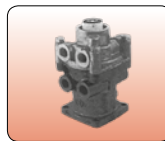

CONV. P/ CJ Nº  
**1 76624 1 90250 II 15174**  
**1 90230 II 15134 II 38176**

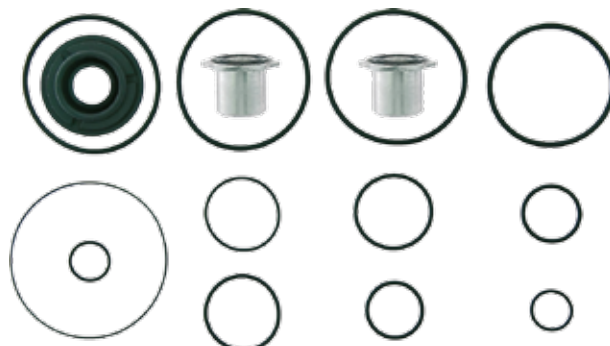

MONTADORA (Nº CONVERSÃO)	APLICAÇÃO
VOLVO	TODOS OS VEÍCULOS
AGRALE	TODOS OS VEÍCULOS
MERCEDES BENZ	TODOS OS VEÍCULOS - OF 1113 / 1313, OH 1313 / 1314 / 1316 / OH 1419 / 1420 / 1517 / 1518 / 1520 - TODOS OS CHASSIS DE ÔNIBUS OF / OH / 0 371 U / UP / R / RS / RSD / RSL
VOLKSWAGEN	11.130 / 11.140 / 12.140 / 11.160 / 13.130 / 13.211 ATÉ 1990 / 7.90 / 7.110 / 7.120 - 11.150 / 11.200 / 16.170 / 16.220 / 24.220 / 35.300 A PARTIR DE 1991

Os números originais utilizados tem a única intenção de auxiliar nossos clientes na identificação dos códigos Farj correspondentes.  
 Los números de pieza original se utilizan para identificar los productos que vendemos con el único propósito de reconocimiento de los productos por nuestros clientes.  
 Original part numbers are used so as to identify the products we sell, in the sole purpose of customers recognition of the items sold.

**Jogo de Reparo Para Válvula de Pedal Para Alta Temperatura**

JUEGO DE REPARACIÓN PARA VÁLVULA DE PEDAL PARA ALTA TEMPERATURA  
HIGH TEMPERATURE FOOT BRAKE VALVE REPAIR KIT

Nº FARJ: **98235-2 AT**

CONV. P/ Nº KNORR: **I 83121**

CONV. P/ Nº MERCEDES BENZ: **000 430 71 60**

CONV. P/ Nº AGRALE Nº: **6007 099 020 009**

CONV. P/ Nº VOLKSWAGEN: **T 11698555**

CONV. P/ Nº VOLVO: **6 889 505**



CONV. P/ CJ Nº

**I 76624 I 90250 II 15174**

**I 90230 II 15134 II 38176**



MONTADORA (Nº CONVERSÃO)	APLICAÇÃO
VOLVO	TODOS OS VEÍCULOS
AGRALE	TODOS OS VEÍCULOS
MERCEDES BENZ	TODOS OS VEÍCULOS / OF 1113 / 1313, OH 1313 / 1314 / 1316 - OH 1419 / 1420 / 1517 / 1518 / 1520 / TODOS OS CHASSIS DE ÔNIBUS OF / OH - 0 371 U / UP / R / RS / RSD / RSL
VOLKSWAGEN	11.130 / 11.140 / 12.140 / 11.160 / 13.130 / 13.211 ATÉ 1990 / 7.90 / 7.110 / 7.120 / 11.150 / 11200 / 16.170 / 16.220 / 24.220 - 35.300 A PARTIR DE 1991

**Jogo de Reparo Para Válvula de Pedal**

JUEGO DE REPARACIÓN PARA LA VÁLVULA DE PEDAL  
FOOT BRAKE VALVE REPAIR KIT

Nº FARJ: **91145-2**

CONV. P/ Nº KNORR: **II 31362 / II 32363**

CONV. P/ Nº MERCEDES BENZ: **A0004305906**

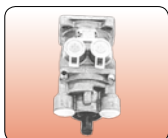

CONV. P/ CJ Nº

**I 84433**

**II 38191**

**II 38286**



MONTADORA (Nº CONVERSÃO)	APLICAÇÃO
MERCEDES BENZ	1214 / 1214K / 1218 / 1414 / 1414 K 1418 / 1418K 1714K / 1718 / 1718 K 1721 / 1721 S

**Jogo de Reparo para Válvula de Pedal K (Volvo FH 12 / NH 12)**

JUEGO DE REPARACION PARA LA VÁLVULA DE DE PEDAL  
FOOT BRAKE VALVE REPAIR KIT

Nº FARJ: **93665-2**

CONV. P/ Nº KNORR: **199719 / 0061**

CONV. P/ Nº VOLVO: **3090820**



CONV. P/ CJ Nº

**I 99719**

**II 36174**

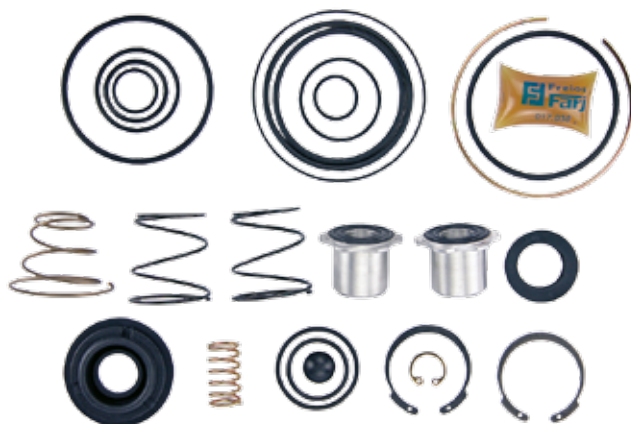

MONTADORA (Nº CONVERSÃO)	APLICAÇÃO
VOLVO	FH / FH12 / FM10 / FM12 / NH 12 / FH / FM

**Jogo de Reparo Parcial Para Válvula De Pedal**

JUEGO DE REPARACIÓN PARCIAL PARA LA VÁLVULA DE PEDAL  
FOOT BRAKE VALVE PARTIAL REPAIR KIT

Nº FARJ: **91145-2 F**

CONV. P/ Nº KNORR: **II 31362 / II 32363**

CONV. P/ Nº MERCEDES BENZ: **A0004305906**

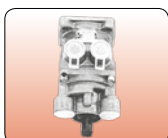

CONV. P/ CJ Nº

**I 84433**

**II 38191**

**II 38286**



MONTADORA (Nº CONVERSÃO)	APLICAÇÃO
MERCEDES BENZ	1214 / 1214K / 1218 / 1414 / 1414 K 1418 / 1418K 1714K / 1718 / 1718 K 1721 / 1721 S

**Jogo de Reparo Completo Para Válvula de Pedal (Pistão com Base Lisa)**

JUEGO DE REPARACIÓN PARA LA VÁLVULA DE PEDAL (PISTON DE BASE PLANA)  
FOOT BRAKE VALVE REPAIR KIT (PISTON WITH FLAT BASE)

Nº FARJ: **95085-2**

CONV. P/ Nº KNORR: **K006232/0061 / K006233/0061**

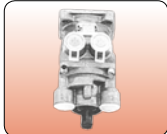

CONV. P/ VÁLVULA Nº CJ:

**K006232**

**K006233**

**K007446**



MONTADORA (Nº CONVERSÃO)	APLICAÇÃO
MERCEDES BENZ	L 1218 R / L 1318 / L 1418 EL / L 1418R / LK 1418 / L 1620 / L 1622 / LS 1632 / LS 1634 / LS 1634 EL / 1938 S
VOLKSWAGEN	7.100 / 7.110 / 7.120 / 8.120 / 8.150 / 9.150 / 40.300 / 13.180 E / 15.180 E / 17.250 E (CONSTELLATION) / 19.320 E / 24.250 E / 25.370 E (CONSTELLATION) / 13.150 / 13.170 / 13.180 / 13.190 / 15.170 / 15.180 / 15.190 / 16.210 CO / 17.210 / 17.220 / 17.240 OT / 17.300 / 17.310 / 18.310 / 23.220 / 24.220 / 26.220 / 26.260 / 26.300 / 26.310

**Jogo de Reparo Parcial P/ Válvula de Pedal (Pistão com Base Lisa)**

JUEGO DE REPARACIÓN P/ LA VÁLVULA DE PEDAL (PISTON DE BASE PLANA)  
FOOT BRAKE VALVE REPAIR KIT (PISTON WITH FLAT BASE)

Nº FARJ: **95085-2 F**

CONV. P/ Nº KNORR: **K0074460062**

CONV. P/ Nº CONJUNTO KNORR: **K006232 / K006233 / K007446**



MONTADORA (Nº CONVERSÃO)	APLICAÇÃO
MERCEDES BENZ	L 1218 R / L 1318 / L 1418 EL / L 1418R / LK 1418 / L 1620 / L 1622 / LS 1632 / LS 1634 / LS 1634 EL / 1938 S
VOLKSWAGEN	7.100 / 7.110 / 7.120 / 8.120 / 8.150 / 9.150 / 40.300 / 13.180 E / 15.180 E / 17.250 E (CONSTELLATION) / 19.320 E / 24.250 E / 25.370 E (CONSTELLATION) / 13.150 / 13.170 / 13.180 / 13.190 / 15.170 / 15.180 / 15.190 / 16.210 CO / 17.210 / 17.220 / 17.240 OT / 17.300 / 17.310 / 18.310 / 23.220 / 24.220 / 26.220 / 26.260 / 26.300 / 26.310

**Jogo de Reparo Completo P/ Válvula de Pedal Moderna (Pistão com Base Lisa)**

JUEGO DE REPARACIÓN P/ LA VÁLVULA DE PEDAL (PISTON DE BASE PLANA)  
FOOT BRAKE VALVE REPAIR KIT (PISTON WITH FLAT BASE)

Nº FARJ: **48055-2**

CONV. P/ Nº KNORR: **K0077170061 / K007717 / K020263 / K036330**

CONV. P/ Nº VOLKSWAGEN: **16210CO / 17210OD / 17230OD**

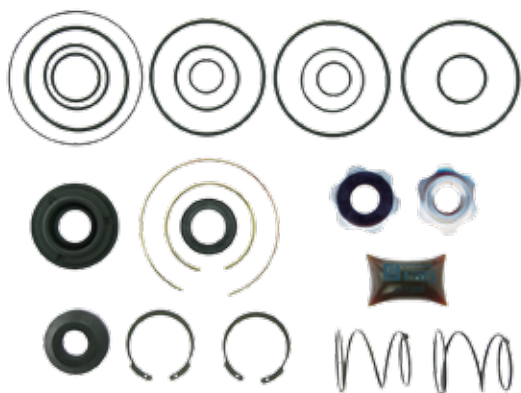

MONTADORA (Nº CONVERSÃO)	APLICAÇÃO
IVECO	DAILY 70C16HD
VOLKSWAGEN	16210CO / 17210OD / 17230OD
AGRALE	9200TCA / MA12.0 / MA7.0TCA / MA7.5TCA / MA8.0TCA / MA8.5TCA / MA9.2TCA / MT12 / VOLARE / W8

**Jogo de Reparo P/ Válvula de Pedal (EBS)**

JUEGO DE REPARACIÓN P/ LA VÁLVULA DE PEDAL (EBS)  
EBS FOOT BRAKE VALVE REPAIR KIT

Nº FARJ: **47995-2**

CONV. P/ Nº SCANIA: **1470942 / 1793647 / 1943011**

CONV. P/ Nº KNORR: **K000928 / K040159 / K044694 / K00092819Z**

CONV. P/ Nº VOLVO: **20456400**

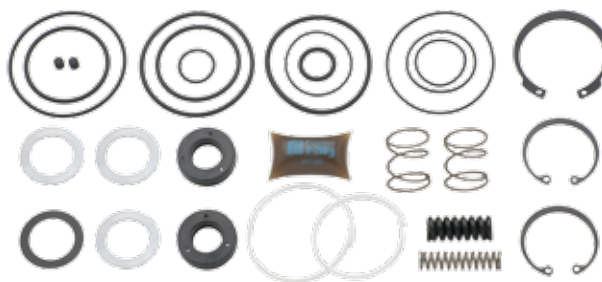

MONTADORA (Nº CONVERSÃO)	APLICAÇÃO
SCANIA	SÉRIE 5
VOLVO	FH / FM / FMX / NH9 / 10 / 11 / 12 / 13 / 16

Os números originais utilizados tem a única intenção de auxiliar nossos clientes na identificação dos códigos Farj correspondentes.  
Los números de pieza original se utilizan para identificar los productos que vendemos con el único propósito de reconocimiento de los productos por nuestros clientes.  
Original part numbers are used so as to identify the products we sell, in the sole purpose of customers' recognition of the items sold.

**Válvula de Pedal (EBS)**

VÁLVULA DE PEDAL (EBS)  
EBS FOOT BRAKE VALVE

Nº FARJ: **48395-310**  
CONV. P/ WABCO Nº: **480 003 004 0**  
CONV. P/ DAF Nº: **1667510**



MONTADORA (Nº CONVERSÃO)	APLICAÇÃO
DAF	CF 75IV / CF 85IV / XF 105

**Válvula de Pedal Para Iveco**

VÁLVULA DE PEDAL  
FOOT BRAKE VALVE

Nº FARJ: **45835-187**  
CONV. P/ KNORR: **DX75BAY**  
CONV. P/ IVECO: **500382823**



MONTADORA (Nº CONVERSÃO)	APLICAÇÃO
IVECO	TODOS OS VEÍCULOS MÉDIOS E PESADOS

**Jogo de Reparo Para Cilindro de Freio Combinado Tipo 14/24**

JUEGO DE REPARACIÓN PARA EL CILINDRO DE FRENO COMBINADO TIPO 14/24  
TRISTOP CYLINDER REPAIR KIT (TYPE 14/24)

Nº FARJ: **98165-2**  
CONV. P/ Nº KNORR: **1 82912**  
CONV. P/ Nº MERCEDES BENZ: **000 430 44 60**

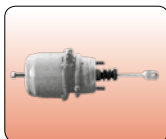

CONV. P/ CJ Nº  
**1 75791 1 77781 1 79546**  
**1 77095 1 77784 II 85052**  
**1 77780 1 77785 K 85381**



MONTADORA (Nº CONVERSÃO)	APLICAÇÃO
MERCEDES BENZ	L2215 / 2225 / 2325 / L / LB / LK 2325 / L / LB / LK 2013 / 2213 / 2216 / 2219 / OH 1113 / 1313 / 1314 / 1315 / 1317 / 1318 / OH 1419 / 1420 / L / LA 1313 / L 1313 / 1314 / 1316 / 1318 / L / LAK 1313 / LK 1313 / 1314 / 1316 / 1318

**Válvula de Pedal (Volvo)**

VÁLVULA DE PEDAL  
FOOT BRAKE VALVE

Nº FARJ: **46875-232**  
CONV. P/ KNORR Nº: **K004307 / K048762**  
CONV. P/ VOLVO Nº: **1628491 / 20568396**



MONTADORA (Nº CONVERSÃO)	APLICAÇÃO
VOLVO	FH12 / NH12 / FM10 / FM12

**Jogo de Reparo Para Cilindro de Freio Combinado Tipo 12/16**

JUEGO DE REPARACIÓN PARA EL CILINDRO DE FRENO COMBINADO TIPO 12/16  
TRISTOP CYLINDER REPAIR KIT TYPE 12/16

Nº FARJ: **93365-2**  
CONV. P/ Nº KNORR: **1 90229**

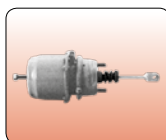

CONV. P/ CJ Nº  
**I 76945 II 31308**  
**I 77094 II 31309**  
**I 80124**



MONTADORA (Nº CONVERSÃO)	APLICAÇÃO
MERCEDES BENZ	MICRO-ÔNIBUS L / LK / LS / LA / LAK / 1113 / L 1114 / L 1118 1218 / 1418 / L 1218 / L / LA / LAK 1418

**Jogo de Reparo Para o Cilindro de Freio Combinado Tipo 16/24**

JUEGO DE REPARACIÓN PARA EL CILINDRO DE FRENO COMBINADO TIPO 16/24  
TRISTOP CYLINDER REPAIR KIT (TYPE 16/24)

Nº FARJ: **98175-2**  
CONV. P/ Nº KNORR: **1 82914**  
CONV. P/ Nº MERCEDES BENZ: **000 420 38 24 / 000 430 46 60**  
CONV. P/ Nº VOLVO: **6 889 537**

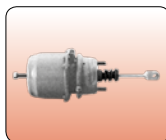

CONV. P/ CJ Nº  
**1 76897 1 84699**  
**1 77096 1 90977**  
**1 77778 II 31296**  
**1 80253 K 028126**  
**1 83510**



MONTADORA (Nº CONVERSÃO)	APLICAÇÃO
MERCEDES BENZ	L / LS / LK 1513 / 1514 / 1516 / 1519 / 1520 L / LK / LS / OH 1313 / 1314 / 1316 / 1318 / 1513 / 1514 / 1516 - / 1518 L / LS1414 / 1418 / 1614 / 1618 / 1621 / FPN (CARA CHATA) 1414 / 1418 / 1414 / 1718 / 1721 K / LK1519 / 1510 / 1520 / 1418 / 1618 / L / LS / LK 1513 / 1514 / 1516 / 1519 / 1520
VOLVO	VOLVO - B10M 3º EIXO

**Jogo de Reparo Para o Cilindro de Freio Combinado Tipo 20/24**

JUEGO DE REPARACIÓN PARA EL CILINDRO DE FRENO COMBINADO TIPO 20/24  
TRISTOP CYLINDER REPAIR KIT (TYPE 20/24)

Nº FARJ: **98155-2**  
CONV. P/ Nº KNORR: **I 83581 / I 85219**  
CONV. P/ Nº SCANIA: **1953080**  
CONV. P/ Nº CATERPILLAR: **2Y8739**

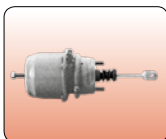

CONV. P/ CJ Nº  
**I 90849**  
**I 90850**



MONTADORA (Nº CONVERSÃO)	APLICAÇÃO
SCANIA	T - 112
CATERPILLAR	... / ATUAL

**Jogo de Reparo Parcial Para Cilindro de Freio Combinado (Tipos 14 / 24; 16 / 24 e 20 / 24)**

JUEGO DE REPARACIÓN PARCIAL P/LOS CILIND. DEL FRENO COMBINADO (TIPOS 14 / 24; 16 / 24 Y)  
TRISTOP CYLINDER PARTIAL REPAIR KIT (TYPES 14 / 24; 16 / 24 AND 20 / 24)

Nº FARJ: **98155-2 F**  
CONV. P/ Nº KNORR: **I 83581 / I 85219 / I 82912 / I 82914**  
CONV. P/ Nº SCANIA: **1953080**  
CONV. P/ Nº CATERPILLAR: **2Y8739**  
CONV. P/ Nº MERCEDES BENZ: **000 420 3824 / 000 430 4460 / 000 430 4660**  
CONV. P/ Nº VOLVO: **6889537**

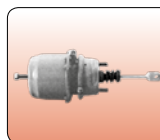

CONV. P/ CJ Nº  
**I 90849 / I 90850 / I 76945 / I 75791 / I 76897 / I 77095 / I 77096 / I 77778 / I 77780 / I 77781 / I 77784 / I 77785 / I 79546 / I 80253 / I 83510 / I 84699 / I 85052 / I 85381 / I 90977 / KO28126 / II 31296**



MONTADORA (Nº CONVERSÃO)	APLICAÇÃO
SCANIA	T - 112
CATERPILLAR	... / ATUAL
MERCEDES BENZ	L 2215 / 2225 / 2325 / L / LB / LK 2325 / L / LB / LK 2013 / 2213 / 2216 / 2219 / OH 1113 / 1313 / 1314 / 1315 / 1317 / 1318 / OH 1419 / 1420 / L / LA 1313 / L 1313 / 1314 / 1316 / 1318 / L / LAK 1313 / LK 1313 / 1314 / 1316 / 1318 / L / LS / LK 1513 / 1514 / 1516 / 1519 / 1520 L / LK / LS / OH 1313 / 1314 / 1316 / 1318 / 1513 / 1514 / 1516 / 1518 L / LS1414 / 1418 / 1614 / 1618 / 1621 / FPN (CARA CHATA) 1414 / 1418 / 1414 / 1718 / 1721K / LK1519 / 1510 / 1520 / 1418 / 1618 / L / LS / LK 1513 / 1514 / 1516 / 1519 / 1520
VOLVO	B10M 3º EIXO

**Mola de Emergência Para as Câmaras Tristop Knorr**

RESORTE DE EMERGENCIA PARA EL CILINDRO COMBINADO  
TRISTOP CYLINDER MAIN SPRING

Nº FARJ: **98285-0**  
CONV. P/ Nº KNORR: **I 75 791 / 0063**  
CONV. P/ Nº MERCEDES BENZ: **000 423 45 93**  
CONV. P/ Nº CATERPILLAR: **2Y8735**  
CONV. P/ Nº SCANIA: **1953105**  
CONV. P/ Nº VOLVO: **6889131**

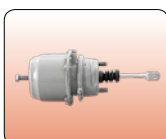

MONTADORA (Nº CONVERSÃO)	APLICAÇÃO
MERCEDES BENZ	L2013 - 3º EIXO; L / LA / LAK / LS / OF 1313; L 1316 / 1319; OH 1313 / 1517; L2224; L / LA / LB / LK / 2219; L / LK / 1513 / 1516; L 1319 / 1519; LK 1316; OH 1517; LS 1519; L / LS 1418; L 1425; LP 1523; LS / LPS 1525 - USA -
VOLVO	B 10M 3º EIXO
SCANIA	T - 112
CATERPILLAR	... / ATUAL

**Jogo de Reparo Emergência Parcial Para Câmara Baioneta Tipo 24**

JUEGO DE REPARACIÓN PARA LA CÁMARA BAIONETA TIPO 24  
24 EMERGENCY BAYONET CHAMBER REPAIR KIT

Nº FARJ: **96515-2**  
CONV. P/ Nº KNORR: **K 02520002**

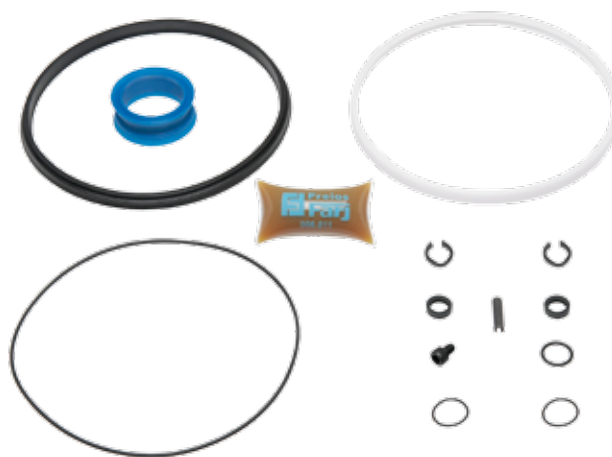

MONTADORA (Nº CONVERSÃO)	APLICAÇÃO
MERCEDES BENZ	AXOR 2035 S / 2040 S / AXOR 2535 S / 2540 S / AXOR 2640 S / 2644 S / AXOR 2831 / 3340 / AXOR 3344 / 4143 / 4144 1933 S / 2035 S / 2040 S / 2044 S / 2533 S / 2540 S / 2644 S

Os números originais utilizados tem a única intenção de auxiliar nossos clientes na identificação dos códigos Farj correspondentes.  
Los números de pieza original se utilizan para identificar los productos que vendemos con el único propósito de reconocimiento de los productos por nuestros clientes.  
Original part numbers are used so as to identify the products we sell, in the sole purpose of customers recognition of the items sold.

**Jogo de Reparo Emergência Para Câmara Baioneta Tipo 24**

JUEGO DE REPARACIÓN PARA LA CÁMARA BAYONETA TIPO 24  
24 EMERGENCY BAYONET CHAMBER REPAIR KIT

Nº FARJ: **49205-2**

CONV. P/ KNORR Nº: **K119163**

CONV. PARA CJ Nº: **K101652 / K101653 / K105123 / K105124**

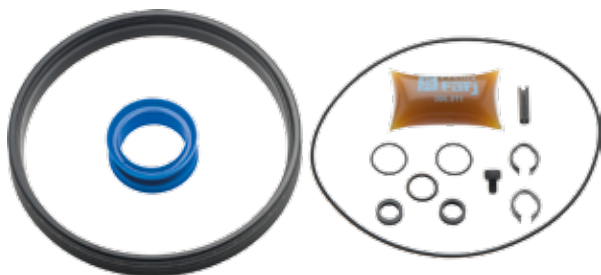

MONTADORA (Nº CONVERSÃO)	APLICAÇÃO
MERCEDES BENZ	AXOR 1933 AXOR 2536 AXOR 2541 AXOR 2544 AXOR 2641 AXOR 2644

**Mola de Emergência Para Câmara Baioneta Tipo 24**

RESORTE DE EMERGENÇA PARA LA CÁMARA BAYONETA TIPO 24  
BAYONET MAIN CYLINDER SPRING (TYPE 24)

Nº FARJ: **96535-0**

CONV. P/ Nº KNORR: **C 575472 / II 33767 / II 33770 / II 37317**

**II 37318 / K015356 / K015358 / K015364 / K015365 / K015366 / K015367 / K015369 / K015370 / K025199 / K025200 / K025209 / K025210 / K027298 / K027299 / K027300 / K027301 / K027302 / K027303 / K028359 / K028360**



MONTADORA (Nº CONVERSÃO)	APLICAÇÃO
MERCEDES BENZ	915 C - ACELO / 1944 S / LS 1633 / L1644 / LS 1634 / LS 1938 / AXOR 2035 S / 2040 S AXOR 2535 / 2540 S / AXOR 2640 S / 2644 S / AXOR 2831 / 3340 / AXOR 3344 / 4143 2423 B / 2423 K / 2726 B / 2726 K

**Jogo de Reparo Emergência Parcial Para Câmara Baioneta Tipo 24**

JUEGO DE REPARACIÓN PARA LA CÁMARA BAYONETA TIPO 24  
24 EMERGENCY BAYONET CHAMBER REPAIR KIT

Nº FARJ: **96525-2**

CONV. P/ Nº KNORR: **II 352771 / II 33767 / II 33770 / II 37317 / II 37318**



MONTADORA (Nº CONVERSÃO)	APLICAÇÃO
MERCEDES BENZ	ACCELO - 915 C / 1444 S / LS 1633 / LS 1938

**Diafragma Especial P/ Câmara Dianteira / Tristop/ Baioneta Tipo 20**

DIAFRAGMA P/ LA CÁMARA DELANTERA / TRISTOP/ BAYONETA TIPO 20  
TRISTOP CYLINDER DIAPHRAGM (TYPE 20)

Nº FARJ: **48215-0**

CONV. P/ Nº KNORR: **C72336 / P/ CAMARAS Nº: I76163 / I83438 / I84417 / I84647 / I86438 / I86526 / I86527 / I90233 / I90236 / I90238 / I90849 / I90850 / II31293 / II31294 / II38172 / II38173 / K015356 / K015358 / K015364 / K015365 / K015366 / K015367 / K015368 / K015369 / K015370 / K027298 / K027299 / K027300 / K027301 / K027302 / K027303 / K028359 / K028360 / K037234 / K048186 / K072074 / K072075 / K072090 / K072091 / K072092 / K072093 / II40310F / II40311F**



MONTADORA (Nº CONVERSÃO)	APLICAÇÃO
DYNAPACK	COLHEITADEIRAS
SCANIA	B110 / L110 / LS110 / L111 / LK111 / LKS111 / LS111 / LK140 / LK141 / LKS141 / F112 / K112 / R112 / S112 / T112 / 113 TL / F113 / K113 / L113 / R113 / S113 / T113 / T142
CATERPILLAR	REPOSIÇÃO
IVECO	DAILY 70C16HD
MERCEDES BENZ	LS1625 / LS1924 / LS1924A / LS1929 / LS1932 / LS1933 / LS1934 / LS1935 / LS1941 / OF1618 / OF1620 / OH1418 / OH1421L / OH1621L / OH1625L / OH1635L / O370R / RS / RSD / O371R / RS / RSD / O371RSL / SRE / O371 U / UL / UP / OF1218 / OF1620 / 1723 / 2629 / LO809 / LO811 / L909 / L911 / L912 / 2423B / 2423K / 2428 / ATEGO 1315 / ATEGO 1418 / L1420 / L1620 / L1622 / L1634 / LS1634 / LK1620 / LK1634 / 1718AK / 1718K / 2423B / 2423K / 2726B / 2726K / O500 / O500M / O500R / RS / RSD / O500U / AXOR 1933 / 2035S / 2040S / AXOR 2535 / 2540S / AXOR 2640S / 2644S / AXOR 2831 / 3340 / 3344 / AXOR 4143 / 4144 / 1016 NEW ACCELO



**Diafragma Especial P/ Câmara Baioneta Tipo 16**

DIAFRAGMA P/ LA CÁMARA BAYONETA TIPO 16  
TRISTOP CYLINDER DIAPHRAGM (TYPE 16)

Nº FARJ: **48865-0**

CONV. P/ Nº KNORR: **C72596 / K022386 / K022387 / K034043 / K034044 / K047103 / K047104 / K072096 / K072097**



MONTADORA (Nº CONVERSÃO)	APLICAÇÃO
MERCEDES BENZ	815 NEW ACCELO / 915C NEW ACCELO / 1016 NEW ACCELO / LO916 / LS2533 (6 X 2)

**Diafragma Especial P/ Câmara Baioneta Tipo 24**

DIAFRAGMA P/ LA CÁMARA BAYONETA TIPO 24  
TRISTOP CYLINDER DIAPHRAGM (TYPE 24)

Nº FARJ: **48875-0**

CONV. P/ Nº: **C72337 / K025199 / K025200 / K025201 / K025202 / K025205 / K025206 / K025207 / K025208 / K025209 / K025210 / K028366 / K028367 / K072106 / K072107 / K072108 / K072109 / K072112 / K072113 / K072114 / K072115 / K072116 / K072117 / K072118 / K072119 / K105123 / K105124**



MONTADORA (Nº CONVERSÃO)	APLICAÇÃO
MERCEDES BENZ	2º EIXO / 3º EIXO / AXOR 2640S / 2641 / 2644 / AXOR 2644S / 3340 / 3344 / O500M / O500U / O500R / O500RS / O500RSD / O500UA / 1728 / 2831 / 2831B / 2831K / OF1519 / OF1721 / OF1722 / OF1730

**Diafragma Para Cam Diant / Cilindro Combinado Tipo 14/24**

DIAFRAGMA PARA EL CILINDRO COMBINADO TIPO 14/24  
TRISTOP CYLINDER DIAPHRAGM (TYPE 14)

Nº FARJ: **816.001**

CONV. P/ Nº KNORR: **2B 54 871 / B54871**

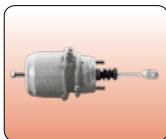

MONTADORA (Nº CONVERSÃO)	APLICAÇÃO
MERCEDES BENZ	OH 1113 / 1313 / 1314 / 1315 / 1317 / 1318 / OH 1419 / 1420 / L / LA 1313 / L / LK 1313 / 1314 / 1316 / 1318 / L 2215 / 2225 / 2325 / ULB / LK 2325 / ULB / LK 2013 / 2213 / 2216 / 2219

**Diafragma Para Cilindro Combinado Tipo 12/16**

DIAFRAGMA PARA EL CILINDRO COMBINADO 12/16  
TRISTOP CYLINDER DIAPHRAGM (TYPE 12)

Nº FARJ: **98965-0**

CONV. P/ Nº KNORR: **2B 56620**

CONV. P/ Nº MERCEDES BENZ: **000 431 26 28**

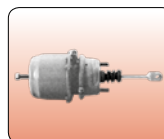

MONTADORA (Nº CONVERSÃO)	APLICAÇÃO
AGRALE	4000-D
MERCEDES BENZ	L1218 / 1418

**Diafragma Para Cam Diant / Cilindro Combinado Tipo 16/24**

DIAFRAGMA PARA EL CILINDRO COMBINADO TIPO 16/24  
TRISTOP CYLINDER DIAPHRAGM (TYPE 16)

Nº FARJ: **817.001**

CONV. P/ Nº KNORR: **3B 49 363 / B493632**

CONV. P/ Nº VOLVO: **6 889 136**

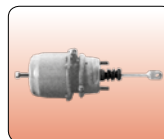

MONTADORA (Nº CONVERSÃO)	APLICAÇÃO
VOLVO	VOLVO - B10M 3º EIXO
MERCEDES BENZ	LS / LK 1418 / 1510 / 1513 / 1514 / 1516 / 1519 / 1520 / OH 1313 / 1314 / 1316 / 1318 / 1513 / 1514 / 1516 / 1518 U / LS 1414 / 1418 / 1614 / 1618 / 1621 / FPN (CARA CHATA) 1414 / 1418 / 1414 / 1718 / 1721K

Os números originais utilizados tem a única intenção de auxiliar nossos clientes na identificação dos códigos Farj correspondentes.  
Los números de pieza original se utilizan para identificar los productos que vendemos con el único propósito de reconocimiento de los productos por nuestros clientes.  
Original part numbers are used so as to identify the products we sell, in the sole purpose of customers recognition of the items sold.

**Diapragma Para Cam Diant / Cilindro Combinado Tipo 20/24**

DIAFRAGMA PARA EL CILINDRO COMBINADO TIPO 20/24  
TRISTOP CYLINDER DIAPHRAGM (TYPE 20)

Nº FARJ: **815.011**  
CONV. P/ Nº KNORR: **3B 42 465 / C 72336 / B424655**  
CONV. P/ Nº SCANIA: **1 953 001**  
CONV. P/ Nº CATERPILLAR: **5Y 2278**

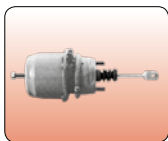

MONTADORA (Nº CONVERSÃO)	APLICAÇÃO
SCANIA	T - 112
CATERPILLAR	TODOS ... / ATUAL.

**Flange Para Cilindro Combinado Tipo 16/24**

FLANGE PARA EL CILINDRO COMBINADO 16/24  
TRISTOP CYLINDER INTERMEDIATE FLANGE (TYPE 16/24)

Nº FARJ: **99565-0**  
CONV. P/ Nº KNORR: **1B 59920**  
CONV. P/ Nº VOLVO: **6 889 128**

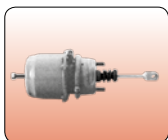

CONV. P/ CJ Nº  
**I 76897**  
**I 77778**  
**I 80253**  
**I 83510**  
**I 90216**  
**II 31295**

MONTADORA (Nº CONVERSÃO)	APLICAÇÃO
VOLVO	VOLVO - B10M 3º EIXO
MERCEDES BENZ	1513 / 1514 / 1516 / 1519 / 1520 L / LK / LS / OH 1313 / 1314 / 1316 / 1318 / 1513 / 1514 / 1516 1518 ULS 1414 / 1418 / 1614 / 1618 / 1621 / FPN (CARA CHATA) 1414 / 1418 / 1414 / 1718 / 1721 K LK 1519 / 1510 / 1520 / 1418 / 1618 / L / LS / L

**Mola de Serviço Para Câmara Simples**

RESORTE DE SERVICIO PARA LA CÁMARA DELANTERA  
CHAMBER SERVICE SPRING

Nº FARJ: **48835-0**  
CONV. P/ KNORR Nº: **B51433**  
CONV. P/ MERCEDES BENZ Nº: **000 423 53 93**  
CONV. P/ SCANIA Nº: **522266**  
CONV. PARA CÂMARA Nº: **I75092 / I76163 / I78352 / I78353 / I83438 / I84417 / I86526 / I86527 / I90236 / I90238 / II31293 / II31294 / II31300 / II31301 / II38172 / II38173 / II037234**



**Flange Para Cilindro Combinado Tipo 14/24**

FLANGE PARA EL CILINDRO COMBINADO 14/24  
TRISTOP CYLINDER INTERMEDIATE FLANGE (TYPE 14/24)

Nº FARJ: **99225-0**  
CONV. P/ Nº KNORR: **1B 56 683**

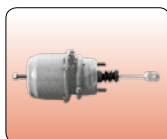

CONV. P/ CJ Nº  
**I 75791**  
**I 77780**  
**I 77782**  
**I 77784**  
**I 85381**  
**II 37308**

MONTADORA (Nº CONVERSÃO)	APLICAÇÃO
MERCEDES BENZ	L2215 / 2225 / 2325 / ULB / LK 2325 / ULB / LK 2013 / 2213 / 2216 / 2219 / OH 1 1 13 / 1313 / 1314 / 1315 / 1317 / 1318 OH 1419 / 1420 / ULA 1313 / L 1313 / 1314 / 1316 / 1318 ULAK 1313 / LK 1313 / 1314 / 1316 / 1318

**Êmbolo Para Cilindros Combinados**

ÊMBOLO PARA TODOS LOS CILINDROS COMBINADOS  
TRISTOP CYLINDER PISTON

Nº FARJ: **99875-0**  
CONV. P/ Nº KNORR: **2B 64516**  
CONV. P/ Nº SCANIA: **1 953 104**  
CONV. P/ Nº VOLVO: **6 889130**

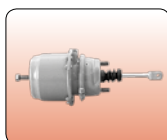

CONV. P/ CJ Nº  
**I 75791 I 77778 I 77782 I 84647 I 90216**  
**I 77095 I 77780 I 77784 I 85381**

MONTADORA (Nº CONVERSÃO)	APLICAÇÃO
MERCEDES BENZ	L / LK / LS 1313 / 1316 / 1513 / 1514 / 1516 / 1518 / 1614 / 1618 / LA / LAK 1313 - OH 1313 / 1315 / 1316 / 1318 / 1419 / 1420 / L 2215 / 2225 / 2325 / L / LB / LK 2013 / 2213 / 2216 / 2219 / 2325 / LK / L 1314 / 1318 - OF 1318 / OH 1113 / 1314 / 1317 / 1513 / 1514 / 1516 / 1518 / L / LS 1414 / 1418 / 1614 / 1618 / 1621 / 1519 / 1520 / 1524 / 1525 FPN (CARA CHATA) 1414 / 1418 / 1714 / 1718 / 1721 / LK 1519 / 1510 / 1520 / 1418 / 1618
VOLVO	B10M 3º EIXO
SCANIA	T112

MONTADORA (Nº CONVERSÃO)	APLICAÇÃO
MERCEDES BENZ	ATEGO 1315 / 1418 / 1418K / L1418 / L1418E / LA1418 / LAK1418 / LK1418 / 1514 / 1520 / 1718K / 1723 / 2423B / 2423K / 2428 / 2629 / L1420 / L1513 / L1516 / L1519 / L1520 / L1614 / L1618 / L1620 / L1621 / L1622 / L2013 / L2014 / L2213 / L2214 / L2216 / L2217 / L2218 / L2219 / L2220 / L2314 / L2315 / L2318 / L2418 / L2425 / LB2214 / LB2216 / LB2217 / LB2218 / LB2219 / LB2220 / LB2318 / LB2418 / LB2425 / LK1513 / LK1519 / LK1520 / LK1618 / LK1620 / LK1621 / LK2213 / LK2214 / LK2216 / LK2217 / LK2218 / LK2219 / LK2220 / LK2318 / LK2418 / LK2425 / LS1513 / LS1516 / LS1519 / LS1520 / LS1524 / LS1525 / LS1621 / LS1625 / LS1630 / LS1924 / LS1929 / LS1932 / LS1933 / LS1934 / LS1941 / O370R / RS / RSD / O371R / RS / RSD / RSL / SRE / U / UL / UP / LO809 / LO811 / L909 / L911 / L912 / OF1218 / OF1618 / OF1620 / OF1721 / OH1418 / OH1421L / OH1517 / OH1518 / OH1520 / OH1621L / OH1625L / OH1635L
SCANIA	B110 / L110 / LS110 / L111 / LK111 / LKS111 / LS111 / F112 / K112 / R112 / S112 / T112 / T142 / 113TL / F113 / K113 / L113 / R113 / S113 / T113 / LK140 / LK141 / LKS141
IVECO	DAILY 70C16HD

**Válvula Relê Roscas M.16 x M.22(03) - Sem Suporte**

VÁLVULA RELE  
RELAY VALVE

Nº FARJ: **91355-44**  
 CONV. P/ Nº KNORR: **1 90270**  
 CONV. P/ Nº SCANIA: **573 361**  
 CONV. P/ Nº WABCO: **973 001 0150 / 973 011 0000**



MONTADORA (Nº CONVERSÃO)	APLICAÇÃO
SCANIA	K112 / S112 / T112 / R112 / F112; K113 CL / K113 TL / L113 / R142 / T142; K124; L110 / L111 / LK 111 / LKS 111 / LKS 141

**Jogo de Reparo Para Válvula Relê Moderna**

JUEGO DE REPARACIÓN PARA LA VÁLVULA RELE MODERNA  
RELAY VALVE REPAIR KIT

Nº FARJ: **91875-2**  
 CONV. P/ Nº KNORR: **II 31378**  
 CONV. P/ MERCEDES BENZ: **A0004203871**

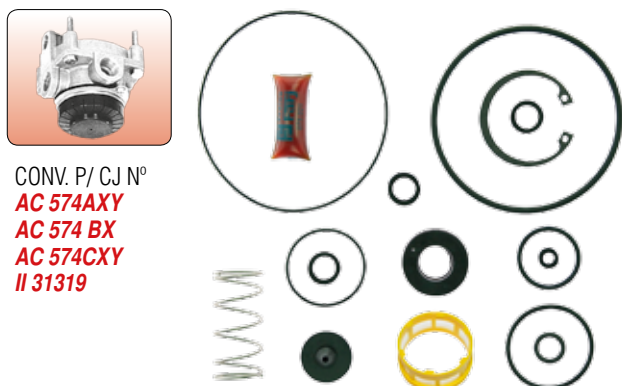

CONV. P/ CJ Nº  
**AC 574AXY**  
**AC 574 BX**  
**AC 574CXY**  
**II 31319**

MONTADORA (Nº CONVERSÃO)	APLICAÇÃO
MERCEDES BENZ	L 1218 / 1418 / 1618 LK 1618 E VEÍCULOS MÉDIOS (1996...)
SCANIA	P 94 / R 114 / T 114 (1997...)

**Jg de Reparo P/ Válvula Rele (Actros / Axor / Atego)**

JUEGO DE REPARACIÓN PARA VÁLVULA RELE (ACTROS / AXOR / ATEGO)  
RELAY VALVE REPAIR KIT (ACTROS / AXOR / ATEGO)

Nº FARJ: **46475-2**  
 CONV. P/ Nº IVECO: **8137884**  
 CONV. P/ Nº KNORR: **0 481 026 301 / 0 481 026 302 / 0 481 026 303**  
 CONV. P/ Nº MAN: **81521166059 / 81521166062**  
 CONV. P/ Nº MERCEDES BENZ: **004 429 11 44 / 004 429 80 44**  
 CONV. P/ Nº RENAULT: **77101012770**



MONTADORA (Nº CONVERSÃO)	APLICAÇÃO
MERCEDES BENZ	ACTROS / ATEGO / AXOR

**Jogo de Reparo Para Válvula Relê**

JUEGO DE REPARACIÓN PARA LA VÁLVULA RELE  
RELAY VALVE REPAIR KIT

Nº FARJ: **99165-2**  
 CONV. P/ Nº KNORR: **1 83 277**  
 CONV. P/ Nº MERCEDES BENZ: **000 430 53 60**  
 CONV. P/ Nº FORD E VW: **11995173**  
 CONV. P/ Nº VOLVO: **6 889520**



CONV. P/ CJ Nº

**I 76204 DW II 15117**  
**I 76627 II 15135**  
**I 90270 K 002125**

MONTADORA (Nº CONVERSÃO)	APLICAÇÃO
VOLVO	TODOS OS VEÍCULOS
SCANIA	TODOS OS VEÍCULOS
MERCEDES BENZ	TODOS OS VEÍCULOS APÓS 1982 (EXCETO 608 / 610 / 708 / 712 / 812 / 912)
FORD E VW	TODOS OS VEÍCULOS A PARTIR 1993

**Jogo de Reparo Parcial P/ Válvula Relê**

JUEGO DE REPARACIÓN PARCIAL P/ LA VÁLVULA RELÉ  
RELAY VALVE PARTIAL REPAIR KIT

Nº FARJ: **91875-2 F**  
 CONV. P/ Nº KNORR: **II 31378 (PARCIAL)**  
 CONV. P/ Nº MERCEDES BENZ: **A0004203871**

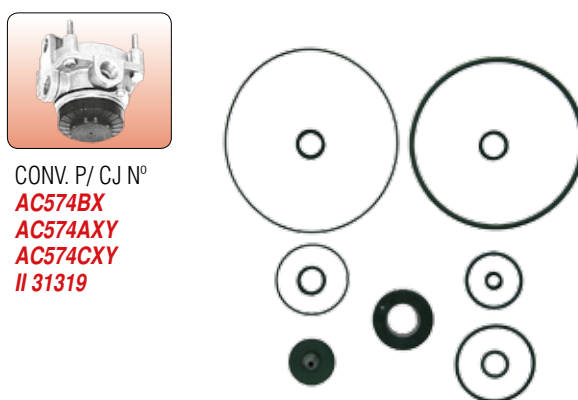

CONV. P/ CJ Nº  
**AC574BX**  
**AC574AXY**  
**AC574CXY**  
**II 31319**

MONTADORA (Nº CONVERSÃO)	APLICAÇÃO
SCANIA	P 94 / R 114 / T 114 (1997...)
MERCEDES BENZ	L 1218 / 1418 / 1618 LK 1618 / VEÍCULOS MÉDIOS (1996...)

**Válvula de Proteção 4 Circuitos**

VÁLVULA DE PROTECCIÓN 4 CIRCUITOS - ROSCAS: M.22 (01) X M.16 (04)  
4 CIRCUIT PROTECTION VALVE - THREAD: M.22 (01) X M.16 (04)

Nº FARJ: **94865-40**  
 CONV. P/ Nº MERCEDES BENZ: **345 431 74 06**  
 CONV. P/ Nº KNORR: **1 70615**



MONTADORA (Nº CONVERSÃO)	APLICAÇÃO
MERCEDES BENZ	L 1513 / L 1514 / L 1516 / L 1517 / L 1518 / L 1519 L 1520 / L 1618 / L 1620 / L 1621 / L 2013 / L 2014 L 2213 / L 2214 / L 2216 / L 2217 / L 2218 / L 2219 L 2220 / L 2314 / L 2318 / L 2325 / L 2414 / L 2418 L 2425 / L 2635 / LA 1313 / LA 1

Os números originais utilizados tem a única intenção de auxiliar nossos clientes na identificação dos códigos Farj correspondentes.  
 Los números de pieza original se utilizan para identificar los productos que vendemos con el único propósito de reconocimiento de los productos por nuestros clientes.  
 Original part numbers are used so as to identify the products we sell, in the sole purpose of customers recognition of the items sold.

**Válvula de Proteção 4 Circuitos (roscas M22)**

VÁLVULA DE PROTECCIÓN DE 4 VÍAS  
4 CIRCUIT PROTECTION VALVE)

Nº FARJ: **46405-220**  
 CONV. P/ VW Nº: **2RO607359A / 2TA607359**  
 CONV. P/ FORD Nº: **96HU2A435AA**  
 CONV. P/ AGRALE Nº: **6007005335004**  
 CONV. P/ KNORR Nº: **I 88768 / II 14296 / II 15080 / II 17189 / II 18172 / II 31310 / II 38276**



MONTADORA (Nº CONVERSÃO)	APLICAÇÃO
MERCEDES BENZ	712 C / 712 E / 914 C / 915 C - ACCELO / LO 809 / LO 811 / L 909
VOLKSWAGEN	8.120 OD MICRO BUS / 8.150 E OD MICRO BUS / 8.170 E OD MICRO BUS / 11.130 / 11.140 / 11.150 / 11.160 / 11.200 / 12.140 / 13.130 / 13.140 / 13.210 / 14.140 / 14.150 / 14.170 / 14.200 / 14.210 / 14.220 / 16.170 / 16.180 CO / 16.200 / 16.210 CO / 16.220 / 16.300 / 17.210 OD / 17.230 OD / 22.160 / 24.220 / 24.250 / 35.300 / 6.140 / 6.90 / 7.100 / 7.110 / 7.120 / 7.140 / 7.90 / 7.90 CO / 8.140 / 8.140 S
FORD	B1618 / B1621 / C113 / C114 / C117 / C1215 / C1218 / C1313 / C1314 / C1414 / C1415 / C1416 / C1419 / C1422 / C1514 / C1517 / C1615 / C1617 / C1618 / C1622 / C1630 / C1721 / C2218 / C2322 / C2422 / C2425 / C2630 / C3224 / C3530 / C4030 / C814 / L80
AGRALE	7500 / 9200TCA / MA12.0 / MA7.0TCA / MA7.5TCA / MA8.0TCA / MA8.5TCA / MA9.2TCA / MT12 / MT8.5 MICRO-ÔNIBUS / VOLARE / W8

**Válvula de Proteção 4 Circuitos (AE 4427 / 4428)**

ZÁLVULA DE PROTECCIÓN 4 CIRCUITOS (AE 4427 / 4428)  
4 CIRCUIT PROTECTION VALVE (AE 4427 / 4428)

Nº FARJ: **46775-221**  
 CONV. P/ KNORR Nº: **II15587 / II15588**  
 CONV. P/ VOLVO Nº: **3124013 / 8152899**



MONTADORA (Nº CONVERSÃO)	APLICAÇÃO
VOLVO	B7 / B10 / B10M / B58 / FH12 / NH12 / FM10 / FM12 / N10 / N12 / NL10 / NL12

**Jogo de Reparo Parcial Para Válvula Prot. 04 Circuitos Com Retenção**

J. DE REPARACIÓN P/ LA VÁLV. DE PROTECCIÓN 04 CIRCUITOS CON RETENCIÓN  
FOUR CIRCUIT PROTECTION VALVE REPAIR KIT (WITH RETENTION)

Nº FARJ: **99365-2 F**  
 CONV. P/ Nº KNORR: **I 90210**  
 CONV. P/ Nº MERCEDES BENZ: **000 430 45 06**



CONV. P/ CJ Nº  
**I 70615**  
**I 86922**  
**I 89408**  
**I 92478**  
**I 92503**  
**II 31383**  
**II 35202**  
**II 38282**  
**K 035952**

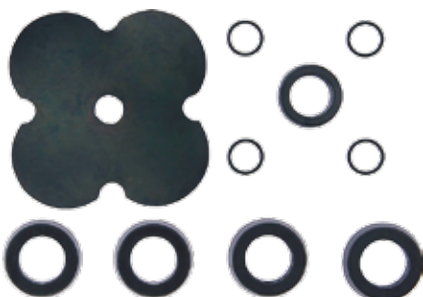

MONTADORA (Nº CONVERSÃO)	APLICAÇÃO
MERCEDES BENZ	TODOS OS VEÍCULOS A PARTIR DE AGOSTO DE 1991

**Jogo de Reparo Para Válvula de Prot. 04 Circuitos Com Retenção**

J. DE REPARACIÓN P/ LA VÁLV. DE PROTECCIÓN 04 CIRCUITOS CON RETENCIÓN  
FOUR CIRCUIT PROTECTION VALVE REPAIR KIT (WITH RETENTION)

Nº FARJ: **99365-2**  
 CONV. P/ Nº KNORR: **I 90210**  
 CONV. P/ Nº MERCEDES BENZ: **000 430 45 06**



CONV. P/ CJ Nº  
**I 92478**  
**I 70615**  
**I 86922**  
**I 89408**  
**II 38282**  
**I 92503**  
**II 31383**  
**II 35202**  
**K 035952**



MONTADORA (Nº CONVERSÃO)	APLICAÇÃO
MERCEDES BENZ	TODOS OS VEÍCULOS A PARTIR DE AGOSTO DE 1991

**Jogo de Reparo Para Válvula de Prot. 04 Circuitos**

JUEGO DE REPARACIÓN PARA LA VÁLVULA DE PROTECCIÓN 04 CIRCUITOS  
FOUR CIRCUIT PROTECTION VALVE REPAIR KIT

Nº FARJ: **99395-2**  
 CONV. P/ Nº KNORR: **I 83156**  
 CONV. P/ Nº MERCEDES BENZ: **000 430 10 68**  
 CONV. P/ Nº VOLVO: **6 889 533**



CONV. P/ CJ Nº  
**I 76633**  
**I 85982**



MONTADORA (Nº CONVERSÃO)	APLICAÇÃO
MERCEDES BENZ	TODOS OS VEÍCULOS ATÉ JULHO DE 1991
VOLKSWAGEN	6.90 / 6 / 140 / 11.160 / 22.160
VOLVO	TODOS OS VEÍCULOS, EXCETO B58
SCANIA	R / T 112 / 142 ATÉ 1985 (EXPORTAÇÃO) TODOS OS VEÍCULOS NACIONAIS A PARTIR 1992

**Jogo de Reparo Para Válvula de Proteção 04 Circuitos**

JUEGO DE REPARACIÓN PARCIAL P/LA VÁLVULA DE PROTECCIÓN 04 CIRCUITOS  
FOUR CIRCUIT PROTECTION VALVE PARTIAL REPAIR KIT

Nº FARJ: **99395-2 F**  
CONV. P/ Nº KNORR: **I 83156**  
CONV. P/ Nº MERCEDES BENZ: **000 430 10 68**  
CONV. P/ Nº VOLVO: **6889533**  
CONV. P/ Nº VOLKSWAGEN: **T13698415A**



CONV. P/ CJ Nº  
**I 76633**  
**I 85982**



MONTADORA (Nº CONVERSÃO)	APLICAÇÃO
MERCEDES BENZ	TODOS OS VEÍCULOS ATÉ JULHO DE 1991
VOLKSWAGEN	6.90 / 6 / 140 / 11.160 / 22.160
VOLVO	TODOS OS VEÍCULOS, EXCETO B58
SCANIA	R / T 112 / 142 ATÉ 1985 (EXPORTAÇÃO) TODOS OS VEÍCULOS NACIONAIS A PARTIR 1992

**Jogo de Reparo Válvula de Proteção 04 Circuitos K (Micro MBB)**

JUEGO DE REPARACION PARA LA VÁLVULA DE PROTECCIÓN 04 VIAS  
FOUR CIRCUIT PROTECTION VALVE REPAIR KIT

Nº FARJ: **93675-2**  
CONV. P/ Nº KNORR: **II38211**



CONV. P/ CJ Nº  
**II 14296**  
**K 047444**



MONTADORA (Nº CONVERSÃO)	APLICAÇÃO
MERCEDES BENZ	712C / 712E / 914C / 915C / L0809 / L0811 / L909

**Inserto Para Válvula de Proteção 04 Circuitos**

INSERTO PARA LA VÁLVULA DE PROTECCIÓN 04 CIRCUITOS  
04 CIRCUIT PROTECTION VALVE REPAIR PISTON

Nº FARJ: **48445-0**  
CONV. P/ Nº SCANIA: **1953996**  
CONV. P/ Nº KNORR: **B963595 / P/ VÁLVULA I98088 / II17191 (KNORR)**



MONTADORA (Nº CONVERSÃO)	APLICAÇÃO
SCANIA	113TL / B110 / F112 / F113 / K112 / K113 / K124 / L110 / L111 / L113 / L94 / P94 / P114 / P124 / LK111 / LK141 / R164 / LKS111 / LKS141 / LS110 / LS111 / R112 / R113 / R114 / R124 / S112 / S113 / T112 / T113 / T114 / T124 / T142

**Jogo de Reparo para a Válvula de Proteção 04 Circuitos K**

JUEGO DE REPARACION PARA LA VÁLVULA DE DE PROTECCIÓN 04 VIAS  
FOUR CIRCUIT PROTECTION VALVE REPAIR KIT

Nº FARJ: **93475-2**  
CONV. P/ Nº KNORR: **II35256 / II38250**



CONV. P/ CJ Nº  
**I 98088** **II 38225**  
**II 17191** **II 38275**  
**II 31310** **II 38276**  
**II 35202** **K 001242**  
**II 35280** **K 016982**  
**II 3528001** **K 033400**



MONTADORA (Nº CONVERSÃO)	APLICAÇÃO
SCANIA	R / T 112 / 142 ATÉ 1985 (EXPORTAÇÃO); TODOS OS VEÍCULOS NACIONAIS A PARTIR DE 1992; P94 / R114 / T114 A PARTIR DE 1997
VOLVO	CAMINHÕES E ÔNIBUS A PARTIR DE JULHO DE 1996
VOLKSWAGEN	CAMINHÕES E ÔNIBUS A PARTIR DE 1997
FORD	TODOS OS CAMINHÕES E ÔNIBUS A PARTIR DE 1997 / CARGO 8 TON. A PARTIR DE 1996.

**Inserto Para Válvula de Prot. 04 Circuitos**

INSERTO PARA LA VÁLVULA DE PROTECCIÓN 04 CIRCUITOS  
FOUR CIRCUIT PROTECTION VALVE REPAIR PISTON

Nº FARJ: **99405-0**  
CONV. P/ Nº KNORR: **4B 58557 / 8**  
CONV. P/ Nº VOLKSWAGEN: **T13608505**

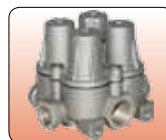

CONV. P/ CJ Nº  
**I 76633** **II 31310**  
**I 80509** **II 31383**  
**I 85982** **II 35202**  
**I 92478** **II 3528001**  
**I 92503** **II 38225**  
**II 15587** **II 38275**  
**II 15588** **II 38282**  
**II 18172** **K 016982**



MONTADORA (Nº CONVERSÃO)	APLICAÇÃO
VOLKSWAGEN	6.90 / 6 / 140 / 11.160 / 22.160
VOLVO	TODOS OS VEÍCULOS, EXCETO B58
MERCEDES BENZ	TODOS OS VEÍCULOS
SCANIA	R / T 112 / 142 ATÉ 1985 (EXPORTAÇÃO) TODOS OS VEÍCULOS NACIONAIS A PARTIR 1992

**Válvula de Proteção 4 Circuitos**

VÁLVULA DE PROTECCIÓN DE 4 VIAS  
4 CIRCUIT PROTECTION VALVE - THREAD M22X1,5 MM

Nº FARJ: **95805-72**  
CONV. P/ Nº KNORR: **II 36011 (AE 4603) / II 36012 (AE 4604)**  
CONV. P/ Nº VOLVO: **155765 / 3197585 / 3197588**



MONTADORA (Nº CONVERSÃO)	APLICAÇÃO
VOLVO	B 9 / B 12 M / BUS B 9 / 12 / 13 / BUS B 10 / 12 / BUS B 5 / 6 / 7 / F / FL 6 / F / FE / FL / FM 7 / FH / FM / FMX / NH 9 / 10 / 11 / 12 / 13 / 16

Os números originais utilizados tem a única intenção de auxiliar nossos clientes na identificação dos códigos Farj correspondentes.  
Los números de pieza original se utilizan para identificar los productos que vendemos con el único propósito de reconocimiento de los productos por nuestros clientes.  
Original part numbers are used so as to identify the products we sell, in the sole purpose of customers recognition of the items sold.

**Jogo de Reparo P / Válvula 04 Circuitos K (Tipo AE 4603)**

JUEGO DE REPARACIÓN PARA LA VÁLVULA DE PROTECCIÓN 04 VIAS  
FOUR CIRCUIT PROTECTION VALVE REPAIR KIT

Nº FARJ: **93815-2**  
CONV. P/ VÁLVULA KNORR Nº: **II 36011**  
CONV. P/ Nº VOLVO: **3197585**

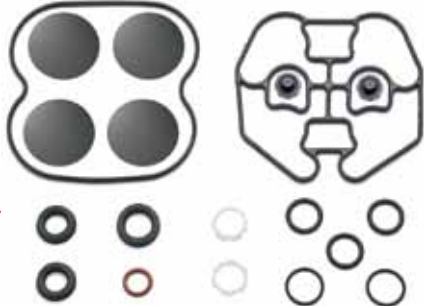

CONV. P/ CJ Nº  
**II 36012 / II 37460 /**  
**98400429 / 98413416 /**  
**500019370 /**  
**81521516105 /**  
**3197588**

MONTADORA (Nº CONVERSÃO)	APLICAÇÃO
VOLVO	ÔNIBUS BI-ARTICULADO / VOLVO: BUS B 9 / 12 / 13 / BUS B 10 / 12 / BUS B 5 / 6 / 7 / F / FL 6 / F / FE / FL / FM 7 / FH / FM / FMX / NH 9 / 10 / 11 / 12 / 13 / 16
DAF	65CF / 75CF / 85CF / 95XF
IVECO	EUROCARGO / EUROTECH / EUROSTAR / EUROTRAKKER / AD / AT TRAKKER / BUS CITYCLASS / BUS EUROCLASS
MAN	TGL

**Jogo de Reparo Para a Válvula de Descarga Rápida com 2 Vias Integrada**

JUEGO DE REPARACIÓN P/LA VÁLVULA DE ESCAPE RAPIDO INTEGRADO CON DOS VIAS  
QUICK RELEASE WITH DOUBLE CHECK VALVE REPAIR KIT

Nº FARJ: **48515-2**  
CONV. P/ Nº WABCO: **884 503 231 2 / 973 500 057 0 / 973 500 058 0**  
CONV. P/ Nº FORD: **2C352K119AA / 4C452K119AA**



MONTADORA (Nº CONVERSÃO)	APLICAÇÃO
FORD	F12000 / F12000L / F14000 F14000HD / F16000 / C2421 / C2422

**Jogo de Reparo Para Regulador Pressão**

JUEGO DE REPARACIÓN PARA EL REGULADOR DE PRESIÓN  
UNLOADER VALVE REPAIR KIT

Nº FARJ: **99385-2**  
CONV. P/ Nº KNORR: **I 83570**  
CONV. P/ Nº MERCEDES BENZ: **002 586 67 43**



CONV. P/ CJ Nº  
**I 78209**  
**I 78210**  
**I 82563**  
**I 90228**

MONTADORA (Nº CONVERSÃO)	APLICAÇÃO
MERCEDES BENZ	TODOS OS VEÍCULOS C / FREIO A AR / O 362 / 355 / 364 OH 1313 / 1316 / 1419 / 1517 / OF 1313 LS / L 1313 / 1316 / 1513 / 1516 / 1519 / L / LO 608 / 610 / 708 / 709 TODOS OS VEÍCULOS HIDRÁULICOS
ENGESA	EE 9 / 33 11

**Jogo de Reparo Para Válvula de Descarga Rápida**

JUEGO DE REPARACIÓN PARA LA VÁLVULA DE DESCARGA RÁPIDA  
QUICK RELEASE VALVE REPAIR KIT

Nº FARJ: **99375-2**  
CONV. P/ Nº KNORR: **II 15138**  
CONV. P/ Nº MERCEDES BENZ: **000 420 66 55**



CONV. P/ CJ Nº  
**I 90268**  
**I 90280**  
**I 92637**  
**I 94666**  
**K 001003**

MONTADORA (Nº CONVERSÃO)	APLICAÇÃO
FORD	TODOS OS VEÍCULOS
VOLKSWAGEN	TODOS OS VEÍCULOS
SCANIA	TODOS OS VEÍCULOS
MERCEDES BENZ	O 371 U / UP, OF 113 / 1114 / 1315 / 1317 / 1318 / OH / OF 1313 / 1314 / 1315 / 1316 / 1318 / 1419 / 1420 / 1517 / 1518 / 1520

**Regulador de Pressão**

REGULADOR DE PRESIÓN  
UNLOADER VALVE

Nº FARJ: **94905-70**  
CONV. P/ Nº MERCEDES BENZ: **001 431 99 06**  
CONV. P/ Nº KNORR: **I 78210**



MONTADORA (Nº CONVERSÃO)	APLICAÇÃO
MERCEDES BENZ	L 608 D / L 608 E / L 708 D / L 708 E / L 709 / LS 1313 / LS 1316 / LS 1513 / LS 1516 / LS 1519 / O 355 / O 362 / O 364 / OF 1313 / OH 1313 / OH 1316 / OH 1419 / OH 1517

**Jogo De Reparo Parcial Para Regulador Pressão**

JUEGO DE REPARACIÓN PARA EL REGULADOR DE PRESIÓN  
UNLOADER VALVE REPAIR KIT

Nº FARJ: **99385-2 F**  
CONV. P/ Nº KNORR: **I 83570**  
CONV. P/ Nº MERCEDES BENZ: **002 586 67 43**



CONV. P/ CJ Nº  
**I 78209**  
**I 78210**  
**I 82563**  
**I 90228**

MONTADORA (Nº CONVERSÃO)	APLICAÇÃO
MERCEDES BENZ	TODOS OS VEÍCULOS C / FREIO A AR / O 362 / 355 / 364 OH 1313 / 1316 / 1419 / 1517 / OF 1313 LS / L 1313 / 1316 / 1513 / 1516 / 1519 / L / LO 608 / 610 / 708 / 709 TODOS OS VEÍCULOS HIDRÁULICOS
ENGESA	EE 9 / 33 11

**Regulador de Pressão**

REGULADOR DE PRESIÓN  
UNLOADER VALVE

Nº FARJ: **94895-60**  
CONV. P/ Nº KNORR: **I 90309 / I 78209 (ANTIGO)**  
CONV. P/ Nº MERCEDES BENZ: **A 002 431 83 06 / A 001 431 00 06**  
CONV. P/ Nº VOLVO: **9753001100**



MONTADORA (Nº CONVERSÃO)	APLICAÇÃO
MERCEDES BENZ	1214 / 1218 / 1318 / 1414 / 1418 / 1718 / 1720 / 1721 / 2314 / 2323 / 1214 K / 1414 K / 1418 K / 1718 K / 1721 S / 712 E / L 1218 / L 1316 / L 1317 / L 1318 / L 1414 / L 1418 / L 1614 / L 1618 / L 1620 / L 1621 / L 2013 / L 2014 / L 2213 / L 2214 / L 2...

**Jogo de Reparo Para Regulador de Pressão**

JUEGO DE REPARACIÓN PARA EL REGULADOR DE PRESIÓN  
UNLOADER VALVE REPAIR KIT

Nº FARJ: **99625-2**  
CONV. P/ Nº KNORR: **I 90286**  
CONV. P/ Nº MERCEDES BENZ: **000 430 18 07**  
CONV. P/ Nº VOLVO: **8 127 716**



CONV. P/ CJ Nº  
**I 90309**  
**I 92172**

MONTADORA (Nº CONVERSÃO)	APLICAÇÃO
MERCEDES BENZ	TODOS OS VEÍCULOS COM FREIO A AR
VOLVO	N / NL 10

**Jogo de Reparo Parcial para Regulador de Pressão**

JUEGO DE REPARACIÓN PARCIAL PARA EL REGULADOR DE PRESIÓN  
UNLOADER VALVE PARTIAL REPAIR KIT

Nº FARJ: **99625-4**



CONV. P/ CJ Nº  
**I 90309**  
**I 92172**

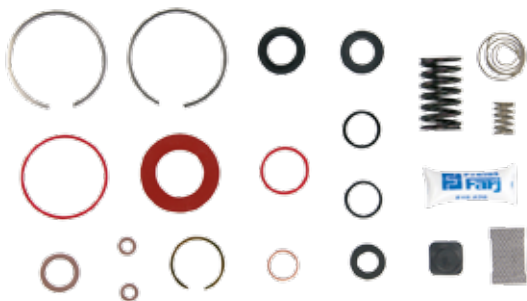

MONTADORA (Nº CONVERSÃO)	APLICAÇÃO
MERCEDES BENZ	TODOS OS VEÍCULOS COM FREIO A AR
VOLVO	N / NL 10

**Jogo de Reparo Parcial Para Regulador de Pressão**

JUEGO DE REPARACIÓN PARA EL REGULADOR DE PRESIÓN  
UNLOADER VALVE PARTIAL REPAIR KIT

Nº FARJ: **99625-2 F**  
CONV. P/ Nº KNORR: **I 90286**  
CONV. P/ Nº MERCEDES BENZ: **000 430 18 07**  
CONV. P/ Nº VOLVO: **8 127 716**



CONV. P/ CJ Nº  
**I 90309**  
**I 92172**



MONTADORA (Nº CONVERSÃO)	APLICAÇÃO
MERCEDES BENZ	TODOS OS VEÍCULOS COM FREIO A AR
VOLVO	N / NL 10

**Jogo de Reparo P/ Regulador de Pressão**

JUEGO DE REPARACIÓN P/ REGULADOR DE PRESIÓN  
UNLOADER VALVE REPAIR KIT

Nº FARJ: **48955-2**  
CONV. P/ Nº KNORR: **II31329**  
CONV. P/ CONJUNTO Nº: **II35187 / II35206 / II35209 / II35258 / II38199 / II38201 / K003158 / K033398**



MONTADORA (Nº CONVERSÃO)	APLICAÇÃO
AGRALE	9200TCA / MA12.0 / MA7.0TCA / MA7.5TCA / MA8.0TCA / MA8.5TCA / MA9.2TCA / MT12 / W8
GENERAL MOTORS	12-170 / 14-150 / 14-190 / 16-220
IVECO	DAILY 70C16HD
VOLKSWAGEN	7.90 / 7.90CO / 7.90S / 7.100 / 7.110 / 7.120 / 7.140 / 8.120 / 8.140CO / 8.150 / 8.1500D / 9.1500D / 13.150 / 13.170 / 13.180 / 13.190 / 15.170 (01 / 2000 ... 10 / 2001) / 15.180 / 15.190 / 16.210CO / 17.210 / 17.2100D / 17.220 / 17.2300D / 17.300 (...10 / 2001) / 17.310 / 18.310 / 24.220 (01 / 2000...10 / 2001) / 24.250 (01 / 2000...01 / 2002) / 26.220 / 26.260 / 26.300 (...10 / 2001) / 26.310 / 40.300 (01 / 2000...11 / 2001)
VOLVO	B10 / B10M / B12 / B58 / N10 / N12 / NL10 / NL12
DYNAPACK	COLHEITADEIRAS

• Os números originais utilizados tem a única intenção de auxiliar nossos clientes na identificação dos códigos Farj correspondentes.  
• Los números de pieza original se utilizan para identificar los productos que vendemos con el único propósito de reconocimiento de los productos por nuestros clientes.  
• Original part numbers are used so as to identify the products we sell, in the sole purpose of customers recognition of the items sold.

**Jogo de Reparo Para Governador**

JUEGO DE REPARACIÓN PARA EL GOBERNADOR  
GOVERNOR REPAIR KIT

Nº FARJ: **99485-2**  
CONV. P/ Nº KNORR: **1 90285**  
CONV. P/ Nº VOLVO: **6 889 637**

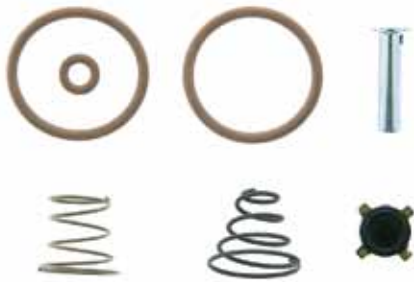
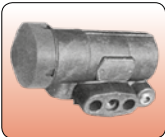

CONV. P/ C/J Nº  
**I 90254**  
**II 15141**  
**II 35181**  
**II 35196**  
**K 001296**

MONTADORA (Nº CONVERSÃO)	APLICAÇÃO
FORD	F12000 / 14000 (1991...)
SCANIA	B / L / LS 110 / 111, LK / LKS 111 / 113 TL S113 / F113 K / T / R / S112 / 113 / 142 / 143
VOLKSWAGEN	11.140 / 14.150 / 14.200
VOLVO	N / NL 10 / 12 / B 58E / B10M
GENERAL MOTORS	D 12000 / 14000

**Jogo de Reparo Para Válvula Moduladora Simples EBS (Dianteira)**

JUEGO DE REPARACIÓN PARA LA VÁLVULA DE MODULACIÓN EBS  
EBS MODULATING VALVE REPAIR KIT

Nº FARJ: **95735-2**



CONV. P/ C/J Nº  
**211 2034**  
**K000914**

MONTADORA (Nº CONVERSÃO)	APLICAÇÃO
VOLVO:	B 7 B 7 R B 7 RLE

**Jogo de Reparo Completo P/ Válvula Moduladora Dupla EBS (Traseira)**

JUEGO DE REPARACIÓN P/ LA DOBLE VÁLVULA DE MODULACIÓN EBS  
EBS DUAL MODULATING VALVE REPAIR KIT

Nº FARJ: **95455-2C**



CONV. P/ C/J Nº  
**211 2035 (VOLVO)**  
**K001411 (KNORR)**

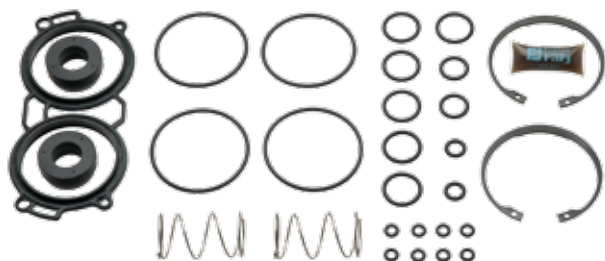

MONTADORA (Nº CONVERSÃO)	APLICAÇÃO
VOLVO	B 7 / B 7 R / B 7 RLE / B 9 / B 12

**Jogo Rep P/ Válvula Moduladora Dupla EBS (Volvo / VW)**

JUEGO DE REPARACIÓN PARA LA DOBLE VÁLVULA DE MODULACIÓN EBS  
EBS DUAL MODULATING VALVE REPAIR KIT

Nº FARJ: **95495-2**  
CONV. P/ Nº KNORR: **0 486 204 017 / 0 486 204 020**

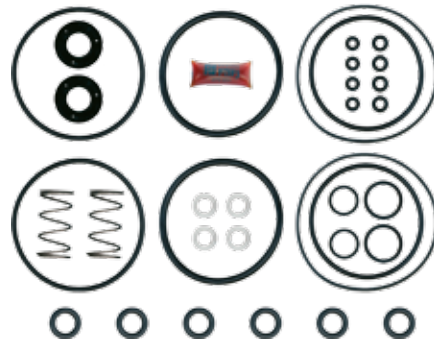

MONTADORA (Nº CONVERSÃO)	APLICAÇÃO
VOLVO	FM / FM 9
VOLKSWAGEN	14.220 / 18.220
	VOLKS BUS
	F.2000
	L.2000
	M.2000
	NFG

**Jogo de Reparo P/ Válvula Moduladora Dupla EBS (Traseira)**

JUEGO DE REPARACIÓN PARA LA DOBLE VÁLVULA DE MODULACIÓN EBS  
EBS DUAL MODULATING VALVE REPAIR KIT

Nº FARJ: **95455-2**

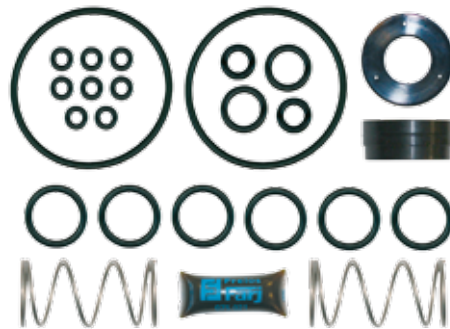

CONV. P/ C/J Nº  
**K001411**  
**211 2035**

MONTADORA (Nº CONVERSÃO)	APLICAÇÃO
VOLVO	B 7 / B 7 R B 7 RLE B 9 B 12

**Jogo Reparo P/ Válvula Suspensão Ativa (ELC)**

JUEGO DE REPARACIÓN P/ LA VÁLVULA DE SUSPENSIÓN (ELC)  
ELC SUSPENSION VALVE REPAIR KIT

Nº FARJ: **47905-2**  
CONV. P/ Nº KNORR: **K019820 / K019821**  
CONV. P/ Nº VOLVO: **21083657 / 21083660**  
CONV. P/ Nº RENAULT: **7421083657 / 7421083660**



MONTADORA (Nº CONVERSÃO)	APLICAÇÃO
VOLVO	F / FL 6 / F / FE / FL / FM 7 / FL / FE / FH / FM / FMX / NH 9 / 10 / 11 / 12 / 13 / 16 / FH / FM / B5 / B6 / B7 / B7R / B9 / B11 / B12 / B1 3 (D / DH ENGINE) / B9R / B9TL / B11R / B12M / B12R / B13R
RENAULT	MIDLUM II DXI 5 / 7 / PREMIUM II TR / PR / DXI 7 / MAGNUM DXI 13



**Jogo de Reparo Para Válvula de Freio de Mão (04 Roscas)**

JUEGO DE REPARACIÓN PARA VÁLVULA DE FRENO DE MANO  
HAND BRAKE VALVE REPAIR KIT

Nº FARJ: **91685-2**  
CONV. P/ Nº KNORR: **I 90221**  
CONV. P/ Nº MERCEDES BENZ: **000 430 44 06**



CONV. P/ CJ Nº  
**I 89935**  
**II 38253**

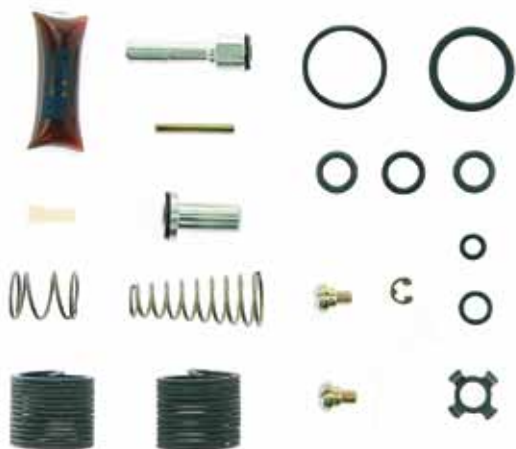

MONTADORA (Nº CONVERSÃO)	APLICAÇÃO
MERCEDES BENZ	O 370 R / RS / RSD / O 371 U / UP / UG / R / RS / RSD / RSL / OF / OH 1115 / 1313 / 1315 / 1316 / 1317 / 1318 / 1419 / 1420 / 1513 / 1517 / 1518 / 1520

**Jogo de Reparo Para Válvula de Freio de Mão (02 Roscas)**

JUEGO DE REPARACIÓN PARA LA VÁLVULA DE FRENO DE MANO  
HAND BRAKE VALVE REPAIR KIT

Nº FARJ: **91695-2**  
CONV. P/ Nº KNORR: **I 83572**  
CONV. P/ Nº MERCEDES BENZ: **000 430 40 06**  
CONV. P/ Nº FORD: **11995161**  
CONV. P/ Nº SCANIA: **522 355**  
CONV. P/ Nº VOLKSWAGEN: **T 11698917A**  
CONV. P/ Nº VOLVO: **6 889 502**



CONV. P/ CJ Nº  
**I 84376**  
**I 85707**  
**I 90208**  
**I 902158650**  
**II 31325**  
**II 31326**



MONTADORA (Nº CONVERSÃO)	APLICAÇÃO
SCANIA	EL DETALLE - OA 101
FORD	FORD CARGO 8 TON. (1996...) - VEÍCULOS MÉDIOS E ÔNIBUS (1997...)
MERCEDES BENZ	L / LK 1316 / 1317 / 1516 / 1517 / 1518 - LS 1924 / 1924A / 1929 / 1930 / 1932 / 1933 / 1934 / L / LAK 1214 / 1218 / 1414 / 1418 / 1514 / 1518 / L / LB / LK 2314 / 2318 / 2325 / L 1614 / 1618 / 1621 / 1625 / LS 1625 / 1630 / 1935 / 1941 / FPN (CARA CHATA) 1214K / 1218 / 1414 / 1414K / 1418 / 1418 K / 1714 / 1718 / 1718K L 1721
VOLVO	N 10 / 12 / B 58 E / B 10 M
VOLKSWAGEN	6.90 / 6.140 / 11.130 / 22.160 / VEÍCULOS LEVES E MÉDIOS (1997...) / ÔNIBUS (1997...)

**Válvula Para Freio de Mão (Scania)**

VÁLVULA PARA FRENO DE MANO (SCANIA)  
HAND BRAKE VALVE (SCANIA)

Nº FARJ: **96805-131**  
CONV. P/ KNORR Nº: **DPM98A**  
CONV. P/ SCANIA Nº: **1324427**



MONTADORA (Nº CONVERSÃO)	APLICAÇÃO
SCANIA	R 124 / T124

**Válvula Para Freio de Mão (Conjugado Cavallo / Carreta)**

VÁLVULA PARA FRENO DE MANO  
HAND BRAKE VALVE

Nº FARJ: **96755-117**  
CONV. P/ Nº KNORR: **DPM 95 AAX**



MONTADORA (Nº CONVERSÃO)	APLICAÇÃO
IVECO	EUROTECH / EUROTRAKKER

Os números originais utilizados tem a única intenção de auxiliar nossos clientes na identificação dos códigos Farj correspondentes.  
Los números de pieza original se utilizan para identificar los productos que vendemos con el único propósito de reconocimiento de los productos por nuestros clientes.  
Original part numbers are used so as to identify the products we sell, in the sole purpose of customers recognition of the items sold.

**Válvula P/ Freio de Mão (Não Conjugado)**

VÁLVULA P/ FRENO DE MANO  
HAND BRAKE VALVE

Nº FARJ: **47715-292**  
 CONV. P/ Nº VOLKSWAGEN: **2VT607403**  
 CONV. P/ Nº AGRALE: **6009005136002**  
 CONV. P/ Nº MERCEDES BENZ: **693 431 71 05**  
 CONV. P/ Nº WABCO: **961 723 214 0**  
 CONV. P/ Nº KNORR: **DPM93A**



MONTADORA (Nº CONVERSÃO)	APLICAÇÃO
AGRALE	TRACTOR (8 TON)
MERCEDES BENZ	1720 / 1723 S / 1728 / 1938 S / 1944 S / L1218 / L1620 / L1622 / 2428 / L / LS1634 / L / LK / LS2638 / LS1632 / LS1938
VOLKSWAGEN	17.220 / 17.300 / 17.310 / 18.310 / 24.220 / 24.250 / 26.220 / 26.260 / 26.300 / 26.310 / 40.300

**Jogo de Reparo Parcial Para Válvula de Freio de Mão**

JUEGO DE REPARACIÓN PARCIAL PARA VALVULA DE FRENO DE MANO  
HAND BRAKE VALVE PARTIAL REPAIR KIT

Nº FARJ: **94065-2 F**  
 CONV. P/ Nº KNORR: **II 31377**



CONV. P/ CJ Nº  
**DPM94B**  
**DPM94BK**  
**II 38185**



MONTADORA (Nº CONVERSÃO)	APLICAÇÃO
AGRALE	OF 1721M; ATEGO 1315 / 1418 / 1518 / 1718 / 1725 / 2425 9200 TCA / CAMINHÃO 9000 / CAMINHÕES 2002...; MA 12.0 / MA 7.5 TCA / MA 8.0 TCA / MA 8.5 SUPER / MA 9.2 TCA; MICRO-ÔNIBUS; MT 12 / W8
INTERNACIONAL	9200 / 9800
GENERAL MOTORS	NPR 7.110
MERCEDES BENZ	712 C / 914 C / L 142D / L 1620 / L 1622 / 1723 2423B / 2423K / 2428 / OF 1721 /

**Jogo de Reparo Para Válvula de Freio de Mão (02 Roscas)**

JUEGO DE REPARACIÓN PARA VALVULA DE FRENO DE MANO  
HAND BRAKE VALVE REPAIR KIT

Nº FARJ: **94065-2**  
 CONV. P/ Nº KNORR: **II 31377**  
 CONV. P/ Nº MERCEDES BENZ: **000 430 6306**



CONV. P/ CJ Nº  
**DPM94B**  
**DPM94BK**  
**II 38185**



MONTADORA (Nº CONVERSÃO)	APLICAÇÃO
AGRALE	OF 1721M; ATEGO 1315 / 1418 / 1518 / 1718 / 1725 / 2425 / 9200 TCA / CAMINHÃO 9000 / CAMINHÕES 2002...; MA 12.0 / MA 7.5 TCA / MA 8.0 TCA / MA 8.5 SUPER / MA 9.2 TCA; MICRO-ÔNIBUS; MT 12 / W8
INTERNACIONAL	9200 / 9800
GENERAL MOTORS	NPR 7.110
MERCEDES BENZ	712 C / 914 C / L 142D / L 1620 / L 1622 / 1723 2423B / 2423K / 2428 / OF 1721 /

**Jogo de Reparo Para Válvula de Freio de Mão (03 Roscas)**

JUEGO DE REPARACIÓN PARA VALVULA DE FRENO DE MANO  
HAND BRAKE VALVE REPAIR KIT

Nº FARJ: **94135-2**  
 CONV. P/ Nº KNORR: **II 35252 / II 35253 / II 35254 / DPM 93V0061**  
 CONV. P/ Nº SCANIA: **1 324 427**



CONV. P/ CJ Nº  
**DPM91A** **II 38274**  
**DPM93A** **DPM 93V**  
**DPM93AK**

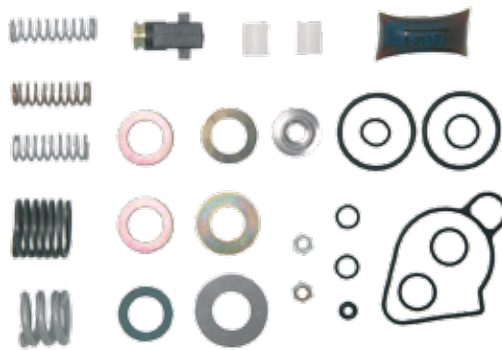

MONTADORA (Nº CONVERSÃO)	APLICAÇÃO
SCANIA	P 94 / P114 / P 124; R 114 / R 124 / R 164; T 114 / T 124
VOLKSWAGEN	17220 / 17300 / 17310 / 18310 / 1944 S; 24220 / 24250 / 26220 / 26260 / 26300 / 26310 / 40300; L2638 / LK2638 / LS1632 / LS1633 / LS1634 / LS1938 / LS2638
IVECO	EUROCARGO 140 E 18 / 150 E 18 / 160 E 21 / 160 E 23 / 170 E 21 / 170 E 22 / 200 E 37 / 320 E 118; EUROTRAKKER 380 E 38 / 380 T 38 / 720 E 42; EUROTECH 450 E 31 / 450 E / 42 / 740 E 42; STRALIS
MERCEDES BENZ	ATEGO 1315 / 1418 / 1518 / 1718 / 1725 / 2425; / AXOR 1933 S / 2533

**Jogo de Reparo Parcial Para Válvula de Freio de Mão (03 roscas)**

JUEGO DE REPARACIÓN PARCIAL PARA VALVULA DE FRENO DE MANO  
HAND BRAKE VALVE PARTIAL REPAIR KIT

Nº FARJ: **94135-2 F**  
CONV. P/ Nº KNORR: **II 35252 / II 35253 / II 35254 / DPM 93V0061**  
CONV. P/ Nº SCANIA: **1 324 427**



CONV. P/ CJ Nº  
**DPM91A II 38274**  
**DPM93A DPM 93V**  
**DPM93AK**

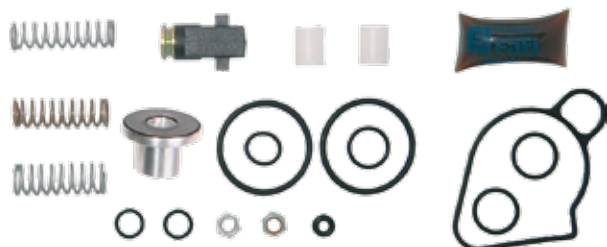

MONTADORA (Nº CONVERSÃO)	APLICAÇÃO
SCANIA	P 94 / P114 / P 124; R 114 / R 124 / R 164; T 114 / T 124
VOLKSWAGEN	17220 / 17300 / 17310 / 18310 / 1944 S; 24220 / 24250 / 26220 / 26260 / 26300 / 26310 / 40300; L2638 / LK2638 / LS1632 / LS1633 / LS1634 / LS1938 / LS2638
IVECO	EUROCARGO 140 E 18 / 150 E 18 / 160 E 21 / 160 E 23 / 170 E 21 / 170 E 22 / 200 E 37 / 320 E 118; EUROTRAKKER 380 E 38 / 380 T 38 / 720 E 42; EUROTTECH 450 E 31 / 450 E / 42 / 740 E 42; STRALIS
MERCEDES BENZ	ATEGO 1315 / 1418 / 1518 / 1718 / 1725 / 2425; AXOR 1933 S / 2533

**Haste Para Válvula de Freio de Mão**

EJE PARA VALVULA DE FRENO DE MANO  
HAND BRAKE VALVE ROD

Nº FARJ: **48485-0**  
CONV. P/ Nº KNORR: **75750001 / PARA VALVULA Nº: DPM66B / DPM67A / DPM68A / DPM91A / DPM91V / DPM93A / DPM93V / DPM94B / DPM94V / DPM98A / DPM98B / DFR9325 / DPM93AK / DPM94BK / II38185 / II38274 / K051251**  
CONV. P/ VALVULA (WABCO) Nº: **961 723 730 4 / 961 723 021 0 / 961 723 031 0 / PARA VALVULA Nº: 961 723 043 0 / 961 723 049 0 / 961 723 052 0 / 961 723 104 0 / 961 723 122 0 / 961 723 214 0 / 961 723 215 0 / 961 723 217 0 / 961 723 227 0 / 961 723 962 0**



MONTADORA (Nº CONVERSÃO)	APLICAÇÃO
IVECO	EUROCARGO 140 E 18 / 150 E 18 / 160 E 21 / 160 E 23 / 170 E 21 / 170 E 22 / 200 E 37 / 320 E 118; EUROTRAKKER 380 E 38 / 380 T 38 / 720 E 42; EUROTTECH 450 E 31 / 450 E / 42 / 740 E 42; STRALIS
SCANIA	P 94 / P 114 / P 124 / R 114 / R 124 / R 164 / T 114 / T 124
VOLKSWAGEN	17220 / 17300 / 17310 / 18310 / 1944 S / 24220 / 24250 / 26220 / 26260 / 26300 / 26310 / 40300 / L2638 / LK2638 / LS1632 / LS1633 / LS1634 / LS1938 / LS2638
MERCEDES BENZ	ATEGO 1315 / 1418 / 1518 / 1718 / 1725 / 2425; AXOR 1933 S / 2533 / O500 / O500R / O500 RSD
VOLVO	FH12 / EDC NL10 / NL12 / VM 17 / VM 23 / VM 210 / VM 260

**Alojamento do Pistão Para Válvula de Freio de Mão**

CARCASA DEL ÉMBOLO PARA VALVULA DE FRENO DE MANO  
PISTON HOUSING FOR HAND BRAKE VALVE

Nº FARJ: **45155-0**  
CONV. P/ KNORR Nº: **75750710 + 75750810**  
CONV. P/ WABCO Nº: **961 723 201 4 + 961 723 202 4**



MONTADORA (Nº CONVERSÃO)	APLICAÇÃO
VOLVO	VM (4 X 2) CAVALO MECÂNICO
SCANIA	P 94 / P 114 (4 X 2) (6 X 2) / P 124 (4 X 2) / R 114 (4 X 2) (6 X 4) / R 124 (4 X 2) (6 X 2) (6 X 4) / T 114 (4 X 2) (6 X 4) / T 124 (4 X 2) (6 X 2)
AGRALE	13 000 / CAMINHÕES / MICROÔNIBUS / MA 8,5T / MA 9T / MA 12T / MA 15T / MT 12T
VOLKSWAGEN	5.140 / 5.140E / 7.110 / 8.120 / 8.150 / 9.150 / 9.150E / 9.160E / 13.150 / 13.170 / 13.170E / 13.180 / 13.190 / 15.170 / 15.170E / 15.180 / 15.180E / 15.190 / 15.210 / 17.180 / 17.210 / 17.210E / 17.220 / 17.240 / 17.250E / 17.260 / 17.300 / 17.310 / 1 / 17.180 (EURO III) / 17.210 / 17.220 / 17.250E / 17.310; 18.310 TITAN / 18.320 / 23.210 / 23.220 / 23.250 / 23.310 / 24.220 / 24.250E / 26.220 / 26.260 / 26.260E / 26.310 / 31.260 / 31.260E / 31.310 / 40.300 / 42.300
AGRALE	13 000 / CAMINHÕES / MICROÔNIBUS / MA 8,5T / MA 9T / MA 12T / MA 15T / MT 12T
MERCEDES BENZ	LO 94 / O 500 M / O 500 R / O 500 R 1725 / O 500 RSD / O 500 ARTICULADO / 712 C / 815 ACCELO / 914 C / 915 C / 1016 ACCELO / 1215 C / L1218 / L1218 EL / L1318 / LK 1318 / L1319 / LK 1319 / OF 1417 / L1418 / L1418 EL / OH 1421 L / L1620 / OH 1621 L / L1622 / LK 1620 / OF 1620 PLUS / OH 1625 L / OH 1628 L / 1718 M / OF 1721 / OF 1722 / 1728 / 2038 S / 2423 B / 2423 K / 2428 / 2638 S / 2726

**Válvula P/ Freio de Mão (DPM67A)**

VALVULA P/ FRENO DE MANO  
HAND BRAKE VALVE

Nº FARJ: **48435-314**  
CONV. P/ Nº MERCEDES BENZ: **000 420 01 84**  
CONV. P/ Nº KNORR: **DPM67A / K038809**



MONTADORA (Nº CONVERSÃO)	APLICAÇÃO
MERCEDES BENZ	ACTROS / AXOR / ATEGO

Os números originais utilizados tem a única intenção de auxiliar nossos clientes na identificação dos códigos Farj correspondentes.  
Los números de pieza original se utilizan para identificar los productos que vendemos con el único propósito de reconocimiento de los productos por nuestros clientes.  
Original part numbers are used so as to identify the products we sell, in the sole purpose of customers recognition of the items sold.

**Punho P/ Válvula de Freio de Mão**

PUÑO P/ LA VÁLVULA FRENO DE MANO  
HAND BRAKE VALVE LEVER

Nº FARJ: 47725-0

CONV. P/ Nº KNORR: 75829801000 / DPM93A / DPM94B / DPM93AK / I138185 / I138274 / K051251 / DPM94BAK / I13819401



MONTADORA (Nº CONVERSÃO)	APLICAÇÃO
AGRALE	9200 TCA / CAMINHÃO 9000 / CAMINHÃO (2002...) / MA12.0 / MA7.5 TCA / MA8.0 TCA / MA9.2 TCA / MICRO-ÔNIBUS / MT12 / W8
IVECO	EUROCARGO: / 140E18 / 150E18 / 160E21 / 160E23 / 170E21 / 170E22 / 200E37 / 320E18 / / EUROTECH: / 450E31 / 450E42 / 740E42 / / EUROTRAKKER: / 380E38 / 380T38 / 720E42 / / STRALIS / / DAYLE 70C16HD
MERCEDES BENZ	ATEGO 1315 / 1418 / 1518 / ATEGO 1718 / 1725 / ATEGO 1933 / 2533 / / L2638 / LK2638 / LS1632 / 1633 / 1634 / LS1938 / 2638 / / 712C / 914C / 1723 / 2423B / 2423K / 2428 / L1420 / 1620 / 1622 / OF1721 / 1721M
VW	17300 / 17310 / 18310 / 1944S / 24220 / 24250 / 26220 / 26260 / 26300 / 26310 / 40300

**Jogo de Reparo da Tampa Protetora P/ Válvula de Freio de Mão (DPM)**

JUEGO DE LA CUBIERTA PROTECTORA P/ VÁLVULA DE FRENO DE MANO  
HAND BRAKE VALVE PROTECTIVE COVER KIT

Nº FARJ: 48035-2

CONV. P/ Nº KNORR: K013198 / DPM66B / DPM67A / DPM91V / DPM93A / DPM93V / DPM94B / DPM94V / DPM94BK / I138185 / I138274 / K051251 / I13819401

CONV. P/ Nº WABCO: 961 723 4504 / 961 723 4514 / 961 723 4524



MONTADORA (Nº CONVERSÃO)	APLICAÇÃO
AGRALE	9000 / 9200TCA / MA7.5TCA / MA8.0TCA / MA9.2TCA / MA12.0 / MT12 / W8 / MICRO-ÔNIBUS
IVECO	EUROCARGO 140E18 / 150E18 / EUROCARGO 160E21 / 160E23 / EUROCARGO 170E21 / 170E22 / EUROCARGO 200E37 / 320E18 / EUROTECH 450E31 / 450E42 / 740E42 / EUROTRAKKER 380E38 / 380T38 / 720E42 / STRALIS / DAILY 70C16HD
MERCEDES BENZ	AXOR 2035 / 2035S / AXOR 2040S / 2425 / 2533 / AXOR 2540S / 2644S / AXOR 3340 / 3340S / 4144 / ATEGO 1315 / 1418 / 1518 / ATEGO 1718 / 1725 / 2425 / 712C / 914C / L1420 / L1620 / L1622 / 1723 / 2423B / 2423K / 2428 / OF1721 / OF1721M / L2638 / LK2638 / LS1632 / LS1633 / LS1634 / LS1938 / LS2638
VOLKSWAGEN	17250E / 19320E CONSTELLATION / 24250E / 25370E CONSTELLATION / 31320E / 31320E CONSTELLATION / 17220 / 17300 / 17310 / 18310 / 1944S / 24220 / 24250 / 26220 / 26260 / 26310 / 40300
SCANIA	T114 / T124 / R114 / R124 / P94 / P114 / P124

**Bucha Trava do Punho P/ Válvula de Freio de Mão**

BUJE DE BLOQUEO P/ PUÑO DE VÁLVULA FRENO DE MANO  
HAND BRAKE VALVE LOCKING BUSCH

Nº FARJ: 47735-0

CONV. P/ Nº: KNORR: 75830110 / P/ MANETINS: DPM66B / DPM67A / DPM68A / DPM91A / DPM91V / DPM93A / DPM94B / DFR9325 / DPM93AK / I138185 / I138274 / K051251 / DPM94BAK / I13819401



MONTADORA (Nº CONVERSÃO)	APLICAÇÃO
AGRALE	9200 TCA / CAMINHÃO 9000 / CAMINHÃO (2002...) / MA12.0 / MA7.5 TCA / MA8.0 TCA / MA9.2 TCA / MICRO-ÔNIBUS / MT12 / W8
IVECO	EUROCARGO: 140E18 / 150E18 / 160E21 / 160E23 / 170E21 / 170E22 / 200E37 / 320E18 EUROTECH: 450E31 / 450E42 / 740E42 EUROTRAKKER: 380E38 / 380T38 / 720E42 STRALIS DAYLE 70C16HD
MERCEDES BENZ	AXOR 1933 / AXOR 2035 / 2935S / AXOR 2040S / 2540S / AXOR 2644S / AXOR 2835 / 2835S / AXOR 3340 / 3340S / AXOR 3344 / 4140 / 4144 / ATEGO 1315 / 1418 / 1518 / ATEGO 1718 / 1725 / ATEGO 1933 / 2533 / L2638 / LK2638 / LS1632 / 1633 / 1634 / LS1938 / 2638 / 712C / 914C / 1723 / 2423B / 2423K / 2428 / L1420 / 1620 / 1622 / OF1721 / 1721M
SCANIA	P94 / P114 / P124 / R114 / R124 / R164 / T114 / T124
VW	CONSTELLATION: 13180E / 15180E / 17250E / 17220E / 17250E / 24250E / 25310E / 31320E / 31370E / 17300 / 17310 / 18310 / 1944S / 24220 / 24250 / 26220 / 26260 / 26300 / 26310 / 40300

**Jogo de Reparo P/ Válvula de Freio de Mão com Tampa Protetora**

JUEGO DE REPARACIÓN P/ VÁLVULA DE FRENO DE MANO (AXOR)  
HAND BRAKE VALVE REPAIR KIT (AXOR)

Nº FARJ: 46485-2

CONV. P/ Nº KNORR: DPM66B0061 / P/ VÁLVULA Nº: DPM66B



MONTADORA (Nº CONVERSÃO)	APLICAÇÃO
MERCEDES BENZ	AXOR 2035 / AXOR 2035S / AXOR 2040S / AXOR 2540S / AXOR 2644S / AXOR 3340 / AXOR 3340S

**Jogo de Reparo P/ Válvula de Freio de Mão (Axor)**

JUEGO DE REPARACIÓN P/ LA VÁLVULA DE FRENO DE MANO  
HAND BRAKE VALVE REPAIR KIT

Nº FARJ: 46485-2 F

CONV. P/ Nº KNORR: DPM66B0061 / P/ VÁLVULA Nº: DPM66B



MONTADORA (Nº CONVERSÃO)	APLICAÇÃO
MERCEDES BENZ	AXOR 2035 / AXOR 2035S / AXOR 2040S / AXOR 2540S / AXOR 2644S / AXOR 3340 / AXOR 3340S

**Válvula Para Freio de Mão (HB 1143)**

VÁLVULA PARA FRENO DE MANO (HB 1143)  
HAND BRAKE VALVE (HB 1143)

Nº FARJ: **46285-194**  
CONV. P/ KNORR Nº: **I 82171**  
CONV. P/ VOLVO Nº: **4822431**



MONTADORA (Nº CONVERSÃO)	APLICAÇÃO
VOLVO	B9 / BR7

**Válvula de Nivelamento**

VÁLVULA NIVELADORA  
LEVELLING VALVE

Nº FARJ: **96045-29**  
CONV. P/ Nº VOLVO: **20356526**  
CONV. P/ Nº SCANIA: **523851**  
CONV. P/ Nº MERCEDES BENZ: **A 3903208058**  
CONV. P/ Nº KNORR: **I 86030**



MONTADORA (Nº CONVERSÃO)	APLICAÇÃO
MERCEDES BENZ	O 370 RS / RSD / O 371 R / RS / RSD / O 371 RSL / SRE / O 371 U / UL / UP / O 400 R / RS / RSD / O 400 RSL / SER / O 400 UP / UPA / OF 1417 E / OF 1620 / 1620 PLUS / OF 1721 / 1721 M / OH 1517 / 1518 / 1520 / OH 1621 / 1628 OH 1635 L / 1636 L
SCANIA	K 112 / R 112 / T 112 / K 113 / L 113
VOLVO	B 10 R / B 12

**Jogo de Reparo Parcial Para Válvula Niveladora**

JUEGO DE REPARACIÓN PARCIAL PARA LA VÁLVULA NIVELADORA  
LEVELLING VALVE PARTIAL REPAIR KIT

Nº FARJ: **91225-2 F**  
CONV. P/ Nº KNORR: **I 84668**  
CONV. P/ Nº MERCEDES BENZ: **212 003 65 94**  
CONV. P/ Nº SCANIA: **1953054**  
CONV. P/ Nº VOLVO: **6889547**



CONV. P/ CJ Nº  
**I 83250**  
**I 84808**  
**I 85673**  
**I 86030**  
**II 38254**

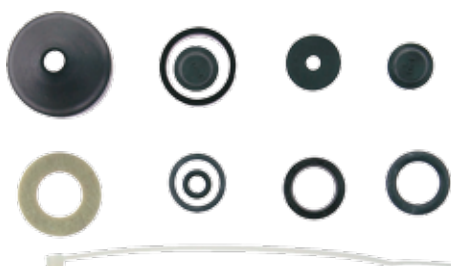

MONTADORA (Nº CONVERSÃO)	APLICAÇÃO
VOLVO	TODOS OS ÔNIBUS
MERCEDES BENZ	CHASSIS DE ÔNIBUS URBANOS O / H / L (1996...)
SCANIA	TODOS OS ÔNIBUS (1996...)

**Jogo de Reparo Para Válvula de Freio de Mão**

JUEGO DE REPARACIÓN PARA LA VÁLVULA DE FRENO DE MANO  
HAND BRAKE VALVE REPAIR KIT

Nº FARJ: **46285-2**  
CONV. P/ KNORR Nº: **I 72371 / I72371 / I82171**  
CONV. P/ VOLVO Nº: **272790**  
CONV. P/ MAN Nº: **81.52315.6111**

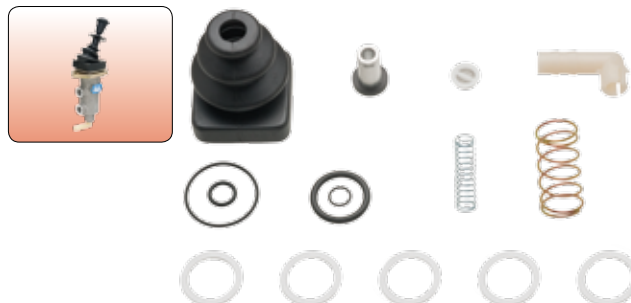

MONTADORA (Nº CONVERSÃO)	APLICAÇÃO
VOLVO	VOLVO BUS B 9 / 12 / 13 (D / DH ENGINE) VOLVO BUS B 10 / 12 (TD / THD ENGINE) / VOLVO BUS B 5 / 6 / 7 / BR7 / VOLVO F / FL / N / NL 10 / 12 / 16

**Jogo de Reparo Válvula Niveladora (Com Guarda-pó)**

JUEGO DE REPARACIÓN PARA LA VÁLVULA NIVELADORA (CON GUARDAPOLVO)  
LEVELLING VALVE REPAIR KIT

Nº FARJ: **91225-2**  
CONV. P/ Nº KNORR: **I 84668**  
CONV. P/ Nº MERCEDES BENZ: **212 003 65 94**  
CONV. P/ Nº SCANIA: **1 953 054**  
CONV. P/ Nº VOLVO: **6 889 547**



CONV. P/ CJ Nº  
**I 83250**  
**I 84808**  
**I 85673**  
**I 86030**  
**II 38254**

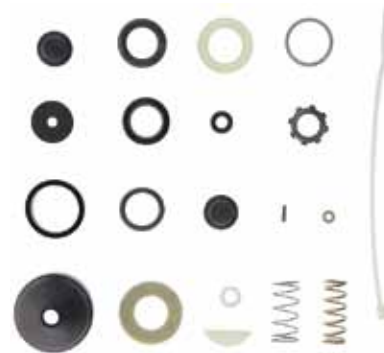

MONTADORA (Nº CONVERSÃO)	APLICAÇÃO
VOLVO	TODOS OS ÔNIBUS
MERCEDES BENZ	CHASSIS DE ÔNIBUS URBANOS O / H / L (1996...)
SCANIA	TODOS OS ÔNIBUS (1996...)

**Válvula de Nivelamento P/ Suspensão (Scania)**

VÁLVULA NIVELADORA DE LA SUSPENSIÓN  
SUSPENSION LEVELLING VALVE

Nº FARJ: **47475-283**  
CONV. P/ Nº KNORR: **0504002111**  
CONV. P/ Nº SCANIA: **481829**



MONTADORA (Nº CONVERSÃO)	APLICAÇÃO
SCANIA	K124 / K270 / K310

Os números originais utilizados tem a única intenção de auxiliar nossos clientes na identificação dos códigos Farj correspondentes.  
Los números de pieza original se utilizan para identificar los productos que vendemos con el único propósito de reconocimiento de los productos por nuestros clientes.  
Original part numbers are used so as to identify the products we sell, in the sole purpose of customers recognition of the items sold.

**Jogo de Reparo Para Válvula Duas Vias**

JUEGO DE REPARACIÓN PARA LA VÁLVULA DOS VÍAS  
2 DIRECTIONAL CONTROL VALVE REPAIR KIT

Nº FARJ: **99575-2**  
CONV. P/ Nº KNORR: **II 35221**



CONV. P/ CJ Nº  
**I 76635**  
**I 90269**  
**I 92491**  
**II 15116**  
**II 35255**



MONTADORA (Nº CONVERSÃO)	APLICAÇÃO
AUTOLATINA	TODOS OS VEÍCULOS
SCANIA	... / ATUAL
VOLVO	... / ATUAL
MERCEDES BENZ	OF / OH 1115 / 1314 / 1315 / 1316 / 1317 / 1419 / 1420 / 1517 / 1518 / 1520 / LS 1924 / 1924 / 1929 / 1932 / 1933 / LS / LA / LK / LAK 1313 / 1318 / 1513 / 1516 / L / LK / LS 1519 / 1520 / 1524 / 1525 / FPN (CARA CHATA) 1214 / 1218 / 1414 / 1418

**Válvula de Retenção (Rosca M 22 x 1,5)**

VÁLVULA DE RETENCIÓN  
RETENTION VALVE

Nº FARJ: **91985-15**  
CONV. P/ Nº KNORR: **I 78142**  
CONV. P/ Nº MERCEDES BENZ: **003 429 28 44**



MONTADORA (Nº CONVERSÃO)	APLICAÇÃO
SCANIA	TODOS OS VEÍCULOS
VOLVO	B 58 E / B 10 M
AUTOLATINA	MICRO-ÔNIBUS (7 TON) / TODOS OS VEÍCULOS (1991...)
MERCEDES BENZ	O 370 R / RS / RSD; / O 371 U / UP / R / RS / RSD / RSL / LS 1924 / 1924A / 1929 / 1932 / 1933 / 1934 / 1935 / 1941 L / LK 1214 / 1218 / 1414 / 1418 / 1519 / 1520 / 1524 / 1525 / 1618 / LK 2314 / 2318 / L / LS / LA / LK 1313 / 1318 / 15 / 1513 / 1516 / FPN (CARA CHATA) 1214 / 1214K / 1218 / 1414 / 1414K / 1418 / 1418 K / 1714 / 1718 / 1718 K TODOS OS CAMINHÕES PESADOS
FIAT	TODOS OS VEÍCULOS
IVECO	DAILY 70C16HD / EURO CARGO 140 E 18 / EURO CARGO 150 E 18 / EURO CARGO 160 E 21 / EURO CARGO 170 E 21 / EURO CARGO 170 E 22 / EUROTECH MP 450 E 37 / EURO-TRAKKER MP 450 E 37 HD

**Válvula de Retenção Simples (Rosca M 22 x 1,5 Cônica Curta)**

VÁLVULA DE RETENCIÓN SIMPLE  
SIMPLE RETENTION VALVE

Nº FARJ: **99555-0**  
CONV. P/ Nº KNORR: **I 92490**  
CONV. P/ Nº SCANIA: **1 672 167**



MONTADORA (Nº CONVERSÃO)	APLICAÇÃO
SCANIA	TODOS OS VEÍCULOS

**Válvula de Retenção (Rosca 1/2"-14 NPT)**

VÁLVULA DE RETENCIÓN  
RETENTION VALVE

Nº FARJ: **91995-25**  
CONV. P/ Nº KNORR: **I 90226**  
CONV. P/ Nº VOLVO: **6 883 354**  
CONV. P/ Nº CATERPILLAR: **7D 6936**



MONTADORA (Nº CONVERSÃO)	APLICAÇÃO
VOLVO	B 58 E - B 10 M
CATERPILLAR	TODOS

**Jogo de Reparo Para Válvula de Retenção**

JUEGO DE REPARACIÓN PARA LA VÁLVULA DE RETENCIÓN  
RETENTION VALVE REPAIR KIT

Nº FARJ: **91975-2**  
CONV. P/ Nº KNORR: **II 15 167**

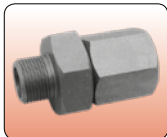

CONV. P/ C/ J Nº  
**I 78142**  
**I 90226**  
**I 90227**  
**I 90267**  
**I 90298**  
**I 92490**  
**II 31334**



MONTADORA (Nº CONVERSÃO)	APLICAÇÃO
SCANIA	TODOS OS VEÍCULOS
VOLVO	B 58 E / B 10 M
AUTOLATINA	MICRO-ÔNIBUS (7 TON) TODOS OS VEÍCULOS (1991...)
MERCEDES BENZ	O 370 R / RS / RSD; / O 371 U / UP / R / RS / RSD / RSL / LS 1924 / 1924A / 1929 / 1932 / 1933 / 1934 / 1935 / 1941 L / LK 1214 / 1218 / 1414 / 1418 / 1519 / 1520 / 1524 / 1525 / 1618 / LK 2314 / 2318 / L / LS / LA / LK 1313 / 1318 / 15 / 1513 / 1516 / FPN (CARA CHATA) 1214 / 1214K / 1218 / 1414 / 1414K / 1418 / 1418 K / 1714 / 1718 / 1718 K TODOS OS CAMINHÕES PESADOS
FIAT	TODOS OS VEÍCULOS
IVECO	DAILY 70C16HD / EURO CARGO 140 E 18 / EURO CARGO 150 E 18 / EURO CARGO 160 E 21 / EURO CARGO 170 E 21 / EURO CARGO 170 E 22 / EUROTECH MP 450 E 37 / EURO-TRAKKER MP 450 E 37 HD

**Jogo de Reparo Para Válvula Redutora Pressao K**

JUEGO DE REPARACIÓN PARA LA VÁLVULA REDUCTORA DE PRESIÓN  
PRESSURE REDUCING VALVE REPAIR KIT

Nº FARJ: **94575-2**  
CONV. P/ Nº KNORR: **II38212**  
CONV. P/ Nº IVECO: **93161265**

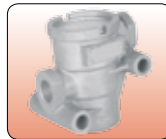

CONV. P/ C/ J Nº  
**AC 155 A**  
**AC 155 B**  
**AC 155 C**  
**AC 155 D**  
**AC 155 F**  
**II 38261**  
**II 38265**  
**II 38266**  
**K 002127**  
**K 002128**  
**K 002129**  
**K 002130**



MONTADORA (Nº CONVERSÃO)	APLICAÇÃO
SCANIA	K114 / K124 / K94 / P114 / P124 / P94 / R114 / R124 / T114 / T124 / F94 / L94 / R112 / R164
VOLKSWAGEN	17.240 OT
IVECO	EURO CARGO 140 E 18 / 150 E 18 / 160 E 21 / 160 E 23 / 170 E 21 / 170 E 22 / 200 E 37 / EUROTECH 450 E 31 / 450 E 42 / 740 E 42 / EUROTRAKKER 380 E 38 / 380 T 38 / 720 E 42 / STRALIS
MERCEDES BENZ	O500 R / O500 RS / O 500 RSD

**Jogo de Reparo Para Válvula Distribuidora**

JUEGO DE REPARACIÓN PARA LA VÁLVULA DE CONTROL DEL REMOLQUE  
TRAILER CONTROL VALVE REPAIR KIT

Nº FARJ: **92215-2**  
CONV. P/ Nº KNORR: **I 93362 / 0062**



CONV. P/ C/ J Nº  
**AB 2840**

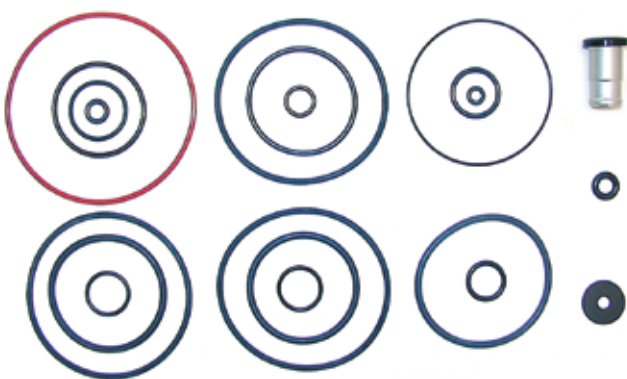

MONTADORA (Nº CONVERSÃO)	APLICAÇÃO
MERCEDES BENZ	1935
VOLVO	EDC
SCANIA	113

**Jogo de Reparo Parcial Para Válvula Distribuidora**

JUEGO DE REPARACIÓN PARCIAL P/ LA VÁLVULA DE CONTROL DEL REMOLQUE  
TRAILER CONTROL VALVE REPAIR KIT

Nº FARJ: **92195-2**  
CONV. P/ Nº KNORR: **II 35271 P / II35270 / AC 596 A / 597 A**

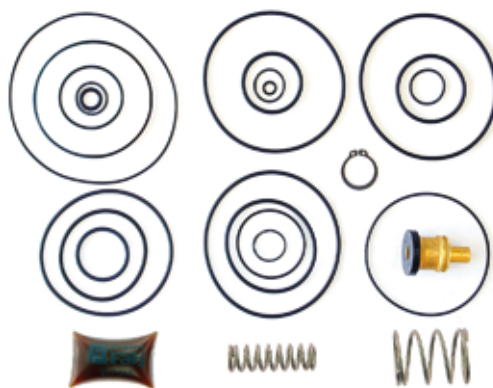
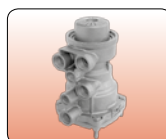

MONTADORA (Nº CONVERSÃO)	APLICAÇÃO
SCANIA	R114 / R124 / T114 / T124 - P94
IVECO	EURO-TRACKER MP 450 E 37 HT EUROTECH MP 450 E 37
MERCEDES BENZ	LS 1625 / 1630 / 1632 / 1924 / 1924A / 1929 / 1932 / 1933 / 1934 / 1935 / 1938 / 1941 / 2635 / 2636

Os números originais utilizados tem a única intenção de auxiliar nossos clientes na identificação dos códigos Farj correspondentes.  
Los números de pieza original se utilizan para identificar los productos que vendemos con el único propósito de reconocimiento de los productos por nuestros clientes.  
Original part numbers are used so as to identify the products we sell, in the sole purpose of customers recognition of the items sold.

**Jogo de Reparo Para Cilindro de Acionamento do Freio Motor**

JUEGO DE REPARACIÓN P/ EL CILINDRO DE ACCIONAMIENTO DEL FRENO MOTOR  
CONTROL CYLINDER REPAIR KIT

Nº FARJ: **92275-2**

CONV. P/ CILINDRO KNORR Nº: **1 94326 / 190281 / TIPO: SZ1166**

CONV. P/ CILINDRO MERCEDES BENZ Nº: **000 430 60 26**

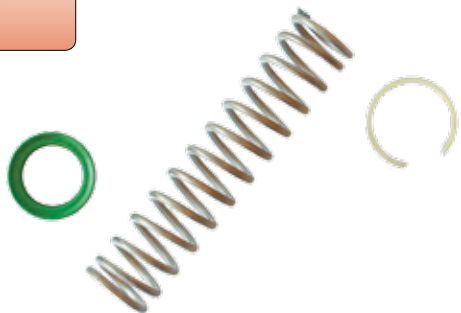
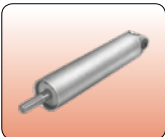

MONTADORA (Nº CONVERSÃO)	APLICAÇÃO
MERCEDES BENZ	1513 / 1520 / 1618 / 1620

**Reservatório P/ Midi Servo**

DEPÓSITO DEL ACEITE MIDI SERVO  
FLUID TANK TO MIDI CLUTCH

Nº FARJ: **48365-0**

CONV P/ KNORR Nº: **75914710 / K012404 / K036633 / K045092**

CONV P/ VOLKSWAGEN Nº: **2R2721257**



CONV. P/ CJ Nº  
**K012404 / K036633 / K045092 / 2R2721257**

MONTADORA (Nº CONVERSÃO)	APLICAÇÃO
VOLKSWAGEN	CONSTELLATION: 13.180E / 15.180E / 17.250E / 19.320E / 24.250E / 25.370E

**Jogo de Reparo Parcial para Servo Embr Midi-Servo (Ø 83mm) VW**

JUEGO DE REPARACIÓN PARCIAL PARA EL SIERVO EMBRAGUE  
CLUTCH SERVO PARTIAL REPAIR KIT

Nº FARJ: **94555-2 F**

CONV. P/ VOLKSWAGEN Nº: **2R2 798435 (SEM RESERVATÓRIO)**

CONV. P/ KNORR Nº: **K0124040062 (PARCIAL) / K 036633 / K 045092**



MONTADORA (Nº CONVERSÃO)	APLICAÇÃO
VOLKSWAGEN	9.150 CONSTELLATION: 13.180E / 15.180E / 17.250E / 19.320E / 24.250E / 25.370E

**Midi-Servo Ø 83**

MIDI-SERVO Ø 83 MM  
CLUTCH MIDI-SERVO Ø 83 MM

Nº FARJ: **96945-128**

CONV. P/ KNORR Nº: **K045092 / K036633 / K012404**

CONV. P/ VW Nº: **2R2721257**



MONTADORA (Nº CONVERSÃO)	APLICAÇÃO
VOLKSWAGEN	CONSTELLATION: 13.180E / 15.180E / 17.250E / 19.320E / 24.250E / 25.370E

**Jogo de Reparo Para Servo Embr Midi-servo (Ø 83mm) VW**

JUEGO DE REPARACIÓN PARA EL SIERVO EMBRAGUE  
CLUTCH SERVO REPAIR KIT

Nº FARJ: **94555-2**

CONV. P/ Nº KNORR: **K 0124040062**

CONV. P/ Nº VW: **2R2 798435 (SEM RESERVATÓRIO)**

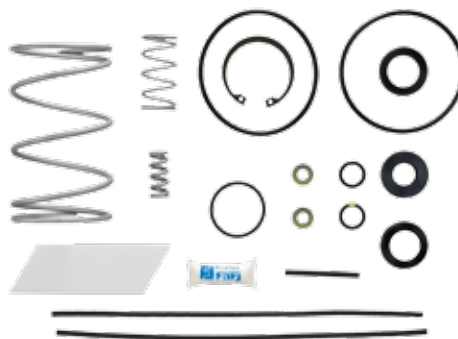

CONV. P/ CJ Nº  
**K 036633 K 045092**

MONTADORA (Nº CONVERSÃO)	APLICAÇÃO
VOLKSWAGEN	9.150 / CONSTELLATION 13.180E / 15.180E / 17.250E / 19.320E / 24.250E / 25.370E

**Cilindro de Embreagem P/ VW (Ø36 mm)**

CILINDRO DE EMBRAGUE  
CLUTCH CYLINDER FOR VW

Nº FARJ: **47805-293**

CONV. P/ VOLKSWAGEN Nº: **2S2721261**

CONV. P/ KNORR Nº: **K011270 / K044333 / K033409**



MONTADORA (Nº CONVERSÃO)	APLICAÇÃO
VW	13.180 (4X2) / 13.180E CONSTELLATION / 15.180 (4X2) / 15.180E CONSTELLATION / 17.250 (4X2) / 17.260 (6X4) / 24.250 (6X2) / 26.260 (6X4)



**Cilindro de Embreagem P/ VW Ø36 mm (Haste Longa)**

CILINDRO DE EMBRAGUE (Ø36 MM)  
CLUTCH CYLINDER FOR VW (Ø36 MM)

Nº FARJ: **47985-303**  
CONV. P/ Nº ZF: **0501398121 / 0501398772 / 0501398877**  
CONV. P/ Nº VOLKSWAGEN: **2T2721261**  
CONV. P/ Nº KNORR: **K011271 / K033411**



MONTADORA (Nº CONVERSÃO)	APLICAÇÃO
VW	19.320 TITAN TRACTOR / 19.370 / 25.370 / 31.320 / 31.370

**Midi-Servo (SM1PLA)**

MIDI-SERVO (SM1PLA)  
CLUTCH MIDI-SERVO (SM1PLA)

Nº FARJ: **48785-332**  
CONV. P/ KNORR Nº: **SM1PLA / SM1A05021**  
CONV. P/ IVECO Nº: **500398367 / 504060023 / 5801446199**



MONTADORA (Nº CONVERSÃO)	APLICAÇÃO
IVECO	EUROCARGO 170E / 210E / 230E / ÔNIBUS

**Midi-Servo (SM1PLB)**

MIDI-SERVO (SM1PLB)  
CLUTCH MIDI-SERVO (SM1PLB)

Nº FARJ: **48795-333**  
CONV. P/ KNORR Nº: **SM1PLB**  
CONV. P/ IVECO Nº: **504084986 / 5801317171**



MONTADORA (Nº CONVERSÃO)	APLICAÇÃO
IVECO	TECTOR (2010...)

**Midi-Servo (SM1PLC)**

MIDI-SERVO (SM1PLC)  
CLUTCH MIDI-SERVO (SM1PLC)

Nº FARJ: **48805-334**  
CONV. P/ KNORR Nº: **SM1PLC**  
CONV. P/ IVECO Nº: **5801313365 / 5801446200**



MONTADORA (Nº CONVERSÃO)	APLICAÇÃO
IVECO	STRALIS NR (2010...)

**Servo Embreagem (Iveco)**

SERVO DE EMBRAGUE (IVECO)  
CLUTCH SERVO (IVECO)

Nº FARJ: **96105-37**  
CONV. P/ Nº KNORR: **II 35696 / K004296**

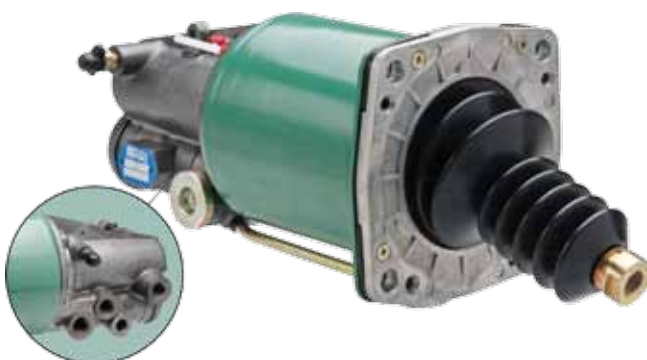

MONTADORA (Nº CONVERSÃO)	APLICAÇÃO
IVECO	EUROTECH MP 450 E 37 / STRALIS

**Cilindro P/ Servo Embreagem K (Iveco)**

CILINDRO P/ SERVO DE EMBRAGUE  
CLUTCH SERVO CYLINDER

Nº FARJ: **47775-0**  
CONV. P/ SERVO Nº KNORR: **II36696 / K004296**



MONTADORA (Nº CONVERSÃO)	APLICAÇÃO
IVECO	EUROTECH MP 450 E 37 / STRALIS

Os números originais utilizados tem a única intenção de auxiliar nossos clientes na identificação dos códigos Farj correspondentes.  
Los números de pieza original se utilizan para identificar los productos que vendemos con el único propósito de reconocimiento de los productos por nuestros clientes.  
Original part numbers are used so as to identify the products we sell, in the sole purpose of customers recognition of the items sold.

**Servo Embragem (VG3286 - Iveco)**

SERVO DE EMBRAGUE (VG3286 - IVECO)  
CLUTCH SERVO (VG3286 - IVECO)

Nº FARJ: 48575-318  
CONV. P/ Nº IVECO: 41035648  
CONV. P/ Nº KNORR: K002173 / VG3286



MONTADORA (Nº CONVERSÃO)	APLICAÇÃO
IVECO	EUROCARGO / EUROTECH / EUROSTAR / AD / AT STRALIS / EUROTRAKKER / AD / AT TRAKKER

**Jogo de Reparo Para Servo Embragem (Stralis - Corpo de Alumínio)**

JUEGO DE REPARACIÓN PARA EL SERVO EMBRAGUE (STRALIS - CUERPO DE ALUMINIO • CLUTCH SERVO REPAIR KIT (STRALIS - ALUMINUM BODY)

Nº FARJ: 45745-2  
CONV. P/ Nº IVECO: 41035502 / 41035647



CONV. P/ CJ Nº  
K 004295  
41035649



MONTADORA (Nº CONVERSÃO)	APLICAÇÃO
IVECO	STRALIS

**Jogo de Reparo de Componentes para Válvula Dreno Automático**

JUEGO DE REPARACIÓN DE PIEZAS P/ LA VÁLVULA DE DRENAJE AUTOMÁTICA  
DRAIN VALVE COMPONENTS REPAIR KIT

Nº FARJ: 93545-2  
CONV. P/ Nº KNORR: K004447

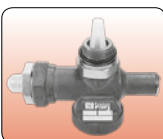

CONV. P/ CJ Nº  
I 84866  
I 92054  
I 93084  
II 38192  
K 000792



MONTADORA (Nº CONVERSÃO)	APLICAÇÃO
	TODOS OS VEÍCULOS EQUIPADOS COM VÁLVULA DE DRENAGEM AUTOMÁTICA I84866 E I 93084

**Jogo de Reparo Para Servo Embragem K (IVECO)**

JUEGO DE REPARACIÓN PARA EL SERVO EMBRAGUE (IVECO)  
CLUTCH SERVO REPAIR KIT (IVECO)

Nº FARJ: 94665-2  
CONV. P/ Nº KNORR: II 35696008  
CONV. P/ Nº IVECO: 503101555



CONV. P/ CJ Nº  
II 35696



MONTADORA (Nº CONVERSÃO)	APLICAÇÃO
IVECO	EUROTECH MP 450 E 37

**Válvula de Drenagem Automática**

VÁLVULA DE DRENAJE AUTOMÁTICA  
AUTOMATIC DRAIN VALVE

Nº FARJ: 91325-33  
CONV. P/ Nº KNORR: I 84866 / I 93084  
CONV. P/ Nº MERCEDES BENZ: 384 432 72 07  
CONV. P/ Nº SCANIA: 525.749  
CONV. P/ Nº VOLKSWAGEN: T.066.072.71  
CONV. P/ Nº VOLVO: 8 365 735



MONTADORA (Nº CONVERSÃO)	APLICAÇÃO
MERCEDES BENZ	L / LK 1214 / 1218 / 1414 / 1418 / 1621 / 1514 / 1518 LA / LAK 1418 L / LB / LK 2314 / 2318 / 2323 / 2325 L 1614 / 1618 / 1625 LK 1618 / LS 1625 / 1630 (CARA CHATA) / 1714 / 1718 K / 1721
SCANIA	TODOS OS VEÍCULOS / VEÍCULOS 7 TONELADAS
VOLKSWAGEN	MICRO-ÔNIBUS / B 58 E / B10M
VOLVO	N / NL 10 / 12

**Jogo de Reparo Para Válvula de Drenagem Automática**

JUEGO DE REPARACIÓN PARA LA VÁLVULA DE DRENAJE AUTOMÁTICA  
AUTOMATIC DRAIN VALVE REPAIR KIT

Nº FARJ: 99055-2  
CONV. P/ Nº KNORR: I 86230  
CONV. P/ Nº MERCEDES BENZ: 003 430 39 81  
CONV. P/ Nº VOLVO: 6 889 574



CONV. P/ CJ Nº  
I 79512 I 93084  
I 84866 II 38192  
I 92054 K 000792  
I 92054 DW



MONTADORA (Nº CONVERSÃO)	APLICAÇÃO
SCANIA	TODOS OS VEÍCULOS
MERCEDES BENZ	L / LK 1214 / 1218 / 1414 // 1418 // 1621 / 1514 / 1518 / LA / LAK 1418 / L / LB / LK 2314 / 2323 / 2318 / 2325 / L 1614 / 1618 / 1625 LK 1618 LS 1625 / 1630 / FPN (CARA CHATA) 1214 / 1214K / 1218 / 1414 / 1414K 1418 / 1418K / 1714 / 1718 / 1718K / 1721
VOLKSWAGEN	7 TON. (MICRO-ÔNIBUS)
VOLVO	B58 / B10M N / NL 10 / 12

**Válvula de Escoamento de Água (rosca M22 x 1,5 mm)**

VÁLVULA DE ESCURRIMENTO DE AGUA (ROSCA M22 X 1,5 MM)  
OUT FLOW WATER VALVE (THREAD M22 X 1,5 MM)

Nº FARJ: **99125-0**  
CONV. P/ Nº KNORR: **I 85380**  
CONV. P/ Nº MERCEDES BENZ: **000 432 22 07 / 000 432 0807**  
CONV. P/ Nº WABCO: **934 300 0010 / 934 300 0050**



MONTADORA (Nº CONVERSÃO)	APLICAÇÃO
MERCEDES BENZ	TODOS OS VEÍCULOS

**Jogo de Reparo para Filtro (Tipo LA 2100)**

JUEGO DE REPARACION PARA EL FILTRO DE LÍNEA  
AIR FILTER VALVE REPAIR KIT

Nº FARJ: **93715-2**  
CONV. P/ Nº KNORR: **I90202**  
CONV. P/ Nº MERCEDES BENZ: **A0004300469**



CONV. P/ CJ Nº  
**I 86239**

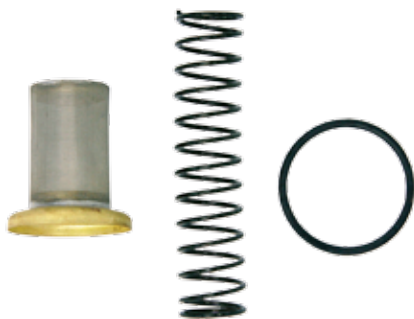

MONTADORA (Nº CONVERSÃO)	APLICAÇÃO
MERCEDES BENZ	O 370 R / RS / RSD O 371 U / UP / UG / R / RS / RSD / RSL

**Jogo de Reparo Para Válvula Piloto (SV3368)**

JUEGO DE REPARACIÓN PARA VALVULA PILOTO (SV3368)  
PILOT VALVE PARTIAL REPAIR KIT (SV3368)

Nº FARJ: **99885-2**  
CONV. P/ Nº KNORR: **SP 705**

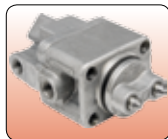

CONV. P/ CJ Nº  
**I 87538**  
**6038202003**  
**0750132037**  
**SV3368**  
**I 662 413**

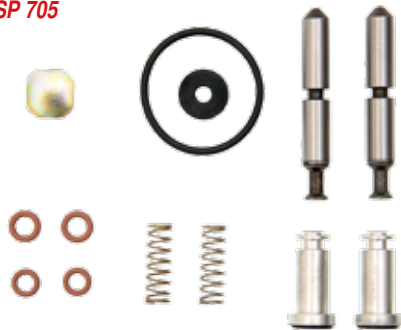

MONTADORA (Nº CONVERSÃO)	APLICAÇÃO
MERCEDES BENZ	1519 / 1924 / 1929 / 1932 / 1933 / 1934 / 1935 / 1941 / SK / MK / NG-SERIES 16 S-112 / 130 / 16 S-160 / 190 / O 300 / O 400-SERIES / SETRA S 200 / S 300-SERIES / BM 397
VOLVO	N 10 / 12 - NL 10 / 12
ZF	CÂMBIO ZF 85 135 / 16S 130 / 16S 160
DAF	F 800 / 1000 / 1100 / F1300 / 1600 / 1700 / F1800 / 1900 / 2100 / F 2300 / 2500 / 2700 / F75 / 85 / 95 / CF / CF 75
MAN	F / M / G 90 / F7 / 8 / 9 / M / F90 / L / M / F2000

**Jogo de Reparo Completo Para o Regulador de Pressão**

JUEGO DE REPARACIÓN PARA REGULADOR DE PRESIÓN  
UNLOADER VALVE REPAIR KIT

Nº FARJ: **98145-2**  
CONV. P/ Nº KNORR: **9 481 081 005**  
CONV. P/ Nº MERCEDES BENZ: **98 345 586 07 43**  
CONV. P/ Nº FIAT: **504771**



CONV. P/ CJ Nº  
**481021001**  
**481021007**



MONTADORA (Nº CONVERSÃO)	APLICAÇÃO
FIAT	H 130 / H 140 / H190
MERCEDES BENZ	L / A 1111 / 1113 / L / A 1313 / 1513 TODOS OS VEÍCULOS ATÉ 1979

**Válvula Piloto (Tipo SV 3368)**

VÁLVULA PILOTO  
GEARBOX VALVE (TYPE SV 3368)

Nº FARJ: **94455-88**  
CONV. P/ Nº KNORR: **I 87538**  
CONV. P/ Nº MERCEDES BENZ: **001 260 67 57**  
CONV. P/ Nº VOLVO: **1662413**  
CONV. P/ Nº ZF: **0750132037 / 6038202003**  
CONV. P/ Nº IVECO: **93159298**



MONTADORA (Nº CONVERSÃO)	APLICAÇÃO
MERCEDES BENZ	1519 / 1924 / 1929 / 1932 / 1933 / 1934 / 1935 / 1941 / SK / MK / NG-SERIES 16 S-112 / 130 / 16 S-160 / 190 / O 300 / O 400-SERIES / SETRA S 200 / S 300-SERIES / BM 397
ZF	CÂMBIO ZF 85 135 / 16 S 130 / 16 S 160
VOLVO	N 10 / 12 - NL 10 / 12
DAF	F 800 / 1000 / 1100 / F1300 / 1600 / 1700 / F1800 / 1900 / 2100 / F 2300 / 2500 / 2700 / F75 / 85 / 95 / CF / CF 75
IVECO	TODOS COM CAIXA ZF 16S130 / 16S160
MAN	F / M / G 90 / F7 / 8 / 9 / M / F90 / L / M / F2000

**Jogo de Reparo Parcial P/ Válvula Piloto (SV3368)**

JUEGO DE REPARACIÓN PARCIAL P/ VALVULA PILOTO (SV3368)  
PILOT VALVE PARTIAL REPAIR KIT (SV3368)

Nº FARJ: **99885-2 F**



CONV. P/ CJ Nº  
**I 87538**  
**SV3368**  
**1662413**  
**0750132037**  
**6038202003**  
**SP705 (PARCIAL)**

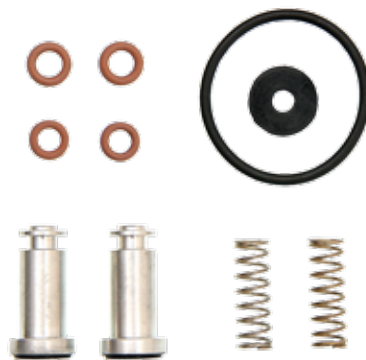

MONTADORA (Nº CONVERSÃO)	APLICAÇÃO
VOLVO	N10 / N12 / NL10 / NL12
ZF	CÂMBIO ZF 85 135 / 16S 130 / 16S 160
MERCEDES BENZ	1519 / 1924 / 1929 / 1932 / 1933 / 1934 / 1935 / 1941 / SK / MK / NG-SERIES 16 S-112 / 130 / 16 S-160 / 190 / O 300 / O 400-SERIES / SETRA S 200 / S 300-SERIES / BM 397
DAF	F 800 / 1000 / 1100 / F1300 / 1600 / 1700 / F1800 / 1900 / 2100 / F 2300 / 2500 / 2700 / F75 / 85 / 95 / CF / CF 75
MAN	F / M / G 90 / F7 / 8 / 9 / M / F90 / L / M / F2000

Os números originais utilizados tem a única intenção de auxiliar nossos clientes na identificação dos códigos Farj correspondentes.  
Los números de pieza original se utilizan para identificar los productos que vendemos con el único propósito de reconocimiento de los productos por nuestros clientes.  
Original part numbers are used so as to identify the products we sell, in the sole purpose of customers recognition of the items sold.

**Jogo de Reparo da Sapata P / Freio a Disco SN (Ø 69 mm)**

JUEGO DE REPARACIÓN DE EMPUJADORES P/ LA PINZA DE FRENO SN (Ø 69 MM)  
SN CALIPER TAPPETS REPAIR KIT (Ø 69 MM)

Nº FARJ: **94775-2**

CONV. P/ Nº KNORR: **K010603 (SUBSTITUI O K001300)**

CONV. P/ Nº MERCEDES BENZ: **A0004204082**

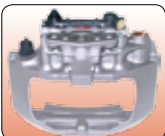

CONVERSÃO PARACJNº

- |         |         |         |         |           |
|---------|---------|---------|---------|-----------|
| K001007 | K001015 | K001659 | K001654 | K039482   |
| K001008 | K001016 | K001660 | K001655 | K039484   |
| K001009 | K001216 | K012851 | K002050 | K001222R  |
| K001010 | K001217 | K012852 | K002051 | K001223R  |
| K001011 | K001218 | K001221 | K002131 | K001660R  |
| K001012 | K001219 | K001223 | K002132 | K0016667R |
| K001013 | K001220 | K001225 | K002652 |           |
| K001014 | K001222 | K001226 | K002653 |           |



MONTADORA (Nº CONVERSÃO)	APLICAÇÃO
SCANIA	K 124 (2004...) / L 94 (2004...)
MERCEDES BENZ	LS 1938 / 1938 S (2003...) / 1944 S (AGO / 2003...) / O 500 (TODOS) / O 500 U / O 500 M (2003...) / AXOR 1933 S / 2035 / 2040 / 2044 / 2533 / 2540 / 2544 / 2640 / 2644 / 2825 / 2828 / 3340 / 4140

**Guarda-Pó Interno Para Freio à Disco SN (Ø 69 mm)**

CAPA INTERNA PARA LA PINZA DE FRENO SN (Ø 69 MM)  
SN CALIPER INNER LAYER (Ø 69 MM)

Nº FARJ: **46305-0**

CONV. P/ Nº: **KNORR K007197 / PARA PINÇAS MONOBLOCO / K001007 / K001008 / K001009 / K001010 / K001011 / K001012 / K001013 / K001014 / K001015 / K001016 / K001216 / K001217 / K001218 / K001219 / K001220 / K001221 / K001222 / K001223 / K001225 / K001226 / K001654 / K001655 / K001659 / K001660 / K002050 / K002051 / K002131 / K002132 / K002652 / K002653 / K012851 / K012852 / K039482 / K039484 / K001222R / K001223R / K001660R / K001667R**



MONTADORA (Nº CONVERSÃO)	APLICAÇÃO
MERCEDES BENZ	LS 1938 / 1938 S (2003...) / 1944 S (AGO / 2003...) / O 500 (TODOS) / O 500 U / O 500 M (2003...) / AXOR 1933 S / 2035 / 2040 / 2044 / 2533 / 2540 / 2544 / 2640 / 2644 / 2825 / 2828 / 3340 / 4140
SCANIA	K 124 (2004...) / L 94 (2004...)

**Sapata Com Guarda-Pó Para Freio à Disco SN (Ø 69 mm)**

EMPUJADOR CON GUARDAPOLVO PARA LA PINZA DE FRENO SN (Ø 69 MM)  
SN CALIPER TAPPET WITH RUBBER PROTECTOR (Ø 69 MM)

Nº FARJ: **46295-0**

CONV. P/ KNORR Nº: **II 31208 / PARA PINÇAS MONOBLOCO:**

**K001007 / K001008 / K001009 / K001010 / K001011 / K001012 / K001013 / K001014 / K001015 / K001016 / K001216 / K001217 / K001218 / K001219 / K001220 / K001221 / K001222 / K001223 / K001225 / K001226 / K001654 / K001655 / K001659 / K001660 / K002050 / K002051 / K002131 / K002132 / K002652 / K002653 / K012851 / K012852 / K039482 / K039484 / K001222R / K001223R / K001660R / K001667R**



MONTADORA (Nº CONVERSÃO)	APLICAÇÃO
MERCEDES BENZ	LS 1938 / 1938 S (2003...) / 1944 S (AGO / 2003...) / O 500 (TODOS) / O 500 U / O 500 M (2003...) / AXOR 1933 S / 2035 / 2040 / 2044 / 2533 / 2540 / 2544 / 2640 / 2644 / 2825 / 2828 / 3340 / 4140
SCANIA	K 124 (2004...) / L 94 (2004...)

**Jogo de Reparo da Sapata P/ Freio a Disco SB (Ø 74 mm)**

JUEGO DE REPARACIÓN DE EMPUJADORES P/ LA PINZA DE FRENO SB (Ø 74 MM)  
SB CALIPER TAPPETS REPAIR KIT (Ø 74 MM)

Nº FARJ: **94785-2**

CONV. P/ Nº KNORR: **K010604 (SUBSTITUI O K 000944)**

CONV. P/ Nº MERCEDES BENZ: **A0004203982**

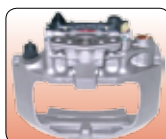

CONV. P/ CJ Nº

- |          |            |            |
|----------|------------|------------|
| II 36689 | II 36803   | II 38816 F |
| II 36690 | II 37702   | II 38817 F |
| II 36691 | II 37703   | II 39262 F |
| II 36692 | II 38726 F | II 39263 F |
| II 36802 | II 38727 F |            |



MONTADORA (Nº CONVERSÃO)	APLICAÇÃO
MERCEDES BENZ	LS 1938 / 1938 S (1999...2003) 1944 S (...SET / 2003) LS 1622 (1999...2003) O 500 / O 500 U / O 500 M

**Sapata Com Guarda-Pó Para Freio à Disco SB (Ø 74 mm)**

EMPUJADOR CON GUARDAPOLVO PARA LA PINZA DE FRENO SB (Ø 74 MM)  
SB CALIPER TAPPET WITH RUBBER PROTECTOR (Ø 74 MM)

Nº FARJ: **46315-0**  
CONV. P/ KNORR Nº: **K007197 / PARA PINÇAS BI-PARTIDAS: I136689 / I136690 / I136691 / I136692 / I136802 / I136803 / I136804 / I136805 / I137195 / I137196 / I137696 / I137697 / I137698 / I137699 / I137702 / I137703 / I138726F / I138727F / I138816F / I138817F / I139262F / I139263F**



MONTADORA (Nº CONVERSÃO)	APLICAÇÃO
MERCEDES BENZ	LS 1938 / 1938 S (1999...2003) / 1944 S (...SET / 2003) / LS 1622 (1999...2003) / O 500 / O 500 U / O 500 M

**Guarda-Pó Interno Para Freio à Disco SN (Ø 74 mm)**

CAPA INTERNA PARA LA PINZA DE FRENO SN (Ø 74 MM)  
SN CALIPER INNER LAYER (Ø 74 MM)

Nº FARJ: **46325-0**  
CONV. P/ Nº KNORR: **PARA PINÇAS BI-PARTIDAS: I136689 / I136690 / I136691 / I136692 / I136802 / I136803 / I136804 / I136805 / I137195 / I137196 / I137696 / I137697 / I137698 / I137699 / I137702 / I137703 / I138726F / I138727F / I138816F / I138817F / I139262F / I139263F**



MONTADORA (Nº CONVERSÃO)	APLICAÇÃO
MERCEDES BENZ	LS 1938 / 1938 S (1999...2003) / 1944 S (...SET / 2003) / LS 1622 (1999...2003) / O 500 / O 500 U / O 500 M

**Bucha da Sapata (Ø18 X 16 X 10) Para Freio à Disco SB / SN**

BUJE DEL EMPUJADOR PARA LA PINZA DE FRENO SB / SN  
SB / SN CALIPER TAPPET BUSHING

Nº FARJ: **46335-0**  
CONV. P/ Nº: **KNORR C59611 / PARA PINÇAS BI-PARTIDAS: I136689 / I136690 / I136691 / I136692 / I136802 / I136803 / I136804 / I136805 / I137195 / I137196 / I137696 / I137697 / I137698 / I137699 / I137702 / I137703 / I138726F / I138727F / I138816F / I138817F / I139262F / I139263F / PARA PINÇAS MONOBLOCO: K001007 / K001008 / K001009 / K001010 / K001011 / K001012 / K001013 / K001014 / K001015 / K001016 / K001216 / K001217 / K001218 / K001219 / K001220 / K001221 / K001222 / K001223 / K001225 / K001226 / K001654 / K001655 / K001659 / K001660 / K002050 / K002051 / K002131 / K002132 / K002652 / K002653 / K012851 / K012852 / K039482 / K039484 / K001222R / K001223R / K001660R / K001667R**



MONTADORA (Nº CONVERSÃO)	APLICAÇÃO
SCANIA	K 124 (2004...) / L 94 (2004...)
MERCEDES BENZ	LS 1938 / 1938 S (2003...) / 1944 S (AGO / 2003...) / O 500 (TODOS) / O 500 U / O 500 M (2003...) / AXOR 1933 S / 2035 / 2040 / 2044 / 2533 / 2540 / 2544 / 2640 / 2644 / 2825 / 2828 / 3340 / 4140 / LS 1938 / 1938 S (1999...2003) / 1944 S (...SET / 2003) / LS 1622 (1999...2003) / O 500 / O 500 U / O 500 M

**Jogo de Reparo da Sapata P/ Freio a Disco (SN5000)**

JUEGO DE REPARACIÓN DE EMPUJADORES P/ LA PINZA DE FRENO (SN5000)  
SB CALIPER TAPPETS REPAIR KIT (SN5000)

Nº FARJ: **48235-2**  
CONV. P/: **PINÇA SN5000 (KNORR)**



MONTADORA (Nº CONVERSÃO)	APLICAÇÃO
MERCEDES BENZ	ACCELO 915C

**Jogo de Reparo da Sapata P/ Freio a Disco SL/SM7 (Ø 69 mm) Actros/Axor**

JUEGO DE REPARACIÓN DE EMPUJADORES P/ LA PINZA DE FRENO SL/SM7 (Ø 69 MM)  
SL/SM7 CALIPER TAPPETS REPAIR KIT (Ø 69 MM)

Nº FARJ: **48685-2**  
CONV. P/ KNORR Nº: **K046523K50**  
CONV. P/ MERCEDES BENZ Nº: **000 423 03 16**  
CONV. P/ PINÇA Nº: **22,5 / SL7 / SM7**



MONTADORA (Nº CONVERSÃO)	APLICAÇÃO
MERCEDES BENZ	Actros / Axor

**Mecanismo de Ajuste Auxiliar Para Freio a Disco**

MECANISMO AJUSTADOR PARA LA PINZA DE FRENO  
CALIPER ADJUSTING MECHANISM SHAFT

Nº FARJ: **94795-0**  
CONV. P/ PINÇAS Nº: **I136689 / I136690 / I136691 / I136692 / I136802 / I136803 / I136804 / I136805 / I137195 / I137196 / I137696 / I137697 / I137698 / I137699 / I137702 / I137703...**

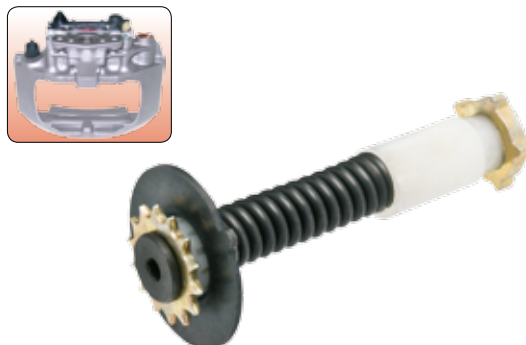

MONTADORA (Nº CONVERSÃO)	APLICAÇÃO
MERCEDES BENZ	LS 1938 / 1938 S (1999...2003) / 1944 S (...SET / 2003) / LS 1622 (1999...2003) / O 500 / O 500 U / O 500 M (2003...) / O 500 (TODOS) / O 500 U / O 500 M (2003...)
	AXOR 1933 S / 2035 / 2040 / 2044 / 2533

Os números originais utilizados tem a única intenção de auxiliar nossos clientes na identificação dos códigos Farj correspondentes.  
Los números de pieza original se utilizan para identificar los productos que vendemos con el único propósito de reconocimiento de los productos por nuestros clientes.  
Original part numbers are used so as to identify the products we sell, in the sole purpose of customers recognition of the items sold.

**Mecanismo de Ajuste Auxiliar Simples P/ Freio à Disco**

MECANISMO DE AJUSTE AUXILIAR SIMPLE PARA LA PINZA DE FRENO  
ADJUSTMENT MECHANISM AUXILIARY SIMPLE

Nº FARJ: **46115-0**  
CONV. P/ Nº KNORR: **PINÇA SB 6... SÉRIES / PINÇA SB 7... SÉRIES**



MONTADORA (Nº CONVERSÃO)	APLICAÇÃO
MERCEDES BENZ	LS 1938 / 1938 S (1999...2003) / 1944 S (...SET / 2003) / LS 1622 (1999...2003) / O 500 / O 500 U / O 500 M / O 500 (TODOS) / O 500 U / O 500 M (2003...) / LS 1938 / 1938 S (2003...) / 1944 S (AGOSTO / 2003...) / AXOR 1933 S / 2035 / 2040 / 2044 / AXOR 2533 / 2540 / 2544 / 2640 / AXOR 2644 / 2825 / 2828 / AXOR 3340 / 4140
SCANIA	K 124 (2004...) / L 94 (2004...)

**Parafuso de Calibração P/ Freio a Disco Pneumático**

TORNILLO DE CALIBRACIÓN P/ PINZA DE FRENO  
CALIPER CALIBRATION BOLT

Nº FARJ: **48305-0**  
CONV. P/ KNORR: **PINÇA 22,5 / SK7000**



MONTADORA (Nº CONVERSÃO)	APLICAÇÃO
MERCEDES BENZ	ACTROS

**Tampa "Com" Sensor Para Freio a Disco Pneumático (Circuito Duplo - 3 Fios)**

TAPA "CON" SENSOR PARA LA PINZA DE FRENO (DOBLE CIRCUITO - 3 HILOS)  
CALIPER COVER "WITH" SENSOR (DOUBLE CIRCUIT - 3 WIRES)

Nº FARJ: **96205-0**  
CONV. P/ Nº KNORR: **22,5" / PINÇA SB6000 / SB7000 / SN6000 / SN7000**

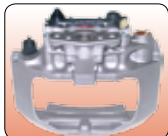

MONTADORA (Nº CONVERSÃO)	APLICAÇÃO
MERCEDES BENZ	ATEGO / AXOR

**Parafuso de Calibração Para Freio a Disco Pneumático**

TORNILLO DE CALIBRACIÓN PARA PINZA DE FRENO  
CALIPER CALIBRATION BOLT

Nº FARJ: **94815-0**  
CONV. P/ KNORR Nº: **22,5**

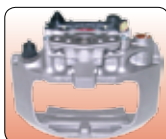

CONV. P/ CJ Nº  
**II36689 / II36690 / II36691 / II36692 / II36802 / II36803 / II36804 / II36805 / II37195 / II37196 / II39697...**

MONTADORA (Nº CONVERSÃO)	APLICAÇÃO
SCANIA	K 124 (2004...) / L 94 (2004...)
MERCEDES BENZ	LS 1938 / 1938 S (1999...2003) / 1944 S (...SET / 2003) / LS 1622 (1999...2003) / O 500 / O 500 U / O 500 M / O 500 (TODOS) / O 500 U / O 500 M (2003...) / 1944 S (AGO / 2003...) / O 500 (TODOS) / O 500 U / O 500 M (2003...) / AXOR 1933 S / 2035 / 2040 / 2044 / 2533

**Tampa "Com" Sensor Para Freio a Disco Pneumático (Circuito Simples - 2 fios)**

TAPA "CON" SENSOR PARA LA PINZA DE FRENO (CIRCUITO SIMPLE - 2 HILOS)  
CALIPER COVER "WITH" SENSOR (SIMPLE CIRCUIT - 2 WIRES)

Nº FARJ: **94805-0**  
CONV. P/ PINÇAS MONOBLOCO Nº KNORR: **K001007 / K001008 / K001009 / K001010 / K001011 / K001012 / K001013 / K001014 / K001015 / K001016 / K001216 / K001217 / K001218 / K001219 / K001220 / K001221 / K001222 / K001223 / K001225 / K001226 / K001654 / K001655 / K001659 / K001660 / K002050 / K002051 / K002131 / K002132 / K002652 / K002653 / K012851 / K012852 / K039482 / K039484 / K001222R / 001223R / K001660R / K001667R**

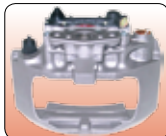

MONTADORA (Nº CONVERSÃO)	APLICAÇÃO
SCANIA	K 124 (2004...) / L 94 (2004...)
MERCEDES BENZ	LS 1938 / 1938 S (2003...) / 1944 S (AGO / 2003...) / O 500 (TODOS) / O 500 U / O 500 M (2003...) / AXOR 1933 S / 2035 / 2040 / AXOR 2044 / 2533 / 2540 / AXOR 2544 / 2640 / 2644 / AXOR 2825 / 2828 / 3340 / AXOR 4140

**Tampa "Sem" Sensor Para Freio à Disco Pneumático**

TAPA "SIN" SENSOR PARA LA PINZA DE FRENO  
CALIPER COVER "WITHOUT" SENSOR

Nº FARJ: **95355-0**  
CONV. P/ PINÇAS MONOBLOCO Nº KNORR: **K001007 / K001008 / K001009 / K001010 / K001011 / K001012 / K001013 / K001014 / K001015 / K001016 / K001216 / K001217 / K001218 / K001219 / K001220 / K001221 / K001222 / K001223 / K001225 / K001226 / K001654 / K001655 / K001659 / K001660 / K002050 / K002051 / K002131 / K002132 / K002652 / K002653 / K012851 / K012852 / K039482 / K039484 / K001222R / 001223R / K001660R / K001667R**

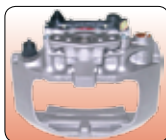

MONTADORA (Nº CONVERSÃO)	APLICAÇÃO
SCANIA	K 124 (2004...) / L 94 (2004...)
MERCEDES BENZ	LS 1938 / 1938 S (2003...) / 1944 S (AGO/2003...) / O 500 (TODOS) / O 500 U / O 500 M (2003...) / AXOR 1933 S / 2035 / 2040 / AXOR 2044 / 2533 / 2540 / AXOR 2544 / 2640 / 2644 / AXOR 2825 / 2828 / 3340 / AXOR 4140

**Tampa Com Sensor Para Freio à Disco Pneum. (3 fios)**

TAPA CON SENSOR PARA LA PINZA DE FRENO (3 HILOS)  
CALIPER COVER WITH SENSOR (3 WIRES)

Nº FARJ: **46065-0**  
CONV. P/ KNORR: **PINÇA SN 5... SÉRIES (KNORR)**



MONTADORA (Nº CONVERSÃO)	APLICAÇÃO
MERCEDES BENZ	O 500 (2.º EIXO)

**Tampa Sem Sensor Para Freio à Disco Pneumático**

TAPA SIN SENSOR PARA LA PINZA DE FRENO  
CALIPER COVER WITHOUT SENSOR

Nº FARJ: **46075-0**  
CONV. P/ Nº KNORR: **PINÇA SN 5... SÉRIES**



MONTADORA (Nº CONVERSÃO)	APLICAÇÃO
MERCEDES BENZ	O 500 (2.º EIXO)

**Tampa Com Sensor Para Freio à Disco Pneumático (3 fios)**

TAPA CON SENSOR PARA LA PINZA DE FRENO (3 HILOS)  
CALIPER COVER WITH SENSOR (3 WIRES)

Nº FARJ: **46085-0**  
CONV. P/ MERCEDES BENZ Nº: **979 420 02 02**  
CONV. P/ Nº KNORR: **PINÇAS - SN 5... SÉRIES**



MONTADORA (Nº CONVERSÃO)	APLICAÇÃO
MERCEDES BENZ	ACCELO 915

**Tampa Com Sensor Para Freio à Disco Pneumático (2 fios)**

TAPA CON SENSOR PARA LA PINZA DE FRENO (2 HILOS)  
CALIPER COVER WITH SENSOR (2 WIRES)

Nº FARJ: **46095-0**  
CONV. P/ MERCEDES BENZ Nº: **970 420 40 01**  
CONV. P/ Nº KNORR: **PINÇAS - SN 5... SÉRIES**



MONTADORA (Nº CONVERSÃO)	APLICAÇÃO
MERCEDES BENZ	ACCELO 915

**Mecanismo de Ajuste Principal p/ Freio a Disco Pneumático**

MECANISMO AJUSTADOR DE LA PINZA DE FRENO  
CALIPER MAIN ADJUSTING MECHANISM

Nº FARJ: **94835-0**  
CONV. P/ Nº KNORR: **PINÇA 22,5" / SB6000 / SB7000 / SN6000 / SN7000**

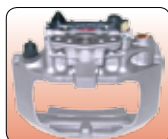

MONTADORA (Nº CONVERSÃO)	APLICAÇÃO
MERCEDES BENZ	PARA TODOS FREIOS À DISCO KNORR

**Mecanismo de Ajuste Principal P/ Freio à Disco Pneumático**

MECANISMO AJUSTADOR DE LA PINZA DE FRENO  
CALIPER MAIN ADJUSTING MECHANISM

Nº FARJ: **48275-0**  
CONV. P/ Nº KNORR: **PINÇA SN5000**



MONTADORA (Nº CONVERSÃO)	APLICAÇÃO
MERCEDES BENZ	ACCELO 915

Os números originais utilizados tem a única intenção de auxiliar nossos clientes na identificação dos códigos Farj correspondentes.  
Los números de pieza original se utilizan para identificar los productos que vendemos con el único propósito de reconocimiento de los productos por nuestros clientes.  
Original part numbers are used so as to identify the products we sell, in the sole purpose of customers recognition of the items sold.

**Pinhão do Eixo P/ Freio à Disco (SB5000)**

UNIDAD DEL AJUSTE SECUNDARIO P/ PINZA DE FRENO  
CALIPER PINION SHAFT

Nº FARJ: **48255-0**

CONV. P/ Nº KNORR: **PINÇA 22,5 / SB5000**



MONTADORA (Nº CONVERSÃO)	APLICAÇÃO
MERCEDES BENZ	ACCELO 915C

**Corrente P/ Freio à Disco Pneumático (14 elos)**

CADENA P/ LA PINZA DE FRENO (14 ENLACES)  
CALIPER CHAIN FOR ADJUSTING SHAFT (14 LINKS)

Nº FARJ: **48295-0**

CONV. P/ Nº KNORR: **PINÇA SB5000**



MONTADORA (Nº CONVERSÃO)	APLICAÇÃO
MERCEDES BENZ	ACCELO 915C

**Jogo de Reparo de Guias e Juntas P/ Freio à Disco Pneumático**

JUEGO DE REPARACIÓN DE GUÍAS Y SELLADO PARA LA PINZA DE FRENO  
CALIPER GUIDE AND SEAL REPAIR KIT

Nº FARJ: **95585-2**

CONV. P/ Nº KNORR: **K002872**

CONV. P/ PINÇAS BI-PARTIDAS Nº KNORR: **II36689/ II36690 / II36691 / II36692 / II36802 / II36803**

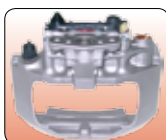

CONV. P/ C/J Nº

**K 001 007 / K 001 008 /  
K 001 009 / K 001 010 /  
K 001 011 / K 001 012 /  
K 001 013 / K 001 014 /  
K 001 015 / K 001 016 /  
K 001 216 / K 001 217 /  
K 001 218 / K 001 219 /  
K 001 220 / K 001 222 /  
K 001 659 / K 001 660 /  
K 012 851 / K 012 852**



MONTADORA (Nº CONVERSÃO)	APLICAÇÃO
MERCEDES BENZ:	LS 1938 / 1938 S (1999...2003) / 1944 S (...SET/2003) / LS 1622 (1999...2003) / O 500 / O 500 U / O 500 M

**Corrente Para Freio a Disco Pneumático (29 Elos)**

CADENA PARA LA PINZA DE FRENO (29 ENLACES)  
CALIPER CHAIN FOR ADJUSTING SHAFT (29 LINKS)

Nº FARJ: **94845-0**

CONV.P/ NºKNORR: **PINÇA**

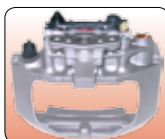

MONTADORA (Nº CONVERSÃO)	APLICAÇÃO
MERCEDES BENZ	PARA TODOS FREIOS À DISCO KNORR 22,5 " (02 SAPATAS)

**Corrente P/ Freio à Disco Pneumático (12 elos)**

CADENA P/ LA PINZA DE FRENO (12 ENLACES)  
CALIPER CHAIN FOR ADJUSTING SHAFT (12 LINKS)

Nº FARJ: **48285-0**

CONV. P/ Nº KNORR: **PINÇA SN5000**



MONTADORA (Nº CONVERSÃO)	APLICAÇÃO
MERCEDES BENZ	ACCELO 915

**Jogo de Reparo Parcial P/ Freio à Disco**

JUEGO DE REPARACIÓN PARCIAL P/ LA PINZA DE FRENO  
CALIPER PARTIAL REPAIR KIT

Nº FARJ: **95585-2 F**

CONV. P/ KNORR Nº: **22,5 / K002872 / II36689 / II36690 / II36691 / II36692 / II36802 / II36803 / II36804 / II36805 / II37195 / II37196 / II37696 / II37697 / II37698 / II37699 / II37702 / II37703 / II38726F / II38727F / II38816F / II38817F / II39262F / II39263F / SN6000 / SN7000**



MONTADORA (Nº CONVERSÃO)	APLICAÇÃO
MERCEDES BENZ	LS 1938 / 1938 S (1999...2003) / 1944 S (...SET / 2003) / LS 1622 (1999...2003) / O 500 / O 500 U / O 500 M



**Tampa de Proteção P/ Freio a Disco Pneumático**

SELLE DE PROTECCIÓN P/ LA PINZA DE FRENO  
PROTECTION SEAL

Nº FARJ: **48155-0**  
CONV. P/ Nº KNORR: **PINÇAS BI-PARTIDAS: I136689 / I136690 / I136691 / I136692 / I136802 / I136803 / I136804 / I136805 / I137195 / I137196 / I137696 / I137697 / I137698 / I137699 / I137702 / I137703 / I138726F / I138727F / I138816F / I138817F / I139262F / I139263F**



MONTADORA (Nº CONVERSÃO)	APLICAÇÃO
MERCEDES BENZ	LS 1938 / 1938 S (1999...2003) / 1944 S (...SET / 2003) / LS 1622 (1999...2003) / O 500 / O 500 U / O 500 M

**Jogo de Reparo de Guias e Juntas P/ Freio à Disco**

JUEGO DE REPARACIÓN DE GUÍAS Y SELLADO P/ LA PINZA DE FRENO  
CALIPER BOLT AND SEAL REPAIR KIT

Nº FARJ: **48245-2**  
CONV. P/ KNORR: **PINÇA SN5000**



MONTADORA (Nº CONVERSÃO)	APLICAÇÃO
MERCEDES BENZ	ACCELO 915C

**Capa Metálica e Anel Para Freio à Disco**

TAPA METÁLICA Y ANILLO PARA PINZA DE FRENO  
CALIPER COVER AND RING

Nº FARJ: **46355-2**  
CONV. P/ KNORR Nº: **I139769F0063 / PARA PINÇAS Nº: K001222R / K001223R / K001666R / K001667R / K002050 / K002051 / K002131 / K002132 / K002652 / K002653 / K012847 / K012848 / K012851 / K012852 / K039482 / K039484**



MONTADORA (Nº CONVERSÃO)	APLICAÇÃO
MERCEDES BENZ	LS 1938 / 1938 S (2003...) / 1944 S (AGO / 2003...) / O 500 (TODOS) / O 500 U / O 500 M (2003...) / AXOR 1933 S / 2035 / 2040 / 2044 / 2533 / 2540 / 2544 / 2640 / 2644 / 2825 / 2828 / 3340 / 4140
SCANIA	K 124 (2004...) / L 94 (2004...)

**Jogo de Reparo de Guias e Juntas para Freio à Disco**

JUEGO DE REPARACIÓN DE GUÍAS Y SELLADO PARA LA PINZA DE FRENO  
CALIPER BOLT AND SEAL REPAIR KIT

Nº FARJ: **94925-2**  
CONV. P/ Nº MERCEDES BENZ: **000 420 34 82**  
CONV. P/ Nº KNORR: **K001470**

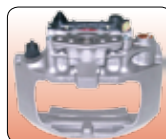

CONV. P/ CJ Nº  
**K 001 222 R K 002 652**  
**K 001 223 R K 002 653**  
**K 001 666 R K 012 847**  
**K 001 667 R K 012 848**  
**K 002 050 K 012 851**  
**K 002 051 K 012 852**  
**K 002 131**  
**K 002 132**

MONTADORA (Nº CONVERSÃO)	APLICAÇÃO
MERCEDES BENZ	LS 1938 / 1938 S (2003...) / 1944 S (AGO/2003...) / O 500 (TODOS) / O 500 U / O 500 M (2003...) / AXOR 1933 S / 2035 / 2040 / 2044 / 2533 / 2540 / 2544 / 2640 / 2644 / 2825 / 2828 / 3340 / 4140
SCANIA	K 124 (2004...) / L 94 (2004...)

**Jogo de Reparo Parcial P/ Freio à Disco**

JUEGO DE REPARACIÓN PARCIAL P/ LA PINZA DE FRENO  
CALIPER PARTIAL REPAIR KIT

Nº FARJ: **48245-2 F**  
CONV. P/ KNORR: **PINÇA SN5000**



MONTADORA (Nº CONVERSÃO)	APLICAÇÃO
MERCEDES BENZ	ACCELO 915C

**Pino Guia e Bucha de Vedação Para Freio à Disco**

EJE GUÍA Y BUJE DE SELLO PARA PINZA DE FRENO  
CALIPER PIN AND BUSH

Nº FARJ: **46345-2**  
CONV. P/ KNORR Nº: **Z000805 + Z000810 / PARA PINÇAS Nº: K001222R / K001223R / K001666R / K001667R / K002050 / K002051 / K002131 / K002132 / K002652 / K002653 / K012847 / K012848 / K012851 / K012852 / K039482 / K039484**



MONTADORA (Nº CONVERSÃO)	APLICAÇÃO
MERCEDES BENZ	LS 1938 / 1938 S (2003...) / 1944 S (AGO / 2003...) / O 500 (TODOS) / O 500 U / O 500 M (2003...) / AXOR 1933 S / 2035 / 2040 / 2044 / 2533 / 2540 / 2544 / 2640 / 2644 / 2825 / 2828 / 3340 / 4140
SCANIA	K 124 (2004...) / L 94 (2004...)

Os números originais utilizados tem a única intenção de auxiliar nossos clientes na identificação dos códigos Farj correspondentes.  
Los números de pieza original se utilizan para identificar los productos que vendemos con el único propósito de reconocimiento de los productos por nuestros clientes.  
Original part numbers are used so as to identify the products we sell, in the sole purpose of customers recognition of the items sold.

**Presilha da Pastilha Para Freio à Disco**

CLIP DE LA PASTILLA PARA LA PINZA DE FRENO  
BRAKE PAD RETAINER REPAIR KIT

Nº FARJ: **46135-0**  
 CONV. P/ KNORR Nº: **II 19712004 / II 30679004 / C54852 / K000129**  
 CONV. P/ MERCEDES BENZ Nº: **002 420 26 82**  
 CONV. P/ PINÇA MERCEDES BENZ Nº: **696 420 53 01 / 696 420 54 01 / 696 420 62 01 / 696 420 63 01 / 696 420 30 01 / 696 420 31 01 / 696 420 57 01 / 696 420 58 01 / 696 420 59 01 / 696 420 60 01**  
 CONV. P/ PINÇA SCANIA Nº: **1 517 003 / 1 517 004**  
 CONV. P/ PINÇAS KNORR: **22,5" / SB 6000 / SB 7000 SÉRIES / SN 6000 / SN 7000 SÉRIES**



MONTADORA (Nº CONVERSÃO)	APLICAÇÃO
MERCEDES BENZ	ACTROS - TODOS / ÔNIBUS URBANO - TODOS / AXOR 1933 / 2035 / 2040 / 2044 / 2533 / 2540 / 2544 / 2640 / 2644 / 2825 / 2828 / 3340 / 3344 / 4140; / LS 1938 (...2003) / O 500 - TODOS / O 500 U / O 500 M (2003...)
SCANIA	ÔNIBUS URBANO - TODOS / K 124 IB (2004...) / L94 (2004...)

**Suporte do Parafuso de Calibração P/ Freio a Disco Pneumático "Binóculo"**

ALOJAMIENTO DE EJE PARA LA PINZA DE FRENO  
CALIPER SHAFT HOUSING

Nº FARJ: **96215-0**  
 CONV. P/ PINÇAS MONOBLOCO E BIPARTIDAS KNORR  
 CONV. P/ Nº KNORR: **22,5" / SB 6000 / SB 7000**

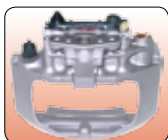

MONTADORA (Nº CONVERSÃO)	APLICAÇÃO
SCANIA	K 124 (2004...) / L 94 (2004...)
MERCEDES BENZ	LS 1938 / 1938 S (1999...2003) / 1944 S (...SET/2003) / LS 1622 (1999...2003) / O 500 / O 500 U / O 500 M / LS 1938 / 1938 S (2003...) / 1944 S (AGO/2003...) / O 500 (TODOS) / O 500 U / O 500 M (2003...) / AXOR 1933 S / 2035 / 2040 / 2044 / 2533

**Balancim Reto - 0º Traseiro - Para Freio à Disco Pneumático**

BALANCÍN RECTO - 0º TRASERO PARA LA PINZA DE FRENO  
REAR LEVELLER STRAIGHT

Nº FARJ: **46145-0**  
 CONV. P/ Nº SCANIA: **P/ PINÇA Nº: 1 517 003 / 1 517 004**  
 CONV. P/ Nº KNORR: **PINÇAS 22,5" / SB 6000 / SB 7000 SÉRIES / C54852 / II19712004 / II30679004 / K000129**  
 CONV. P/ Nº MERCEDES BENZ: **002 420 26 82 / Nº: 696 420 30 01 / 696 420 31 01 / 696 420 53 01 / 696 420 54 01 / 696 420 57 01 / 696 420 58 01 / 696 420 59 01 / 696 420 60 01 / 696 420 62 01 / 696 420 63 01**



MONTADORA (Nº CONVERSÃO)	APLICAÇÃO
MERCEDES BENZ	ACTROS - TODOS / ÔNIBUS URBANO - TODOS AXOR 1933 / 2035 / 2040 / 2044 / 2533 / 2540 / 2544 / 2640 / 2644 / 2825 / 2828 / 3340 / 3344 / 4140; LS 1938 (...2003) / O 500 - TODOS / O 500 U / O 500 M (2003...)
SCANIA	ÔNIBUS URBANO - TODOS / K 124 IB (2004...) / L94 (2004...)

**Suporte do Parafuso de Calibração P/ Freio a Disco Pneumático "Binóculo" (Pinça Nacional)**

ALOJAMIENTO DE EJE PARA LA PINZA DE FRENO  
CALIPER SHAFT HOUSING

Nº FARJ: **96785-0**  
 CONV. P/ Nº KNORR: **PINÇAS MONOBLOCO E BIPARTIDAS / CONV. P/ Nº: 22,5" / SN 6000 / SN 7000**

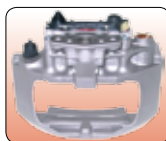

MONTADORA (Nº CONVERSÃO)	APLICAÇÃO
SCANIA	K 124 (2004...) / L 94 (2004...)
MERCEDES BENZ	LS 1938 / 1938 S (1999...2003) / 1944 S (...SET/2003) / LS 1622 (1999...2003) / O 500 / O 500 U / O 500 M / LS 1938 / 1938 S (2003...) / 1944 S (AGO/2003...) / O 500 (TODOS) / O 500 U / O 500 M (2003...) / AXOR 1933 S / 2035 / 2040 / 2044 / 2533 / 2540 / 2544 / 2640 / 2644 / 2825 / 2828 / 3340 / 4140

**Suporte do Parafuso de Calibração P / Freio a Disco Pneumático Binóculo**

ALOJAMIENTO DE EJE P / LA PINZA DE FRENO  
CALIPER SHAFT HOUSING

Nº FARJ: **48335-0**  
 CONV. P/ Nº KNORR: **PINÇA 22,5 / SK 6000 / SK7000**



MONTADORA (Nº CONVERSÃO)	APLICAÇÃO
MERCEDES BENZ	ACTROS

**Balancim 12º Dianteiro - Para Freio à Disco Pneumático**

BALANCÍN DELANTERO - 12º PARA LA PINZA DE FRENO  
FRONT LEVELLER 12

Nº FARJ: **46155-0**  
 CONV. P/ KNORR: **C54852 / II 19712004 / II 30679004 / K000129 / PINÇA 22,5" / SN 6000 SÉRIES / SN 7000 SÉRIES**  
 CONV. P/ MERCEDES BENZ: **002 420 26 82 / P/ PINÇA Nº: 696 420 30 01 / 696 420 31 01 / 696 420 53 01 / 696 420 54 01 / 696 420 57 01 / 696 420 58 01 / 696 420 59 01 / 696 420 60 01 / 696 420 62 01 / 696 420 63 01**  
 CONV. P/ SCANIA: **PARA PINÇA 1 517 003 / 1 517 004**



MONTADORA (Nº CONVERSÃO)	APLICAÇÃO
MERCEDES BENZ	ACTROS - TODOS / ÔNIBUS URBANO - TODOS / AXOR 1933 / 2035 / 2040 / 2044 / 2533 / 2540 / 2544 / 2640 / 2644 / 2825 / 2828 / 3340 / 3344 / 4140; LS 1938 (...2003) / O 500 - TODOS / O 500 U / O 500 M (2003...)
SCANIA	ÔNIBUS URBANO - TODOS / K 124 IB (2004...) / L94 (2004...)

**Alavanca de Acionamento Para Freio à Disco Pneumático**

PALANCA DEL ACCIONAMIENTO PARA LA PINZA DE FRENO  
LEVER ACTUATION

Nº FARJ: **46105-0**  
CONV. P/ Nº KNORR: **PINÇA - SB 6 ... SÉRIES**



**Alavanca de Acionamento P/ Freio à Disco (22,5 / SB5000)**

PALANCA DEL ACCIONAMIENTO P/ LA PINZA DE FRENO  
LEVER ACTUATION

Nº FARJ: **48345-0**  
CONV. P/ Nº KNORR: **PINÇA 22,5 / SB5000**



MONTADORA (Nº CONVERSÃO)	APLICAÇÃO
MERCEDES BENZ	ACCELO 915C

**Corpo de Acionamento P/ Freio a Disco Pneumático**

CUERPO DEL ACCIONAMIENTO P/ LA PINZA DE FRENO  
BODY ACTUATION

Nº FARJ: **48315-0**  
CONV. P/ Nº KNORR: **PINÇA SB5000**



**Suporte de Calibração P/ Freio a Disco Pneumático**

CUERPO DEL ACCIONAMIENTO P/ LA PINZA DE FRENO  
BODY ACTUATION

Nº FARJ: **48325-0**  
CONV. P/ Nº KNORR: **PINÇA SN5000**



MONTADORA (Nº CONVERSÃO)	APLICAÇÃO
MERCEDES BENZ	ACCELO 915C

**Jogo de Rolamento P/ Freio à Disco Pneumático (Ø65,4X27,80 mm)**

PAREJA DE ALOJAMIENTOS Y RODAMIENTOS DEL BALANCÍN (Ø65,4X27,80 MM)  
CALIPER ROLLER BEARING SET (Ø65,4X27,80 MM)

Nº FARJ: **95535-2**  
CONV. P/ PINÇAS MONOBLOCO Nº KNORR: **K001007 / K001008 / K001009 / K001010 / K001011 / K001012 / K1013 / K1014 / K1015 / K1016 / K1216 / K001217 / K001218 / K001219 / K001220 / K001221 / K1222 / K001223 / K001225 / K001226 / K001654 / K001655 / K001659 / K001660 / K002050 / K002051 / K002131 / K002132 / K002652 / K002653 / K012851 / K012852 / K039482 / K039484 / K001222R / K001223R / K001660R / K001667R / SÉRIE 22,5 / SÉRIE SN 6000 / SN 7000**

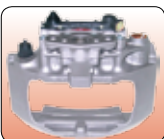

MONTADORA (Nº CONVERSÃO)	APLICAÇÃO
MERCEDES BENZ:	LS 1938 / 1938 S (2003...) / 1944 S (AGO/2003...) / O 500 (TODOS) / O 500 U / O 500 M (2003...) / AXOR 1933 S / 2035 / 2040 / 2044 / 2533 / 2540 / 2544 / 2640 / 2644 / 2825 / 2828 / 3340 / 4140
SCANIA	K 124 (2004...) / L 94 (2004...)

**Jogo de Rolamento P/ Freio a Disco Pneumático (Ø68,2X27,80 mm)**

PAREJA DE ALOJAMIENTOS Y RODAMIENTOS (Ø68,2X27,80 MM)  
CALIPER ROLLER BEARING SET (Ø68,2X27,80 MM)

Nº FARJ: **95545-2**  
CONV. P/ PINÇAS BI-PARTIDAS Nº KNORR: **II36689 / II36690 / II36691 / II36692 / II36802 / II36803 / II36804 / II36805 / II37195 / II37196 / II37696 / II37697 / II37698 / II37699 / II37702 / II37703 / II38726F / II38727F / II38816F / II38817F / II39262F / II39263F**

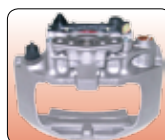

MONTADORA (Nº CONVERSÃO)	APLICAÇÃO
MERCEDES BENZ	LS 1938 / 1938 S (1999...2003) / 1944 S (...SET/2003) / LS 1622 (1999...2003) / O 500 / O 500 U / O 500 M

Os números originais utilizados tem a única intenção de auxiliar nossos clientes na identificação dos códigos Farj correspondentes.  
Los números de pieza original se utilizan para identificar los productos que vendemos con el único propósito de reconocimiento de los productos por nuestros clientes.  
Original part numbers are used so as to identify the products we sell, in the sole purpose of customers recognition of the items sold.

**Jogo de Rolamento P/ Freio a Disco Pneumático**

**(17,5" SB / SN5000)**

PAREJA DE ALOJAMIENTOS Y RODAMIENTOS DEL BALANCÍN (17,5" SB / SN5000)  
CALIPER ROLLER BEARING SET (17,5" SB / SN5000)

Nº FARJ: **48355-2**

CONV. P/ Nº KNORR: **PINÇA SB / SN5000**



MONTADORA (Nº CONVERSÃO)	APLICAÇÃO
MERCEDES BENZ	ACCELO 915C

**Bucha do Balancim P/ Freio Disco Pneumático (Ø 69 e Ø 74 mm)**

BUJE DEL EJE DE BALANCÍN PARA LA PINZA DE FRENO  
CALIPER BEARING SUPPORT BUSHING

Nº FARJ: **95345-0**

CONV. P/ PINÇAS MONOBLOCO Nº KNORR: **K001007 / K001008 / K001009 / K001010 / K001011 / K001012 / K001013 / K001014 / K001015 / K001016 / K001216 / K001217 / K001218 / K001219 / K001220 / K001221 / K001222 / K001223 / K001225 / K001226 / K001654 / K001655 / K001659 / K001660 / K002050 / K002051 / K002131 / K002132 / K002652 / K002653 / K012851 / K012852 / K039482 / K039484 / K001222R / K001223R / K001660R / K001667R**

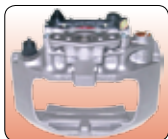

MONTADORA (Nº CONVERSÃO)	APLICAÇÃO
SCANIA	K 124 (2004...) / L 94 (2004...)
MERCEDES BENZ	LS 1938 / 1938 S (2003...) / 1944 S (AGO/2003...) / O 500 (TODOS), O 500 U / O 500 M (2003...), AXOR 1933 S / 2035 / 2040, AXOR 2044 / 2533 / 2540, AXOR 2544 / 2640 / 2644, AXOR 2825 / 2828 / 3340, AXOR 4140

**Engrenagem Mecanismo de Ajuste Principal para Freio a Disco**

CORONA DENTADA PARA LA PINZA DE FRENO  
CALIPER CROWN WHEEL

Nº FARJ: **95575-0**

CONV. P/ PINÇAS BI-PARTIDAS Nº KNORR: **II36689 / II36690 / II36691 / II36692 / II36802 / II36803 / II36804 / II36805 / II37195 / II37196 / II37696 / II37697 / II37698 / II37699 / II37702 / II37703 / II38726F / II38727F / II38816F / II38817F / II39262F / II39263F / K001007 / K001008 / K001009 / K001010 / K001011 / K001012 / K001013 / K001014 / K001015 / K001016 / K001216 / K001217 / K001218 / K001219 / K001220 / K001221 / K001222 / K001223 / K001225 / K001226 / K001654 / K001655 / K001659 / K001660 / K002050 / K002051 / K002131 / K002132 / K002652 / K002653 / K012851 / K012812 / K39482 / K39484 / K001222R / K001223R / K001660R / K001667R**

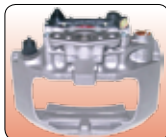

MONTADORA (Nº CONVERSÃO)	APLICAÇÃO
SCANIA:	K 124 (2004...) / L 94 (2004...)
MERCEDES BENZ:	LS 1938 / 1938 S (1999...2003) / 1944 S (...SET/2003) / LS 1622 (1999...2003) / O 500 / O 500 U / O 500 M / LS 1938 / 1938 S (2003...) / 1944 S (AGO/2003...) / O 500 (TODOS) / O 500 U / O 500 M (2003...)

**Tampa Metálica do Cavalete P/ Freio à Disco**

TAPA METÁLICA DEL CABALLETE PARA LA PINZA DE FRENO  
METALLIC COVER

Nº FARJ: **46125-0**

CONV. P/ Nº KNORR: **PINÇA 22,5 / PINÇA SN 6000 SÉRIES / PINÇA SN 7000 SÉRIES**



MONTADORA (Nº CONVERSÃO)	APLICAÇÃO
SCANIA	ÔNIBUS URBANO - TODOS / K 124 IB (2004...) / L94 (2004...)
MERCEDES BENZ	ACTROS - TODOS / ÔNIBUS URBANO - TODOS / AXOR 1933 / 2035 / 2040 / AXOR 2044 / 2533 / 2540 / AXOR 2544 / 2640 / 2644 / AXOR 2825 / 2828 / 3340 / AXOR 3344 / 4140 / LS 1938 (...2003) / O 500 U / O 500 M (2003...) / O 500 - TODOS



# LINHA BOMBA DE DIREÇÃO

*Desde 1978*  
**Freios  
Farj**  
EMPRESA CERTIFICADA ISO 9001  
*Soluções em auto peças.*

**Bomba Para Direção Hidráulica (Scania 255 028 /571 364) Rotação Direita**

BOMBA DE DIRECCIÓN HIDRÁULICA (SCANIA 255 028 /571 364) GIRO A LA DERECHA  
POWER STEERING PUMP (SCANIA 255 028 /571 364) RIGHT ROTATION

Nº FARJ: 96075-34  
CONV. P/ Nº ZF: 7677 955 106  
CONV. P/ Nº SCANIA: 255 028 / 571 364



MONTADORA (Nº CONVERSÃO)	APLICAÇÃO
SCANIA	K 112 / R 112 / S 112 / T 112

**Bomba Para Direção Hidráulica (Scania 259 309) Rotação Direita**

BOMBA DE DIRECCIÓN HIDRÁULICA (SCANIA 259 309) GIRO A LA DERECHA  
POWER STEERING PUMP (SCANIA 259 309) RIGHT ROTATIO

Nº FARJ: 45665-168  
CONV. P/ ZF Nº: 7677 955 110  
CONV. P/ SCANIA Nº: 259 309



MONTADORA (Nº CONVERSÃO)	APLICAÇÃO
SCANIA	BR 116 / L 111 / LK 111 / LS 111 / LT 111
RANDON	RK 424 / RK 425

**Bomba Para Direção Hidráulica (Scania 1 308 495) Rotação Direita**

BOMBA DE DIRECCIÓN HIDRÁULICA (SCANIA 1 308 495) GIRO A LA DERECHA  
POWER STEERING PUMP (SCANIA 1 308 495) RIGHT ROTATION

Nº FARJ: 96085-35  
CONV. P/ Nº LUK: 542 0008 10  
CONV. P/ Nº SCANIA: 1 421 272 / 1 457 708  
1 308 495 / 571 434



MONTADORA (Nº CONVERSÃO)	APLICAÇÃO
SCANIA	113

**Bomba Para Dir. Hidráulica (Scania 113 - ZF 7685 955 956) Rotação Direita**

BOMBA DE DIRECCIÓN HIDRÁULICA (SCANIA 113 - ZF 7685 955 956) GIRO A LA DERECHA  
POWER STEERING PUMP (SCANIA 113 - ZF 7685 955 956) RIGHT ROTATION

Nº FARJ: 45175-135  
CONV. P/ ZF Nº: 7685 955 956  
CONV. P/ SCANIA Nº: 1 308 495 / 1 421 272 / 1 457 708 / 571 434



MONTADORA (Nº CONVERSÃO)	APLICAÇÃO
SCANIA	113

**Bomba Para Direção Hidráulica (Scania 1 333 790) Rotação Direita**

BOMBA DE DIRECCIÓN HIDRÁULICA (SCANIA 1 333 790) GIRO A LA DERECHA  
POWER STEERING PUMP (SCANIA 1 333 790) RIGHT ROTATION

Nº FARJ: 96095-36  
CONV. P/ Nº LUK: 542 0013 10  
CONV. P/ Nº SCANIA: 1 333 790 / 1 457 710 / 1 422 417  
1 571 397 / 571 436



MONTADORA (Nº CONVERSÃO)	APLICAÇÃO
SCANIA	SÉRIE 4 T 124 / P 124 / R 124

**Bomba Para Direção Hidráulica (Scania 1 504 006) Rotação Direita**

BOMBA DE DIRECCIÓN HIDRÁULICA (SCANIA 1 504 006) GIRO A LA DERECHA  
POWER STEERING PUMP (SCANIA 1 504 006) RIGHT ROTA

Nº FARJ: 45215-139  
CONV. P/ ZF Nº: 7685 955 787  
CONV. P/ SCANIA Nº: 1 504 006



MONTADORA (Nº CONVERSÃO)	APLICAÇÃO
SCANIA	F 94 HB / K 94 IB / L 94 IB / L 94 UB / K 124 EB / K 124 IB

**Bomba Para Direção Hidráulica (Randon - LUK 542 04 4110) Rotação Direita**

BOMBA DE DIRECCIÓN HIDRÁULICA (RANDON - LUK 542 04 4110) GIRO A LA DERECHA  
POWER STEERING PUMP (RANDON - LUK 542 04 4110) RIGHT

Nº FARJ: 46375-195  
CONV. P/ LUK Nº: 542 04 4110 / 2107703 (VT75) /  
CONV. P/ RANDON Nº: 212008218



MONTADORA (Nº CONVERSÃO)	APLICAÇÃO
RANDON	RK 430 / RK 430B

**Bomba Para Direção Hidráulica TN 31 (Volvo 20902696) Rotação Esquerda**

BOMBA DE DIRECCIÓN HIDRÁULICA TN 31 (VOLVO 20902696) GIRO A LA IZQUIERDA  
POWER STEERING PUMP TN 31 (VOLVO 20902696) LEFT ROTATION

Nº FARJ: 96395-46  
CONV. P/ Nº ZF: 8694 974 521  
CONV. P/ Nº VOLVO: 20902696



MONTADORA (Nº CONVERSÃO)	APLICAÇÃO
VOLVO	FH / FM / A PARTIR DE 2007 - EXCETO 8X4

**Bomba Para Direção Hidráulica (Volvo 1585013) Rotação Esquerda**

BOMBA DE DIRECCIÓN HIDRÁULICA (VOLVO 1585013) GIRO A LA IZQUIERDA  
POWER STEERING PUMP (VOLVO 1585013) LEFT ROTATION

Nº FARJ: 96295-47  
CONV. P/ Nº VOLVO: 1585013  
CONV. P/ Nº ZF: 7673 955 211



MONTADORA (Nº CONVERSÃO)	APLICAÇÃO
VOLVO	B10M

**Bomba Para Direção Hidráulica (Volvo 1589231) Rotação Esquerda**

BOMBA DE DIRECCIÓN HIDRÁULICA (VOLVO 1589231) GIRO A LA IZQUIERDA  
POWER STEERING PUMP (VOLVO 1589231) LEFT ROTATION

Nº FARJ: 96305-48  
CONV. P/ Nº VOLVO: 1589231  
CONV. P/ Nº ZF: 7673 955 225



MONTADORA (Nº CONVERSÃO)	APLICAÇÃO
VOLVO	B10R B12 B12M NL10 NL12

**Bomba Para Direção Hidráulica FN 3.1 (Volvo 3986328) Rotação Direita**

BOMBA DE DIRECCIÓN HIDRÁULICA FN 3.1 (VOLVO 3986328) GIRO A LA DERECHA  
POWER STEERING PUMP FN 3.1 (VOLVO 3986328) RIGHT ROTATION

Nº FARJ: 96315-49  
CONV. P/ Nº VOLVO: 3986328  
CONV. P/ Nº ZF: 7684 974 704



MONTADORA (Nº CONVERSÃO)	APLICAÇÃO
VOLVO	FH12 FM12 NH12

**Bomba Para Direção Hidráulica (Volvo 8124341) Rotação Esquerda**

BOMBA DE DIRECCIÓN HIDRÁULICA (VOLVO 8124341) GIRO A LA IZQUIERDA  
POWER STEERING PUMP (VOLVO 8124341) LEFT ROTATION

Nº FARJ: 45655-167  
CONV. P/ ZF Nº: 7673 955 963  
CONV. P/ VOLVO Nº: 8124341



MONTADORA (Nº CONVERSÃO)	APLICAÇÃO
VOLVO	NL 10 / NL 12

• Os números originais utilizados tem a única intenção de auxiliar nossos clientes na identificação dos códigos Farj correspondentes.  
 • Los números de pieza original se utilizan para identificar los productos que vendemos con el único propósito de reconocimiento de los productos por nuestros clientes.  
 • Original part numbers are used so as to identify the products we sell, in the sole purpose of customers recognition of the items sold.

**Bomba Para Direção Hidráulica (MBB 001 466 2701)**

**Rotação Direita**

BOMBA DE DIRECCIÓN HIDRÁULICA (MBB 001 466 2701) GIRO A LA DERECHA  
POWER STEERING PUMP (MBB 001 466 2701) RIGHT ROTATION

Nº FARJ: 96325-53

CONV. P/ Nº MERCEDES BENZ: 001 466 2701

CONV. P/ Nº ZF: 7673 955 554



MONTADORA (Nº CONVERSÃO)	APLICAÇÃO
MERCEDES BENZ	O 371 OF 1115 / 1315 OF 1318 / 1319 OH 1318 OH 1319

**Bomba Para Direção Hidráulica (MBB 001 466 3901)**

**Rotação Direita**

BOMBA DE DIRECCIÓN HIDRÁULICA (MBB 001 466 3901) GIRO A LA DERECHA  
POWER STEERING PUMP (MBB 001 466 3901) RIGHT ROTATION

Nº FARJ: 96335-54

CONV. P/ Nº MERCEDES BENZ: 001 466 3901

CONV. P/ Nº ZF: 7673 955 214



MONTADORA (Nº CONVERSÃO)	APLICAÇÃO
MERCEDES BENZ	FPN 1214 / 1218 FPN 1414 / 1418 FPN 1714 / 1718 FPN 2414 / 2418 OF 1618 OF 1620

**Bomba Para Direção Hidráulica (MBB 000 466 7001)**

**Rotação Direita**

BOMBA DE DIRECCIÓN HIDRÁULICA (MBB 000 466 7001) GIRO A LA DERECHA  
POWER STEERING PUMP (MBB 000 466 7001) RIGHT ROTATION

Nº FARJ: 96345-61

CONV. P/ Nº MERCEDES BENZ: 000 466 7001

CONV. P/ Nº ZF: 7673 955 125 / 7673 955 925



MONTADORA (Nº CONVERSÃO)	APLICAÇÃO
MERCEDES BENZ	1113 / 1213 / 1313 / 1513 / 2013 / 2213 L 1214 / 1218 / 1414 / L 1418 / 1614 / 1618 L 1621 / 2314 / 2318 / LK 1214 / 1218 / 1414 LK 1614 / 1618 / 1621 / LK 2314 / 2318 O 362 / O 364 / O 365

**Bomba Para Direção Hidráulica (MBB 000 466 7101)**

**Rotação Direita**

BOMBA DE DIRECCIÓN HIDRÁULICA (MBB 000 466 7101) GIRO A LA DERECHA  
POWER STEERING PUMP (MBB 000 466 7101) RIGHT ROTATION

Nº FARJ: 96355-62

CONV. P/ Nº MERCEDES BENZ: 000 466 7101

CONV. P/ Nº ZF: 7673 955 127



MONTADORA (Nº CONVERSÃO)	APLICAÇÃO
MERCEDES BENZ	HPN 1214 / 1218 / HPN 1414 / 1418 HPN 1614 / 1618 / HPN 2314 / 2318 L 1218 (MODELO 96) / LK 1218 (MODELO 96) 1418 (MODELO 96) / 1420

**Bomba Para Direção Hidráulica FN 3.1 (MBB 376 466 7801)**

**Rotação Esquerda**

BOMBA DE DIRECCIÓN HIDRÁULICA FN 3.1 (MBB 376 466 7801) GIRO A LA IZQUIERDA  
POWER STEERING PUMP FN 3.1 (MBB 376 466 7801) LEFT ROTATION

Nº FARJ: 96365-64

CONV. P/ Nº MERCEDES BENZ: 376 466 7801

CONV. P/ Nº ZF: 7684 955 911



MONTADORA (Nº CONVERSÃO)	APLICAÇÃO
MERCEDES BENZ	1420 / 1421 L / 1521 / 1621 LE / 1623 1720 / 1720 A / 1720 K / 1723 S L 1620 / L 1623 / LK 1620 / OF 1721 OH 1318 / 1420 / OH 1421 L OH 1521 / 1621 LE / OH 1623

**Bomba Para Direção Hidráulica FN 4 (MBB 457 460 0280)**

**Rotação Esquerda**

BOMBA DE DIRECCIÓN HIDRÁULICA FN 4 (MBB 457 460 0280) GIRO A LA IZQUIERDA  
POWER STEERING PUMP FN 4 (MBB 457 460 0280) LEFT ROTATION

Nº FARJ: 96375-65

CONV. P/ Nº MERCEDES BENZ: 457 460 0280

CONV. P/ Nº ZF: 7685 955 908



MONTADORA (Nº CONVERSÃO)	APLICAÇÃO
MERCEDES BENZ	AXOR 1933 S / 2035 S / AXOR 2040 S / 2533 AXOR 2540 S / 2544 S / AXOR 2640 S / 2644 S AXOR 2825 / 2828 / AXOR 3340 / 4140 / AXOR 4144



**Bomba Para Direção Hidráulica FN 4 (MBB 001 460 8480)**

**Rotação Esquerda**

BOMBA DE DIRECCIÓN HIDRÁULICA FN 4 (MBB 001 460 8480) GIRO A LA IZQUIERDA  
POWER STEERING PUMP FN 4 (MBB 001 460 8480) LEFT ROTATION

Nº FARJ: 96545-100  
CONV. P/ ZF Nº: 7684 955 913  
CONV. P/ MBB Nº: 001 460 8480



MONTADORA (Nº CONVERSÃO)	APLICAÇÃO
MERCEDES BENZ	2423B/2423K/2428 / ATEGO 1315/1418/1718 / ATEGO 1725/2423/2425 / L 1418 /O-500 / OF 1318/1417/1722 OH 1418/1618L-SB

**Bomba Para Direção Hidráulica (MBB 001 460 44 80)**

**Rotação Esquerda**

BOMBA DE DIRECCIÓN HIDRÁULICA (MBB 001 460 44 80) GIRO A LA IZQUIERDA  
POWER STEERING PUMP (MBB 001 460 44 80) LEFT ROTATION

Nº FARJ: 96565-102  
CONV. P/ ZF Nº: 7685 955 139  
CONV. P/ MBB Nº: 001 460 44 80



MONTADORA (Nº CONVERSÃO)	APLICAÇÃO
MERCEDES BENZ	1938 S / 1944 S / L 1632 / L 2638 / LK 2638 / LS 1632 / LS 1634 / LS 1938 / LS 2638

**Bomba Para Direção Hidráulica (MBB 476 460 70 80)**

**Rotação Direita**

BOMBA DE DIRECCIÓN HIDRÁULICA (MBB 476 460 70 80) GIRO A LA DERECHA  
POWER STEERING PUMP (MBB 476 460 70 80) RIGHT ROTATION

Nº FARJ: 96585-104  
CONV. P/ ZF Nº: 7684 955 903  
CONV. P/ RANDON Nº: 218004155  
CONV. P/ MBB Nº: 476 460 70 80



MONTADORA (Nº CONVERSÃO)	APLICAÇÃO
MERCEDES BENZ	LS 1634 / OH 1628 L

**Bomba Para Direção Hidráulica (MBB 345 466 00 01)**

**Rotação Direita**

BOMBA DE DIRECCIÓN HIDRÁULICA (MBB 345 466 00 01) GIRO A LA DERECHA  
POWER STEERING PUMP (MBB 345 466 00 01) RIGHT ROTATION

Nº FARJ: 96555-101  
CONV. P/ ZF Nº: 7673 955 908  
CONV. P/ MBB Nº: 345 466 00 01



MONTADORA (Nº CONVERSÃO)	APLICAÇÃO
MERCEDES BENZ	1419/1420 / 1519/1520 / 1924/1932 / 1933/1934 / O-355 / O-364 / O-365 / O-371 / OH 1517

**Bomba Para Direção Hidráulica (MBB 002 466 76 01)**

**Rotação Esquerda**

BOMBA DE DIRECCIÓN HIDRÁULICA (MBB 002 466 76 01) GIRO A LA IZQUIERDA  
POWER STEERING PUMP (MBB 002 466 76 01) LEFT ROTATION

Nº FARJ: 96575-103  
CONV. P/ ZF Nº: 7692 900 510  
CONV. P/ MBB Nº: 002 466 76 01 / 000 466 7501



MONTADORA (Nº CONVERSÃO)	APLICAÇÃO
MERCEDES BENZ	SPRINTER 315D / SPRINTER 415D / SPRINTER T1N

**Bomba Para Direção Hidráulica (MBB 001 460 91 80)**

**Rotação Esquerda**

BOMBA DE DIRECCIÓN HIDRÁULICA (MBB 001 460 91 80) GIRO A LA IZQUIERDA  
POWER STEERING PUMP (MBB 001 460 91 80) LEFT ROTATION

Nº FARJ: 96595-105  
CONV. P/ ZF Nº: 7684 955 921  
CONV. P/ MBB Nº: 001 460 91 80



MONTADORA (Nº CONVERSÃO)	APLICAÇÃO
MERCEDES BENZ	712 C / 914 C / 915 LTC / LO 914 C / LO 915

• Os números originais utilizados tem a única intenção de auxiliar nossos clientes na identificação dos códigos Farj correspondentes.  
 • Los números de pieza original se utilizan para identificar los productos que vendemos con el único propósito de reconocimiento de los productos por nuestros clientes.  
 • Original part numbers are used so as to identify the products we sell, in the sole purpose of customers recognition of the items sold.

**Bomba Para Direção Hidráulica (VW 2VG145157)**

**Rotação Direita**

BOMBA DE DIRECCIÓN HIDRÁULICA (VW 2VG145157) GIRO A LA DERECHA  
POWER STEERING PUMP (VW 2VG145157) RIGHT ROTATION

Nº FARJ: 96605-106  
CONV. P/ ZF Nº: 7674 975 960  
CONV. P/ VW Nº: 2VG145157



MONTADORA (Nº CONVERSÃO)	APLICAÇÃO
VOLKSWAGEN	13.170 / 13.190 / 15.170 / 15.190 / 17.210 / 17.300 / 24.220 / 24.250 / 26.300 / 31.310 / 40.300

**Bomba Para Direção Hidráulica (VW 2R0145157)**

**Rotação Esquerda**

BOMBA DE DIRECCIÓN HIDRÁULICA (VW 2R0145157) GIRO A LA IZQUIERDA  
POWER STEERING PUMP (VW 2R0145157) LEFT ROTATION

Nº FARJ: 96615-107  
CONV. P/ ZF Nº: 7673 975 816  
CONV. P/ VW Nº: 2R0145157



MONTADORA (Nº CONVERSÃO)	APLICAÇÃO
VOLKSWAGEN	7.100 / 8.120 / 8.150 / 9.150

**Bomba Para Direção Hidráulica (Ford / VW 2RP145157)**

**Rotação Esquerda**

BOMBA DE DIRECCIÓN HIDRÁULICA (FORD / VW 2RP145157) GIRO A LA IZQUIERDA  
POWER STEERING PUMP (FORD / VW 2RP145157) LEFT ROTATION

Nº FARJ: 96625-108  
CONV. P/ ZF Nº: 7685 975 900  
CONV. P/ FORD / VW Nº: 2RP145157 / 7684 975 932



MONTADORA (Nº CONVERSÃO)	APLICAÇÃO
FORD	B 1618
VOLKSWAGEN	17.210 CO / 17.210 OD

**Bomba Para Direção Hidráulica (VW 2W0145157)**

**Rotação Esquerda**

BOMBA DE DIRECCIÓN HIDRÁULICA (VW 2W0145157) GIRO A LA IZQUIERDA  
POWER STEERING PUMP (VW 2W0145157) LEFT ROTATION

Nº FARJ: 45705-172  
CONV. P/ ZF Nº: 7684 975 932 / 7685 975 900  
CONV. P/ VW Nº: 2W0145157 / 2RP145157  
CONV. P/ FORD Nº: 2RP145157



MONTADORA (Nº CONVERSÃO)	APLICAÇÃO
VOLKSWAGEN	15.180 EOD / 17.210 EOD
FORD	B1618

**Bomba Para Direção Hidráulica (VW 2S0145157A)**

**Rotação Esquerda**

BOMBA DE DIRECCIÓN HIDRÁULICA (VW 2S0145157A) GIRO A LA IZQUIERDA  
POWER STEERING PUMP (VW 2S0145157A) LEFT ROTATION

Nº FARJ: 45195-137  
CONV. P/ ZF Nº: 7673 975 824  
CONV. P/ VW Nº: 2S0145157A  
CONV. P/ ZF Nº: 7673 975 842



MONTADORA (Nº CONVERSÃO)	APLICAÇÃO
VOLKSWAGEN	13.180 E / 15.180 E / 17.210 E / 23.210 E

**Bomba Para Direção Hidráulica (VW 2T0145153)**

**Rotação Esquerda**

BOMBA DE DIRECCIÓN HIDRÁULICA (VW 2T0145153) GIRO A LA IZQUIERDA  
POWER STEERING PUMP (VW 2T0145153) LEFT ROTATION

Nº FARJ: 45205-138  
CONV. P/ ZF Nº: 7673 975 818  
CONV. P/ VW Nº: 2T0145153



MONTADORA (Nº CONVERSÃO)	APLICAÇÃO
VOLKSWAGEN	17.250 E / 23.250

**Bomba P/ Dir. Hidráulica (Ford TjG145157/VW XC453A6)  
Rotação Direita**

BOMBA DE DIRECCIÓN HIDRÁULICA (FORD TjG145157/VW XC453A6) GIRO A LA DERECHA  
POWER STEERING PUMP (FORD TjG145157/VW XC453A6) RIGHT ROTATION

Nº FARJ: 45225-140  
CONV. P/ ZF Nº: 7674 975 923  
CONV. P/ FORD Nº: Tj145157  
CONV. P/ VW Nº: XC453A674JA



MONTADORA (Nº CONVERSÃO)	APLICAÇÃO
VOLKSWAGEN	16.170 / 16.220 A 35.300
FORD	CARGO 1617 / 1621 / CARGO 1622 / 1630 / CARGO 1716 / 1721 / CARGO 1722 / 1731 / CARGO 4030

**Bomba Para Direção Hidráulica (Iveco 500399379)  
Rotação Esquerda**

BOMBA DE DIRECCIÓN HIDRÁULICA (IVECO 500399379) GIRO A LA IZQUIERDA  
POWER STEERING PUMP (IVECO 500399379) LEFT ROTATION

Nº FARJ: 96645-110  
CONV. P/ ZF Nº: 7683 955 114  
CONV. P/ IVECO Nº: 500399379



MONTADORA (Nº CONVERSÃO)	APLICAÇÃO
IVECO	DUCATO
PEUGEOT	BOXER

**Bomba Para Direção Hidráulica (Agrale)  
Rotação Esquerda**

BOMBA DE DIRECCIÓN HIDRÁULICA (AGRALE) GIRO A LA IZQUIERDA  
POWER STEERING PUMP (AGRALE) LEFT ROTATION

Nº FARJ: 45675-169  
CONV. P/ ZF Nº: 7684 975 914  
CONV. P/ AGRALE Nº: 6007007310005



MONTADORA (Nº CONVERSÃO)	APLICAÇÃO
AGRALE	7500 / 8500 / MA 7.9 TCA / MA 9.0 TCA PLUS II

**Bomba Para Direção Hidráulica FN 4 (Iveco 4896314)  
Rotação Esquerda**

BOMBA DE DIRECCIÓN HIDRÁULICA FN 4 (IVECO 4896314) GIRO A LA IZQUIERDA  
POWER STEERING PUMP FN 4 (IVECO 4896314) LEFT ROTATION

Nº FARJ: 96385-76  
CONV. P/ Nº IVECO: 4896314  
CONV. P/ Nº ZF: 7685 900 103



MONTADORA (Nº CONVERSÃO)	APLICAÇÃO
IVECO	EUROCARGO TECTOR

**Bomba Para Direção Hidráulica (Hyster 811857)  
Rotação Direita**

BOMBA DE DIRECCIÓN HIDRÁULICA (HYSTER 811857) GIRO A LA DERECHA  
POWER STEERING PUMP (HYSTER 811857) RIGHT ROTATION

Nº FARJ: 96635-109  
CONV. P/ ZF Nº: 7673 955 933 / 7673 955 862  
CONV. P/ HYSTER Nº: 811857



MONTADORA (Nº CONVERSÃO)	APLICAÇÃO
HYSTER	H 35 / H 45 / H 55 N

**Bomba P/ Dir. Hidráulica (Ford 96HU3A674AA)  
Rotação Direita**

BOMBA DE DIRECCIÓN HIDRÁULICA (FORD 96HU3A674AA) GIRO A LA DERECHA  
POWER STEERING PUMP (FORD 96HU3A674AA) RIGHT ROTATION

Nº FARJ: 45685-170  
CONV. P/ ZF Nº: 7683 975 905  
CONV. P/ FORD Nº: 96HU3A674AA



MONTADORA (Nº CONVERSÃO)	APLICAÇÃO
FORD	CARGO 815 / CARGO 914

Os números originais utilizados tem a única intenção de auxiliar nossos clientes na identificação dos códigos Farj correspondentes.  
 Los números de pieza original se utilizan para identificar los productos que vendemos con el único propósito de reconocimiento de los productos por nuestros clientes.  
 Original part numbers are used so as to identify the products we sell, in the sole purpose of customers recognition of the items sold.

**Bomba P/ Dir. Hidráulica (Ford XC353A674AB)**

**Rotação Direita**

BOMBA DE DIRECCIÓN HIDRÁULICA (FORD XC353A674AB) GIRO A LA DERECHA  
POWER STEERING PUMP (FORD XC353A674AB) RIGHT ROTATION

Nº FARJ: 45695-171

CONV. P/ ZF Nº: 7684 975 952

CONV. P/ FORD Nº: XC353A674AB



MONTADORA (Nº CONVERSÃO)	APLICAÇÃO
FORD	F 250 / F 350 / F 4000

**Bomba Para Direção Hidráulica (Ford T75145157)**

**Rotação Direita**

BOMBA DE DIRECCIÓN HIDRÁULICA (FORD T75145157) GIRO A LA DERECHA  
POWER STEERING PUMP (FORD T75145157) RIGHT ROTATION

Nº FARJ: 45185-136

CONV. P/ ZF Nº: 7673 975 969

CONV. P/ FORD Nº: T75145157



MONTADORA (Nº CONVERSÃO)	APLICAÇÃO
FORD	F 11000 / F 14000

**Reservatório Universal para Bomba de Direção Hidráulica com Filtro**

DEPÓSITO DEL ACEITE UNIVERSAL P/ BOMBA DE DIRECCIÓN HIDRÁULICA CON FILTRO  
UNIVERSAL FLUID TANK TO POWER STEERING PUMP WITH FILTER

Nº FARJ: 45115-0

CONV. P/ Nº ZF: 0081 172 032 / 0081 172 040 / 7632 472 305

CONV. P/ Nº MBB: 384 466 70 02

CONV. P/ Nº SCANIA: 524 094

CONV. P/ Nº VOLVO: 1 592 954

CONV. P/ Nº GENERAL MOTORS: 94643115



MONTADORA (Nº CONVERSÃO)	APLICAÇÃO
VOLVO	B10M / B12M / B58 / B7R / FH12 / FM12 / N10 / N12 / NH12 / VM
MERCEDES BENZ	710 / FPN 914 / HPN 914 / L 610 / L 709 / L 710 EURO I / L 701 EURO II / L 712 / L 812 / L 814 / L 912 / L 914 / LA 1418 O 371 / OH 1318
GENERAL MOTORS	A 11000 / A 13000 / A 19000 / A 20 / A 21000 / A 22000 / A 40 / C 11000 / C 13000 / C 19000 / C 20 / C 21000 / C 22000 C 40 / D 11000 / D 13000 / D 19000 / D 20 / D 21000 / D 22000 / D 40



# LINHA CATRACA AUTOMÁTICA

*Desde 1978*  
**Freios  
Farj**  
EMPRESA CERTIFICADA ISO 9001  
*Soluções em auto peças.*

**Ajustador Automático de Freio FA1 Diant. Lado Direito / Esquerdo (70954)**

AJUSTADOR AUTOMÁTICO DE FRENOS FA-1 DERECHO / IZQUIERDO (70954)  
AUTOMATIC BRAKE ADJUSTER FA-1 RIGHT / LEFT (70954)

Nº FARJ: 80954  
CONV. P/ HALDEX Nº: 70954  
CONV. P/ MBB Nº: 617 420 02 38



MONTADORA (Nº CONVERSÃO)	APLICAÇÃO
MERCEDES BENZ	1315 / 1418 / 1518 / 1714 / 1718 / 1721 M96 / 1728 / 2428 / 2726 / 2423K / 2726K / L 1214 / L 1215 / L 1218 / L 1218 M96 / L 1318 / L 1314 / L 1414 / L 1315 / L 1316 / L 1318 / L 1320 / L 1418 / L 1418 E / L 1418 M96 / L 1418 M96 / L 1420 / L 1451

**Ajustador Automático de Freio FA1 Diant. Lado Direito / Esquerdo (72059)**

AJUSTADOR AUTOMÁTICO DE FRENOS FA-1 DERECHO / IZQUIERDO (72059)  
AUTOMATIC BRAKE ADJUSTER FA-1 RIGHT / LEFT (72059)

Nº FARJ: 82059  
CONV. P/ HALDEX Nº: 72059  
CONV. P/ MBB Nº: 357 420 05 38



MONTADORA (Nº CONVERSÃO)	APLICAÇÃO
MERCEDES BENZ	O 371 / O 371 UL / O 371 RSD / O 371 UPA / RS O371 / U O371 / R O374 / U O374 / O 400 UL / O 400 UP / O 400 UPA / O 400 RSD

**Ajustador Automático de Freio FA1 Tras. Lado Direito (72061)**

AJUSTADOR AUTOMÁTICO DE FRENOS FA-1 DERECHO (72061)  
AUTOMATIC BRAKE ADJUSTER FA-1 RIGHT (72061)

Nº FARJ: 82061  
CONV. P/ HALDEX Nº: 72061  
CONV. P/ MBB Nº: 357 420 07 38



MONTADORA (Nº CONVERSÃO)	APLICAÇÃO
MERCEDES BENZ	ÔNIBUS: OH 1526 (4X2) / R O371 (4X2) / R O374 (4X2) / RS O371 (4X2) / RS O374 (4X2) / U O371 (4X2) / U O374 (4X2) / O 371 SER PLATAFORMA (4X2) / O 400 SER PLATAFORMA (4X2) / O 371 UL PLATAFORMA (4X2) / O 400 UL

**Ajustador Automático de Freio FA1 Tras. Lado Direito / Esquerdo (79186)**

AJUSTADOR AUTOMÁTICO DE FRENOS FA-1 DERECHO / IZQUIERDO (79186)  
AUTOMATIC BRAKE ADJUSTER FA-1 RIGHT / LEFT (79186)

Nº FARJ: 89186  
CONV. P/ HALDEX Nº: 79186  
CONV. P/ MBB Nº: 384 420 74 38



MONTADORA (Nº CONVERSÃO)	APLICAÇÃO
MERCEDES BENZ	1318 / 1518 / 1718 / L 1418 EL / L 1620 / L 1622 / L 1218 M96 / L 1418 M96 / L 1451 M96 / LK 1218 M96 / LK 1318 LK 1620 M96 / OF 1417 / OF 1418 / OF 1721

**Ajustador Automático de Freio FA1 Tras. Lado Esquerdo (72060)**

AJUSTADOR AUTOMÁTICO DE FRENOS FA-1 IZQUIERDO (72060)  
AUTOMATIC BRAKE ADJUSTER FA-1 LEFT (72060)

Nº FARJ: 82060  
CONV. P/ HALDEX Nº: 72060  
CONV. P/ MBB Nº: 357 420 06 38



MONTADORA (Nº CONVERSÃO)	APLICAÇÃO
MERCEDES BENZ	O 371 RSD / O 371 SER / O 371 UL / O 371 UPA / R O371 / RS O371 / U O371 / R O374 / RS O374 / U O374 / O 400 SER / O 400 RSD / O 400 UL / O 400 UPA

**Ajustador Automático de Freio FA1 Tras. Lado Esquerdo (72660)**

AJUSTADOR AUTOMÁTICO DE FRENOS FA-1 IZQUIERDO (72660)  
AUTOMATIC BRAKE ADJUSTER FA-1 LEFT (72660)

Nº FARJ: 82660  
CONV. P/ HALDEX Nº: 72624 / 72660 / 79828  
CONV. P/ SCANIA Nº: 1 112 833 (ANTIGO) / 1 789 561 (ATUAL)



MONTADORA (Nº CONVERSÃO)	APLICAÇÃO
SCANIA	F 94 HB / L 94 IB / P 94 / K 94 IB / K 113 CL / K 113 TL / L 113 ...93 / L 113 CL / K 113 TL ...93 / R 114 / T 114 / K 124 EB / K 124 IB / K 124 IB NB / R 124 / T 124

**Ajustador Automático de Freio FA1 Tras. Lado Direito (72661)**

AJUSTADOR AUTOMÁTICO DE FRENOS FA-1 DERECHO (72661)  
AUTOMATIC BRAKE ADJUSTER FA-1 RIGHT (72661)

Nº FARJ: 82661  
CONV. P/ HALDEX Nº: 72625 / 72661 / 79829  
CONV. P/ SCANIA Nº: 1 112 834 (ANTIGO) / 1 789 562 (ATUAL)



MONTADORA (Nº CONVERSÃO)	APLICAÇÃO
SCANIA	F 94 HB / L 94 IB / P 94 / K 94 IB / K 113 CL / K 113 TL / L 113 ...93 / L 113 CL / K 113 TL ...93 / R 114 / T 114 / K 124 EB / K 124 IB / K 124 IB NB / R 124 / T 124

**Ajustador Automático de Freio FA1 Diant. Lado Direito (72826)**

AJUSTADOR AUTOMÁTICO DE FRENOS FA-1 DERECHO (72826)  
AUTOMATIC BRAKE ADJUSTER FA-1 RIGHT (72826)

Nº FARJ: 82826  
CONV. P/ HALDEX Nº: 72631 / 72826  
CONV. P/ SCANIA Nº: 1 112 840



MONTADORA (Nº CONVERSÃO)	APLICAÇÃO
SCANIA	ÔNIBUS: L 113 ...93 / L 113 CL / L 113 CLL / S 113 ...93 / K 113 CL / K 113 TL / K 113 TL ...93 / K 124 IB / K 124 IB

**Ajustador Automático de Freio FA1 Diant. Lado Esquerdo (79443)**

AJUSTADOR AUTOMÁTICO DE FRENOS FA-1 DERECHO / IZQUIERDO (79443)  
AUTOMATIC BRAKE ADJUSTER FA-1 LEFT (79443)

Nº FARJ: 89443  
CONV. P/ HALDEX Nº: 79443 / 79034 / 79834  
CONV. P/ SCANIA Nº: 1 358 635 (ANTIGO) / 1 789 568 (ATUAL)



MONTADORA (Nº CONVERSÃO)	APLICAÇÃO
SCANIA	F 94 HB / L 94 IB / K 94 IB / R 114 / T 114 / R 124 / T 124 / K 124 IB / K 124 EB / K 124 IB

**Ajustador Automático de Freio FA1 Diant. Lado Esquerdo (72825)**

AJUSTADOR AUTOMÁTICO DE FRENOS FA-1 IZQUIERDO (72825)  
AUTOMATIC BRAKE ADJUSTER FA-1 LEFT (72825)

Nº FARJ: 82825  
CONV. P/ HALDEX Nº: 72630 / 72825  
CONV. P/ SCANIA Nº: 1 112 839



MONTADORA (Nº CONVERSÃO)	APLICAÇÃO
SCANIA	ÔNIBUS: L 113 ...93 / L 113 CL / L 113 CLL / S 113 ...93 / K 113 CL / K 113 TL / K 113 TL ...93 / K 124 IB / K 124 IB

**Ajustador Automático de Freio FA1 Diant. Lado Direito (79442)**

AJUSTADOR AUTOMÁTICO DE FRENOS FA-1 DERECHO (79442)  
AUTOMATIC BRAKE ADJUSTER FA-1 RIGHT (79442)

Nº FARJ: 89442  
CONV. P/ HALDEX Nº: 79442  
CONV. P/ SCANIA Nº: 1 358 634 (ANTIGO) / 1 789 567 (ATUAL)



MONTADORA (Nº CONVERSÃO)	APLICAÇÃO
SCANIA	F 94 HB / L 94 IB / K 94 IB / R 114 / T 114 / R 124 / T 124 / K 124 IB / K 124 EB / K 124 IB

**Unidade de Controle Para Ajustador Automático de Freio (74682)**

UNIDAD DE CONTROL PARA AJUSTADOR AUTOMÁTICO DE FRENOS (74682)  
CONTROL UNIT FOR AUTOMATIC BRAKE ADJUSTER (74682)

Nº FARJ: 84682  
CONV. P/ HALDEX Nº: 74682  
CONV. P/ MBB Nº: 000 420 24 38

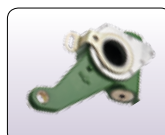

CONV. P/ CJ Nº 70954



MONTADORA (Nº CONVERSÃO)	APLICAÇÃO
MERCEDES BENZ	1315 / 1418 / 1518 / 1714 / 1718 / 1721 M96 / 1728 / 2428 / 2726 / 2423K / 2726K / L 1214 / L 1215 / L 1218 / L 1218 M96 / L 1318 / L 1314 / L 1414 / L 1315 / L 1316 / L1318 / L 1320 / L 1418 / L 1418 E / L 1418 M96 / L 1418 M96 / L 1420 / L 1451

Os números originais utilizados tem a única intenção de auxiliar nossos clientes na identificação dos códigos Farj correspondentes.  
Los números de pieza original se utilizan para identificar los productos que vendemos con el único propósito de reconocimiento de los productos por nuestros clientes.  
Original part numbers are used so as to identify the products we sell, in the sole purpose of customers recognition of the items sold.

**Unidade de Controle Para Ajustador Automático de Freio (74303)**

UNIDAD DE CONTROL PARA AJUSTADOR AUTOMÁTICO DE FRENOS (74303)  
CONTROL UNIT FOR AUTOMATIC BRAKE ADJUSTER (74303)

Nº FARJ: 84303  
CONV. P/ HALDEX Nº: 74303  
CONV. P/ MBB Nº: 384 421 00 38



MONTADORA (Nº CONVERSÃO)	APLICAÇÃO
MERCEDES BENZ	1318 / 1518 / 1718 / L 1418 EL / L 1620 / L 1622 / L 1218 M96 / L 1418 M96 / L 1451 M96 / LK 1218 M96 / LK 1318 LK 1620 M96 / OF 1417 / OF 1418 / OF 1721

**Unidade de Controle Para Ajustador Automático de Freio (74686)**

UNIDAD DE CONTROL PARA AJUSTADOR AUTOMÁTICO DE FRENOS (74686)  
CONTROL UNIT FOR AUTOMATIC BRAKE ADJUSTER (74686)

Nº FARJ: 84686  
CONV. P/ HALDEX Nº: 74686  
CONV. P/ MBB Nº: 000 420 42 38



MONTADORA (Nº CONVERSÃO)	APLICAÇÃO
MERCEDES BENZ	O 371 RSD / O 371 SER / O 371 UL / O 371 UPA / R 0371 / RS 0371 / U 0371 / R 0374 / RS 0374 / U 0374 / O 400 SER O 400 RSD / O 400 UL / O 400 UPA

**Unidade de Controle Para Ajustador Automático de Freio (74272)**

UNIDAD DE CONTROL PARA AJUSTADOR AUTOMÁTICO DE FRENOS (74272)  
CONTROL UNIT FOR AUTOMATIC BRAKE ADJUSTER (74272)

Nº FARJ: 84272  
CONV. P/ HALDEX Nº: 74272  
CONV. P/ MBB Nº: 000 420 44 38



MONTADORA (Nº CONVERSÃO)	APLICAÇÃO
MERCEDES BENZ	ÔNIBUS: OH 1526 (4X2) / R 0371 (4X2) / R 0374 (4X2) / RS 0371 (4X2) / RS 0374 (4X2) / U 0371 (4X2) / U 0374 (4X2) O 371 SER PLATAFORMA (4X2) / O 400 SER PLATAFORMA (4X2) / O 371 UL PLATAFORMA (4X2) / O 400 UL

**Unidade de Controle Para Ajustador Automático de Freio (74230)**

UNIDAD DE CONTROL PARA AJUSTADOR AUTOMÁTICO DE FRENOS (74230)  
CONTROL UNIT FOR AUTOMATIC BRAKE ADJUSTER (74230)

Nº FARJ: 84230  
CONV. P/ HALDEX Nº: 74230  
CONV. P/ SCANIA Nº: 1 115 312



MONTADORA (Nº CONVERSÃO)	APLICAÇÃO
SCANIA	F 94 HB / L 94 IB / P 94 / K 94 IB / K 113 CL / K 113 TL / L 113 ...93 / L 113 CL / K 113 TL ...93 / R 114 / T 114 / K 124 EB K 124 IB / K 124 IB NB / R 124 / T 124

**Unidade de Controle Para Ajustador Automático de Freio (74235)**

UNIDAD DE CONTROL PARA AJUSTADOR AUTOMÁTICO DE FRENOS (74235)  
CONTROL UNIT FOR AUTOMATIC BRAKE ADJUSTER (74235)

Nº FARJ: 84235  
CONV. P/ HALDEX Nº: 74235  
CONV. P/ SCANIA Nº: 1 115 317



MONTADORA (Nº CONVERSÃO)	APLICAÇÃO
SCANIA	F 94 HB / L 94 IB / K 94 IB / R 114 / T 114 / R 124 / T 124 / K 124 IB / K 124 EB / K 124 IB ÔNIBUS: L 113 ...93 / L 113 CL / L 113 CLL / S 113 ...93 / K 113 CL / K 113 TL / K 113 TL ...93 / K 124 IB / K 124 IB

**Ajustador Automático de Freio FS-ABA Lado Esquerdo (MBB 2638)**

AJUSTADOR AUTOMÁTICO DE FRENOS FS-ABA IZQUIERDO (MBB 2638)  
AUTOMATIC BRAKE ADJUSTER FS-ABA LEFT (MBB 2638)

Nº FARJ: 45235-141  
CONV. P/ HALDEX Nº: 80000  
CONV. P/ MBB Nº: 942 420 02 38 / 945 420 02 38



MONTADORA (Nº CONVERSÃO)	APLICAÇÃO
MERCEDES BENZ	26...S / 26... / 28... / 33... / 33... S / 33... K / L 1633 / LS 1633 / L 2638 / LS 2638 / LK 2638



**Ajustador Automático de Freio FS-ABA Lado Direito (MBB 2638)**

AJUSTADOR AUTOMÁTICO DE FRENOS FS-ABA DERECHO (MBB 2638)  
AUTOMATIC BRAKE ADJUSTER FS-ABA RIGHT (MBB 2638)

Nº FARJ: 45245-142  
CONV. P/ HALDEX Nº: 80001  
CONV. P/ MBB Nº: 945 420 03 38



MONTADORA (Nº CONVERSÃO)	APLICAÇÃO
MERCEDES BENZ	26... S / 26... / 28... / 33... / 33... S / 33... K / L 1633 / LS 1633 / L 2638 / LS 2638 / LK 2638

**Ajustador Automático de Freio FS-ABA Lado Direito**

AJUSTADOR AUTOMÁTICO DE FRENOS FS-ABA DERECHO  
AUTOMATIC BRAKE ADJUSTER FS-ABA RIGHT

Nº FARJ: 45265-144  
CONV. P/ HALDEX Nº: 80009  
CONV. P/ MBB Nº: 942 420 01 38 / 945 420 01 38



MONTADORA (Nº CONVERSÃO)	APLICAÇÃO
MERCEDES BENZ	ACTROS / AXOR

**Cremalheira Para Ajustador Automático de Freio FA1**

CREMALLERA PARA AJUSTADOR AUTOMÁTICO DE FRENOS FA-1  
RACK FOR AUTOMATIC BRAKE ADJUSTER FA-1

Nº FARJ: 45875-0



MONTADORA (Nº CONVERSÃO)	APLICAÇÃO
	: TODAS AS CATRACAS MODELO FA1.

**Ajustador Automático de Freio FS-ABA Lado Esquerdo**

AJUSTADOR AUTOMÁTICO DE FRENOS FS-ABA IZQUIERDA  
AUTOMATIC BRAKE ADJUSTER FS-ABA LEFT

Nº FARJ: 45255-143  
CONV. P/ HALDEX Nº: 80008  
CONV. P/ MBB Nº: 942 420 00 38 / 945 420 00 38



MONTADORA (Nº CONVERSÃO)	APLICAÇÃO
MERCEDES BENZ	ACTROS / AXOR

**Ajustador Automático de Freio FS-ABA Tras D / E (MBB 1620)**

AJUSTADOR AUTOMÁTICO DE FRENOS FS-ABA D / I  
AUTOMATIC BRAKE ADJUSTER FS-ABA RIGHT R / L

Nº FARJ: 45275-145  
CONV. P/ HALDEX Nº: 80226  
CONV. P/ MBB Nº: 948 420 00 38



MONTADORA (Nº CONVERSÃO)	APLICAÇÃO
MERCEDES BENZ	1215 C / 1315 / L 1318 / LK 1318 / 14... / OF 14... / 1518 / L 1620 / 17... / 17... S / 24... / 25... S

**Jogo de Reparo Para Ajustador Automático de Freio Tipo FA1**

JUEGO DE REPARACIÓN PARA EL AJUSTADOR DE FRENO AUTOMÁTICO FA1  
AUTOMATIC BRAKE ADJUSTER REPAIR KIT TYPE FA1

Nº FARJ: 45445-2  
CONV. P/ HALDEX Nº: 76046  
CONV. P/ MERCEDES BENZ Nº: 000 420 0092



MONTADORA (Nº CONVERSÃO)	APLICAÇÃO
MERCEDES BENZ	1315 / 1418 / 1518 / 1714 / 1718 / 1721 M96 / 1728 / 2428 / 2726 / 2423K / 2726K / L 1214 / L 1215 / L 1218 / L 1218 M96 / L 1318 / L 1314 / L 1414 / L 1315 / L 1316 / L1318 / L 1320 / L 1418 / L 1418 E / L 1418 M96 / L 1418 M96 / L 1420 / L 1451

• Os números originais utilizados tem a única intenção de auxiliar nossos clientes na identificação dos códigos Farj correspondentes.  
 • Los números de pieza original se utilizan para identificar los productos que vendemos con el único propósito de reconocimiento de los productos por nuestros clientes.  
 • Original part numbers are used so as to identify the products we sell, in the sole purpose of customers recognition of the items sold.

**Jogo de Reparo Parcial Para Ajustador Automático de Freio Tipo FA1**

JUEGO DE REPARACIÓN PARCIAL PARA EL AJUSTADOR DE FRENO AUTOMÁTICO FA1  
 AUTOMATIC BRAKE ADJUSTER PARTIAL REPAIR KIT TYPE FA1

Nº FARJ: 45445-2P

CONV. P/ HALDEX Nº: 89204

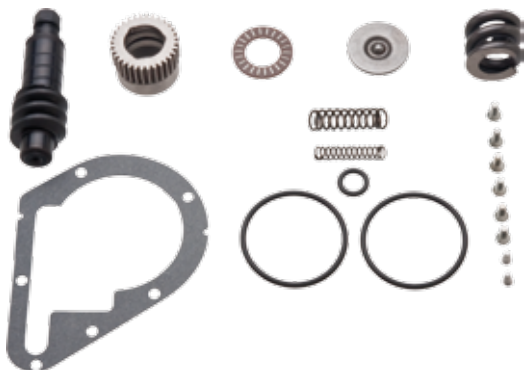

MONTADORA (Nº CONVERSÃO)	APLICAÇÃO
	PARA TODAS AS CATRACAS MODELO AA1



## LINHA DIVERSOS

*Desde 1978*  
**Freios Farj**  
EMPRESA CERTIFICADA ISO 9001  
*Soluções em auto peças.*

**Jogo de Reparo para Válvula Acionamento Freio Motor**

JUEGO DE REPARACION P/LA VÁLV. DE ACCIONAMIENTO DEL FRENO MOTOR  
CONTROL VALVE REPAIR KIT

Nº FARJ: 93465-2

CONV. P/ Nº DA VÁLVULA VOLVO: 20411199

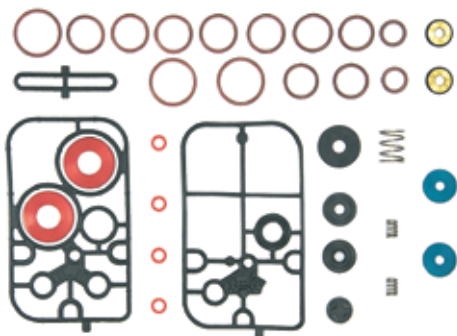

MONTADORA (Nº CONVERSÃO)	APLICAÇÃO
VOLVO	NH / FH ATÉ 2003

**Jogo de Reparo Completo Para Compressor 2 Cil Voith**

JUEGO DE REPARACIÓN PARA EL COMPRESOR 2 CIL VOITH  
VOITH COMPRESSOR REPAIR KIT

Nº FARJ: 96175-2

CONV. P/ COMPRESOR VOITH Nº: LP 490

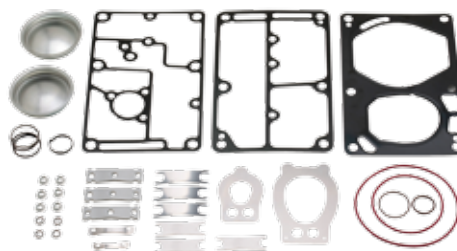
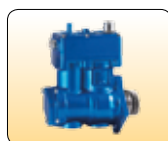

MONTADORA (Nº CONVERSÃO)	APLICAÇÃO
MERCEDES BENZ	O 500 M / MA / O 500 R / O 500 U / UA AXOR (COM MOTORES OM 457)

**Jogo de Pistão Com Anéis Para Compressor 2 Cil Voith Ø 60 mm (STD)**

PISTON CON ANILLOS PARA COMPRESOR VOITH 2 CIL Ø 60 MM (STD)  
Ø 60 MM 2 CYL VOITH COMPRESSOR PISTON WITH RINGS (STD)

Nº FARJ: 46455-0

CONV. P/ MERCEDES BENZ: A457 130 21 15 / A457 130 26 15 /  
A457 130 27 15 / A457 130 37 15 / A457 130 45 15 / A457 130 49 15 /  
A457 130 55 15

CONV. P/ COMPRESOR: VOITH LP 490



MONTADORA (Nº CONVERSÃO)	APLICAÇÃO
MERCEDES BENZ	O 500 M / MA / O 500 R / O 500 U UA / AXOR (MOTORES OM457)

**Jogo de Anéis P/ Pistão do Compressor 2 Cil Voith Ø60 mm (STD)**

JUEGO DE ANILLOS P/ COMPRESOR VOITH 2 CIL Ø60 MM (STD)  
Ø60 MM 2 CYL VOITH COMPRESSOR RINGS KIT (STD)

Nº FARJ: 48005-STD

CONV. P/ Nº: LP 490 (VOITH)



MONTADORA (Nº CONVERSÃO)	APLICAÇÃO
MERCEDES BENZ	O 500 M / MA / O 500 R / O 500 U / UA / AXOR (MOTORES OM457)

**Jogo de Pistão Com Anéis Para Compressor 2 Cil Voith Ø 92 mm (STD)**

PISTON CON ANILLOS PARA COMPRESOR VOITH 2 CIL Ø 92 MM (STD)  
Ø 92 MM 2 CYL VOITH COMPRESSOR PISTON WITH RINGS (STD)

Nº FARJ: 46465-0

CONV. P/ MERCEDES BENZ: A457 130 21 15 / A457 130 26 15 /  
A457 130 27 15 / A457 130 37 15 / A457 130 45 15 / A457 130 49 15 /  
A457 130 55 15

CONV. P/ VOITH: LP 490



MONTADORA (Nº CONVERSÃO)	APLICAÇÃO
MERCEDES BENZ	O 500 M / MA / O 500 R / O 500 U UA / AXOR (MOTORES OM457)

**Jogo de Anéis P/ Pistão do Compressor 2 Cil Voith Ø92 mm (STD)**

JUEGO DE ANILLOS P/ COMPRESOR VOITH 2 CIL Ø92 MM (STD)  
Ø92 MM 2 CYL VOITH COMPRESSOR RINGS KIT (STD)

Nº FARJ: 48015-STD

CONV. P/ Nº: LP 490 (VOITH)



MONTADORA (Nº CONVERSÃO)	APLICAÇÃO
MERCEDES BENZ	O 500 M / MA / O 500 R / O 500 U / UA / AXOR (MOTORES OM457)

**Jogo de Reparo Cabeçote para Compressor Ø 100 mm Voith 3 Cil LP700**

JUEGO DE REPARACIÓN P/ EL CABEZAL DEL COMPRESOR Ø 100 MM VOITH 3 CIL LP700 COMPRESSOR CYLINDERHEAD REPAIR KIT Ø 100 MM

Nº FARJ: 46445-2  
 CONV. P/ Nº MERCEDES BENZ: A 457 130 59 15  
 CONV. P/ Nº VOITH: LP 700

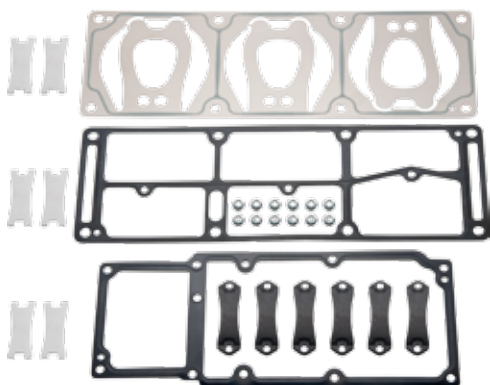

MONTADORA (Nº CONVERSÃO)	APLICAÇÃO
MERCEDES BENZ	O 500 M / MA / O 500 R / O 500 U / UA / AXOR (MOTORES OM457)

**Jogo Pistão C/ Anéis P/ Comp Voith 3Cil Ø100 (STD) P/ Biela Larga**

JUEGO DE PISTÓN + ANILLO DEL COMPRESOR Ø100 MM (STD) BIELA LARGA COMPRESOR Ø100 MM PISTON+RING (STD) LARGE CONNECTING ROD

Nº FARJ: 47195-STD / 2  
 CONV. P/ Nº MERCEDES BENZ: 541 130 01 08  
 CONV. P/ Nº VOITH: LP 700



MONTADORA (Nº CONVERSÃO)	APLICAÇÃO
MERCEDES BENZ	OM501 / OM502 / V6 / V8 ENGINE / VOITH COMPRESSOR LP700 / 3 CYLINDERS / OM457

**Jogo de Reparo Cabeçote para Compressor Ø 100 mm Actros / Evobus**

JUEGO DE REPARACIÓN P/ EL CABEZAL DEL COMPRESOR Ø 100 MM ACTROS / EVOBUS ACTROS / EVOBUS COMPRESSOR CYLINDERHEAD REPAIR KIT Ø 100 MM

Nº FARJ: 47185-2  
 CONV. P/ MERCEDES BENZ Nº: 541 131 07 19 / 541 131 09 19 / 541 131 12 19

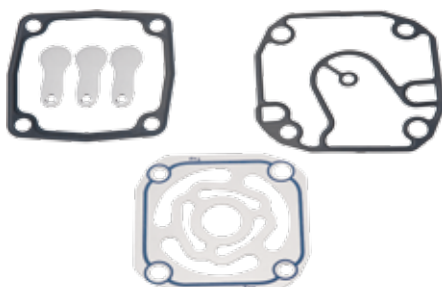

MONTADORA (Nº CONVERSÃO)	APLICAÇÃO
MERCEDES BENZ	OM501 / OM502 / V6 / V8 ENGINE

**Jogo de Pistão Com Anéis para Compressor Ø 100 mm Actros / Evobus / Voith (STD)**

JUEGO DE PISTÓN + ANILLO DEL COMPR. Ø 100 MM ACTROS / EVOBUS / VOITH (STD) ACTROS / EVOBUS / VOITH COMPRESSOR Ø 100 MM PISTON+RING (STD)

Nº FARJ: 47195-STD  
 CONV. P/ Nº MERCEDES BENZ: 541 130 01 08 / 541 130 36 19  
 CONV. P/ Nº VOITH: LP 700



MONTADORA (Nº CONVERSÃO)	APLICAÇÃO
MERCEDES BENZ	OM501 / OM502 / V6 / V8 ENGINE VOITH COMPRESSOR LP700 / 3 CYLINDERS / OM457

**Jogo de Anéis para Pistão do Compressor Ø 100 mm Actros/Evobus (STD/010/020)**

JUEGO DE ANILLOS P/ PISTON DEL COMPRESOR Ø100 MM ACTROS / EVOBUS / VOITH ACTROS / EVOBUS / VOITH COMPRESSOR Ø100 MM PISTON RINGS

Nº FARJ: 48025-STD / 010 / 020  
 CONV. P/ Nº MERCEDES BENZ: 541 130 01 08 (SÓ ANÉIS) / 541 130 36 19 (SÓ ANÉIS)  
 CONV. P/ Nº: LP 700



MONTADORA (Nº CONVERSÃO)	APLICAÇÃO
MERCEDES BENZ	OM501 / OM502 / V6 / V8 ENGINE / VOITH COMPRESSOR LP700 / 3 CYLINDERS / OM457

**Jogo de Reparo Cabeçote para Compressor Ø 100 mm Actros / Evobus Euro 4-5**

JUEGO DE REPARACIÓN P/ EL CABEZAL DEL COMPR. Ø 100 MM ACTROS / EVOBUS EURO ACTROS / EVOBUS COMPRESSOR CYLINDERHEAD REPAIR KIT Ø 100 MM

Nº FARJ: 47215-2  
 CONV. P/ MERCEDES BENZ Nº: 541 130 36 19

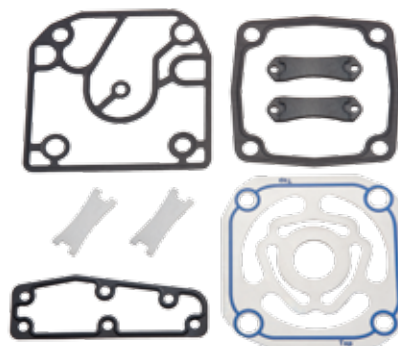

MONTADORA (Nº CONVERSÃO)	APLICAÇÃO
MERCEDES BENZ	ACTROS / EVOBUS / OM508 / V8 ENGINE / EURO 4-5

Os números originais utilizados tem a única intenção de auxiliar nossos clientes na identificação dos códigos Farj correspondentes.  
 Los números de pieza original se utilizan para identificar los productos que vendemos con el único propósito de reconocimiento de los productos por nuestros clientes.  
 Original part numbers are used so as to identify the products we sell, in the sole purpose of customers recognition of the items sold.

**Secador de Ar Haldex (Scania)**

SECADOR DE AIRE HALDEX (SCANIA)  
HALDEX AIR DRYER

Nº FARJ: 47115-263  
CONV. P/ Nº SCANIA: 1354874 / 1387553  
CONV. P/ Nº HALDEX: 78985



MONTADORA (Nº CONVERSÃO)	APLICAÇÃO
SCANIA	4-SERIES / 94 / 114 / 124 / 144 / 164

**Caixa Controladora P/ Secador Haldex (Scania)**

CAJA DE CONTROL P/ SECADOR DE AIRE  
BLACK BOX FOR AIR DRIER

Nº FARJ: 47095-261  
CONV. P/ Nº SCANIA: 1431537  
CONV. P/ Nº HALDEX: 87347S / 87348S / P/ SECADOR 78985



MONTADORA (Nº CONVERSÃO)	APLICAÇÃO
SCANIA	4 SERIES

**Secador de Ar Haldex (Volvo)**

SECADOR DE AIRE HALDEX (VOLVO)  
HALDEX AIR DRYER

Nº FARJ: 47125-264  
CONV. P/ Nº VOLVO: 20393894  
CONV. P/ Nº HALDEX: 78990



MONTADORA (Nº CONVERSÃO)	APLICAÇÃO
VOLVO	FH / FM / FMX / NH 9 / 10 / 11 / 12 / 13 / 16 / FH 12 (1998-2005) / FH 16 (1998-2006) / FM 9 (2001-2005) / FM 10 / FM 12 (1998-2005) / F / FL 6 / F / FE / FL / FM 7 / FL 6 / 7 / F / FL / N / NL 10 / 12 / 16 / FL 10 / 12 / B10 / 12 (TD / THD ENGINE) / B5 / 6 / 7 / B7 L / DD / B7R / B7R (CHASSIS 1-9999)

**Caixa Controladora P/ Secador Haldex (Volvo)**

CAJA DE CONTROL P/ SECADOR DE AIRE  
BLACK BOX FOR AIR DRIER

Nº FARJ: 47105-262  
CONV. P/ Nº VOLVO: 3093580 / 3098322  
CONV. P/ Nº HALDEX: / 78703 / 78703S / 78717S / P/ SECADOR 78990 (HALDEX)



MONTADORA (Nº CONVERSÃO)	APLICAÇÃO
VOLVO	BUS 9 / 12 / 13 (D / DH ENGINE) / BUS B 10 / 12 (TD / THD ENGINE) / BUS B 5 / 6 / 7 / F / FL 6 / F / FE / FL / FM 7 / FH / FM / FMX / NH 9 / 10 / 11 / 12 / 13 / 16

**Cartucho Para Secador de Ar da APU Haldex**

CARTUCHO DEL SECADOR DE AIRE  
AIR DRYER CARTRIDGE

Nº FARJ: 96485-0  
CONV. P/ Nº HALDEX: 78964  
CONV. P/ Nº IVECO: 042535061  
CONV. P/ Nº MAN: 81.52102.6146  
CONV. P/ Nº RENAULT: 5001826800  
CONV. P/ Nº VOLVO: 03097369 / 20424148 / 20546795 / 20773824  
CONV. P/ Nº SCANIA: 1 381 813 / 1 393 551



MONTADORA (Nº CONVERSÃO)	APLICAÇÃO
SCANIA	112 / 113 / L 94 / L 124
VOLVO	B7 / B10 / B10M / B12 / B12M

**Jogo de Reparo Parcial Para Caixa Preta Haldex**

JUEGO DE REPARACIÓN PARCIAL DE LA CAJA NEGRA  
BLACK BOX PARTIAL REPAIR KIT

Nº FARJ: 92445-2  
CONV. P/ Nº HALDEX: 78255



MONTADORA (Nº CONVERSÃO)	APLICAÇÃO
SCANIA	112 / 113 / L 94 / L 124
VOLVO	B7 / B10 / B10M / B12 / B12M

**Condensador e Separador de Óleo e Água (Consep)**

CONSEP - CONDENSADOR Y SEPARADOR DE ACEITE Y AGUA  
CONSEP - CONDENSER / SEPARATOR OIL AND WATER

Nº FARJ: 96015-23  
CONV. P/ Nº HALDEX: 92573



MONTADORA (Nº CONVERSÃO)	APLICAÇÃO
SCANIA	CAMINHÕES E ÔNIBUS (SÉRIE 4)
VOLKSWAGEN:	CAMINHÕES / MICRO/ ÔNIBUS (COM MOTOR ELETRÔNICO)
VOLVO:	ÔNIBUS

**Jogo de Reparo Para Consep e Dreno Automático Haldex**

JUEGO DE REPARACIÓN P/ CONSEP E P/ LA VÁLV. DE DRENAGE AUTOMATICA HALDEX  
DRAIN VALVE AND CONSEP REPAIR KIT

Nº FARJ: 94005-2  
CONV. P/ Nº HALDEX: B 20150



MONTADORA (Nº CONVERSÃO)	APLICAÇÃO
VOLVO	TODOS OS ÔNIBUS
SCANIA	TODOS OS ÔNIBUS E CAMINHÕES
VOLKSWAGEN	TODOS OS MICRO-ÔNIBUS E VEÍCULOS COM MOTOR ELETRÔNICO
MERCEDES BENZ	ÔNIBUS O 500 E O 400

**Válvula Rele RE-4 Roscas: M22 (Reservatório) X M16 (03)**

VALVULA RELE RE-4 (ROSCA MÉTRICA)  
RE-4 RELAY VALVE (METRIC THREAD)

Nº FARJ: 46765-219  
CONV. P/ HALDEX Nº: 951400



MONTADORA (Nº CONVERSÃO)	APLICAÇÃO
	TODAS AS CARRETAS MODERNAS

**Bobina Para Consep**

BOBINA PARA CONSEP  
CONSEP COIL

Nº FARJ: 45805-0  
CONV. P/ HALDEX Nº: B20154



MONTADORA (Nº CONVERSÃO)	APLICAÇÃO
VOLVO	TODOS OS ÔNIBUS
SCANIA	TODOS OS ÔNIBUS E CAMINHÕES
MERCEDES BENZ	ÔNIBUS O 500 E O 400
VOLKSWAGEN	TODOS OS MICRO-ÔNIBUS E / VEÍCULOS COM MOTOR ELETRÔNICO

**Válvula Rele RE-4 Roscas: 1 / 2 (Reservatório) X 1 / 4 (03)**

VALVULA RELE RE-4 (ROSCA POLEGADA)  
RE-4 RELAY VALVE (INCH THREAD)

Nº FARJ: 46755-218  
CONV. P/ HALDEX Nº: 950100



MONTADORA (Nº CONVERSÃO)	APLICAÇÃO
	TODAS AS CARRETAS MODERNAS

**Jogo de Reparo Para Válvula de Suspensão**

JUEGO DE REPARACIÓN PARA LA VÁLVULA DE SUSPENSIÓN  
SUSPENSION VALVE REPAIR KIT

Nº FARJ: 92515-2  
CONV. P. Nº DA VÁLV. SCANIA: 481 830  
CONV. P. Nº VÁLVULA KNORR: 501 100 014 / 501 100 027  
CONV. P. Nº VÁLVULA VOLVO: 3944717



MONTADORA (Nº CONVERSÃO)	APLICAÇÃO
SCANIA	L 94 / L 124
VOLVO	B 9 / B 12 M

Os números originais utilizados tem a única intenção de auxiliar nossos clientes na identificação dos códigos Farj correspondentes.  
Los números de pieza original se utilizan para identificar los productos que vendemos con el único propósito de reconocimiento de los productos por nuestros clientes.  
Original part numbers are used so as to identify the products we sell, in the sole purpose of customers recognition of the items sold.

**Solenóide Para Válvula de Suspensão**

SENSOR PARA VÁLVULA DE SUSPENSIÓN  
SENSOR FOR SUSPENSION VALVE

Nº FARJ: **45520-0**  
CONV. P/ VÁLVULA VOLVO Nº: **3944716**  
CONV. P/ VÁLVULA SCANIA Nº: **481 830**  
CONV. P/ BOSCH Nº: **0 501 100 027**



MONTADORA (Nº CONVERSÃO)	APLICAÇÃO
SCANIA	L 94 / L 124
VOLVO	B 9 / B 12 M

**Jogo de Reparo P/ Compressor Holset/Cummins Ø 92 mm**

JUEGO DE REPARACIÓN PARA EL COMPRESOR HOLSET/CUMMINS  
COMPRESSOR REPAIR KIT

Nº FARJ: **92295-2**  
CONV. P/ Nº CUMMINS: **3355118**  
CONV. P/ Nº VW: **2 RL 198 301**



CONV. P/ CJ Nº  
**3018534**

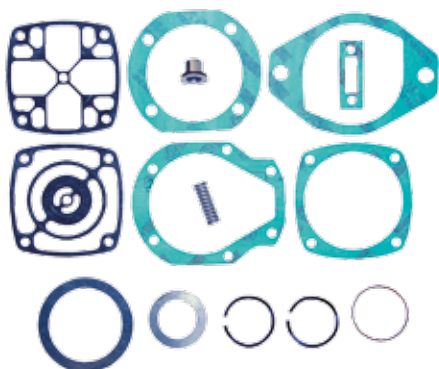

MONTADORA (Nº CONVERSÃO)	APLICAÇÃO
FORD	CARGO 2422 (... / DEZ 93) / 2422 / 2425 / 2630 (6X4) / 3224 / 3530 / 4030 / CARGO MIXER 2422 / 2425 (6X4)
VOLKSWAGEN	14.210 / 14.220 / 16.210 / 16.220 / 16.300 / 24.220 (... / DEZ 93) / 24.220 (6X4) - 24.250 (8X4) / 35.300

**Jogo de Reparo Para Compressor Ø 92 mm Holset / Cummins (Antigo - SS 191 / SS 296)**

JUEGO DE REPARACIÓN P/ COMPR. Ø 92 MM HOLSET / CUMMINS (ANTIGO - SS 191 / SS 296)  
COMPRESSOR REPAIR KIT Ø 92 MM HOLSET / CUMMINS (OLD - SS 191 / SS 296)

Nº FARJ: **93065-2**  
CONV. P/ Nº CUMMINS: **3559552**  
CONV. P/ Nº VW: **2 RL 198 301 A**



CONV. P/ CJ Nº  
**3558006**

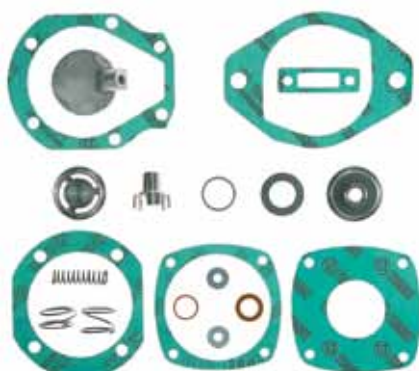

MONTADORA (Nº CONVERSÃO)	APLICAÇÃO
FORD	CARGO 8140 / 1215 / 1415 / 1422 / 1617 / 1622
VOLKSWAGEN	12.170 BT / 14.170 BT / 16.170 BT

**Compressor Holset / Cummins Ø92 mm (SS 296 C/ QE 296 C)**

COMPRESOR Ø92 MM HOLSET / CUMMINS  
Ø92 MM COMPRESSOR

Nº FARJ: **92295-299**  
CONV. P/ Nº VOLKSWAGEN: **2RL198301**  
CONV. P/ Nº CUMMINS: **3018534**



MONTADORA (Nº CONVERSÃO)	APLICAÇÃO
FORD	CARGO 2422 (... / DEZ 93) / 2422 / 2425 / 2630 (6X4) / 3224 / 3530 / 4030 / CARGO MIXER 2422 / 2425 (6X4)
VOLKSWAGEN	14.210 / 14.220 / 16.210 / 16.220 / 16.300 / 24.220 (... / DEZ 93) / 24.220 (6X4) - 24.250 (8X4) / 35.300

**Bucha STD Para Compressor Holset / Cummins SS-296 / QE-296**

STD BUJE PARA COMPRESOR HOLSET / CUMMINS SS-296 / QE-296  
STD BUSHING FOR COMPRESOR HOLSET / CUMMINS SS-296 / QE-296

Nº FARJ: **45095-0**  
CONV. P/ VW Nº: **2RL145626**  
CONV. P/ COMPRESOR Nº: **3018534**



MONTADORA (Nº CONVERSÃO)	APLICAÇÃO
FORD	CARGO 2422 (... / DEZ. 93) / 2422 / 2425 / 2630 (6X4) / 3224 / 3530 / 4030 / CARGO MIXER 2422 / 2425 (6X4)
VOLKSWAGEN	14.210 / 14.220 / 16.210 / 16.220 / 16.300 / 24.220 (... / DEZ. 93) / 24.220 (6X4) - 24.250 (8X4) / 35.300

**Jogo de Reparo Parcial Para Compressor Ø 92 mm Holset / Cummins (antigo)**

JUEGO DE REPARACIÓN PARCIAL PARA COMPRESOR Ø 92 MM HOLSET / CUMMINS (ANTIGO - SS 191 / SS 296)  
COMPRESSOR PARTIAL REPAIR KIT Ø 92 MM HOLSET / CUMMINS (OLD - SS 191 / SS 296)

Nº FARJ: **93065-4**  
CONV. P/ Nº VOLKSWAGEN: **2 RL 198 301 A (PARCIAL)**  
CONV. P/ Nº CUMMINS: **3559552 (PARCIAL)**



CONV. P/ CJ Nº  
**3558006**

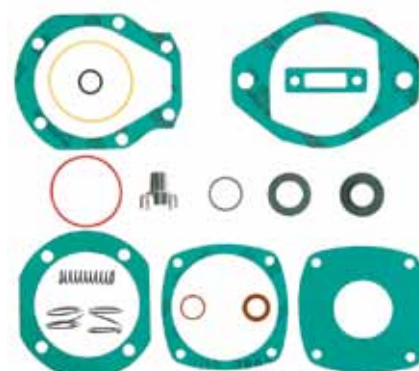

MONTADORA (Nº CONVERSÃO)	APLICAÇÃO
FORD	CARGO 8140 / 1215 / 1415 / 1422 / 1617 / 1622
VOLKSWAGEN	12.170 BT / 14.170 BT / 16.170 BT



**Jogo de Anéis Para Compressor HOLSET SS296 / QE296 Ø 92 mm (STD/010/020)**

ANILLOS PARA PISTON DEL COMPRESOR HOLSET SS296 / QE296 Ø 92 MM  
COMPRESSOR PISTON RINGS HOLSET SS296 / QE296 Ø 92 MM

Nº FARJ: **95325-STD / 010 / 020**

CONV. P/ Nº CUMMINS: **3803930 (SOMENTE ANÉIS)**



CONV. P/ CJ Nº  
**3018534 / 3558006**

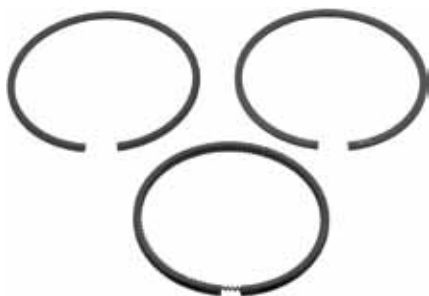

MONTADORA (Nº CONVERSÃO)	APLICAÇÃO
FORD	CARGO 8140 / 1215 / 1415 / 1422 / 1617 / 1622 CARGO 2422 (.../DEZ 93) / 2422 / 2425 / 2630 (6X4) 3224 / 3530 / 4030 / CARGO MIXER 2422 / 2425 (6X4)
VOLKSWAGEN	12.170 BT / 14.170 BT / 16.170 BT / 14.210 / 14.220 / 16.210 / 16.220 / 16.300 / 24.220 (... / DEZ 93) / 24.220 (6X4) - 24.250 (8X4) / 35.300

**Válvula de Nivelamento Traseira Direita**

VÁLVULA NIVELADORA  
LEVELLING VALVE

Nº FARJ: **95005-85**

CONV. P/ Nº KNORR: **0 500 005 00**

CONV. P/ Nº MBB: **A 000 328 21 30**



MONTADORA (Nº CONVERSÃO)	APLICAÇÃO
MERCEDES BENZ	O370 R / O370 RS / O370 RSD / O 371 R / O371 RS / O371 RSD / O371 RSL / O371 SRE / O371 U / O371 UL / O371 UP/ O400 R / O400 RS / O400 RSD / O400 RSL / O400 SER / O400 UP/ O400 UPA / O500 / O500 R / OH 1421L

**Jogo de Reparo Para Válvula Niveladora**

JUEGO DE REPARACIÓN PARA LA VÁLVULA NIVELADORA  
LEVELLING VALVE REPAIR KIT

Nº FARJ: **92395-2**

CONV. P/ Nº BOSCH: **1 507 010 007**

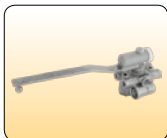

CONV. P/ CJ Nº  
**500005001**  
**500005002**  
**500005017**  
**500005018**  
**500005102**  
**K 005934**  
**K 005935**

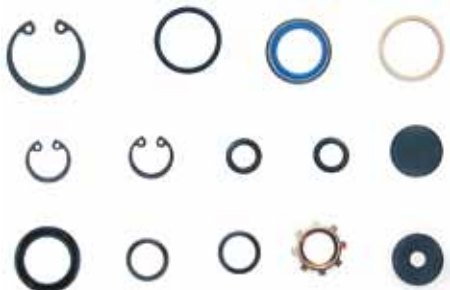

MONTADORA (Nº CONVERSÃO)	APLICAÇÃO
MERCEDES BENZ	R / RS / RSD O370 / R / RS / RSD / RSL / SER / U / UL / UP O371 / R / RD / RSD / RSL / SER / UP/ UPA O400 OH 1421 L

**Jogo de Reparo Para o Mecanismo da Reduzida**

JUEGO DE REPARACIÓN PARA EL MECANISMO DE LA REDUCIDA  
REDUCTION CYLINDER REPAIR KIT

Nº FARJ: **97995-2**

CONV. P/ Nº FORD: **85HU4038 A (EMBOLO) / 85HU4A191 A /  
85HU4K065 A / 85HU4K069 B (O'RING) / 85HU4K69 A**



MONTADORA (Nº CONVERSÃO)	APLICAÇÃO
FORD	TODOS OS VEÍCULOS FORD CARGO A PARTIR DE 1985
MERCEDES BENZ	TODOS OS VEÍCULOS "F", A PARTIR DE 1985

**Válvula de Nivelamento Traseira Esquerda**

VÁLVULA NIVELADORA  
LEVELLING VALVE

Nº FARJ: **95015-88**

CONV. P/ Nº KNORR: **0 500 005 002**

CONV. P/ Nº MBB: **A 000 328 20 30**



MONTADORA (Nº CONVERSÃO)	APLICAÇÃO
MERCEDES BENZ	O370 R / O370 RS / O370 RSD / O 371 R / O371 RS / O371 RSD / O371 RSL / O371 SRE / O371 U / O371 UL / O371 UP/ O400 R / O400 RS / O400 RSD / O400 RSL / O400 SER / O400 UP/ O400 UPA / O500 / O500 R / OH 1421L

**Alavanca Para Válvula Niveladora**

PALANCA PARA LA VÁLVULA NIVELADORA  
LEVER FOR LEVELLING VALVE

Nº FARJ: **92425-0**

CONV. P/ Nº BOSCH: **1 507 001 010**

CONV. P/ Nº MBB: **000 320 01 27**

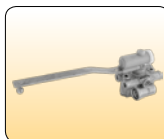

CONV. P/ CJ Nº  
**500005001**  
**500005002**  
**K 005 934**  
**K 005 935**



MONTADORA (Nº CONVERSÃO)	APLICAÇÃO
MERCEDES BENZ	370 / 371 - O 400 - OF 1620

Os números originais utilizados tem a única intenção de auxiliar nossos clientes na identificação dos códigos Farj correspondentes.  
Los números de pieza original se utilizan para identificar los productos que vendemos con el único propósito de reconocimiento de los productos por nuestros clientes.  
Original part numbers are used so as to identify the products we sell, in the sole purpose of customers recognition of the items sold.

**Alavanca Longa Para Válvula Niveladora (250 mm)**

PALANCA LARGA PARA VÁLVULA NIVELADORA (250 MM)  
 LEVELLING VALVE LONG LEVER (250 MM)

Nº FARJ: 92775-0  
 CONV. P/ Nº MERCEDES BENZ: 000 320 03 27

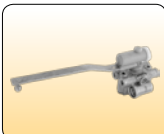

CONV. P/ CJ Nº  
 500005102



MONTADORA (Nº CONVERSÃO)	APLICAÇÃO
MERCEDES BENZ	OM 366 / OH 1621

**Válvula de Admissão Para Niveladora (Mola Fraca)**

VÁLVULA DE ADMISIÓN PARA LA VÁLVULA NIVELADORA (RESORTE FLACA)  
 INLET VALVE FOR LEVELLING VALVE (SOFT SPRING)

Nº FARJ: 92405-0

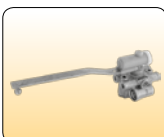

CONV. P/ CJ Nº  
 500005001  
 500005002  
 500005017  
 500005018  
 500005102  
 K 005934  
 K 005935



MONTADORA (Nº CONVERSÃO)	APLICAÇÃO
MERCEDES BENZ	O370 R / RS / RSD / O371 R / RS / RSD / RSL / SER / U / UL / UP O400 R / RS / RSD / RSL / SER / UP/ UPA / OH 1421 L

**Eixo Para Alavanca da Válvula Niveladora**

EJE PARA PALANCA DE LA VÁLVULA NIVELADORA  
 LEVELLING VALVE LEVER SHAFT

Nº FARJ: 92755-0  
 CONV. P/ Nº BOSCH: 1 503 105 003  
 CONV. P/ Nº M. BENZ: 000 328 00 14

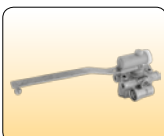

CONV. P/ CJ Nº  
 500005001  
 500005002  
 500005017  
 500005018  
 500005102  
 K 005934  
 K 005935



MONTADORA (Nº CONVERSÃO)	APLICAÇÃO
MERCEDES BENZ	R / RS / RSD O 370 R / RS / RSD / RSL / SER / U / UL / UP O 371 R / RS / RSD / RSL / SER / UP/ UPA O 400 OH 1421 L / OF 1620

**Jogo de Reparo Para Alavanca da Válvula Niveladora**

JUEGO DE REPARACIÓN DE LA PALANCA PARA LA VÁLVULA NIVELADORA  
 LEVELLING VALVE LEVER REPAIR KIT

Nº FARJ: 92765-2  
 CONV. P/ Nº BOSCH: 1 507 010 010

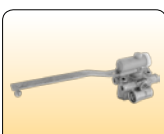

CONV. P/ CJ Nº  
 500005001  
 500005002  
 500005017  
 500005018  
 500005102  
 K 005934  
 K 005935



MONTADORA (Nº CONVERSÃO)	APLICAÇÃO
MERCEDES BENZ	R / RS / RSD O 370 R / RS / RSD / RSL / SER / U / UL / UP O 371 R / RS / RSD / RSL / SER / UP/ UPA O 400 OH 1421 L / 1621 / OM 366 / OF 1620

**Válvula de Descarga Para Niveladora (Mola Forte)**

VÁLV. DE DESCARGA P/ LA VÁLVULA NIVELADORA (RESORTE FUERTE)  
 EXHAUST VALVE FOR LEVELLING VALVE (HARD SPRING)

Nº FARJ: 92415-0

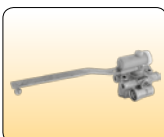

CONV. P/ CJ Nº  
 500005001  
 500005002  
 500005017  
 500005018  
 500005102  
 K 005934  
 K 005935



MONTADORA (Nº CONVERSÃO)	APLICAÇÃO
MERCEDES BENZ	O370 R / RS / RSD O371 R / RS / RSD / RSL / SER / U / UL / UP O400 R / RS / RSD / RSL / SER / UP/ UPA OH 1421 L

**Válvula de Retenção Para Niveladora Bosch**

VÁLVULA DE RETENCIÓN PARA NIVELADORA BOSCH  
 LEVELLING RETENTION VALVE

Nº FARJ: 93205-0  
 CONV. P/ Nº BOSCH: 0 500 100 006  
 CONV. P/ Nº MERCEDES BENZ: 000 327 21 25



CONV. P/ CJ Nº  
 500005001  
 500005002  
 500005017  
 500005018  
 500005102  
 K 005934  
 K 005935



MONTADORA (Nº CONVERSÃO)	APLICAÇÃO
MERCEDES BENZ	O 370 R / RS / RSD / O 371 R / RS / RSD / RSL / SER / U / UL / UP / O 400 R / RS / RSD / RSL / SER / UP/ UPA OH 1421 L / 1621 / OM 366 / OF 1620

**Pino de Regulagem P/ Válvula de Nivelamento Traseira / Dianteira**

PIN REGULADOR DEL VALVULA NIVELADORA  
LEVELLING VALVE REGULATING PIN

Nº FARJ: 47625-0  
CONV. P/ Nº VÁLVULA KNORR: 0500005001 / 0500005002  
CONV. P/ Nº MERCEDES BENZ: 000 328 20 30 / 000 328 21 30



MONTADORA (Nº CONVERSÃO)	APLICAÇÃO
MERCEDES BENZ	0370 R / 0370 RS / 0370 RSD / 0 371 R / 0371 RS / 0371 RSD / 0371 RSL / 0371 SRE / 0371 U / 0371 UL / 0371 UP / 0400 R / 0400 RS / 0400 RSD / 0400 RSL / 0400 SER / 0400 UP / 0400 UPA / 0500 / 0500 R / OH 1421L

**Pino de Acionamento P/ Válvula de Nivelamento Dianteira**

PIN DE IMPULSIÓN DEL VALVULA NIVELADORA  
LEVELLING VALVE DRIVE PIN

Nº FARJ: 47635-0  
CONV. P/ Nº KNORR: VÁLVULA: 500005102



MONTADORA (Nº CONVERSÃO)	APLICAÇÃO
MERCEDES BENZ	0370 R / 0370 RS / 0370 RSD / 0 371 R / 0371 RS / 0371 RSD / 0371 RSL / 0371 SRE / 0371 U / 0371 UL / 0371 UP / 0400 R / 0400 RS / 0400 RSD / 0400 RSL / 0400 SER / 0400 UP / 0400 UPA / 0500 / 0500 R / OH 1421L

**Pino de Acionamento Amortecedor P/ Válvula de Nivelamento Traseira**

PIN DE IMPULSIÓN AMORTIGUADOR DEL VALVULA NIVELADORA  
LEVELLING VALVE DAMPER DRIVE PIN

Nº FARJ: 47615-0  
CONV. P/ Nº VÁLVULA KNORR: 0500005001 / 0500005002  
CONV. P/ Nº MERCEDES BENZ: 000 328 20 30 / 000 328 21 30



MONTADORA (Nº CONVERSÃO)	APLICAÇÃO
MERCEDES BENZ	0370 R / 0370 RS / 0370 RSD / 0 371 R / 0371 RS / 0371 RSD / 0371 RSL / 0371 SRE / 0371 U / 0371 UL / 0371 UP / 0400 R / 0400 RS / 0400 RSD / 0400 RSL / 0400 SER / 0400 UP / 0400 UPA / 0500 / 0500 R / OH 1421L

**Jogo de Reparo Para Válvula de Pedal Bosch**

JUEGO DE REPARACIÓN PARA LA VÁLVULA DE PEDAL BOSCH FOOT  
BRAKE VALVE REPAIR KIT

Nº FARJ: 92105-2  
CONV. P/ C/J: 1 324 664 / 0481064603

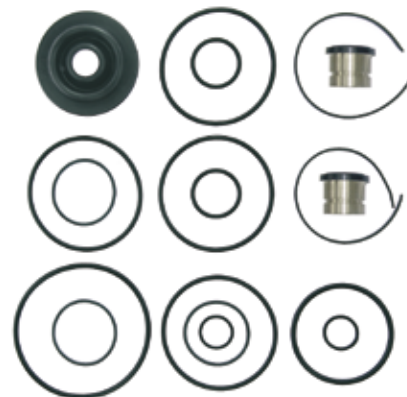
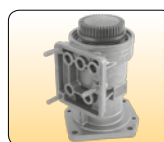

MONTADORA (Nº CONVERSÃO)	APLICAÇÃO
SCANIA	TODOS OS VEÍCULOS (2000...)

**Jogo de Reparo para Válvula de Pedal Importada K (Iveco)**

JUEGO DE REPARACIÓN PARA LA VÁLVULA DE PEDAL  
FOOT BRAKE VALVE REPAIR KIT

Nº FARJ: 93505-2  
CONV. P/ Nº IVECO: 931 617 13 / 120 E 15 / 160 E 21  
CONV. P/ VÁLVULA Nº: 76620002000 / DX75BAY

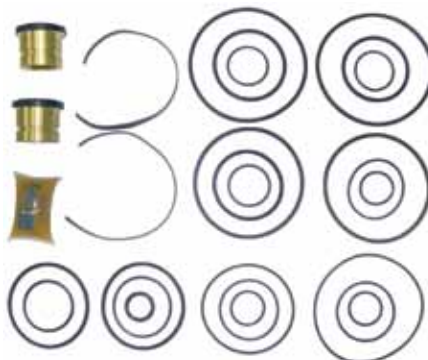

MONTADORA (Nº CONVERSÃO)	APLICAÇÃO
IVECO	EUROCARGO / EUROTECH / EUROTRACKER

Os números originais utilizados tem a única intenção de auxiliar nossos clientes na identificação dos códigos Farj correspondentes.  
Los números de pieza original se utilizan para identificar los productos que vendemos con el único propósito de reconocimiento de los productos por nuestros clientes.  
Original part numbers are used so as to identify the products we sell, in the sole purpose of customers recognition of the items sold.

**Jogo de Reparo Para Válvula Relê**

JUEGO DE REPARACIÓN PARA LA VÁLVULA RELE  
RELAY VALVE REPAIR KIT

Nº FARJ: 93355-2



CONV. P/ CJ Nº:  
481 026 019  
1082 666



MONTADORA (Nº CONVERSÃO)	APLICAÇÃO
VOLVO	EDC / FM / NH

**Jogo de Reparo Para Válvula de Pedal**

JUEGO DE REPARACIÓN PARA LA VÁLVULA DE PEDAL  
FOOT BRAKE VALVE REPAIR KIT

Nº FARJ: 92265-2

CONV. P/ BOSCH Nº: 1 487 010 060

CONV. P/ PARA VÁLVULA BOSCH Nº: 0 481 064 103



MONTADORA (Nº CONVERSÃO)	APLICAÇÃO
MERCEDES BENZ	1620 / 1621

**Jogo de Reparo P/ Válvula Moduladora R3 ABS Haldex (Versão ADR)**

JUEGO DE REPARACIÓN P/ LA VÁLV. DE MODULACIÓN R3 ABS HALDEX (VERSIÓN ADR)  
R3 ABS HALDEX MODULATING VALVE REPAIR KIT (VERSION ADR)

Nº FARJ: 95615-2

CONV. P/ VÁLVULA HALDEX Nº: 950 364 806 / 950 364 807

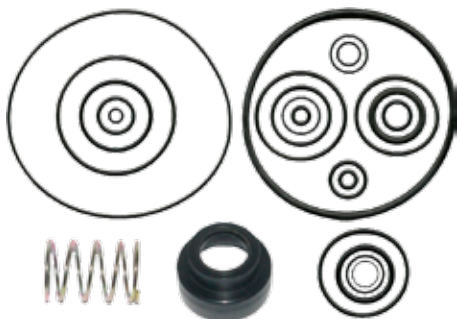

MONTADORA (Nº CONVERSÃO)	APLICAÇÃO
	TODAS CARRETAS COM FREIO ABS HALDEX.

**Válvula da Reduzida (Volvo B7 / B10 / B12)**

VALVULA DE LA REDUCIDA  
CHANGE GEAR VALVE

Nº FARJ: 47295-275

CONV. P/ VOLVO Nº: 1521247 / 1521248 / 1669420



MONTADORA (Nº CONVERSÃO)	APLICAÇÃO
VOLVO	B10B / B10B LE / B10M / B7R / B12 / FH12 / FH16 (CAIXAS VT-2014 OD / VT-2514 OD)

**Jogo de Reparo Para Válvula 4/2 Vias**

JUEGO DE REPARACIÓN PARA LA VÁLVULA 4/2 VÍAS  
4/2 DIRECTIONAL CONTROL VALVE REPAIR KIT

Nº FARJ: 95165-2

CONV. P/ Nº VOLVO: 1521247 / 1669419



MONTADORA (Nº CONVERSÃO)	APLICAÇÃO
VOLVO	B7R/B10B/B10B LE/B10M/B12/FH12/FH16

**Válvula da Reduzida (Volvo FH / FM / NH12)**

VALVULA DE LA REDUCIDA  
CHANGE GEAR VALVE

Nº FARJ: 47285-274

CONV. P/ Nº VOLVO: 20775173 / 8171247



MONTADORA (Nº CONVERSÃO)	APLICAÇÃO
VOLVO	FH12 / FH16 / FM9 / FM12 / NH12 / VM (2006...)

**Cilindro de Embreagem Para Scania 112 (Com Reservatório)**

CILINDRO DE EMBRAGUE P/ SCANIA 112 (CON DEPÓSITO DE ACEITE) SCANIA 112  
HYDRAULIC CLUTCH CYLINDER (WITH FEED TANK)

Nº FARJ: 92745-81  
CONV. P/ Nº BOSCH: 225 0105  
CONV. P/ Nº SCANIA: 537 194



MONTADORA (Nº CONVERSÃO)	APLICAÇÃO
SCANIA	112 (À PARTIR DE 1981)

**Cilindro Para Embreagem Scania 112**

CILINDRO EMBRAGUE SCANIA 112  
HYDRAULIC CLUTCH CYLINDER

Nº FARJ: 92685-66  
CONV. P/ Nº BOSCH: 225 0105  
CONV. P/ Nº SCANIA: 537 194



MONTADORA (Nº CONVERSÃO)	APLICAÇÃO
SCANIA	112 (À PARTIR DE 1981)

**Jogo de Reparo Para Cilindro de Embreagem**

JUEGO DE REPARACIÓN PARA EL CILINDRO EMBRAGUE HYDRAULIC  
CLUTCH CILINDER REPAIR KIT

Nº FARJ: 91205-2  
CONV. P/ Nº BOSH: 225.4111  
CONV. P/ Nº SCANIA: 538.919

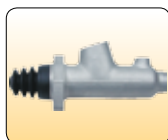

MONTADORA (Nº CONVERSÃO)	APLICAÇÃO
SCANIA	112 (1981...)

**Cilindro de Embreagem para Scania 113**

CILINDRO EMBRAGUE SCANIA  
COMPLETE HYDRAULIC CLUTCH CYLINDER

Nº FARJ: 91175-13  
CONV. P/ Nº KONGSBERG: 624503 AM  
CONV. P/ Nº SCANIA: 1358801 / 1361136



MONTADORA (Nº CONVERSÃO)	APLICAÇÃO
SCANIA	113 ATÉ 98

**Jogo de Reparo Para Cilindro de Embreagem Scania**

JUEGO DE REPARACIÓN PARA EL CILINDRO EMBRAGUE SCANIA  
HYDRAULIC CLUTCH CILINDER REPAIR KIT

Nº FARJ: 99665-2  
CONV. P/ Nº SCANIA: 550 464 / 550 462

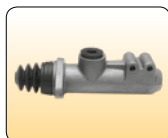

MONTADORA (Nº CONVERSÃO)	APLICAÇÃO
SCANIA	113 ATÉ 98

**Cilindro de Embreagem P/ Scania Série 4**

CILINDRO DE EMBRAGUE  
CLUTCH CYLINDER

Nº FARJ: 95825-82  
CONV. P/ Nº SCANIA: 1355979



MONTADORA (Nº CONVERSÃO)	APLICAÇÃO
SCANIA CAMI-NHÃO:	P94 / P94 CB / P94 DB P 114 / P 124 CA / P 124 CB R 114, 124, 164 / T 114, 124 (TODOS À PARTIR DE 1998)
SCANIA ÔNIBUS:	F 94 / K94 / K 94 IB K 124 EB / K 124 IB L 94 UB / L 94 IB (TODOS À PARTIR DE 1983)

Os números originais utilizados tem a única intenção de auxiliar nossos clientes na identificação dos códigos Farj correspondentes.  
Los números de pieza original se utilizan para identificar los productos que vendemos con el único propósito de reconocimiento de los productos por nuestros clientes.  
Original part numbers are used so as to identify the products we sell, in the sole purpose of customers recognition of the items sold.

**Cilindro de Embreagem P/ Scania Série 4 (Haste Longa)**

CILINDRO DE EMBRAGUE  
CLUTCH CYLINDER

Nº FARJ: 95835-84  
CONV. P/ Nº SCANIA: 1754943



MONTADORA (Nº CONVERSÃO)	APLICAÇÃO
SCANIA	ÔNIBUS: F 94 / K94 / K 94 IB / K 124 EB / K 124 IB L 94 UB / L 94 IB (TODOS À PARTIR DE 1983)
	CAMINHÃO: P94 / P94 CB / P94 DB P 114 / P 124 CA / P 124 CB R 114, 124, 164 / T 114, 124 (TODOS À PARTIR DE 1998)

**Cilindro de Embreagem P/ Scania**

CILINDRO DE EMBRAGUE  
CLUTCH CYLINDER

Nº FARJ: 47655-289  
CONV. P/ Nº SCANIA: 1523400 / 1800442 / 1927829  
CONV. P/ Nº KONGSBERG: 1000179039AM / 6315522AM



MONTADORA (Nº CONVERSÃO)	APLICAÇÃO
SCANIA	P/ G / R / T SERIES / ÔNIBUS (2007...)

**Cilindro de Embreagem Ø 20 mm (Haste Curta)**

CILINDRO DE EMBRAGUE  
CLUTCH CYLINDER

Nº FARJ: 95845-87  
CONV. P/ Nº MERCEDES BENZ: 001 295 91 06



MONTADORA (Nº CONVERSÃO)	APLICAÇÃO
ATEGO	1823 / 1828 / 1933 / 1938 / 1944 / 2523 / 2528 / 2628

**Jogo de Reparo Parcial Para Cilindro de Embreagem (Scania Série 4)**

JUEGO DE REPARACIÓN PARCIAL PARA EL CILINDRO DE EMBRAGUE • CLUTCH CYLINDER PARTIAL REPAIR KIT

Nº FARJ: 45825-2  
CONV. P/ Nº SCANIA: 1764082

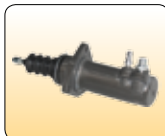

MONTADORA (Nº CONVERSÃO)	APLICAÇÃO
SCANIA CAMI-NHÃO:	P94 / P94 CB / P94 DB / P 114 / P 124 CA / P 124 CB R 114, 124, 164 / T 114, 124 (TODOS À PARTIR DE 1998)
SCANIA ÔNIBUS:	F 94 / K94 / K 94 IB / K 124 EB / K 124 IB L 94 UB / L 94 IB (TODOS À PARTIR DE 1983)

**Cilindro Mestre de Embreagem Ø 25,4 mm**

CILINDRO MAESTRO DE EMBRAGUE  
CLUTCH MASTER CYLINDER

Nº FARJ: 49125-351  
CONV. P/ FTE Nº: KG2596.1.5  
CONV. P/ Nº SCANIA: 428372 / 446414



MONTADORA (Nº CONVERSÃO)	APLICAÇÃO
SCANIA	SÉRIE 3 ÔNIBUS (89/97)

**Cilindro de Embreagem Ø 19 mm**

CILINDRO EMBRAGUE MBB  
COMPLETE HIDRAULIC CLUTCH CYLINDER MBB

Nº FARJ: 96495-78  
CONV. P/ Nº MERCEDES BENZ: 001 295 02 06



MONTADORA (Nº CONVERSÃO)	APLICAÇÃO
AXOR	1835 LS 1840 LS 1843 LS 2335 LS 2540 LS 2543 LS

**Cilindro de Embreagem Ø 20 mm**

CILINDRO EMBRAGUE MBB  
COMPLETE HYDRAULIC CLUTCH CYLINDER MBB

Nº FARJ: 49035-342  
CONV. P/ MERCEDES BENZ: 695 295 00 06



MONTADORA (Nº CONVERSÃO)	APLICAÇÃO
MERCEDES BENZ	712 / 710 / L0814 / L0915 / 1218 / 1318 / 1620 / LF1634

**Cilindro de Embreagem P/ MBB Ø23,81 mm**

CILINDRO DE EMBRAGUE  
CLUTCH CYLINDER

Nº FARJ: 47325-277  
CONV. P/ Nº MERCEDES BENZ: 001 295 53 06 / 001 295 97 06



MONTADORA (Nº CONVERSÃO)	APLICAÇÃO
MERCEDES BENZ	L SÉRIES

**Cilindro de Embreagem P/ MBB Ø 28,57 mm (712 / Accelo 715)**

CILINDRO DE EMBRAGUE  
CLUTCH CYLINDER

Nº FARJ: 47345-279  
CONV. P/ Nº MERCEDES BENZ: 002 295 16 07



MONTADORA (Nº CONVERSÃO)	APLICAÇÃO
MERCEDES BENZ	712 ACCELO 715

**Cilindro de Embreagem P/ MBB**

CILINDRO DE EMBRAGUE  
HYDRAULIC CLUTCH CYLINDER

Nº FARJ: 47835-296  
CONV. P/ Nº MERCEDES BENZ: 384 295 00 06



MONTADORA (Nº CONVERSÃO)	APLICAÇÃO
MERCEDES BENZ	O 500 RSD 2036 / 2236 / O 500 RSD 2436 / 2442 / 2443 / O 500 2836 GL / 6X2 / O 500 2836 GLE / O 500 M 1725 / 1726 / O 500 R 1830 / O 500 RS / 1941 / O 500 RSD 2736 / O 500 U 1725 / O 500 U 1826 / 1830 / OF 1119 / OF 1218 / OF 1319 / OF 1417 / 1418 / 1519 / O 500 RSD 2036 / 2236 / O 500 RSD 2436 / 2442 / 2443 / O 500 2836 GL / 6X2 / O 500 2836 GLE / O 500 M 1725 / 1726 / O 500 R 1830 / O 500 RS / 1941 / O 500 RSD 2736 / O 500 U 1725 / O 500 U 1826 / 1830 / OF 1119 / OF 1218 / OF 1319 / OF 1417 / 1418 / 1519 / OF 1721 / 1722 / 1723 / OF 1724 L / OF 1730 / OH 1215L / OH 1518 / 1519 / OH 1521 / 1526 / OH 1519 / OH 1618L / OH 1621L / OH 1622L / OH 1623 L / OH 1626 L / OH 1719 LE / OH 3736 MDA / RFA 8X2 / OH 3736 UDA / LEA 8X2

**Cilindro de Embreagem P/ MBB Ø28,57 mm**

CILINDRO DE EMBRAGUE  
CLUTCH CYLINDER

Nº FARJ: 47335-278  
CONV. P/ Nº MERCEDES BENZ: 000 295 83 07 / 308 295 70 07



MONTADORA (Nº CONVERSÃO)	APLICAÇÃO
MERCEDES BENZ	L 608D / 708D (76...1986) / L 608E / 708E (87...) / LO 608D (76...1986) / LO 708D (87...)

**Cilindro de Embreagem P/ MBB Ø 33 mm (Accelo 815 / 915)**

CILINDRO DE EMBRAGUE  
CLUTCH CYLINDER

Nº FARJ: 49025-341  
CONV. P/ Nº MERCEDES BENZ: 002 295 25 07



MONTADORA (Nº CONVERSÃO)	APLICAÇÃO
MERCEDES BENZ	ACCELO 815 / 915 / 1016 (EURO 5)

Os números originais utilizados tem a única intenção de auxiliar nossos clientes na identificação dos códigos Farj correspondentes.  
Los números de pieza original se utilizan para identificar los productos que vendemos con el único propósito de reconocimiento de los productos por nuestros clientes  
Original part numbers are used so as to identify the products we sell, in the sole purpose of customers recognition of the items sold.

**Cilindro de Embreagem P/ MBB Ø19,05 mm**

CILINDRO DE EMBRAGUE  
CLUTCH CYLINDER

Nº FARJ: 47355-280

CONV. P/ Nº MERCEDES BENZ: 000 290 32 12



MONTADORA (Nº CONVERSÃO)	APLICAÇÃO
MERCEDES BENZ	SPRINTER (TODAS1997...)

**Cilindro de Embreagem P/ MBB Ø38,10 mm**

CILINDRO DE EMBRAGUE  
CLUTCH CYLINDER

Nº FARJ: 47375-282

CONV. P/ Nº MERCEDES BENZ: 386 295 70 07 / 386 295 72 07



MONTADORA (Nº CONVERSÃO)	APLICAÇÃO
MERCEDES BENZ	1718 / L / LS / LK1620 / 1621 (TODOS 1989...)

**Cilindro de Embreagem Master  
(Ø 23,81 / 40,00 mm) MAN**

CILINDRO DE EMBRAGUE (Ø 23,81 / 40,00 MM)  
CLUTCH CYLINDER (Ø 23,81 / 40,00 MM)

Nº FARJ: 45755-181

CONV. P/ MAN Nº: 81307156152



MONTADORA (Nº CONVERSÃO)	APLICAÇÃO
MAN	TGX / TGA

**Cilindro de Embreagem Master Com Amplificador  
Pneumático (Ø 23,81 / 40,00 mm) MAN**

CILINDRO DE EMBRAGUE CON AMPLIFICADOR NEUMÁTICO (Ø 23,81 / 40,00 MM)  
CLUTCH CYLINDER WITH PNEUMATIC AMPLIFIER (Ø 23,81 / 40,00 MM)

Nº FARJ: 45765-182

CONV. P/ MAN Nº: 81307156149 / 81307156154 / 81307156156



MONTADORA (Nº CONVERSÃO)	APLICAÇÃO
MAN	TGX / TGA

**Cilindro Mestre de Embreagem Ø 19,05 mm**

CILINDRO MAESTRO DE EMBRAGUE  
CLUTCH MASTER CYLINDER

Nº FARJ: 49145-353

CONV. P/ FTE Nº: KG19080.1.3

CONV. P/ Nº MAN: 32967072 / 600721405B / 81307156069 /  
81307156105 / 81307156124



MONTADORA (Nº CONVERSÃO)	APLICAÇÃO
MAN	G (79/88) / G90 (87/95)

**Cilindro de Embreagem Para Iveco Tector (Ø 38,10 mm)**

CILINDRO DE EMBRAGUE PARA IVECO TECTOR (Ø 38,10 MM)  
CLUTCH CYLINDER FOR IVECO TECTOR (Ø 38,10 MM)

Nº FARJ: 45775-183

CONV. P/ IVECO Nº: 485 4828



MONTADORA (Nº CONVERSÃO)	APLICAÇÃO
IVECO	TECTOR



**Cilindro de Embreagem Para Iveco Vertis (Ø 23,81 mm)**

CILINDRO DE EMBRAGUE PARA IVECO VERTIS (Ø 23,81 MM)  
CLUTCH CYLINDER FOR IVECO VERTIS (Ø 23,81 MM)

Nº FARJ: 45975-179  
CONV. P/ IVECO Nº: 5949890231



MONTADORA (Nº CONVERSÃO)	APLICAÇÃO
IVECO	VERTIS 90V16

**Cilindro Mestre de Embreagem Ø 31,75 mm**

CILINDRO MAESTRO DE EMBRAGUE  
CLUTCH MASTER CYLINDER

Nº FARJ: 49135-352  
CONV. P/ FTE Nº: KG3106.0.1  
CONV. P/ Nº IVECO: 4853408



MONTADORA (Nº CONVERSÃO)	APLICAÇÃO
IVECO	EUROSTAR (93/02) / EUROTRAKKER (93/04) EUROCARGO (91/11) / EUROTECH MH (98.../ATUAL) EUROTECH MP (92.../ATUAL) / EUROTECH MT (92/98)

**Cilindro de Embreagem P/ Iveco (Ø 31,75mm)**

CILINDRO DE EMBRAGUE (Ø 31,75 MM)  
CLUTCH CYLINDER (Ø 31,75 MM)

Nº FARJ: 96035-28  
CONV. P/ Nº IVECO: 41211005 / 41285355



MONTADORA (Nº CONVERSÃO)	APLICAÇÃO
IVECO	STRALIS / EUROTRAKKER / EUROTECH / EUROSTAR

**Cilindro de Embreagem P/ Iveco Com Sensor 2 Vias (Ø 31,75 mm)**

CILINDRO DE EMBRAGUE CON SENSOR 2 VÍAS (Ø 31,75 MM)  
CLUTCH CYLINDER WITH SENSOR 2 PLUGS (Ø 31,75 MM)

Nº FARJ: 96035-28/S  
CONV. P/ IVECO Nº: 41211006 / 41285356



MONTADORA (Nº CONVERSÃO)	APLICAÇÃO
IVECO	STRALIS / EUROTRAKKER / EUROTECH / EUROSTAR

**Sensor com 2 Plugs P/ Cilindro de Embreagem P/ Iveco (Ø31,75 mm)**

SENSOR CON 2 PLUGS P/ CILINDRO DE EMBRAGUE (Ø31,75 MM)  
SENSOR CLUTCH CYLINDER (2 PLUGS)

Nº FARJ: 47305-0  
CONV. P/ Nº IVECO: CILINDRO: 41211007



MONTADORA (Nº CONVERSÃO)	APLICAÇÃO
IVECO	STRALIS / EUROTRAKKER / EUROTECH / EUROSTAR

**Cilindro de Embr. P/ Iveco C/ Sensor 3 Vias (Ø 31,75 mm)**

CILINDRO DE EMBRAGUE CON SENSOR 3 VÍAS (Ø 31,75 MM)  
CLUTCH CYLINDER WITH SENSOR 3 PLUGS (Ø 31,75 MM)

Nº FARJ: 96035-28 / S3  
CONV. P/ Nº IVECO: 41211007 / 41285311 / 504149122  
CONV. P/ Nº KNORR: K022011



MONTADORA (Nº CONVERSÃO)	APLICAÇÃO
IVECO	STRALIS / AD / AT TRAKKER

Os números originais utilizados tem a única intenção de auxiliar nossos clientes na identificação dos códigos Farj correspondentes.  
Los números de pieza original se utilizan para identificar los productos que vendemos con el único propósito de reconocimiento de los productos por nuestros clientes.  
Original part numbers are used so as to identify the products we sell, in the sole purpose of customers recognition of the items sold.

**Sensor com 3 Plugs P/ Cilindro de Embreagem P/ Iveco (Ø31,75 mm)**

SENSOR CON 3 PLUGS P/ CILINDRO DE EMBRAGUE (Ø31,75 MM)  
SENSOR CLUTCH CYLINDER (3 PLUGS)

Nº FARJ: 47315-0  
CONV. P/ Nº IVECO: CILINDRO: 41211007



MONTADORA (Nº CONVERSÃO)	APLICAÇÃO
IVECO	STRALIS / EUROTRAKKER / EUROTECH / EUROSTAR

**Cilindro de Embreagem Para Volvo**

CILINDRO DE EMBRAGUE PARA VOLVO  
HYDRAULIC CLUTCH CYLINDER (VOLVO)

Nº FARJ: 93135-22  
CONV. P/ Nº VOLVO: 8126730  
CONV. P/ KONGSBERG: KG 2816.1.1



MONTADORA (Nº CONVERSÃO)	APLICAÇÃO
VOLVO	N 10 / NL 10 / NL 12 (1982 À 1999)

**Cilindro de Embreagem Para Volvo FH / NH 12**

CILINDRO DE EMBRAGUE  
CLUTCH CYLINDER

Nº FARJ: 95225-86  
CONV. P/ Nº VOLVO: 1628218



MONTADORA (Nº CONVERSÃO)	APLICAÇÃO
VOLVO	FH / NH 12 B12R

**Cilindro de Embreagem (Volvo / Iveco)**

CILINDRO DE EMBRAGUE (VOLVO / IVECO)  
HYDRAULIC CLUTCH CYLINDER (VOLVO / IVECO)

Nº FARJ: 96965-130  
CONV. P/ WABCO Nº: 965 001 902 2  
CONV. P/ VOLVO Nº: 1 623 053 / 20746915  
CONV. P/ IVECO Nº: 503127784



MONTADORA (Nº CONVERSÃO)	APLICAÇÃO
VOLVO	VM - TODOS / F/FL 6/F/FE/FL/FM 7

**Jogo de Reparo Para Cilindro de Embreagem Volvo**

JUEGO DE REPARACIÓN PARA EL CILINDRO EMBRAGUE VOLVO  
HYDRAULIC CLUTCH CYLINDER REPAIR KIT

Nº FARJ: 93215-2  
CONV. P/ Nº VOLVO: 273660 / 8127721



MONTADORA (Nº CONVERSÃO)	APLICAÇÃO
VOLVO	N10 / NL10 / NL12 (1982 ATÉ 1999)

**Cilindro de Embreagem P/ Volvo FH12/NH12/FM12 (Corpo Plástico)**

CILINDRO DE EMBRAGUE  
CLUTCH CYLINDER

Nº FARJ: 95815-74  
CONV. P/ Nº VOLVO: 20835246



MONTADORA (Nº CONVERSÃO)	APLICAÇÃO
VOLVO	FH 12 / FH 16 FM 7 / FM 9 / FM 12 NH 12

**Cilindro de Embreagem Ø28,57 P/ Volvo F10 / F12 / F16**

CILINDRO DE EMBRAGUE  
CLUTCH CYLINDER

Nº FARJ: 48085-305  
CONV. P/ Nº VOLVO: 1581209 / 1614351 / 1620462 / 1669488



MONTADORA (Nº CONVERSÃO)	APLICAÇÃO
VOLVO	F / FL6 / F / FE / FL / FM7 / FL 7 / F / FL / N / NL10 / 12 / 16 / F10 / 12 / 16 / FL10 / 12 / N 10 / 12 / B5 / 6 / 7 / B6R / B7R / B9 / 11 / 12 / 13 (D / DH ENGINE) / B10 / B12 (TD / THD ENGINE) / B10B / BLE / B10M

**Cilindro de Embreagem (Ø 31,75 mm)**

CILINDRO DE EMBRAGUE (Ø 31,75 MM)  
CLUTCH CYLINDER (Ø 31,75 MM)

Nº FARJ: 45985-180  
CONV. P/ Nº FORD: FORD Nº: BC457A543AA  
CONV. P/ Nº KNORR: K043961 (SÓ CILINDRO)



MONTADORA (Nº CONVERSÃO)	APLICAÇÃO
FORD	CARGO (TODOS 2012...)

**Jogo de Reparo Para Servo Embreagem Scania**

JUEGO DE REPARACIÓN PARA EL SERVO EMBRAGUE SCANIA  
CLUTCH SERVO REPAIR KIT

Nº FARJ: 98885-2  
CONV. P/ Nº SCANIA: 550453 / 550422 / 550451  
CONV. P/ Nº KONGSBERG: 622135AM / 622158AM / 622161AM

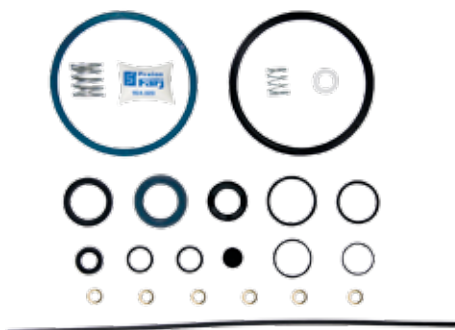

MONTADORA (Nº CONVERSÃO)	APLICAÇÃO
SCANIA	2-/3-SERIES: GPT 82 / GPRT 92 / GPRT 112 CHASSIS 1111036 CHASSIS 4253422

**Cilindro de Embreagem Ø37 P/ Volvo VN-VHD**

CILINDRO DE EMBRAGUE  
CLUTCH CYLINDER

Nº FARJ: 48095-306  
CONV. P/ Nº VOLVO: 8089680



MONTADORA (Nº CONVERSÃO)	APLICAÇÃO
VOLVO	VN / VHD / VOLVO TRUCKS EUA

**Servo Embreagem Para Scania Ø 100 mm**

SERVO EMBRAGUE SCANIA Ø 100 MM  
CLUTCH SERVO Ø 100 MM

Nº FARJ: 91845-75  
CONV. P/ Nº SCANIA: 360 717 / 1747894  
CONV. P/ Nº KONGSBERG: 622 107AM



MONTADORA (Nº CONVERSÃO)	APLICAÇÃO
SCANIA	SCANIA 2-/3-SERIES: GPT 82 / GPRT 92 / GPRT 112 / CHASSIS 1111036 / CHASSIS 4253422

**Servo Embreagem Para Scania Ø 100mm**

SERVO EMBRAGUE PARA SCANIA Ø 100 MM  
Ø 100 MM CLUTCH SERVO

Nº FARJ: 99715-71  
CONV. P/ Nº SCANIA: 374116  
CONV. P/ Nº KONGSBERG: 622190AM



MONTADORA (Nº CONVERSÃO)	APLICAÇÃO
SCANIA	112 / 113 (89...) F / K 93 F / K / L 113 -- CHASSIS 1822871

Os números originais utilizados tem a única intenção de auxiliar nossos clientes na identificação dos códigos Farj correspondentes.  
Los números de pieza original se utilizan para identificar los productos que vendemos con el único propósito de reconocimiento de los productos por nuestros clientes.  
Original part numbers are used so as to identify the products we sell, in the sole purpose of customers recognition of the items sold.

**Jogo de Reparo Para Servo Embreagem Scania (Rabicó)**

JUEGO DE REPARACIÓN PARA EL SERVO EMBRAGUE SCANIA  
CLUTCH SERVO REPAIR KIT

Nº FARJ: 98895-2  
CONV. P/ Nº SCANIA: 550455 / 1 336 159  
CONV. P/ Nº KONGSBERG: 625282AM



MONTADORA (Nº CONVERSÃO)	APLICAÇÃO
SCANIA	2 / 3 - SERIES: PGRT 93 / PRT 113 / RT 143 BUS 3 - SERIES: F / K 93 / F / K / L 113

**Jogo de Reparo Para Servo Embreagem Scania Com Pistão Hidráulico**

JUEGO DE REPARACIÓN PARA EL SIERVO EMBRAGUE CON PISTÓN HIDRÁULICO  
CLUTCH SERVO REPAIR KIT WITH HYDRAULIC PISTON

Nº FARJ: 98895-2 ESP  
CONV. P/ Nº SCANIA: 550 465  
CONV. P/ Nº KONGSBERG: 625282AM



MONTADORA (Nº CONVERSÃO)	APLICAÇÃO
SCANIA	2 / 3 - SERIES: PGRT 93 / PRT 113 / RT 143 BUS 3 - SERIES: F / K 93 / F / K / L 113

**Jogo de Reparo Para Servo Embreagem Scania (Rabicó - Completo)**

JUEGO DE REPARACIÓN PARA EL SERVO EMBRAGUE SCANIA (MODERNO)  
CLUTCH SERVO COMPLETE REPAIR KIT

Nº FARJ: 99735-2  
CONV. P/ Nº SCANIA: 550 465 / 1 336 159 / 550 455



MONTADORA (Nº CONVERSÃO)	APLICAÇÃO
SCANIA	2 / 3 - SERIES: PGRT 93 / PRT 113 / RT 143 BUS 3 - SERIES: F / K 93 / F / K / L 113

**Servo Embreagem com Conexão 45º Ø 100mm**

SERVO EMBRAGUE Ø 100 MM  
CLUTH SERVO Ø 100 MM

Nº FARJ: 99715-73  
CONV. P/ Nº SCANIA: 1 331 770  
CONV. P/ Nº KONGSBERG: 622199AM



MONTADORA (Nº CONVERSÃO)	APLICAÇÃO
SCANIA	2 / 3 - SERIES PGRT 93/PRT 113

**Servo Embreagem para Scania Série 4 (Servo Master) Ø 100mm**

SERVO EMBRAGUE Ø 100 MM P/ SCANIA SERIE 4  
CLUTCH SERVO Ø 100 MM (4 SERIE)

Nº FARJ: 93615-83  
CONV. P/ Nº SCANIA: 1 421 186 / 1 454 590 / 1 469 161 / 1 513 717  
CONV. P/ Nº KONGSBERG: 629683AM



MONTADORA (Nº CONVERSÃO)	APLICAÇÃO
SCANIA	CAMINHÃO P94 / P94 CB / P94 DB P 114 / P 124 CA / P 124 CB R 114, 124, 164 / T 114, 124 (1998...)
SCANIA	ÔNIBUS F 94 / K94 / K 94 IB / K 124 EB / K 124 IB / L 94 UB / L 94 IB (1983...)

**Jogo de Reparo Para Servo Embreagem Master SC 124**

JUEGO DE REPARACIÓN PARA EL SERVO EMBRAGUE  
CLUTCH SERVO REPAIR KIT

Nº FARJ: 92125-2  
CONV. P/ Nº SCANIA: 1 484 715  
CONV. P/ Nº KONGSBERG: 628131 AM



MONTADORA (Nº CONVERSÃO)	APLICAÇÃO
SCANIA	P/ G / R / T-SERIES / SCANIA 4-SERIES: 94 / 114 / 124 / 144 / 164 / BUS: 4/ F / K / N SERIES 4-SERIES: K 402-5 / K 432 -15 / 16 / 17 / K 432 -18 / 30 / 31 / K 432 -32 / 34 / F / K / N SERIES GR 801 / R

**Jogo de Reparo Completo Para Servo Embreagem Master SC 124 (Com Pistões)**

JUEGO DE REPARACIÓN PARA EL SERVO EMBRAGUE SC (MODERNO) CON PISTONS  
CLUTCH SERVO REPAIR KIT (WITH PISTONS)

Nº FARJ: **92125-2C**  
CONV. P/ Nº SCANIA: **1 484 715**  
CONV. P/ Nº KONGSBERG: **628 131 AM**

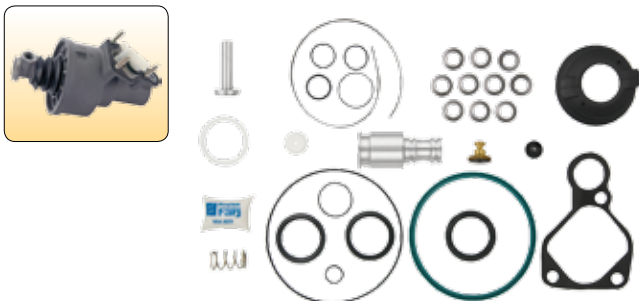

MONTADORA (Nº CONVERSÃO)	APLICAÇÃO
SCANIA	P/ G / R / T-SERIES / SCANIA 4-SERIES: 94 / 114 / 124 / 144 / 164 / BUS: 4/ F / K / N SERIES / 4-SERIES: K 402-5 / K 432 -15 / 16 / 17 / K 432 -18 / 30 / 31 / K 432 -32 / 34 / F / K / N SERIES GR 801 / R

**Jogo de Reparo Para Servo de Embreagem Volvo**

JUEGO DE REPARACIÓN PARA EL SERVO EMBRAGUE VOLVO  
CLUTCH SERVO REPAIR KIT

Nº FARJ: **99315-2**  
CONV. P/ Nº VOLVO: **271 194 / 85102140**  
CONV. P/ Nº KONGSBERG: **626703AM**

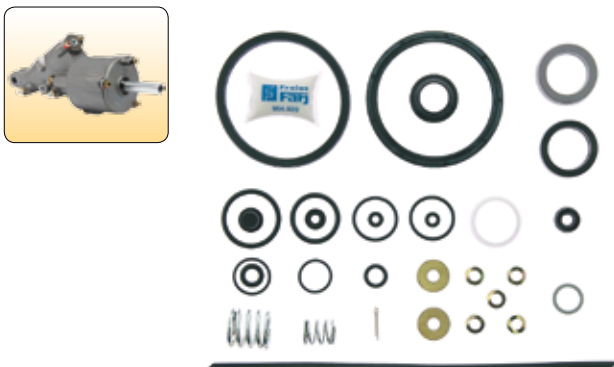

MONTADORA (Nº CONVERSÃO)	APLICAÇÃO
VOLVO	VOLVO BUS: B5 / 6 / 7 / B7R / B10 / 12 (TD/THD ENGINE) / B10M CHASSIS 40000-99999 / VOLVO: F / FL6 / F / FE / FL / FM 7 / FL6 / F / FL / N / NL10 / 12 / 16 / F10 / 12 / FL 10 TODOS (... DEZ 1995)

**Servo Embreagem Ø 80 mm (Iveco / DAF)**

SERVO DE EMBRAGUE Ø 80 MM  
CLUTCH SERVO Ø 80 MM

Nº FARJ: **48565-317**  
CONV. P/ Nº DAF: / **1346865 / 1443520**  
CONV. P/ Nº IVECO: / **5801784907 / 5949890257**  
CONV. P/ Nº KONGSBERG: **1000189793 / 622501 / 626642 / 628276AM**



MONTADORA (Nº CONVERSÃO)	APLICAÇÃO
IVECO	VERTIS 130V8 / 90V16
DAF	F1700 / F1800 / F1900 / F2100 / F2300 / F2500 / F2700 / F2800 / F2900 / F3300 / F3600 / F65 / F75 / CF65 / 75CF

**Servo Embreagem Volvo Ø 80mm**

SERVO EMBRAGUE Ø 80MM PARA VOLVO  
CLUTCH SERVO Ø 80 MM

Nº FARJ: **99835-44**  
CONV. P/ Nº VOLVO: **1 673 067 / 1 655 639**  
CONV. P/ Nº KONGSBERG: **626392AM**



MONTADORA (Nº CONVERSÃO)	APLICAÇÃO
VOLVO	VOLVO BUS: B5 / 6 / 7 / B7R / B10 / 12 (TD/THD ENGINE) / B10M CHASSIS 40000-99999 / F / FL6 / F / FE / FL / FM 7 / FL6 / F / FL / N / NL10 / 12 / 16 / F10 / 12 / FL 10 TODOS (... DEZ 1995)

**Jogo de Reparo P/ Servo de Embreagem Ø80 mm (Agrale)**

JUEGO DE REPARACIÓN P/ EL SERVO DE EMBRAGUE Ø80 MM  
CLUTCH SERVO REPAIR KIT

Nº FARJ: **48195-2**  
CONV. P/ Nº KONGSBERG: **SERVO Nº: 627626AM**  
CONV. P/ Nº AGRALE SERVO: **0025.003.031.00.3**



MONTADORA (Nº CONVERSÃO)	APLICAÇÃO
AGRALE	MA 15.0

**Servo Embreagem EHCA Opticruise**

SERVO EMBRAGUE EHCA OPTICRUISE  
EHCA OPTICRUISE CLUTCH SERVO

Nº FARJ: **49045-343**  
CONV. P/ Nº SCANIA: **10572941 / 10572951 / 10574929 / 1849429 / 1931444 / 2023059 / 2037304 / 2082082 / 2131963 / 2290706 / 2392193 / 2392281**



MONTADORA (Nº CONVERSÃO)	APLICAÇÃO
SCANIA	G / P / R / T - SÉRIES (2010...) / ÔNIBUS F / K / N - SÉRIES (2010...) / GR 875 / R / GRS 895 / R / GR / GRS / GR50 905 / R / GR50 925 / R

Os números originais utilizados tem a única intenção de auxiliar nossos clientes na identificação dos códigos Farj correspondentes.  
Los números de pieza original se utilizan para identificar los productos que vendemos con el único propósito de reconocimiento de los productos por nuestros clientes  
Original part numbers are used so as to identify the products we sell, in the sole purpose of customers recognition of the items sold.

**Jogo de Reparo P/ Servo Embreagem Eletrônica EHCA (Scania Série 5)**

JUEGO DE REPARACIÓN P/ EL SERVO DE EMBRAGUE ECA  
ECA CLUTCH SERVO REPAIR KIT

Nº FARJ: 47875-2  
CONV. P/ Nº SCANIA: 574929 / 1931444 / 2023059 / 2037304  
CONV. P/ Nº FTE: / S2CP10.055A / S2CP10.057A



MONTADORA (Nº CONVERSÃO)	APLICAÇÃO
SCANIA	G / P / R / T - SÉRIES (2010...) / ÔNIBUS F / K / N - SÉRIES (2010...) / GR 875 / R / GRS 895 / R / GR / GRS / GRSO 905 / R / GRSO 925 / R

**Servo Embreagem para Volvo Moderno Ø95 mm (caminhão à partir de 1996)**

SERVO EMBRAGUE Ø 95 MM (CAMIÃO)  
CLUTCH SERVO Ø 95 MM (TRUCK)

Nº FARJ: 93555-80  
CONV. P/ Nº VOLVO: 1 069 205  
CONV. P/ Nº KONGSBERG: 626639AM



MONTADORA (Nº CONVERSÃO)	APLICAÇÃO
VOLVO	CAMINHÃO FH-12 (CÂMBIO KFD-717) / FM-12 (CÂMBIO KFD-717) / N-10 / NL-10 / EDC NL-10 (CÂMBIO KFD-717) / N-12 / NL-12 / EDC NL-12 (CÂMBIO KFD-717) / NH (CÂMBIO KFD-717) / - TODOS VEÍCULOS ACIMA CÂMBIO KFD-717 (APOS 1996)

**Jogo de Reparo Para Servo Embreagem**

JUEGO DE REPARACIÓN PARA EL SERVO EMBRAGUE  
CLUTCH SERVO REPAIR KIT

Nº FARJ: 91825-2  
CONV. P/ Nº VOLVO: 3 094 550 / 3 093 100  
CONV. P/ Nº KONGSBERG: 627182AM



MONTADORA (Nº CONVERSÃO)	APLICAÇÃO
VOLVO	FFH / FM / FMX / NH 9 / 10 / 11 / 12 / 13 / 16 / FH 12 1993-2005 / FH 16 1993-1998 / FM 9 2001-2005 / FM 10, FM 12 1998-2005 / FH / FM 2005- NH 12 / BR / R / SR 1400 / 1700 / R / SR 1900 / CL 43 S-O / OR / CS 43 B-O / F / FL 6 / F / FE / FL / FM 7 / VOLVO BUS: B5 / B6 / B7 / F / R / B9 / 11 / 12 / 13 (D / DH ENGINE) / B12 / B10 / 12 (TD / THD ENGINE) / B10 B / BLE / B10M / B12

**Servo Embreagem para Volvo Moderno Ø95 mm (ônibus a partir de 1996)**

SERVO EMBRAGUE Ø 95 MM (AUTOBÚS)  
CLUTCH SERVO Ø 95 MM (BUS)

Nº FARJ: 93555-14  
CONV. P/ Nº VOLVO: 1 671 953 / 1 521 371 / 1 668 501  
CONV. P/ Nº KONGSBERG: 622045AM



MONTADORA (Nº CONVERSÃO)	APLICAÇÃO
VOLVO	B-7R / B-10R / B-10M EDC / ÔNIBUS B-12 B / B-12 R / B-58 - TODOS VEÍCULOS ACIMA CÂMBIO KFD-717 (APOS 1996) VM - CAIXAS ZF E EATON EDC 410 GLOBETROTTER

**Jogo de Reparo Para Servo Embreagem Volvo EDC Mod. Ø 95 mm (1996...)**

JUEGO DE REPARACIÓN PARA EL SERVO EMBRAGUE Ø 95 MM  
CLUTCH SERVO REPAIR KIT Ø 95 MM

Nº FARJ: 93455-2  
CONV. P/ Nº VOLVO: 3 093 100 / 270586 / 3093099  
CONV. P/ Nº KONGSBERG: 622095AM / 927182AM / 627366AM



MONTADORA (Nº CONVERSÃO)	APLICAÇÃO
VOLVO	B7 R (1996...) / B10 (1996...) / B10M EDC (1996...) / B12B ÔNIBUS: B12 (1996...) / B58 (1996...) CÂMBIO KFD-717 CAMINHÃO: FH12 (1996...) CÂMBIO KFD-717 / FM12 (1996...) CÂMBIO KFD-717 / N10 (1996...) / NL10 (1996...) / EDC NL10 (CHASSIS 666515... - CÂMBIO KFD-717 / N-1996... NL12 1996... / EDC NL12 (CHASSIS 666515... CÂMBIO KFD-717 / NH 1996... (CÂMBIO KFD-717)

**Servo Embreagem Para Volvo Ø 100 mm (Câmbio VT 2014) Haste Curta**

SERVO EMBRAGUE PARA VOLVO Ø 100 MM (CAMBIO VT 2014)  
CLUTCH SERVO FOR VOLVO Ø100 MM (GEARBOX VT2014)

Nº FARJ: 93775-79  
CONV. P/ Nº VOLVO: 8171720  
CONV. P/ Nº KONGSBERG: 628 492 AM



MONTADORA (Nº CONVERSÃO)	APLICAÇÃO
VOLVO	F / FL 6 / F / FE / FL / FM 7 / FM 7 / R 1400 / SR 1400 / CHASSIS 1201573 -- CHASSIS A506170 -- CHASSIS 824821 -- CHASSIS B241407 - CHASSIS C762939 / FH / FM / FMX / NH 9/10/11/12/13/16 / FH 12 (2001-2005) / FH 16 (2003-2006) / FM 9 (2001-2005) / FM 10 / FM 12 (2001-2005) / FH / FM (2005-2012) / FMX / NH 12 / VM310 / VM330 / - CÂMBIO VT 2014 (2001...) - CAIXA VOLVO

**Servo Embreagem Para Volvo Ø 100mm (Câmbio SR 1900) Haste Longa**

SERVO EMBRAGUE PARA VOLVO Ø 100MM (CAMBIO SR 1900) - ANCHA LONGA  
CLUTCH SERVO FOR VOLVO Ø 100MM (EXCHANGE SR 1900)

Nº FARJ: 93775-89  
CONV. P/ Nº VOLVO: 817 172 1  
CONV. P/ Nº KONGSBERG: 628 494 / 629 277 AM  
CONV. P/ Nº VOLVO: 3192126



MONTADORA (Nº CONVERSÃO)	APLICAÇÃO
VOLVO	F / FL 6 F / FE / FL / FM 7 FH / FM / FMX / NH 9/10/11/12/13/16 - CÂMBIO SR 1900 (... JULHO DE 2001)

**Servo Embreagem Ø100 mm**

SERVO EMBRAGUE Ø100 MM  
CLUTCH SERVO Ø100 MM

Nº FARJ: 46935-243  
CONV. P/ Nº RENAULT: 5010545581  
CONV. P/ Nº KONGSBERG: 629300 AM



MONTADORA (Nº CONVERSÃO)	APLICAÇÃO
RENAULT	TRUCKS: PREMIUM / PREMIUM PR / PREMIUM II TR / PR / KERAX DXI 11 / 13 / MAGNUM DXI 12 / 13

**Servo Embreagem P/ Volvo Ø100 mm Haste Curta**

SERVO EMBRAGUE P/ VOLVO Ø100 MM  
CLUTCH SERVO FOR VOLVO Ø100 MM

Nº FARJ: 47945-301  
CONV. P/ Nº VOLVO: 1672129 / 20524584



MONTADORA (Nº CONVERSÃO)	APLICAÇÃO
VOLVO	FH / FM / FMX / NH 9 / 10 / 11 / 12 / 13 / 16 / FH 12 (1998-2005) / FH 16 (1998-2003) / FM 9 (2001-2005) / FM 12 (1998-2005) / FH / FM (2005-2012) / FMX / NH 12

**Jogo de Reparo para Servo Volvo Ø 100mm NH / FH / FM12**

JUEGO DE REPARACIÓN PARA EL SERVO EMBRAGUE Ø 100 MM  
CLUTCH SERVO REPAIR KIT Ø 100 MM

Nº FARJ: 93655-2  
CONV. P/ Nº VOLVO: 3 093 098 / 3 102 142



MONTADORA (Nº CONVERSÃO)	APLICAÇÃO
VOLVO	FH / FM / NH 12 / FH 12 / FM 12 /- CÂMBIO VT 2014 - AGOSTO/2001... / B9/11/12/13 (D/DH ENGINE) /B9R/B12B / M/B5/6/7 /B7R / FH/FM/FMX/NH 9/10/11/12/13/16/FH 12 (1998-2005)/FH 16 (1998-2003) / FM 9 (2001-2005)/FM 10/ FM 12 (1998-2005)/FH/FM (2005...)/FMX

**Servo Embreagem Ø100 mm**

SERVO EMBRAGUE Ø100 MM  
CLUTCH SERVO Ø100 MM

Nº FARJ: 46945-244  
CONV. P/ Nº RENAULT: 5010244209  
CONV. P/ Nº KONGSBERG: 627612 AM



MONTADORA (Nº CONVERSÃO)	APLICAÇÃO
RENAULT	RENAULT MAGNUM / RENAULT PREMIUM RENAULT MAXTER, KERAX

**Servo Embreagem P/ Volvo Ø100 mm Haste Longa**

SERVO EMBRAGUE P/ VOLVO Ø100 MM  
CLUTCH SERVO FOR VOLVO Ø100 MM

Nº FARJ: 47955-302  
CONV. P/ Nº VOLVO: 20524585 / 3192126



MONTADORA (Nº CONVERSÃO)	APLICAÇÃO
VOLVO	F / FL 6 / F / FE / FL / FM 7 / FM 7 / R 1400 / SR 1400 / FH / FM / FMX / NH 9 / 10 / 11 / 12 / 13 / 16 / FH 12 (2001-2005) / FH 16 (2003-2006) / FM 9 / FM 10 / FM 12 (2001-2005) / FH / FM (2005-2012) / FMX / NH 12

Os números originais utilizados tem a única intenção de auxiliar nossos clientes na identificação dos códigos Farj correspondentes.  
Los números de pieza original se utilizan para identificar los productos que vendemos con el único propósito de reconocimiento de los productos por nuestros clientes.  
Original part numbers are used so as to identify the products we sell, in the sole purpose of customers recognition of the items sold.

**Conector de Descarga P/ Servo Embreagem Volvo Ø100 mm**

CONECTOR DE DESCARGA P/ SERVO EMBRAGUE Ø100 MM  
CLUTCH SERVO Ø100 MM DISCHARGE CONNECTOR

Nº FARJ: 48135-0  
CONV. P/ SERVO VOLVO Nº: 1672129 / 3192126 / 8171720 / 8171721 / 20524584 / 20524585



MONTADORA (Nº CONVERSÃO)	APLICAÇÃO
VOLVO	FH / FM / FMX / NH 9 / 10 / 11 / 12 / 13 / 16 / FH 12 (1998-2005) / FH 16 (1998-2003) / FM 9 (2001-2005) / FM 12 (1998-2005) / FH / FM (2005-2012) / FMX / NH 12

**Jogo de Reparo P/ Servo Embreagem P/ Scania Ø125 mm**

JUEGO DE REPARACIÓN P/ SERVO EMBRAGUE SCANIA Ø125 MM  
CLUTCH SERVO Ø125 MM REPAIR KIT

Nº FARJ: 46955-2  
CONV. P/ Nº KONGSBERG: 1000178631SP1AM (PARCIAL)  
CONV. P/ Nº SCANIA: 1523399 / 1784480 / 1927825



MONTADORA (Nº CONVERSÃO)	APLICAÇÃO
SCANIA:	GPRT-SERIES: GR 875 / R / GRS 895 / R, GR-GRS-GRSO / 905 / R / EK 730 / 740 / 75 / BUS: 4- / F- / K- / N-SERIES / F- / K- / N-SERIES / GR 875 / R, GRS-GRSO 895 / R

**Câmara Atuadora Freio Mola 24 / 30 (rosca M16x1,5)**

CÂMARA DE FRENO 24 / 30 (M16X1,5)  
SPRING BRAKE 24 / 30 (M16X1,5)

Nº FARJ: 47045-253  
CONV. P/ Nº HALDEX: 972100 / 972400  
CONV. P/ Nº MASTER: SB 363 / SB 364 / SB410 / SB411 / SB412 / SB413



MONTADORA (Nº CONVERSÃO)	APLICAÇÃO
AGRALE	ÔNIBUS MA-MT 15 TON.
IVECO	EURO CARGO 6X2 3º EIXO STRALIS 6X2 3º EIXO / ÔNIBUS CC 170 E22
FORD	26 TON
VOLVO	VM 17 TON

**Servo Embreagem P/ Scania Ø125 mm**

SERVO EMBRAGUE SCANIA Ø125 MM  
CLUTCH SERVO Ø125 MM

Nº FARJ: 46955-245  
CONV. P/ Nº KONGSBERG: 1000178631 AM  
CONV. P/ Nº SCANIA: 1523399 / 1784480 / 1927825



MONTADORA (Nº CONVERSÃO)	APLICAÇÃO
SCANIA	GPRT-SERIES: GR 875 / R / GRS 895 / R, GR-GRS-GRSO / 905 / R / EK 730 / 740 / 75 BUS: 4- / F- / K- / N-SERIES / F- / K- / N-SERIES / GR 875 / R, GRS-GRSO 895 / R

**Válvula de Descarga Rápida**

VÁLVULA DESCARGA RÁPIDA  
QUICK RELEASE VALVE

Nº FARJ: 2190.05 (ROSCA 1/4 X 1/2)  
CONV. P/ Nº BENDIX: 221.992  
CONV. P/ Nº FORD: BD2T 2A095A  
CONV. P/ Nº SCANIA: 307461  
CONV. P/ Nº MASTER: 890.300  
CONV. P/ Nº RANDON: 2121.00034.8  
CONV. P/ Nº VOLKSWAGEN: 2988501

2190.06 (ROSCA M16 X M16)  
CONV. P/ Nº MASTER: 972.800  
CONV. P/ Nº RANDON: 2121.0028.3  
2190.07 (ROSCA M16 X M22)  
CONV. P/ Nº MASTER: 971.500  
CONV. P/ Nº RANDON: 2121.10025.1  
2190.08 (ROSCA 3/8")



MONTADORA (Nº CONVERSÃO)	APLICAÇÃO
MASTER	CARRETAS / REBOQUES / SEMI-REBOQUES / 3º EIXOS / CAMINHÕES

**Câmara Atuadora Freio Mola 30 / 30 (rosca M16x1,5)**

CÂMARA DE FRENO 30 / 30 (M16X1,5)  
SPRING BRAKE 30 / 30 (M16X1,5)

Nº FARJ: 2160.02  
CONV. P/ Nº HALDEX: 964400 / 972200  
CONV. P/ Nº MASTER: SB519 / SB536 / SB546 / SB564 / SB576 / SB577 / SB578 / SB580



MONTADORA (Nº CONVERSÃO)	APLICAÇÃO
IVECO	EUROTECH / EUROTRAKKER / EURO CARGO (6 X 2)
RANDON	CARRETA (FREIO TUBELESS) / CARRETA E 3º EIXO
MERCEDES BENZ	1313 A 2213 / 1316 / 1513 / 1516 / 1519 E 2219 (ADAPTAÇÃO) / CARRETA (1997...)



**Câmara Atuadora Freio Mola 30 / 30  
(rosca Voss M22 X 1,5)**

CÂMARA DE FRENO 30 / 30 (M22 X 1,5)  
SPRING BRAKE 30 / 30 (M22 X 1,5)

Nº FARJ: 46985-248



MONTADORA (Nº CONVERSÃO)	APLICAÇÃO
	TODOS REBOQUES E / SEMI-REBOQUES 3º EIXO

**Jogo de Reparo Central P/ Câmara Dupla 16X24  
(sem diafragma)**

JUEGO DE REPARACIÓN P/ LA CÁMARA 16X24  
SPRING BRAKE ACTUATOR REPAIR KIT 16X24

Nº FARJ: 48065-2  
CONV. P/ CÂMARA Nº VOLKSWAGEN: 2TA607947  
CONV. P/ CÂMARA Nº MASTER: R 3276P16  
CONV. P/ CÂMARA Nº FORD: BF6X2225AA  
CONV. P/ Nº AGRALE: 6010005057008



MONTADORA (Nº CONVERSÃO)	APLICAÇÃO
FORD	C814 / C815 (96...)
VOLKSWAGEN	CAMINHÕES E ÔNIBUS 7-9 TON
MERCEDES BENZ	710 PLUS / L0712 / L0812 MO
AGRALE	9200

**Diafragma Com Anel Tipo 30 - 8"**

DIAFRAGMA CON ANILLO TIPO 30  
SPRING BRAKE ACTUATOR SPECIAL DIAPHRAGM (TYPE 30)

Nº FARJ: 91815-0 B  
CONV. P/ Nº BOECHAT: 7941  
CONV. P/ Nº MASTER: 2114002403  
CONV. P/ Nº MERCEDES BENZ: 088 421 218 6  
CONV. P/ Nº VOLKSWAGEN: T JG 607.957 A



MONTADORA (Nº CONVERSÃO)	APLICAÇÃO
FORD	CARGO C-11 / C-12 / C-13 / C-14 / C-15 / C-16 F 7000 / FT 7000 / F 12000 / F 19000
FIAT	140
VOLKSWAGEN	11.130 / 11.140 / 12.140 / 13.130 / 13.210 / 14.140 / 14.210 / 14.150 / 14.170 / 14.220 / 16.170 / 16.210 / 16.220 / 24.220 / 24.250 / 35.300
MASTER	CÂMARA 24/30 / CÂMARA 30/30

**Jogo de Reparo Central P/ Câmara Dupla 24X30 / 30X30  
(sem diafragma)**

JUEGO DE REPARACIÓN PARA LA CÁMARA 24X30 E 30X30  
SPRING BRAKE ACTUATOR REPAIR KIT(DISCS)

Nº FARJ: 94075-2  
CONV. P/ MASTER MASTER: KCFM160 / KT204



MONTADORA (Nº CONVERSÃO)	APLICAÇÃO
VOLKSWAGEN	11.130 / 11.140 / 12.140 / 13.130
FORD	CARGO C-11 / C-12 / C-13 / C-14 / C-15 / C-16 / F 7000 / FT 7000 / F 12000 / F 19000
FIAT	140
MASTER	TODAS AS CÂMARAS 24"X30" E 30"X30"

**Diafragma Com Furo P/ Câmara Master HO Tipo 30 ...8"**

DIAFRAGMA CON ORIFICIO PARA LA CÁMARA MASTER HO (TIPO 30 ...8")  
DIAPHRAGM WITH HOLE FOR HO BRAKE CHAMBER (TYPE 30...8")

Nº FARJ: 96825-0  
CONV. P/ MASTER Nº: 8017438  
CONV. P/ VOLKSWAGEN Nº: 2Z0611441  
CONV. P/ VOLVO Nº: 20538661  
CONV. P/ FORD Nº: BG7X2325BA



MONTADORA (Nº CONVERSÃO)	APLICAÇÃO
FORD	CAMINHÕES / ÔNIBUS / 17 TON (ELETRÔNICO)
VOLVO	VM - 17 TON
VOLKSWAGEN	ÔNIBUS - 17 / 18 TON (ELETRÔNICO) JAN/2004... CONSTELLATION

**Forquilha da Haste**

HORQUILLA DE LA ASTA  
ROD'S FORK

Nº FARJ:  
21.001.09/A (FURO Ø 5/8" X ROSCA 5/8")  
21.001.09/B (FURO Ø 1/2" X ROSCA M16)  
21.001.09/C (FURO Ø 1/2" X ROSCA 5/8")  
21.001.09/D (FURO Ø 5/8" X ROSCA M16")

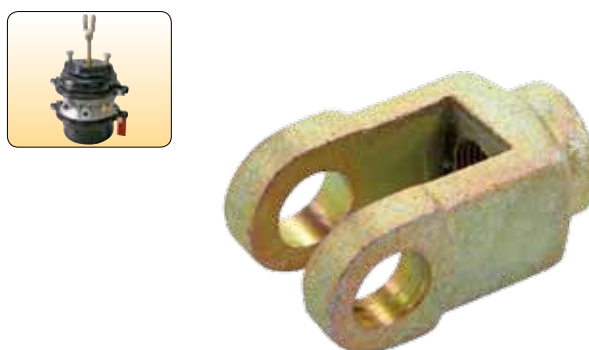

MONTADORA (Nº CONVERSÃO)	APLICAÇÃO
BOECHAT	CÂMARAS FREIO MOLA 24 / 30 E 30 / 30

Os números originais utilizados tem a única intenção de auxiliar nossos clientes na identificação dos códigos Farj correspondentes.  
Los números de pieza original se utilizan para identificar los productos que vendemos con el único propósito de reconocimiento de los productos por nuestros clientes.  
Original part numbers are used so as to identify the products we sell, in the sole purpose of customers recognition of the items sold.

**Parafuso Com Porca e Arruela**

TORNILLO DESATUADOR PARA LA CÁMARA DOBLE DIAFRAGMA  
 SPRING BRAKE DESACTUATING SCREW

Nº FARJ: 21.001.04



MONTADORA (Nº CONVERSÃO)	APLICAÇÃO
	CÂMARAS FREIO MOLA 24 / 30 E 30 / 30

**Jogo de Reparo Para Válvula Solenóide (Troca de Caixa)**

JUEGO DE REPARACIÓN PARA LA VÁLVULA SOLENÓIDE  
 SOLENOID REPAIR KIT

Nº FARJ: 92625-2

CONV. P/ VALV. SCANIA Nº: 1 334 037

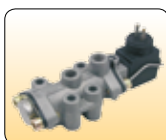

MONTADORA (Nº CONVERSÃO)	APLICAÇÃO
SCANIA	113 / 143 CAIXA 6 / 8 MARCHAS SÉRIE 4

**Válvula do Comutador P/ Tomada de Força Auxiliar (3 / 2 Vias-24V) Actros**

VALVULA DE CONMUTACIÓN (3 / 2 VIAS-24V)  
 SHIFT CYLINDER VALVE 24 V

Nº FARJ: 48415-312

CONV. P/ Nº MERCEDES BENZ: 945 260 00 57 / 945 260 14 57 / 945 260 19 57



MONTADORA (Nº CONVERSÃO)	APLICAÇÃO
MERCEDES BENZ	ACTROS

**Válvula Solenóide**

VÁLVULA SOLENOIDE  
 SOLENOID VALVE

Nº FARJ: 96065-32

CONV. P/ Nº SCANIA: 1 334 037 / 1 3364 636 / 1 423 566 / 1 488 083



MONTADORA (Nº CONVERSÃO)	APLICAÇÃO
SCANIA	113 / 143 CAIXA 6 / 8 MARCHAS SÉRIE 4

**Válvula Auxiliar P/ Troca da Caixa Raquete**

VALVULA AUXILIAR P/ TROCA CAIXA  
 VALVE FOR TRANSMISSION

Nº FARJ: 47675-290

CONV. P/ Nº VOLVO: 20366720 / 20514657 / 20590252 / 21450362 / 3192385



MONTADORA (Nº CONVERSÃO)	APLICAÇÃO
VOLVO	FH / FM / FMX 9 / 10 / 11 / 12 / 13 / 16 / NH 9 / 10 / 11 / 12 / 13 / 16 / GSS-RC / SRC / R / SR 1400 / 1500 / R / SR 1700 / 1900 / VT 2014 / OD / VT 2214B / VT 2514

**Jogo de Reparo Completo P/ Válvula Aux Troca Caixa Raquete (C/ Solenóide)**

JUEGO DE REPARACIÓN COMPLETO P/ VALVULA AUX TROCA CAIXA (C/ SOLENOÍDE)  
 COMPLETE SOLENOID REPAIR KIT

Nº FARJ: 47675-2

CONV. P/ Nº VOLVO: 3092512 / P/ VÁLVULA Nº: 20590252



MONTADORA (Nº CONVERSÃO)	APLICAÇÃO
VOLVO	FH / FM / FMX 9 / 10 / 11 / 12 / 13 / 16 / NH 9 / 10 / 11 / 12 / 13 / 16 / GSS-RC / SRC / R / SR 1400 / 1500 / R / SR 1700 / 1900 / VT 2014 / OD / VT 2214B / VT 2514

**Válvula do Comutador P/ Tomada de Força Auxiliar (3 / 2 Vias-24V)**

VALVULA DE CONMUTACIÓN (3 / 2 VIAS-24V)  
SHIFT CYLINDER VALVE 24 V

Nº FARJ: 47495-285  
CONV. P/ Nº MERCEDES BENZ: 945 260 00 57 / 945 260 14 57



MONTADORA (Nº CONVERSÃO)	APLICAÇÃO
MERCEDES BENZ	1938S / 1938LS / ACTROS / AXOR / ATEGO

**Jogo de Reparo Para Válvula Distribuidora**

JUEGO DE REPARACIÓN PARA LA VÁLVULA DE CONTROL DEL REMOLQUE TRAILER CONTROL VALVE REPAIR KIT

Nº FARJ: 92185-2  
CONV. P/ Nº BOSCH: 04 81 061 210  
CONV. P/ Nº VOLVO: 3 094 877

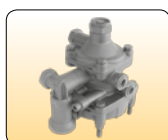

MONTADORA (Nº CONVERSÃO)	APLICAÇÃO
VOLVO	EDC

**Jogo de Reparo Para Transferência da Caixa de Mudança GP**

JUEGO DE REPARACIÓN DE LA CAJA DE CAMBIAMIENTO CHANGE GEARBOX REPAIR KIT

Nº FARJ: 92315-2  
CONV. P/ Nº VOLVO: 1 526 817 / + 1 527 463 / + 1 662 586  
CONV. P/ Nº ZF: 1295298932



MONTADORA (Nº CONVERSÃO)	APLICAÇÃO
VOLVO	N / NL 10 - N / NL 12
MERCEDES BENZ	1519 / 1924 / 1929 / 1932 / 1933 / 1934 / 1935 / 1941
ZF	CÂMBIO ZF 85 135 / 16 S 130 / 16 S 160

**Jogo de Reparo da Manopla do Câmbio**

JUEGO DE REPARACIÓN DE LA MANOPLA DEL CAMBIO GEARSHIFT KNOB REPAIR KIT

Nº FARJ: 92695-2  
CONV. P/ Nº VOLVO: 2 048 8063 / 1673299



MONTADORA (Nº CONVERSÃO)	APLICAÇÃO
VOLVO	FH 12

**Caneca de Transferência de Câmbio**

CILINDRO DE TRANSFERENCIA DE LA CAJA DE CAMBIAMIENTO CHANGE GEAR BOX CYLINDER)

Nº FARJ: 93755-0  
CONV. P/ Nº ZF: 1 295 334 075  
CONV. P/ IVECO: 8198807  
CONV. P/ MERCEDES BENZ: 000 267 2119  
CONV. P/ RANDON: 212001673  
CONV. P/ VOLKSWAGEN: 2T0311675  
CONV. P/ VOLVO: 1527363 / 1662959



MONTADORA (Nº CONVERSÃO)	APLICAÇÃO
VOLVO	N10 / N12 / NL
MERCEDES BENZ	1932 / 1933 / 1934 / 1935 / 1941
ZF	TODOS OS CÂMBIOS ZF 16F130 / 16S160

**Jogo de Reparo Parcial Para Transferência da Caixa de Mudança GP**

JUEGO DE REPARACIÓN PARCIAL DE LA CAJA DE CAMBIAMIENTO CHANGE GEARBOX PARTIAL REPAIR KIT

Nº FARJ: 92315-2 F  
CONV. P/ Nº VOLVO: 1 526 817 / + 1 527 463 / + 1 662 586  
CONV. P/ Nº ZF: 1295298932

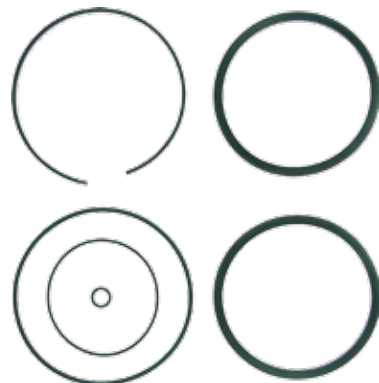

MONTADORA (Nº CONVERSÃO)	APLICAÇÃO
VOLVO	N / NL 10 - N / NL 12
MERCEDES BENZ	1519 / 1924 / 1929 / 1932 / 1933 / 1934 / 1935 / 1941
ZF	CÂMBIO ZF 85 135 / 16 S 130 / 16 S 160

Os números originais utilizados tem a única intenção de auxiliar nossos clientes na identificação dos códigos Farj correspondentes.  
Los números de pieza original se utilizan para identificar los productos que vendemos con el único propósito de reconocimiento de los productos por nuestros clientes.  
Original part numbers are used so as to identify the products we sell, in the sole purpose of customers recognition of the items sold.

**Jogo de Reparo Para Reduzida da Caixa de Mudança GV**

JUEGO DE REPARACIÓN DE LA CAJA DE CAMBIAMIENTO DE LA REDUCIDA  
CHANGE GEAR BOX REPAIR KIT

Nº FARJ: 92535-2

CONV. P/ Nº VOLVO: 1 526 817 / + 1 527 355



MONTADORA (Nº CONVERSÃO)	APLICAÇÃO
MERCEDES BENZ	1519 / 1924 / 1929 / 1932 / 1933 / 1934 / 1935 / 1941
VOLVO	N / NL 10 - N / NL 12
ZF	CÂMBIO ZF 85 135 / 16 S 130 / 16 S 160

**Jogo de Reparo Parcial Para Reduzida da Caixa de Mudança GV**

JUEGO DE REPARACIÓN PARCIAL DE LA CAJA DE LA REDUCIDA  
CHANGE GEARBOX PARTIAL REPAIR KIT

Nº FARJ: 92535-2 F

CONV. P/ Nº VOLVO: 1 526 817 / + 1 527 355

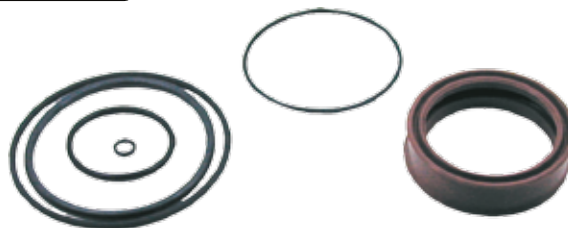

MONTADORA (Nº CONVERSÃO)	APLICAÇÃO
MERCEDES BENZ	1519 / 1924 / 1929 / 1932 / 1933 / 1934 / 1935 / 1941
VOLVO	N / NL 10 - N / NL 12
ZF	CÂMBIO ZF 85 135 / 16 S 130 / 16 S 160

**Caneca De Transferência (SCANIA 113/124)**

CILINDRO DE TRANSFERENCIA DE LA CAJA DE CAMBIAMIENTO  
CHANGE GEAR BOX CYLINDER

Nº FARJ: 94255-0

CONV. P/ Nº SCANIA: 1 321 420 / 1 484 808



MONTADORA (Nº CONVERSÃO)	APLICAÇÃO
SCANIA	113 / 124 CÂMBIO GR 800 / 801 / 900 (08 MARCHAS) CÂMBIO GRS 800 / 890 / 900 (06 MARCHAS)

**Caneca Da Reduzida (Scania 113/124)**

CILINDRO DE LA REDUCIDA  
CHANGE GEAR BOX

Nº FARJ: 94265-0

CONV. P/ Nº SCANIA: 1 345 149



MONTADORA (Nº CONVERSÃO)	APLICAÇÃO
SCANIA	113 / 124 CÂMBIO GR 800 / 801 / 900 (08 MARCHAS) CÂMBIO GRS 800 / 890 / 900 (06 MARCHAS)

**Jogo de Reparo Para Caneca de Transferência**

JUEGO DE REPARACIÓN DE LA CAJA DE CAMBIAMIENTO  
CHANGE GEAR BOX REPAIR KIT

Nº FARJ: 94285-2

CONV. P/ Nº SCANIA: 1 953 495 / 1320420 / 1321421 / 1345141 / 1484808



MONTADORA (Nº CONVERSÃO)	APLICAÇÃO
SCANIA	SCANIA T / R 113 / SCANIA T / R 143

**Jogo de Reparo Para Caneca Reduzida da Caixa de Mudança**

JUEGO DE REPARACIÓN DE LA CAJA DE CAMBIAMIENTO DE LA REDUCIDA  
CHANGE GEAR BOX REPAIR KIT

Nº FARJ: 94295-2

CONV. P/ Nº SCANIA: 1345149 / 1903797



MONTADORA (Nº CONVERSÃO)	APLICAÇÃO
SCANIA	SCANIA T / R 113 SCANIA T / R 143

**Jogo de Reparo Para Caneca Reduzida da Caixa de Mudança RS170C/ 1900**

JUEGO DE REPARACIÓN DE LA CAJA DE CAMBIAMIENTO DE LA REDUCIDA CHANGE GEAR BOX REPAIR KIT

FARJ Nº: 45565-2  
CONV. P/ VOLVO Nº: 3093230



MONTADORA (Nº CONVERSÃO)	APLICAÇÃO
VOLVO	FH / FM / FMX / NH9 / 10 / 11 / 12 / 13 / 16 / R / SR 1400 / 1700 / R / SR 1900 - VT 1708B - VT 2009B / VT 2014 / VT / VTO 2214B / VT 2514B - VT 2514 / F / FL / N / NL 10/12/16 / F10 (1987-1995) / F12 (1987-1995) / FL10 / 12 / N10 R / SR 1400 / 1700 - R / SR 1900 / F / FL6 / F / FE / FL / FM7 R 1000 / 1400 / B5 / 6 / 7 / B7 / F / R / B10 / 12 (TD / THD ENGINE) / B10B / BLE / B10M / B12 G 7-EGS - G 8-EGS/MGS B9 / 11 / 12 / 13 (D / DH ENGINE) / B9R / B12 / B / M EGS-VVR - G 8-EGS/MGS

**Caneca da Reduzida (Caixa GV)**

CILINDRO DE LA REDUCIDA  
CHANGE GEAR BOX

Nº FARJ: 46655-0  
CONV. P/ Nº VOLVO: 1526816  
CONV. P/ Nº IVECO: 7982223  
CONV. P/ Nº MERCEDES BENZ: 000 267 05 19  
CONV. P/ Nº RANDON: 212001293  
CONV. P/ Nº VOLKSWAGEN: 2T0311675A  
CONV. P/ Nº ZF: 1296 312 042



MONTADORA (Nº CONVERSÃO)	APLICAÇÃO
MERCEDES BENZ	1929 / 1932 / 1933 / 1934
VOLVO	N10 / N 12
RANDON	RK 425

**Jogo Reparo para Válvula Duas Vias Haldex 951200 (Métrica)**

JUEGO DE REPARACIÓN PARA LA VÁLVULA DOS VIAS  
DOUBLE CHECK VALVE REPAIR KIT

Nº FARJ: 93875-2  
CONV. P/ Nº HALDEX: 032200



MONTADORA (Nº CONVERSÃO)	APLICAÇÃO
CARRETAS	FACCHINI, RANDOM E GUERRA

**Conexão M 22 X 1,5 Voss**

Conexión M 22 x 1,5 Voss  
Conexión M 22 x 1,5 Voss

Nº FARJ: 45475-0  
CONV. P/ MBB Nº: 000 997 48 34



MONTADORA (Nº CONVERSÃO)	APLICAÇÃO
MERCEDES BENZ	AXOR

**Jogo de Reparo Menor para Conexões Pneumáticas**

JUEGO DE REPARACIÓN PARA CONEXIONES NEUMÁTICAS  
PNEUMATIC CONEXION REPAIR KIT

Nº FARJ: 93565-2  
CONV. P/ Nº MERCEDES BENZ: A 673 997 00 45 (PARCIAL)



MONTADORA (Nº CONVERSÃO)	APLICAÇÃO
MERCEDES BENZ	TODO SISTEMA DE CONEXÕES VOSS (ENGATE RÁPIDO)

**Jogo de Reparo Maior para Conexões Pneumáticas**

JUEGO DE REPARACIÓN PARA CONEXIONES NEUMÁTICAS  
PNEUMATIC CONEXION REPAIR KIT

Nº FARJ: 93515-2  
CONV. P/ Nº MERCEDES BENZ: 6739970145  
CONV. P/ Nº VOLKSWAGEN: 2TA608701B/705B

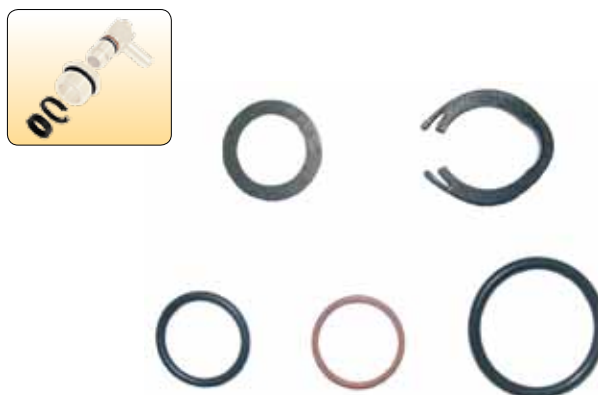

MONTADORA (Nº CONVERSÃO)	APLICAÇÃO
MERCEDES BENZ	TODO SISTEMA DE CONEXÕES ENGATE RÁPIDO
VOLKSWAGEN	

Os números originais utilizados tem a única intenção de auxiliar nossos clientes na identificação dos códigos Farj correspondentes.  
Los números de pieza original se utilizan para identificar los productos que vendemos con el único propósito de reconocimiento de los productos por nuestros clientes.  
Original part numbers are used so as to identify the products we sell, in the sole purpose of customers recognition of the items sold.

**Válvula Piloto (MBB)**

VÁLVULA PILOTO  
SHUT-OFF VALVE

Nº FARJ: 48555-316

CONV. P/ MERCEDES BENZ: 002 260 30 57 / 002 260 62 57



MONTADORA (Nº CONVERSÃO)	APLICAÇÃO
MERCEDES BENZ	ACTROS / AXOR / SK / MK / NG - SERIES / CÂMBIO G131 / G211

**Válvula Piloto (0022606257)**

VÁLVULA PILOTO  
SHUT-OFF VALVE

Nº FARJ: 48765-330

CONV. P/ MERCEDES BENZ: 002 260 30 57 / 002 260 62 57



MONTADORA (Nº CONVERSÃO)	APLICAÇÃO
MERCEDES BENZ	1938 / 1944 (6X2) / L2638 / LS2638 / ACTROS / ANTOS / AROCS / AXOR / ATEGO / ECONIC / CÂMBIO G131 / G211

**Válvula Piloto (0022606157)**

VÁLVULA PILOTO  
SHUT-OFF VALVE

Nº FARJ: 48775-331

CONV. P/ MERCEDES BENZ: 002 260 61 57



MONTADORA (Nº CONVERSÃO)	APLICAÇÃO
MERCEDES BENZ	SK / MK / NG-SERIES / ACTROS / ANTOS / AROCS / AXOR / CÂMBIO G210 / G240

**Jogo de Reparo Para Válvula Piloto**

JUEGO DE REPARACIÓN PARA LA VÁLVULA PILOTO  
GEARBOX VALVE REPAIR KIT

Nº FARJ: 94015-2

CONV. P/ VÁLVULA MERCEDES BENZ: 002 260 24 57 / 002 260 30 57 / 002 260 61 57



MONTADORA (Nº CONVERSÃO)	APLICAÇÃO
MERCEDES BENZ	1938 / 1944 / 2428 / 2638

**Válvula Inibidora da Caixa de Câmbio**

VÁLVULA INIBIDORA  
GEARBOX VALVE

Nº FARJ: 94635-256

CONV. P/ Nº VOLVO: 1669278 / 1053076 / 1669297 / 1068951 / 8172627



MONTADORA (Nº CONVERSÃO)	APLICAÇÃO
VOLVO	BUS 9 / 12 / 13 (D / DH ENGINE) / BUS B 10 / 12 (TD / THD ENGINE) / BUS B 5 / 6 / 7 / F / FL 6, F / FE / FL / FM 7 / F / FL / N / NL 10 / 12 / 16 / FH / FM / FMX / NH 9 / 10 / 11 / 12 / 13 / 16

**Válvula Piloto (Iveco / Man / VW)**

VÁLVULA PILOTO  
SHIFTING VALVE

Nº FARJ: 48935-337

CONV. P/ IVECO Nº: 42538044 / 93193592

CONV. P/ MBB Nº: 002 260 58 57

CONV. P/ VW Nº: 2T2301367

CONV. P/ ZF Nº: 6038 202 043 /

6038 202 045



MONTADORA (Nº CONVERSÃO)	APLICAÇÃO
IVECO	EUROTECH / EUROSTAR / AD / AT / AS STRALIS EUROTRAKKER / AD / AT TRAKKER
MAN	TGA / TGL / TGM / TGS / TGX / F / M / L2000 / F / M / G90 F7 / F8 / F9
MBB	ATRON 1635 COM CAIXA 16S1650
RENAULT	PREMIUM / TR / PR / PREMIUM II TR / PR / KERAX / AE MAGNUM / MAGNUM E-TECH / MAGNUM DXI 12
VW	13.330 / 17.280 / 24.280 / 26.280 / 31.280 / 31.330

**Pino Esférico para Válvula Piloto (Iveco / Man / VW)**

EJE ESFÉRICO PARA VÁLVULA PILOTO  
BALL CASTER FOR SHIFTING VALVE

Nº FARJ: 48945-0  
CONV. P/ IVECO Nº: 42531515  
CONV. P/ MBB Nº: 000 265 58 74  
CONV. P/ VW Nº: 2T2321143A  
CONV. P/ ZF Nº: 0501 209 188



MONTADORA (Nº CONVERSÃO)	APLICAÇÃO
IVECO	EUROTECH / EUROSTAR / AD / AT / AS STRALIS EUROTRAKKER / AD / AT TRAKKER
MAN	TGA / TGL / TGM / TGS / TGX F / M / L2000 / F / M / G90 / F7 / F8 / F9
MBB	ATRON 1635 COM CAIXA 16S1650
RENAULT	PREMIUM / TR / PR / PREMIUM II TR / PR KERAX / AE MAGNUM MAGNUM E-TECH / MAGNUM DXI 12
VW	13.330 / 17.280 / 24.280 / 26.280 / 31.280 / 31.330

**Válvula Piloto (Ponto Neutro) VOLVO**

VÁLVULA PILOTO  
GEARBOX VALVE

Nº FARJ: 94645-254  
CONV. P/ Nº VOLVO: 1669324 / 3092123



MONTADORA (Nº CONVERSÃO)	APLICAÇÃO
VOLVO	FH / NH

**Jogo de Reparo Para Válvula Piloto (Ponto Neutro) Volvo**

JUEGO DE REPARACIÓN PARA LA VÁLVULA PILOTO  
PILOTO VALVE REPAIR KIT

Nº FARJ: 94645-2  
CONV. P/ VÁLVULA Nº: 3092123 / 1669324



MONTADORA (Nº CONVERSÃO)	APLICAÇÃO
VOLVO	FH / NH

**Jogo de Reparo P/ Válvula Piloto (Iveco / Man / VW)**

JUEGO DE REPARACIÓN P/LA VÁLVULA PILOTO  
SHUT-OFF VALVE REPAIR KIT

Nº FARJ: 48545-2  
CONV. P/ Nº IVECO: 42538044 / 93193592  
CONV. P/ Nº VOLKSWAGEN Nº: 2T2301367  
CONV. P/ Nº ZF: 6038 202 043 / 6038 202 045



MONTADORA (Nº CONVERSÃO)	APLICAÇÃO
RENAULT	PREMIUM / TR / PR / PREMIUM II TR / PR / KERAX / AE MAGNUM / MAGNUM E-TECH / MAGNUM DXI 12
IVECO	EUROTECH / EUROSTAR / AD / AT / AS STRALIS / EURO-TRAKKER / AD / AT TRAKKER
MAN	TGA / TGL / TGM / TGS / TGX / F / M / L2000 / F / M / G90 / F7 / F8 / F9
VOLKSWAGEN	13.330 / 17.280 / 24.280 / 26.280 / 31.280 / 31.330
MERCEDES BENZ	ATRON 1636 COM CAIXA 16S1650

**Jogo de Reparo Para Válvula Inibidora da Caixa de Câmbio**

JUEGO DE REPARACIÓN PARA VÁLVULA INIBIDORA  
GEARBOX VALVE REPAIR KIT

Nº FARJ: 94635-2  
CONV. P/ Nº VOLVO: 1669297 / 1068951 / 8172627 / 1669278 / 1053076



MONTADORA (Nº CONVERSÃO)	APLICAÇÃO
VOLVO	BUS 9/12/13 (D/DH ENGINE) BUS B 10/12 (TD/THD ENGINE) BUS B 5/6/7 F/FL 6, F/FE/FL/FM 7 F/FL/N/NL 10/12/16 FH/FM/FMX/NH 9/10/11/12/13/16

**Válvula Piloto (Ponto Neutro) Scania**

VÁLVULA PILOTO  
GEARBOX VALVE

Nº FARJ: 94745-255  
CONV. P/ Nº SCANIA: 1 319 557



MONTADORA (Nº CONVERSÃO)	APLICAÇÃO
SCANIA	SÉRIE 3 E SÉRIE 4

• Os números originais utilizados tem a única intenção de auxiliar nossos clientes na identificação dos códigos Farj correspondentes.  
• Los números de pieza original se utilizan para identificar los productos que vendemos con el único propósito de reconocimiento de los productos por nuestros clientes.  
• Original part numbers are used so as to identify the products we sell, in the sole purpose of customers recognition of the items sold.

**Jogo de Reparo Para Válvula Piloto (Ponto Neutro) Scania**

JUEGO DE REPARACIÓN PARA LA VÁLVULA PILOTO  
GEARBOX VALVE REPAIR KIT

Nº FARJ: 94745-2  
CONV. P/ Nº SCANIA: 1 319 557



MONTADORA (Nº CONVERSÃO)	APLICAÇÃO
SCANIA	SÉRIE 3 E SÉRIE 4

**Válvula Solenóide 3 / 2 Vias 24 V (Scania)**

VÁLVULA SOLENOIDE 3 / 2 VIAS (24 V)  
SOLENOID VALVE (24 V)

Nº FARJ: 47245-270  
CONV. P/ Nº SCANIA: 301484



MONTADORA (Nº CONVERSÃO)	APLICAÇÃO
SCANIA	110 / 111

**Válvula Solenóide 3 / 2 Vias 12 V (VW)**

VÁLVULA SOLENOIDE 3 / 2 VIAS (12 V)  
SOLENOID VALVE (12 V)

Nº FARJ: 47265-272  
CONV. P/ Nº VOLKSWAGEN: 2R0907631 / 2TD901015



MONTADORA (Nº CONVERSÃO)	APLICAÇÃO
VW	8.150E / 9.150E / 8.150EOD / 9.150EOD / 17.240 / 17.180 EURO 3 / 24.220 EURO 3 / 17.250E / 23.250E / 24.250E / 26.260 / 31.260

**Válvula Solenóide 3 / 2 Vias 24 V (MBB)**

VÁLVULA SOLENOIDE 3 / 2 VIAS (24 V)  
SOLENOID VALVE (24 V)

Nº FARJ: 47235-269  
CONV. P/ Nº MERCEDES BENZ: 364 997 72 36 A / 388 897 72 36 /  
388 897 82 36



MONTADORA (Nº CONVERSÃO)	APLICAÇÃO
MERCEDES BENZ	O400 / 1932

**Válvula Solenóide 3 / 2 Vias 12 V (VW / Ford)**

VÁLVULA SOLENOIDE 3 / 2 VIAS (12 V)  
SOLENOID VALVE (12 V)

Nº FARJ: 47255-271  
CONV. P/ Nº FORD E VW: 2SP901015 / 2TD901015 / 2TJG901015



MONTADORA (Nº CONVERSÃO)	APLICAÇÃO
FORD	824 / 815 / 915 / 1317 / 1422 / 1517 / 1521 / 1617 / 1621 / 1622 / 1630 / 1717 / 1721 / 1722 / 1731 / 2322 / 2421 / 2422 / 2425 / 2428 / 2622 / 2626 / 2628 / 2630 / 2631 / 2831 / 3222 / 4030 / 4031 / 4331 / F12000 / F14000
VW	12.140 / 12.170 / 12.180 / 14.140 / 14.150 / 14.180 / 14.200 / 14.220 / 16.170 / 16.200 / 16.220 / 16.300 / 24.220 / 24.250 / 35.300 / 40.300

**Válvula Solenóide 3 / 2 Vias 24 V (VW)**

VÁLVULA SOLENOIDE 3 / 2 VIAS (24 V)  
SOLENOID VALVE (24 V)

Nº FARJ: 47275-273  
CONV. P/ Nº VOLKSWAGEN: 2RP901015 / 2T0907631 / 2TJ901015



MONTADORA (Nº CONVERSÃO)	APLICAÇÃO
VW	13.170E / 15.170E / 15.190E / 17.250E / 19.320E / 23.250E / 24.250E / 26.260E / 31.260



**Válvula 4 / 2 Vias Para Caixa de Câmbio (Ranger)**

VÁLVULA 4 / 2 VIAS  
4 / 2 DIRECTIONAL CONTROL VALVE

Nº FARJ: **46725-215**  
CONV. P/ ZF Nº: **0501 204 089 / 0501 310 059 / 0750 132 038**  
CONV. P/ VOLVO Nº: **1662798 / 3162697**  
CONV. P/ MERCEDES BENZ Nº: **002 260 36 57**  
CONV. P/ IVECO Nº: **8198807**



MONTADORA (Nº CONVERSÃO)	APLICAÇÃO
IVECO	EUROTECH
MERCEDES BENZ	1622 / 2423B / 2423K / AXOR (CAIXA ZF 9S-75)
VOLVO	FH12 / NH12 / (CAIXA ZF 16S-1650)

**Manopla do Câmbio para VW / Volvo / Ford**

MANOPLA PARA VW / VOLVO / FORD  
GEARSHIFT KNOB FOR VW / VOLVO / FORD

Nº FARJ: **48725-327**  
CONV. P/ FORD Nº: **6C457213AA**  
CONV. P/ VOLVO Nº: **20568093**  
CONV. P/ VW Nº: **2RR711259**



MONTADORA (Nº CONVERSÃO)	APLICAÇÃO
VOLKSWAGEN	24.220 / 24.250 / 16.220 / 26.260 / 26.260E / 26.260E CONSTELLATION / 31.260 / 31.360E / 31.260E CONSTELLATION 31.310 COM TRANSMISSÕES RT7608LL E RT8908LL
FORD	CARGO 2422 / 2425 / CARGO 2622 / 2622E / CARGO 2626 / 2626E / 3530 COM TRANSMISSÕES RT7608LL / CARGO 2623 / 2629 / 3129 (6X4) / CARGO 3132E / 3133 (6X4) / COM TRANSMISSÕES FTS16108LL / CARGO 2831 / 2932E / 3530 / CARGO 5032E / 6332E / COM TRANSMISSÕES RT8908LL
VOLVO	VM (2006...) / COM TRANSMISSÕES ET8908LL
INTERNATIONAL	4900 (4X2) (6X4) COM TRANSMISSÕES RT7608LL

**Bucha STD Para Transmissão do Câmbio 10 Marchas**

STD BUJE PARA LA TRANSMISIÓN DEL CAMBIO 10 MARCHES  
STD BUSHING TRANSMISSION FOR GEAR BOX 10 MARCHES

Nº FARJ: **45045-0**  
CONV. P/ SCANIA Nº: **1 953 214 (SÓ A BUCHA)**



MONTADORA (Nº CONVERSÃO)	APLICAÇÃO
SCANIA	111 / 112 / 113 - TODOS

**Cilindro de Mudança (Shift)**

CILINDRO DEL CAMBIO  
SHIFTING CYLINDER

Nº FARJ: **48405-311**  
CONV. P/ MERCEDES BENZ: **001 260 34 63**  
CONV. P/ KONGSBERG: **626597AM**



MONTADORA (Nº CONVERSÃO)	APLICAÇÃO
MERCEDES BENZ	ACTROS / AXOR

**Punho com Tampa da Manopla do Câmbio**

MANOPLA DEL CAMBIO  
GEARSHIFT KNOB

Nº FARJ: **48715-0**  
CONV. P/ Nº RANDON: **212001196 + 212001197**  
CONV. P/ Nº ZF: **6005200241 + 6038323100**  
CONV. P/ Nº MERCEDES BENZ: **620 260 00 40**



MONTADORA (Nº CONVERSÃO)	APLICAÇÃO
MERCEDES BENZ	ATEGO / ACTROS / AXOR / SK / MK / NG - SÉRIES / O300 / O400 - SÉRIES / O500 - SÉRIES

**Jogo de Reparo Completo P/ Freio à Disco Pneumático**

JUEGO DE REPARACIÓN COMPLETO PARA LA PINZA DE FRENO  
CALIPER GUIDES AND SEALS COMPLETE REPAIR KIT

Nº FARJ: **96225-2**  
CONV. P/ Nº MERITOR: **MCK 1086 PINÇA ELSA 2**



MONTADORA (Nº CONVERSÃO)	APLICAÇÃO
MAN	F 2000
RENAULT	PREMIUM TR / PR / MAGNUM E-TECH

Os números originais utilizados tem a única intenção de auxiliar nossos clientes na identificação dos códigos Farj correspondentes.  
Los números de pieza original se utilizan para identificar los productos que vendemos con el único propósito de reconocimiento de los productos por nuestros clientes.  
Original part numbers are used so as to identify the products we sell, in the sole purpose of customers recognition of the items sold.

**Jogo de Reparo Completo Para Pinça Meritor (ELSA 2)**

JUEGO DE REPARACIÓN PARA LA PINZA DE FRENO  
CALIPER REPAIR KIT

Nº FARJ: 46165-2  
CONV. P/ Nº VOLVO: 85109890  
CONV. P/ Nº MERITOR: ELSA 195 / ELSA 2 / ELSA 225 SÉRIES / MCK 1254 / PINÇA 20706903



MONTADORA (Nº CONVERSÃO)	APLICAÇÃO
VOLVO	B7 / B10 / B12

**Tampa de Alumínio do Mecanismo de Ajuste Para Pinça Meritor (ELSA 2)**

TAPA DEL MECANISMO DE AJUSTE PARA LA PINZA DE FRENO  
COVER ADJUSTING MECHANISM

Nº FARJ: 46185-0  
CONV. P/ Nº MERITOR: PINÇA 20706903 / ELSA 2 / ELSA 195 / ELSA 225 SÉRIES



MONTADORA (Nº CONVERSÃO)	APLICAÇÃO
VOLVO	B7 / B10 / B12

**Engrenagem do Mecanismo de Ajuste Para Pinça Meritor (ELSA 2)**

ENGRANAJE DEL MECANISMO DE AJUSTE PARA LA PINZA DE FRENO  
GEAR ADJUSTMENT MECHANISM

Nº FARJ: 46195-0  
CONV. P/ Nº MERITOR: PINÇA 20706903 / ELSA 2 / ELSA 195 / ELSA 225 SÉRIES



MONTADORA (Nº CONVERSÃO)	APLICAÇÃO
VOLVO	B7 / B10 / B12

**Mecanismo de Ajuste Completo Para Pinça Meritor (ELSA 2)**

MECANISMO DE AJUSTE COMPLETO PARA LA PINZA DE FRENO  
ADJUSTING MECHANISM

Nº FARJ: 46175-0  
CONV. P/ Nº MERITOR: PINÇA MERITOR 20706903 / ELSA 2 / ELSA 195 / ELSA 225 SÉRIES



MONTADORA (Nº CONVERSÃO)	APLICAÇÃO
VOLVO	B7 / B10 / B12

**Jogo de Buchas do Mecanismo de Ajuste Para Pinça Meritor (ELSA 2)**

JUEGO DE BUJES DEL MECANISMO DE AJUSTE PARA LA PINZA DE FRENO  
BUSHING SET ADJUSTMENT MECHANISM

Nº FARJ: 46215-2  
CONV. P/ Nº MERITOR: PINÇA 20706903 / ELSA 2 / ELSA 195 / ELSA 225 SÉRIES



MONTADORA (Nº CONVERSÃO)	APLICAÇÃO
VOLVO	B7 / B10 / B12

**Alavanca de Acionamento Completa Com Ângulo**

PALANCA DEL ACCIONAMIENTO COMPLETA PARA LA PINZA DE FRENO  
LEVER ACTUATIONR

Nº FARJ: 46225-0  
CONV. P/ Nº MERITOR: PINÇA 20706903 / ELSA 2 / ELSA 195 / ELSA 225 SÉRIES



MONTADORA (Nº CONVERSÃO)	APLICAÇÃO
VOLVO	B7 / B10 / B12

**Suporte do Rolamento Para Pinça Meritor (ELSA 2)**

TAPA DEL CASQUILLO PARA LA PINZA DE FRENO  
 BEARING CAP

Nº FARJ: 46205-0  
 CONV. P/ Nº MERITOR: PINÇA 20706903 / ELSA 2 /  
 ELSA 195 / ELSA 225 SÉRIES



MONTADORA (Nº CONVERSÃO)	APLICAÇÃO
VOLVO	B7 / B10 / B12

**Tampa de Proteção Para Pinça Meritor**

SELLE DE PROTECCIÓN PARA LA PINZA DE FRENO  
 PROTECTION SEAL

Nº FARJ: 46235-0  
 CONV. P/ Nº MERITOR: PINÇA 20706903 / ELSA 2 /  
 ELSA 195 / ELSA 225 SÉRIES



MONTADORA (Nº CONVERSÃO)	APLICAÇÃO
VOLVO	B7 / B10 / B12

**Junta Para Freio à Disco Pneumático**

JUNTA PARA LA PINZA DE FRENO  
 CALIPER GASKET

Nº FARJ: 96795-0  
 CONV. P/ Nº MERITOR: PINÇA ELSA 2



MONTADORA (Nº CONVERSÃO)	APLICAÇÃO
VOLVO	B12M / B7M

**Jogo de Reparo Parcial da Sapata para Pinça Meritor (ELSA 2)**

JUEGO DE REPARACIÓN DE EMPUJADOR DE ARRANQUE P/ LA PINZA DE FRENO  
 CALIPER TAPPET COVER REPAIR KIT

Nº FARJ: 96235-2  
 CONV. P/ Nº MERITOR: PINÇA ELSA 2



MONTADORA (Nº CONVERSÃO)	APLICAÇÃO
VOLVO	B12M / B7M

**Jogo de Rolamento Completo P/ Freio à Disco Pneumático**

JUEGO DE ALQJAMIENTOS Y RODAMIENTOS DEL BALANCÍN P/ LA PINZA DE FRENO  
 CALIPER ROLLER BEARING SET

Nº FARJ: 96245-2  
 CONV. P/ Nº MERITOR: PINÇA ELSA 2



MONTADORA (Nº CONVERSÃO)	APLICAÇÃO
VOLVO	B12M / B7M

**Jogo de Rolamento Parcial P/ Freio à Disco Pneumático**

JUEGO DE ALQJAMIENTOS Y RODAMIENTOS PARCIAL DEL BALANCÍN P/ LA PINZA DE FRENO  
 CALIPER PARTIAL ROLLER BEARING SET

Nº FARJ: 96255-2  
 CONV. P/ Nº MERITOR: PINÇA ELSA 2



MONTADORA (Nº CONVERSÃO)	APLICAÇÃO
VOLVO	B12M / B7M

Os números originais utilizados tem a única intenção de auxiliar nossos clientes na identificação dos códigos Farj correspondentes.  
 Los números de pieza original se utilizan para identificar los productos que vendemos con el único propósito de reconocimiento de los productos por nuestros clientes  
 Original part numbers are used so as to identify the products we sell, in the sole purpose of customers recognition of the items sold.

**Mecanismo de Ajuste P/ Freio à Disco Pneumático (Lado Direito)**

ENGRANAJE DE AJUSTE MANUAL (DERECHO)  
CALIPER MANUAL ADJUSTING GEAR (RIGHT)

Nº FARJ: 96265-0  
CONV. P/ Nº MERITOR: PINÇA ELSA 2



MONTADORA (Nº CONVERSÃO)	APLICAÇÃO
VOLVO	B12M / B7M

**Mecanismo de Ajuste P/ Freio à Disco Pneumático (Lado Esquerdo)**

ENGRANAJE DE AJUSTE MANUAL (IZQUIERDO)  
CALIPER MANUAL ADJUSTING GEAR (LEFT)

Nº FARJ: 96275-0  
CONV. P/ Nº MERITOR: PINÇA ELSA 2



MONTADORA (Nº CONVERSÃO)	APLICAÇÃO
VOLVO	B12M / B7M

**Mecanismo de Ajuste P/ Freio à Disco Pneumático (Reto)**

ENGRANAJE DE AJUSTE MANUAL DE LA PINZA DE FRENO (RECTO)  
CALIPER MANUAL ADJUSTING GEAR (STRAIGHT)

Nº FARJ: 96285-0  
CONV. P/ Nº MERITOR: PINÇA ELSA 2



MONTADORA (Nº CONVERSÃO)	APLICAÇÃO
VOLVO	B12M / B7M

**Guia Para Mecanismo de Ajuste para Freio a Disco Pinça Meritor**

GUIA PARA MECANISMO DE AJUSTE  
ADJUSTING MECHANISM GUIDE

Nº FARJ: 45135-0  
CONV. P/ Nº MERITOR: PINÇA ELSA 2



MONTADORA (Nº CONVERSÃO)	APLICAÇÃO
VOLVO	B12M / B7M

**Mecanismo de Ajuste Para Freio a Disco Pinça Meritor**

MECANISMO DE AJUSTE  
ADJUSTING MECHANISM

Nº FARJ: 45145-2  
CONV. P/ Nº MERITOR: PINÇA ELSA 2



MONTADORA (Nº CONVERSÃO)	APLICAÇÃO
VOLVO	B12M / B7M



# AQUI TEM

Desde 1978



EMPRESA CERTIFICADA ISO 9001

**Soluções em auto peças.**

## Acre / Amapá / Amazonas / Rondônia / Roraima

### Emprol Empr. Rondoniense de Repres. Ltda.

Contato: Edson / Gilmar  
Telefone: (69) 3521-3330  
Telefax: (69) 3521-5575  
Celular: (69) 99226-3203 (Edson)  
Celular: (69) 99264-6089 (Gilmar)  
E-mail: emprol@uol.com.br  
emprol\_jaru@hotmail.com  
emprol.manaus@hotmail.com

## Alagoas / Paraíba / Pernambuco Sasso & Sasso Ltda.

Contato: Sandro Sasso  
Telefone: (81) 3447-2700  
Celular: (81) 99895-0070  
E-mail: sassovendedor@gmail.com

## Araraquara - SP - Interior de São Paulo W.F. Magri Representações Ltda.

Contato: Wanderley / Eduardo / Roberta  
Telefax: (16) 3336-2364  
Celular: (16) 99784-3451 (Eduardo)  
E-mail: magrirepres@uol.com.br

## Bahia GMG Representações Ltda.

Contato: Hélio / Gabriel  
Telefone: (71) 3023-0164  
Celular: (71) 98815-4503 / (71) 99199-5959 / (71) 99332-6393  
E-mail: gmgrepltda@hotmail.com

## Ceará Expand Consultoria Ltda.

Contato: Elisamar  
Telefone: (85) 3493-2553  
Celular: (85) 98845-8786  
E-mail: expandrep@gmail.com  
expandescritorio@gmail.com

## Espírito Santo Freios Farj Ind. e Comercio Ltda.

Telefone: (11) 3511-9666  
Telefax: (11) 3511-9660  
E-mail: info@farj.com.br

## Espírito Santo - Interior Arisal Representações Ltda.

Contato: Livia / Gilmar / Griffio  
Celular: (28) 99974-1005  
(28) 99924-1813  
Skype: arisalrepresentacoes  
E-mail: arisal@terra.com.br

## Goias / Brasília

### Suprema Representações Comerciais Ltda.

Contato: Iris / Ana  
Telefone: (62) 3295-1001  
Celular: (62) 99972-7955 (Iris)  
E-mail: vendas@supremarepres.com.br  
ana@supremarepres.com.br

## Mato Grosso

### Paes de Barros Representações Ltda.

Contato: Vicente / Rose  
Telefone: (65) 3321-2004  
Telefax: (65) 99981-0418 (Rose)  
Celular: (65) 99981-3023 (Vicente)  
E-mail: paesbarros@terra.com.br

## Mato Grosso do Sul

### Lopes da Silva & Cia Ltda.

Contato: Enilson (Mineiro) / Camila  
Telefax: (67) 3384-1602  
Celular: (67) 98407-9220  
E-mail: fabina@terra.com.br

## Minas Gerais - Interior

### Machado Representação Ltda.

Contato: Luciano / Claudia  
Telefone: (37) 3236-3500  
Celular: (37) 99916-5900 (Luciano)  
E-mail: machadorepresentacao@gmail.com  
Skype: machado.representacoes

## Minas Gerais - Triângulo Mineiro Positiva Representações Ltda.

Contato: Neusa  
Telefax: (34) 3222-9750  
Fone: (34) 99976-1836  
(34) 99141-0394  
E-mail: positivaneusa@hotmail.com  
positivavendas@hotmail.com

## Pará / Tocantins / Piauí / Maranhão / GO\* (Porangatu) / BA\* (Barreiras e Luis Eduardo Magalhães) / PE / AM Freios Arizo Representações Ltda.

Contato: Fernando Piloto  
Telefone: (17) 3421-2280  
Telefax: (17) 3422-2002  
Celular: (17) 99142-5088 (Fernando Piloto)  
E-mail: arizo@terra.com.br  
af\_piloto@hotmail.com

## Paraná

### Breck Peças Comércio e Representações Ltda.

Contato: Izair / Cibele  
Telefone: (41) 3246-8655  
Telefax: (41) 3376-1000  
Celular: (41) 99975-2543 (Izair)  
(41) 99601-5823 (Cibele)  
E-mail: izairbreck@hotmail.com  
cibelebreck@hotmail.com

## Ribeirão Preto - SP

### Samark Representações Ltda.

Contato: Jorge  
Telefone: (16) 3024-9888 / 3329-5565  
Telefax: (16) 3329-5564  
Celular: (16) 99963-1634 / (16) 99192-7076  
E-mail: jlfalcao@bol.com.br  
comprasmultipecas@hotmail.com

## Rio de Janeiro

### MV. Jr Representações Ltda.

Contato: Marcos / Marcos Júnior  
Telefone: (21) 3449-8945  
Telefax: (21) 3449-8912  
Nextel: (21) 7854-3853 ID 8\*23152  
E-mail: marcos@mvjr.com.br  
junior@mvjr.com.br

## Rio Grande do Sul

### Vésper Comércio e Representações Ltda.

Contato: Edson / Magda  
Telefone: (51) 3343-5602  
Celular: (51) 99982-3046 (Edson)  
E-mail: vendas.vesper@cpovo.net

## Santa Catarina

### Viparts Representações Ltda.

Contato: Vilmar Nunes  
Telefax: (41) 3121-2571  
Celular: (41) 99970-3566  
E-mail: viparts@uol.com.br  
vi\_parts@hotmail.com  
Skype: Viparts

## São Paulo e Grande São Paulo, Natal, Alagoas\* e Minas Gerais\* (Belo Horizonte, Grande BH)

### Freios Farj Ind. e Comercio Ltda.

Telefone: (11) 3511-9666  
Telefax: (11) 3511-9660  
E-mail: info@farj.com.br

## Exportação

### Freios Farj Ind. e Comercio Ltda

Contato: Junior / Fábio / Ligia  
Telefone: (11) 3511-9666  
Telefax: (11) 3511-9660  
E-mail: ligia@farj.com.br

## Exportação - Perú

### Mario Herrera Aramayo

Contato: Mario Herrera Aramayo  
Celular: 511 9832 5923  
Telefax: 26 61 719  
Nextel: 832\*5923  
E-mail: topbusinessc@yahoo.es  
mhbrakes@hotmail.com

*Desde 1978*

**Freios  
Farj**

EMPRESA CERTIFICADA ISO 9001

**Soluções em auto peças.**





Desde 1978

# Freios Farj

EMPRESA CERTIFICADA ISO 9001

Soluções em auto peças.

**Freios Farj Ind. e Com. Ltda**

Rua dos Tucanos, 415

Sítio Guarehy - Carapicuíba / SP - CEP: 06330-281

Telefone: 55 11 3511-9666

Fax: 55 11 3511-9660

emails: faleconosco@farj.com.br / info@farj.com.br

home page: www.farj.com.br

Atualize-se



DIGITAL DESIGN (11) 3976 8623

