

2020
2021

Desde 1978

Freios Farj

EMPRESA CERTIFICADA ISO 9001:2015

Soluções em auto peças.

Atualize-se



www.farj.com.br



Desde 1978

**Freios
Farj**

EMPRESA CERTIFICADA ISO 9001:2015

Soluções em auto peças.



APRESENTAÇÃO

A elaboração deste catálogo tem por objetivo informar e atualizar nossos clientes em relação às peças e jogos de reparo por nós produzidos ou comercializados.

Todos os itens que o compõe não são originais, porém são intercambiáveis com os mesmos. A intenção de utilizarmos nomes e números de peças originais neste catálogo, é auxiliar nossos clientes a identificar os números Farj correspondentes.

As ilustrações contidas neste catálogo podem não representar exatamente o produto descrito, servindo meramente como orientação visual.

Esperamos que você possa, ao abri-lo, encontrar um importante instrumento de trabalho no dia-a-dia de seus negócios.

PRESENTACION

La elaboración de este catálogo tiene por objetivo informar y actualizar a nuestros clientes en relación a las piezas y juegos de reparación por nosotros producidas y comercializadas.

Todos los items que lo componen no son originales, sin embargo son intercambiables con los mismos. La intención de utilizar nombres y números de piezas originales en este catálogo, es ayudar a nuestros clientes a identificar los números Farj correspondientes.

Las ilustraciones contenidas en este catálogo pueden no representar exactamente el producto descrito, sirviendo meramente como orientación visual.

Esperamos que usted pueda encontrar un importante instrumento de trabajo en el día a día de sus negocios.

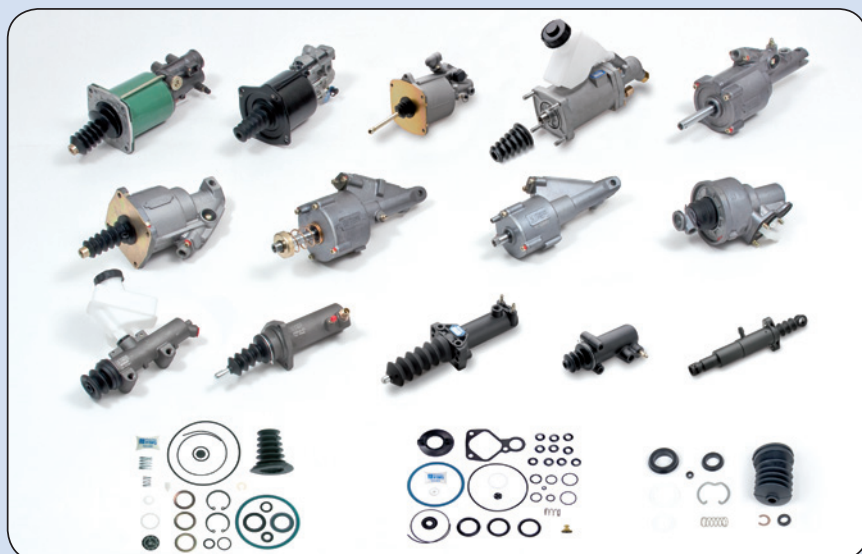
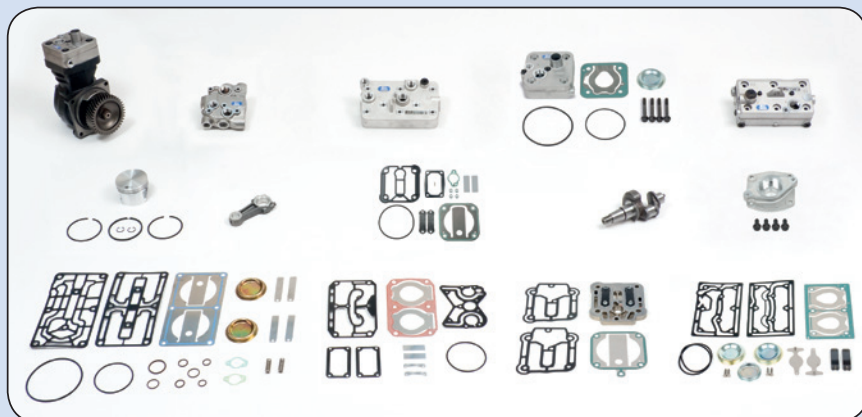

PRESENTATION

Inform our customers is the purpose of this catalogue.

We always get new products so this is the principal way to have atualization.

Items in this catalogue are not original, but are interchangeable with them. The only purpose of the original part numbers, as shown on the catalogue is to help our customers in finding our corresponding part number.

The illustrations presented here may not exactly represent the product mentioned. In this case, the illustrations will serve only for visual orientation.

We hope you can get a job instrument to help you in your business.



A EMPRESA

Fundada em 1978, a Freios Farj iniciou suas atividades como prestadora de serviços de recondicionamento de sistemas de freio a ar para veículos pesados.

Com o passar dos anos, verificando as dificuldades do mercado no fornecimento de peças com qualidade a preços competitivos, a Freios Farj investiu no desenvolvimento de novos produtos e na modernização de seus equipamentos, na qualificação de seus profissionais e no controle de qualidade de seus produtos.

A política de melhoria constante nos últimos anos mudou significativamente a estrutura de nossa empresa.

A notável evolução com a criação do laboratório de metrologia, centro de treinamento, aliada a constante modernização da empresa através da aquisição de novos equipamentos como a máquina de medição tridimensional e centros de usinagem, nos permite assegurar qualidade e confiabilidade aos produtos e conquistar novos clientes, tais como empresas de transporte reconhecidas pelo alto grau de manutenção de sua frota, além de exportar para mais de 20 países.

Como resultado dessa filosofia de trabalho, a Freios Farj sente-se honrada em ter seu sistema da qualidade certificado na norma de gestão ISO 9001 pela BRTÜV desde 1999.

Esse reconhecimento público, motivo de orgulho para nós, também é a renovação do nosso compromisso de melhorar sempre.

O nosso maior objetivo é poder atender nossos clientes no menor espaço de tempo possível, buscando sempre satisfazê-los na velocidade de suas necessidades.

LA EMPRESA

Fundada em 1978, Freios Farj Indústria e Comércio Ltda., inicio sus actividades como prestadora de servicios en el ramo de recondicionamiento de sistemas de freno a aire.

Con el pasar de los años, verificando las dificultades del mercado en la fabricacion de piezas con la calidad y precios competitivos, Freios Farj invirtio fuertemente en la modernizacion de sus equipos, en la calificacion de sus profesionales y en el control de calidad de sus productos.

La política de mejora constante en los últimos años, cambio significativamente la estructura de nuestra empresa.

La notable evolucion con la creacion del laboratorio de medicion, centro de entrenamiento, aliada a la constante modernizacion de la empresa através de la adquisicion de nuevos equipos, como la máquina de medicion tridimensional y centros de maquinados, nos permite asegurar calidad y confiabilidad a los productos y conquistar nuevos clientes, tales como empresas de transporte reconocidas por el alto grado de mantenimiento de su flota.

La informatizacion con el sistema de integracion entre todos los sectores, facilita y agiliza el recibimiento de materiales, controles de produccion, atencion de pedidos y despachos.

Como resultado de esa filosofía de trabajo, Freios Farj se siente honrada en tener su sistema de calidad certificado en la norma de gestion ISO 9001 por la BRTÜV desde 1999.

Ese reconocimiento público, motivo de orgullo para nosotros, tambien es la renovacion de nuestro compromiso de mejorar siempre.

Nuestro mayor objetivo, es poder atender nuestros clientes en el menor tiempo posible, buscando siempre satisfacer sus necesidades.

THE COMPANY

Freios Farj started your activities in 1978, as a air brake system rebuilder.

Working with the after market difficulties in offer competitive costs and high quality, Freios Farj strongly invested in employees qualifying, equipment modernization and products control quality.

Our metrology laboratory, training center allowed us check quality and confiability for transporting companies that are recognized by the high level maintenance.

The constant improvement, change the company structure that made us conquer the certification serie ISO 9001 (BRTÜV/TÜV Cert) since 1999.

As a result, Freios Farj feels gratefull by the trust that market demonstrate in their products.

That public recognition, that made us very proud is also renewall of the compromise of getting better.

Our bigger purpose is assist our client in the smallest time as possible.





Índice

21.001.04	PARAFUSO COM PORCA E ARRUELA	215
890.000	GUARDA-PÓ DE 01 FURO P/ CÂMARA DIANTEIRA / TRISTOP/ BAIONETA	103
45015-0	BUCHA STD DO MANCAL PARA COMPRESSOR LK 38/39 - LP48	124
45045-0	BUCHA STD PARA TRANSMISSÃO DO CÂMBIO 10 MARCHAS	223
45055-0	BUCHA STD DA FLANGE TRASEIRA PARA COMPRESSOR BR 400	137
45065-030	BUCHA DO CÂRTER PARA COMPRESSOR OM 355 (030)	55
45065-STD	BUCHA DO CÂRTER PARA COMPRESSOR OM 355 (STD)	55
45085-0	BUCHA STD DO MANCAL TRASEIRO PARA COMPRESSOR MONO Ø 85 MM	50
45095-0	BUCHA STD PARA COMPRESSOR HOLSET / CUMMINS SS-296 / QE-296	199
45105-2	JOGO DE BRONZINA STD PARA COMPRESSOR MONO BR 400	137
45115-0	RESERVATÓRIO UNIVERSAL PARA BOMBA DE DIREÇÃO HIDRÁULICA COM FILTRO	189
45125-0	BUCHA STD DO MANCAL DIANTEIRO PARA COMPRESSOR MBB 0500R / 1725	40
45135-0	GUIA PARA MECANISMO DE AJUSTE PARA FREIO A DISCO	226
45145-2	MECANISMO DE AJUSTE PARA FREIO A DISCO	227
45155-0	ALOJAMENTO DO PISTÃO PARA VÁLVULA DE FREIO DE MÃO	162
45165-134	VÁLVULA PROPORCIONAL (24 V)	116
45175-135	BOMBA PARA DIR. HIDRÁULICA (SCANIA 113 - ZF 7685 955 956) ROTAÇÃO DIREITA	182
45185-136	BOMBA PARA DIREÇÃO HIDRÁULICA (FORD T75145157) ROTAÇÃO DIREITA	188
45195-137	BOMBA PARA DIREÇÃO HIDRÁULICA (VW 2S0145157A) ROTAÇÃO ESQUERDA	186
45205-138	BOMBA PARA DIREÇÃO HIDRÁULICA (VW 2T0145153) ROTAÇÃO ESQUERDA	186
45215-139	BOMBA PARA DIREÇÃO HIDRÁULICA (SCANIA 1 504 006) ROTAÇÃO DIREITA	182
45225-140	BOMBA P/ DIR. HIDRÁULICA (FORD T.JG145157/VW XC453A6) ROTAÇÃO DIREITA	187
45455-0	VÁLVULA SOLENÓIDE PARA APU (24V)	64
45465-155	VÁLVULA SOLENÓIDE (24 V)	116
45475-0	CONEXÃO M 22 X 1,5 VOSS	219
45485-0	SENSOR RADIAL (ABS) 2,0 M	116
45495-156	VÁLVULA DISTRIBUIDORA MODERNA (ROSCAS: M22X1,5 / 43: M16X1,5)	105
45505-0	SENSOR PARA SERVO EMBREAGEM (MBB 1938 S)	96
45515-157	SECADOR DE AR ELETRÔNICO (E-CAD)	71
45520-0	SENSOR PARA VÁLVULA DE SUSPENSÃO	198
45525-0	VIRABREQUIM PARA COMPRESSOR 2 CIL Ø85 MM (0500 M / 1725)	37
45545-0	BLOCO PARA COMPR. 2 CIL Ø85 MM (0500 M / 1725)	37
45555-0	CABEÇOTE COMPLETO+PLACA P/ COMPRESSOR 02 CIL (LP49 Ø 88 MM)	125
45565-2	JOGO DE REPARO PARA CANECA REDUZIDA DA CAIXA DE MUDANÇA RS170C / 1900	218
45655-167	BOMBA PARA DIREÇÃO HIDRÁULICA (VOLVO 8124341) ROTAÇÃO ESQUERDA	183
45665-168	BOMBA PARA DIREÇÃO HIDRÁULICA (SCANIA 259 309) ROTAÇÃO DIREITA	182
45675-169	BOMBA PARA DIREÇÃO HIDRÁULICA (AGRALE) ROTAÇÃO ESQUERDA	187
45685-170	BOMBA P/ DIR. HIDRÁULICA (FORD 96HU3A674AA) ROTAÇÃO DIREITA	187
45695-171	BOMBA P/ DIR. HIDRÁULICA (FORD XC353A674AB) ROTAÇÃO DIREITA	188
45705-172	BOMBA PARA DIREÇÃO HIDRÁULICA (VW 2W0145157) ROTAÇÃO ESQUERDA	186
45725-175	COMPRESSOR MONO Ø 75 MM CUMMINS	57
45735-2	JOGO DE REPARO PARA SERVO DE EMBREAGEM (STRALIS)	96
45745-2	JOGO DE REPARO PARA SERVO EMBREAGEM (STRALIS - CORPO DE ALUMÍNIO)	169
45755-181	CILINDRO DE EMBREAGEM MASTER (Ø 23,81 / 40,00 MM) MAN	206
45765-182	CILINDRO DE EMBREAGEM MASTER COM AMPLIFICADOR PNEUMÁTICO (Ø 23,81 / 40,00 MM) MAN	206
45775-183	CILINDRO DE EMBREAGEM PARA IVECO TECTOR (Ø 38,10 MM)	206
45785-184	VÁLVULA RELÊ - ROSCAS M.16 X M.22 (03)	91
45795-0	SILENCIADOR MENOR	72
45805-0	BOBINA PARA CONSEP	198
45815-185	VÁLVULA SOLENÓIDE 24V (MBB 0 371)	117
45825-2	JOGO DE REPARO PARCIAL PARA CILINDRO DE EMBREAGEM (SCANIA SÉRIE 4)	204
45835-187	VÁLVULA DE PEDAL PARA IVECO	150
45845-188	VÁLVULA PARA FREIO REBOQUE	84
45855-189	VÁLVULA 5/2 VIAS - VOLVO / VW	110
45865-190	VÁLVULA 5/2 VIAS - MBB	110
45975-179	CILINDRO DE EMBREAGEM PARA IVECO VERTIS (Ø 23,81 MM)	206
45985-180	CILINDRO DE EMBREAGEM (Ø 31,75 MM)	209
45995-2	MECANISMO COMPLETO DE CALIBRAÇÃO PARA FREIO A DISCO	118
46005-2	JOGO ARRUELAS DE CALIBRAÇÃO PARA FREIO A DISCO	120
46015-0	ALAVANCA DE ACIONAMENTO PARA FREIO A DISCO (17,5 / 19,5)	120
46025-0	CORPO DE ACIONAMENTO PARA FREIO A DISCO (17,5)	120
46035-2	JOGO DE REPARO COMPLETO PARA FREIO A DISCO (17,5)	119
46045-0	PLACA DE PRESSÃO DIREITA PARA FREIO A DISCO (17,5)	121
46055-0	PLACA DE PRESSÃO ESQUERDA PARA FREIO A DISCO (17,5)	121
46065-0	TAMPA COM SENSOR PARA FREIO À DISCO PNEUM. (3 FIOS)	174
46075-0	TAMPA SEM SENSOR PARA FREIO À DISCO PNEUMÁTICO	174
46085-0	TAMPA COM SENSOR PARA FREIO À DISCO PNEUMÁTICO (3 FIOS)	175
46095-0	TAMPA COM SENSOR PARA FREIO À DISCO PNEUMÁTICO (2 FIOS)	175
46105-0	ALAVANCA DE ACIONAMENTO PARA FREIO À DISCO PNEUMÁTICO	179
46115-0	MECANISMO DE AJUSTE AUXILIAR SIMPLES P/ FREIO À DISCO	173
46125-0	TAMPA METÁLICA DO CAVALETE P/ FREIO À DISCO	180
46135-0	PRESILHA DA PASTILHA PARA FREIO À DISCO	177
46145-0	BALANCIM RETO - 0° - PARA FREIO À DISCO PNEUMÁTICO (114MM)	178
46155-0	BALANCIM 12° DIANTEIRO - PARA FREIO À DISCO PNEUMÁTICO	178
46165-2	JOGO DE REPARO COMPLETO PARA PINÇA MERITOR (ELSA 2)	223

• Os números originais utilizados tem a única intenção de auxiliar nossos clientes na identificação dos códigos Farj correspondentes.
 • Los números de pieza original se utilizan para identificar los productos que vendemos con el único propósito de reconocimiento de los productos por nuestros clientes
 • Original part numbers are used so as to identify the products we sell, in the sole purpose of customers recognition of the items sold.

46165-2F	JOGO DE REPARO DE BUCHAS E GUARDA-PÓ P/ PINÇA MERITOR	224
46165-3	JOGO DE REPARO P/ PINÇA MERITOR (SEM PINOS E PARAFUSOS)	224
46175-0	MECANISMO DE AJUSTE COMPLETO PARA PINÇA MERITOR (ELSA 2)	224
46185-0	TAMPA DE ALUMÍNIO DO MECANISMO DE AJUSTE PARA PINÇA MERITOR (ELSA 2)	224
46195-0	ENGRENAGEM DO MECANISMO DE AJUSTE PARA PINÇA MERITOR (ELSA 2)	225
46205-0	SUORTE DO ROLAMENTO PARA PINÇA MERITOR (ELSA 2)	225
46215-2	JOGO DE BUCHAS DO MECANISMO DE AJUSTE PARA PINÇA MERITOR (ELSA 2)	224
46225-0	ALAVANCA DE ACIONAMENTO COMPLETA COM ÂNGULO	225
46235-0	TAMPA DE PROTEÇÃO PARA PINÇA MERITOR	225
46245-196	SERVO EMBREAGEM (STRALIS 410 / 460 NR)	98
46255-193	VÁLVULA DE PEDAL (SCANIA SÉRIE 4)	62
46275-191	APU GLOBAL (ZB 4810)	141
46285-194	VÁLVULA PARA FREIO DE MÃO (HB 1143)	163
46285-2	JOGO DE REPARO PARA VÁLVULA DE FREIO DE MÃO	164
46295-0	SAPATA COM GUARDA-PÓ PARA FREIO À DISCO SN (Ø 69 MM)	171
46305-0	GUARDA-PÓ INTERNO PARA FREIO À DISCO SN (Ø 69 MM)	172
46315-0	SAPATA COM GUARDA-PÓ PARA FREIO À DISCO SB (Ø 74 MM)	172
46325-0	GUARDA-PÓ INTERNO PARA FREIO À DISCO SN (Ø 74 MM)	172
46335-0	BUCHA DA SAPATA (Ø18 X 16 X 10) PARA FREIO À DISCO SB / SN	173
46345-2	PINO GUIA E BUCHA DE VEDAÇÃO PARA FREIO À DISCO	177
46355-2	CAPA METÁLICA E ANEL PARA FREIO À DISCO	177
46365-2	JOGO DE GUARDA-PÓ PARA FREIO A DISCO (17,5)	117
46375-195	BOMBA PARA DIREÇÃO HIDRÁULICA (RANDON - LUK 542 04 4110) ROTAÇÃO DIREITA	183
46395-197	VÁLVULA 3 / 2 VIAS (24V)	111
46405-220	VÁLVULA DE PROTEÇÃO 4 CIRCUITOS (ROSCAS M22)	154
46415-200	COMPRESSOR 2 CIL Ø85 MM (VOLVO B9)	43
46415-7	VIRABREQUIM PARA COMPRESSOR 2 CIL Ø 85 MM (VOLVO B9)	44
46425-2	JOGO DE REPARO P/ SERVO EMBREAGEM COM ACIONAMENTO TRANSMISSÃO	97
46425-2F	JOGO DE REPARO PARA SERVO EMBREAGEM (SEM VÁLVULA 3/2 VIAS)	144
46435-2	JOGO DE REPARO PARA CABEÇOTE COMPRESSOR Ø 75 MM	56
46435-5	PLACA INTERMEDIÁRIA PARA CABEÇOTE COMPRESSOR Ø 75 MM	56
46445-2	JOGO DE REPARO CABEÇOTE PARA COMPRESSOR Ø 100 MM VOITH 3 CIL LP700	193
46445-2/A	JOGO DE ANÉIS DO ACOPLAMENTO PARA FLANGE DO COMPRESSOR VOITH 3 CIL	197
46455-0	JOGO DE PISTÃO COM ANÉIS PARA COMPRESSOR 2 CIL VOITH Ø 60 MM (STD)	192
46465-0	JOGO DE PISTÃO COM ANÉIS PARA COMPRESSOR 2 CIL VOITH Ø 92 MM (STD)	192
46485-2	JOGO DE REPARO P/ VÁLVULA DE FREIO DE MÃO COM TAMPA PROTETORA	163
46485-2 F	JOGO DE REPARO P/ VÁLVULA DE FREIO DE MÃO (AXOR)	163
46495-2	JOGO DE REPARO P/ VÁLVULA DE PROTEÇÃO 04 CIRCUITOS	88
46505-2	JOGO DE REPARO COMPLETO PARA SECADOR DE AR	72
46515-2	JOGO DE REPARO PARCIAL PARA SECADOR DE AR DA APU	72
46525-2	JOGO DE REPARO PARA A VÁLVULA DE PEDAL (VOLVO VM)	62
46535-201	BOMBA PARA DIREÇÃO HIDRÁULICA (VOLVO 70301511) ROTAÇÃO DIREITA	188
46545-202	BOMBA PARA DIREÇÃO HIDRÁULICA (MBB 376 466 75 01) ROTAÇÃO ESQUERDA	188
46555-203	BOMBA PARA DIREÇÃO HIDRÁULICA (MBB 001 466 40 01) ROTAÇÃO DIREITA	188
46575-205	BOMBA PARA DIREÇÃO HIDRÁULICA FN 4 (IVECO 41211223) ROTAÇÃO ESQUERDA	188
46585-206	BOMBA PARA DIREÇÃO HIDRÁULICA (TOYOTA HILUX) ROTAÇÃO DIREITA	189
46605-208	BOMBA PARA DIR. HIDRÁULICA (SCANIA 124 LUK 542001210) ROTAÇÃO DIREITA	189
46615-209	BOMBA P/ DIR. HIDRÁULICA (FORD 2SB145157) ROTAÇÃO ESQUERDA	189
46625-210	BOMBA PARA DIREÇÃO HIDRÁULICA (GM S10) ROTAÇÃO ESQUERDA	189
46645-0	CILINDRO PARA SERVO EMBREAGEM (FORD CARGO)	98
46685-212	VÁLVULA RELÊ - ROSCAS 1=3 / 8-21,22=1 / 2-4=1 / 4 - COM SUORTE	90
46695-213	VÁLVULA RELÊ - ROSCAS 1=3 / 8-21,22=1 / 2-4=1 / 4 - COM SUORTE (BAIXA)	90
46705-222	SERVO EMBREAGEM PARA VW (CILINDRO LONGO FINO)	97
46715-214	VÁLVULA SENSÍVEL À CARGA	112
46725-215	VÁLVULA 4 / 2 VIAS PARA CAIXA DE CÂMBIO (RANGER)	222
46735-216	VÁLVULA PARA FREIO DE MÃO PP-1	81
46745-217	VÁLVULA DE DRENAGEM AUTOMÁTICA	26
46775-221	VÁLVULA DE PROTEÇÃO 4 CIRCUITOS (AE 4427 / 4428)	154
46785-223	VÁLVULA PARA FREIO REBOQUE	84
46795-224	VÁLVULA DE PROTEÇÃO PR-2 COM RETENÇÃO	27
46805-225	REGULADOR DE PRESSÃO	63
46815-226	VÁLVULA DE PEDAL (VW)	59
46825-227	VÁLVULA DE PEDAL (FORD)	59
46835-228	VÁLVULA DE PEDAL COM PEDALEIRA (CATERPILLAR)	24
46845-229	SECADOR DE AR PARA IVECO (LA62...)	146
46875-232	VÁLVULA DE PEDAL (VOLVO)	150
46885-233	LIMITADORA DE PRESSÃO	76
46895-234	VÁLVULA 3 / 2 VIAS PARA ACIONAMENTO DO FREIO MOTOR	104
46905-235	VÁLVULA DE PEDAL (FORD / SAPÃO)	25
46925-0	SILENCIADOR P/ VÁLVULA SUSPENSÃO ECAS (ROSCA M22X1,5 MM)	74
46935-243	SERVO EMBREAGEM Ø100 MM	213
46945-244	SERVO EMBREAGEM Ø100 MM	213
46955-2	JOGO DE REPARO P/ SERVO EMBREAGEM P/ SCANIA Ø125 MM	214
46955-245	SERVO EMBREAGEM P/ SCANIA Ø125 MM	214
46975-247	SERVO EMBREAGEM P/ MBB	95
46995-0	SILENCIADOR DE DESCARGA	147
47015-250	LIMITADORA DE PRESSÃO	76
47025-251	VÁLVULA DE NIVELAMENTO P/ CABINE	85

47055-257	VÁLVULA DE DESCARGA RÁPIDA ROSCA M16 X 1,5 MM	108
47065-258	VÁLVULA DE DESCARGA RÁPIDA ROSCA M22 X 1,5 MM	108
47075-259	VÁLVULA DE DESCARGA RÁPIDA ROSCA 3 / 8 NPT	109
47085-260	SECADOR DE AR P/ APU	70
47095-261	CAIXA CONTROLADORA P/ SECADOR HALDEX (SCANIA)	197
47105-262	CAIXA CONTROLADORA P/ SECADOR HALDEX (VOLVO)	197
47115-263	SECADOR DE AR HALDEX (SCANIA)	197
47125-264	SECADOR DE AR HALDEX (VOLVO)	197
47135-0	PISTÃO DA LIMITADORA DE PRESSÃO P/ APU GLOBAL	142
47185-2	JOGO DE REPARO CABEÇOTE PARA COMPRESSOR Ø 100 MM ACTROS / EVOBUS	193
47185-2C	JOGO DE REPARO + VÁLVULA DE LÂMINAS P/ COMPRESSOR Ø 100 MM (ACTROS/EVOBUS)	193
47195-STD	JOGO DE PISTÃO COM ANÉIS PARA COMPRESSOR Ø 100 MM ACTROS / EVOBUS / VOITH (STD)	193
47195-STD / 2	JOGO PISTÃO C/ ANÉIS P/ COMP VOITH 3CIL Ø100 (STD) P/ BIELA LARGA	193
47205-2	JOGO DE REPARO CABEÇOTE PARA COMPRESSOR Ø 85 MM EVOBUS	54
47215-2	JOGO DE REPARO CABEÇOTE PARA COMPRESSOR Ø 100 MM ACTROS / EVOBUS EURO 4-5	194
47215-2/PD	JOGO DE REPARO PARA COMPRESSOR Ø100MM COM DESCARREGADOR	194
47215-2C	JOGO DE REPARO + VÁLVULA DE LÂMINAS P/ COMPRESSOR Ø 100 MM (ACTROS/OM501/502)	194
47225-2	JOGO DE REPARO P/ CABEÇOTE COMPRESSOR 02 CIL Ø92 MM LK4954	129
47235-269	VÁLVULA SOLENÓIDE 3 / 2 VIAS 24 V (MBB)	222
47245-270	VÁLVULA SOLENÓIDE 3 / 2 VIAS 24 V (SCANIA)	222
47255-271	VÁLVULA SOLENÓIDE 3 / 2 VIAS 12 V (VW / FORD)	222
47265-272	VÁLVULA SOLENÓIDE 3 / 2 VIAS 12 V (VW)	222
47275-273	VÁLVULA SOLENÓIDE 3 / 2 VIAS 24 V (VW)	222
47285-274	VÁLVULA DA REDUZIDA (VOLVO FH / FM / NH12)	203
47295-275	VÁLVULA DA REDUZIDA (VOLVO B7 / B10 / B12)	202
47305-0	SENSOR COM 2 PLUGS P/ CILINDRO DE EMBREAGEM P/ IVECO (Ø31,75 MM)	207
47315-0	SENSOR COM 3 PLUGS P/ CILINDRO DE EMBREAGEM P/ IVECO (Ø31,75 MM)	207
47325-277	CILINDRO DE EMBREAGEM P/ MBB Ø23,81 MM	205
47335-278	CILINDRO DE EMBREAGEM P/ MBB Ø28,57 MM	205
47345-279	CILINDRO DE EMBREAGEM P/ MBB Ø 28,57 MM (712 / ACCELO 715)	205
47355-280	CILINDRO DE EMBREAGEM P/ MBB Ø19,05 MM	205
47375-282	CILINDRO DE EMBREAGEM P/ MBB Ø38,10 MM	206
47475-283	VÁLVULA DE NIVELAMENTO P/ SUSPENSÃO (SCANIA)	164
47485-284	VÁLVULA SOLENÓIDE 24V (MBB LS1935 / 1941)	116
47495-2	JOGO DE REPARO P/ VÁLVULA DO COMUTADOR DA TOMADA DE FORÇA AUXILIAR (3/2 VIAS - 24V)	216
47495-285	VÁLVULA DO COMUTADOR P/ TOMADA DE FORÇA AUXILIAR (3 / 2 VIAS-24V)	216
47505-2	JOGO DE BOBINAS P/ SERVO EMBREAGEM ELETRÔNICO (ACTROS)	99
47515-287	SERVO EMBREAGEM (FORD CARGO)	97
47525-0	CILINDRO P/ SERVO EMBREAGEM VW (LONGO FINO)	98
47545-286	VÁLVULA DE PROTEÇÃO P/ APU GLOBAL (TIPO AE 48)	141
47555-291	VÁLVULA DE PROTEÇÃO P/ APU GLOBAL (TIPO AE 48)	141
47595-288	VÁLVULA DE NIVELAMENTO	76
47615-0	PINO DE ACIONAMENTO AMORTECEDOR P/ VÁLVULA DE NIVELAMENTO TRASEIRA	201
47625-0	PINO DE REGULAGEM P/ VÁLVULA DE NIVELAMENTO TRASEIRA / DIANTEIRA	201
47635-0	PINO DE ACIONAMENTO P/ VÁLVULA DE NIVELAMENTO DIANTEIRA	201
47645-0	GUIA DA VÁLVULA ATMOSFÉRICA P/ SERVO EMBREAGEM	94
47655-289	CILINDRO DE EMBREAGEM P/ SCANIA	204
47675-290	VÁLVULA AUXILIAR P/ TROCA DA CAIXA RAQUETE	216
47685-281	SERVO EMBREAGEM ELETRÔNICO (ACTROS)	99
47695-0	TAMPA DO SERVO EMBREAGEM FORD CARGO (CILINDRO FINO)	98
47705-0	TAMPA DO SERVO EMBREAGEM VW (CILINDRO FINO)	98
47715-292	VÁLVULA P/ FREIO DE MÃO (NÃO CONJUGADO)	160
47725-0	PUNHO P/ VÁLVULA DE FREIO DE MÃO	162
47735-0	BUCHA TRAVA DO PUNHO P/ VÁLVULA DE FREIO DE MÃO	163
47745-STD / 010 / 020	PISTÃO PARA COMPRESSOR BENDIX 2 CIL Ø 63,50 MM (STD/010/020)	20
47755-STD / 010 / 020	PISTÃO P/ COMPRESSOR 2 CIL LK 4936 Ø86 MM	132
47765-STD / 010 / 020	PISTÃO P/ COMPRESSOR LK 3976 Ø92 MM	140
47775-0	CILINDRO P/ SERVO EMBREAGEM K (IVECO)	168
47785-0	CILINDRO P/ SERVO EMBREAGEM W (IVECO)	99
47795-0	CILINDRO P/ CÂMARA TRISTOP BAIONETA (TIPO 30)	100
47805-293	CILINDRO DE EMBREAGEM P/ VW (Ø36 MM)	167
47815-294	VÁLVULA 3 / 2 VIAS P/ ACIONAMENTO DO FREIO MOTOR (HASTE LONGA)	105
47825-295	VÁLVULA DE PROTEÇÃO 4 CIRCUITOS (AE4604)	87
47835-296	CILINDRO DE EMBREAGEM P/ MBB	205
47855-0	CILINDRO P/ SERVO EMBREAGEM VW COM INDICADOR DESGASTE	98
47865-2	JOGO DE REPARO P/ SERVO DE EMBREAGEM ELETRÔNICO (ACTROS)	99
47875-2	JOGO DE REPARO P/ SERVO EMBREAGEM ELETRÔNICO EHCA (SCANIA SÉRIE 5)	212
47885-298	SERVO EMBREAGEM MAN COM ACIONAMENTO DA TRANSMISSÃO (SHIFT)	97
47895-2	JOGO DE REPARO PARCIAL P/ COMPRESSOR MONO Ø66,70 MM (TVS INDIANO)	56
47895-8	VÁLVULA DE LÂMINAS COMPLETA PARA COMPRESSOR MONO Ø 66,70 MM (TVS INDIANO)	56
47905-2	JOGO REPARO P/ VÁLVULA SUSPENSÃO ATIVA (ELC)	159
47915-2	JOGO DE REPARO COMPLETO P/ UNIDADE DE FREIO DE MÃO	82
47925-300	SECADOR DE AR P/ APU GLOBAL LA9020	146
47935-2	JOGO DE REPARO P/ VÁLVULA DE FREIO DE MÃO (2 SAÍDAS)	79
47945-301	SERVO EMBREAGEM P/ VOLVO Ø100 MM HASTE CURTA	213
47955-302	SERVO EMBREAGEM P/ VOLVO Ø100 MM HASTE LONGA	213
47965-2	JOGO DE REPARO P/ VÁLVULA DE FREIO DE MÃO (04 SAÍDAS)	79
47975-0	PISTÃO P/ VÁLVULA DE SUSPENSÃO ECAS	73

47985-303	CILINDRO DE EMBREAGEM P/ VW Ø36 MM (HASTE LONGA)	167
47995-2	JOGO DE REPARO P/ VÁLVULA DE PEDAL (EBS)	150
48005-STD	JOGO DE ANÉIS P/ PISTÃO DO COMPRESSOR 2 CIL VOITH Ø60 MM (STD)	192
48015-STD	JOGO DE ANÉIS P/ PISTÃO DO COMPRESSOR 2 CIL VOITH Ø92 MM (STD)	192
48025-STD / 010 / 020	JOGO DE ANÉIS PARA PISTÃO DO COMPRESSOR Ø 100 MM ACTROS/EVOBUS (STD/010/020)	193
48035-2	JOGO DE REPARO DA TAMPA PROTETORA P/ VÁLVULA DE FREIO DE MÃO (DPM)	163
48045-0	LUVIA DO RESSONADOR P/ COMPRESSOR 2CIL Ø85 MM (MBB 1725 / 0500M)	40
48055-2	JOGO DE REPARO COMPLETO P/ VÁLVULA DE PEDAL MODERNA (PISTÃO COM BASE LISA)	150
48065-2	JOGO DE REPARO CENTRAL P/ CAMARA DUPLA 16X24 (SEM DIAFRAGMA)	215
48085-305	CILINDRO DE EMBREAGEM Ø28,57 P/ VOLVO F10 / F12 / F16	208
48095-306	CILINDRO DE EMBREAGEM Ø37 P/ VOLVO VN-VHD	209
48105-2	JOGO DE REPARO P/ CÂMARA DIANTEIRA 16	101
48115-2	JOGO DE REPARO P/ CÂMARA DIANTEIRA 20	102
48125-2	JOGO DE REPARO P/ CÂMARA DIANTEIRA 20	102
48135-0	CONECTOR DE DESCARGA P/ SERVO EMBREAGEM VOLVO Ø100 MM	214
48145-2	JOGO DE REPARO P/ VÁLVULA 3 / 2 VIAS DO SERVO P/ ACIONAMENTO DA TRANSMISSÃO SHIFT	97
48155-0	TAMPA DE PROTEÇÃO P/ FREIO A DISCO PNEUMÁTICO	176
48165-2	JOGO DE REPARO P/ VÁLVULA DE FREIO DE MÃO	82
48175-2	JOGO DE REPARO PARA CABEÇOTE COMPRESSOR K MONO LK 3976 Ø 92 MM (VW/VOLVO)	140
48175-2 F	JOGO DE REPARO PARCIAL P/ CABEÇOTE COMPRESSOR MONO LK 3976 Ø92 MM (VW / VOLVO)	140
48185-307	SECADOR DE AR P/ VOLVO (LA82...)	146
48195-2	JOGO DE REPARO P/ SERVO DE EMBREAGEM Ø80 MM (AGRALE)	211
48205-0	CORPO PARA SERVO EMBREAGEM ELETRÔNICO (ACTROS)	99
48225-STD P/ 010 P/ 020 P	PISTÃO PARA COMPRESSOR Ø 90 MM (STD P/ 010 P/ 020 P)	55
48235-2	JOGO DE REPARO DA SAPATA P/ FREIO A DISCO (SN5000)	173
48245-2	JOGO DE REPARO DE GUIAS E JUNTAS P/ FREIO À DISCO	177
48245-2 F	JOGO DE REPARO PARCIAL P/ FREIO À DISCO	177
48255-0	PINHÃO DO EIXO P/ FREIO À DISCO (SB5000)	175
48265-0	PINHÃO DO EIXO P/ FREIO À DISCO (SN5000)	175
48275-0	MECANISMO DE AJUSTE PRINCIPAL P/ FREIO À DISCO PNEUMÁTICO	175
48285-0	CORRENTE P/ FREIO À DISCO PNEUMÁTICO (12 ELOS)	176
48295-0	CORRENTE P/ FREIO À DISCO PNEUMÁTICO (14 ELOS)	176
48305-0	PARAFUSO DE CALIBRAÇÃO P/ FREIO A DISCO PNEUMÁTICO	174
48315-0	CORPO DE ACIONAMENTO P/ FREIO A DISCO PNEUMÁTICO	179
48325-0	SUPORTE DE CALIBRAÇÃO P/ FREIO A DISCO PNEUMÁTICO	179
48335-0	SUPORTE DO PARAFUSO DE CALIBRAÇÃO P / FREIO A DISCO PNEUMÁTICO BINÓCULO	178
48345-0	ALAVANCA DE ACIONAMENTO P/ FREIO À DISCO (22,5 / SB5000)	179
48355-2	JOGO DE ROLAMENTO P/ FREIO A DISCO PNEUMÁTICO (17,5" SB / SN5000)	180
48365-0	RESERVATÓRIO P/ MIDI SERVO	167
48375-308	VÁLVULA DE DESCARGA RÁPIDA (ROSCAS 1, 21, 22 = M22 / ROSCA 23 = M16)	108
48385-309	VÁLVULA RELÊ - ROSCAS VOSS 1, 12, 21, 22 = M22 / 4 = M16)	90
48395-310	VÁLVULA DE PEDAL (EBS)	150
48405-311	CILINDRO DE MUDANÇA (SHIFT)	223
48415-312	VÁLVULA DO COMUTADOR P/ TOMADA DE FORÇA AUXILIAR (3 / 2 VIAS-24V) ACTROS	216
48435-314	VÁLVULA P/ FREIO DE MÃO (DPM67A)	162
48445-0	INSERTO PARA VÁLVULA DE PROTEÇÃO 04 CIRCUITOS	156
48455-0	PRATO PARA SECADOR DE AR LA8124 (IVECO)	145
48465-2	JOGO DE REPARO DE COMPONENTES P/ SECADOR DE AR DA APU	144
48465-2F	JOGO DE REPARO PARCIAL DE COMPONENTES PARA SECADOR DE AR DA APU	97
48475-0	PRATO PARA SECADOR DE AR LA6710 / LA8271 (MBB / VOLVO)	146
48485-0	HASTE PARA VÁLVULA DE FREIO DE MÃO	162
48495-0	PUNHO PARA VÁLVULA DE FREIO DE MÃO	84
48505-0	GUIA DA DESCARGA PARA SECADOR DE AR	72
48515-2	JOGO DE REPARO PARA A VÁLVULA DE DESCARGA RÁPIDA COM 2 VIAS INTEGRADA	156
48525-2	JOGO DE REPARO PARA SECADOR DE AR DA APU (MBB - BRT)	70
48535-0	TAMPA DE DESCARGA PARA VÁLVULA DE PEDAL (TIPO COTOVELO)	59
48545-2	JOGO DE REPARO P/ VÁLVULA PILOTO (IVECO / MAN / VW)	221
48555-316	VÁLVULA PILOTO (MBB)	219
48565-317	SERVO EMBREAGEM Ø 80 MM (IVECO / DAF)	211
48575-318	SERVO EMBREAGEM (VG3286 - IVECO)	168
48585-319	SERVO EMBREAGEM	100
48595-0	CORPO DA VÁLVULA P/ SERVO EMBREAGEM	93
48605-2	JOGO DE REPARO DE COMPONENTES P/ VÁLVULA ECAS	75
48615-320	VÁLVULA DE SUSPENSÃO ECAS (MBB / SCANIA / VOLVO)	74
48625-321	VÁLVULA DE SUSPENSÃO ECAS (IVECO / MAN)	74
48645-323	VÁLVULA DE SUSPENSÃO ECAS (VOLVO)	74
48655-324	VÁLVULA DE SUSPENSÃO ECAS (VOLVO)	74
48675-2	JOGO DE REPARO P/ CÂMARA BAIONETA TIPO 14 / 16	101
48685-2	JOGO DE REPARO DA SAPATA P/ FREIO A DISCO SL/SM7 (Ø 69 MM) ACTROS/AXOR	173
48695-2	JOGO DE REPARO DA EXAUSTÃO P/ SECADOR DE AR DA APU	144
48705-326	VÁLVULA 3 / 2 VIAS (MANOPLA PNEUMÁTICA)	111
48715-0	PUNHO COM TAMPA DA MANOPLA DO CÂMBIO	223
48725-327	MANOPLA DO CÂMBIO PARA VW / VOLVO / FORD	223
48745-0	PLACA P/ SERVO EMBREAGEM ELETRÔNICO (ACTROS)	99
48755-329	SERVO EMBREAGEM Ø 100 MM P/ MBB (CORPO DE ALUMÍNIO)	214
48765-330	VÁLVULA PILOTO (0022606257)	220
48775-331	VÁLVULA PILOTO (0022606157)	220
48785-332	MIDI-SERVO (SM1PLA)	167

48795-333	MIDI-SERVO (SM1PLB)	168
48805-334	MIDI-SERVO (SM1PLC)	168
48825-315	VÁLVULA DE SUSPENSÃO ECAS (SIMPLES - TRASEIRA)	74
48835-0	MOLA DE SERVIÇO PARA CÂMARA SIMPLES	153
48845-335	SECADOR DE AR PARA E-APU (APS)	68
48855-336	VÁLVULA PARA FREIO DE MÃO	84
48885-2	JOGO DE REPARO PARA COMPRESSOR Ø 85 MM	47
48895-2	JOGO DE REPARO PARA COMPRESSOR Ø 92 MM LK8901	138
48905-2	JOGO DE REPARO PARA COMPRESSOR Ø 92 MM LP3997	138
48915-2	JOGO DE REPARO COMPRESSOR Ø 88 MM LK49	138
48925-2	JOGO DE REPARO COMPRESSOR Ø 85 MM	53
48935-337	VÁLVULA PILOTO (IVECO / MAN / VW)	220
48945-0	PINO ESFÉRICO PARA VÁLVULA PILOTO (IVECO / MAN / VW)	220
48955-2	JOGO DE REPARO P/ REGULADOR DE PRESSÃO	158
49035-342	CILINDRO DE EMBREAGEM Ø 20 MM	205
49045-343	SERVO EMBREAGEM EHCA OPTICRUISE	211
49055-344	CILINDRO MESTRE DE EMBREAGEM Ø 22,2 MM	34
49065-345	CILINDRO AUXILIAR DE EMBREAGEM Ø 22,2 MM	32
49075-346	CILINDRO MESTRE DE EMBREAGEM Ø 19,05 MM	32
49085-347	CILINDRO MESTRE DE EMBREAGEM Ø 22,2 MM	33
49095-348	CILINDRO AUXILIAR DE EMBREAGEM Ø 22,2 MM	33
49105-349	CILINDRO AUXILIAR DE EMBREAGEM Ø 22,2 MM	33
49115-350	CILINDRO MESTRE DE EMBREAGEM Ø 22,2 MM	33
49125-351	CILINDRO MESTRE DE EMBREAGEM Ø 25,4 MM	204
49135-352	CILINDRO MESTRE DE EMBREAGEM Ø 31,75 MM	207
49145-353	CILINDRO MESTRE DE EMBREAGEM Ø 19,05 MM	206
49155-354	CILINDRO ESCRAVO DE EMBREAGEM P/ MBB Ø 25,4 MM	209
49175-2	JOGO DE REPARO PARA VÁLVULA LIMITADORA DE PRESSÃO	76
49185-STD/010/020	JOGO DE ANÉIS P/ PISTÃO COMPRESSOR TVS INDIANO Ø 66,70 MM (STD/010/020)	56
49205-2	JOGO DE REPARO EMERGÊNCIA PARA CÂMARA BAIONETA TIPO 24	152
49275-0	FILTRO P/ SECADOR DE AR ELETRÔNICO (EAC 2.5)	147
49285-STD/010/020	JOGO DE ANÉIS P/ PISTÃO DO COMPRESSOR Ø 80 MM (STD/010/020)	139
49295-STD	JOGO DE ANÉIS P/ PISTÃO DO COMPRESSOR VOITH 3 CIL Ø100 MM (STD)	196
49305-0	ACIONADOR COMPLETO P/ FREIO A DISCO 17,5" (EIXO 109 MM)	118
49315-0	ACIONADOR COMPLETO P/ FREIO A DISCO 19,5" (EIXO 114 MM)	118
49325-2	REPARO DO ACIONADOR P/ FREIO A DISCO 17,5" (EIXO 109 MM)	119
49335-2	REPARO DO ACIONADOR P/ FREIO A DISCO 19,5" (EIXO 114 MM)	119
49345-2	JOGO DE REPARO DA SAPATA COM FOLE P/ PINÇA MERITOR	224
49355-2	PARAFUSO DA TAMPADA DO ACIONADOR P/ PINÇA 17,5" (8 UNIDADES)	119
49365-2	JOGO DE REPARO DE GUARDA-PÓ DO ACIONADOR P/ FREIO A DISCO 17,5" E 19,5"	120
49375-2	JOGO DE REPARO PARA ACOPLAMENTO DA FLANGE DO COMPRESSOR (LK38)	138
49385-0	CABEÇOTE COMPLETO P/ COMPRESSOR Ø100 MM ACTROS/EVOBUS	194
49395-0	CABEÇOTE P/ COMPRESSOR Ø100 MM ACTROS/EVOBUS	194
49405-0	CABEÇOTE COMPLETO P/ COMPRESSOR Ø100 MM ACTROS/EVOBUS	194
49415-0	CABEÇOTE P/ COMPRESSOR Ø100 MM ACTROS/EVOBUS	195
49425-0	BIELA P/ COMPRESSOR Ø100 MM (ACTROS MP2/MP3/L/LS/LK)	195
49435-0	FLANGE P/ COMPRESSOR Ø 100 MM OM501/502 V6/V8	195
49445-2	JOGO BLOCO+PISTÃO+ANEL P/ COMPRESSOR OM501/502 Ø100 MM (STD)	196
49465-0	CABEÇOTE LONGO COMPLETO P/ COMPRESSOR Ø100 MM ACTROS / OM501/502 EURO 4-5	195
49485-0	CABEÇOTE LONGO P/ COMPRESSOR Ø100 MM ACTROS/OM501/502 EURO 4-5	195
49495-0	CABEÇOTE COMPLETO P/ COMPRESSOR Ø100 MM ACTROS/OM501/502 - V8 (EURO 4-5)	196
49505-0	CABEÇOTE P/ COMPRESSOR Ø100 MM ACTROS/OM501/502 - V8 (EURO 4-5)	196
49515-0	BIELA P/ COMPRESSOR Ø100 MM OM501/502 V8 (EURO 4-5)	195
49535-2	JOGO DE REPARO CABEÇOTE P/ COMPRESSOR Ø 100 MM (ACTROS/OM501/502) EURO4-5	196
49545-0	BIELA P/ COMPRESSOR 2CIL (LP49 Ø88 MM)	126
49555-0	BIELA P/ COMPRESSOR MONO LK15/LK18/LK38	135
49565-0	BIELA P/ COMPRESSOR 2CIL Ø86 MM LK4951 (HIGH LINE)	130
49575-0	BIELA P/ COMPRESSOR MONO Ø85 MM (ATEGO/AXOR)	52
49585-0	ADAPTADOR P/ COMPRESSOR 02 CIL (VOLVO FH/FM/NH/B12M)	42
49595-0	BUCHA P/ COMPRESSOR MONO Ø85 MM (IVECO STRALIS)	54
49675-2	JOGO DE REPARO COMPLETO P/ SECADOR DE AR (IVECO)	66
49675-2F	JOGO DE REPARO PARCIAL P/ SECADOR DE AR (IVECO)	66
49745-STD	JOGO DE PISTÃO COM ANÉIS P/ COMPRESSOR VOITH 3 CIL Ø100 MM (STD)	196
49785-0	ENGRENAGEM P/ COMPRESSOR 2 CIL Ø85 MM (25 DENTES)	37
49835-2	JOGO REPARO PARA COMPRESSOR 02 CIL Ø 85 MM (VOLVO FH/FM/B13R)	47
49835-3	TAMPADA DO CABEÇOTE PARA COMPRESSOR 2CIL Ø85 MM (VOLVO FH/FM/B13R)	47
49835-4	CABEÇOTE INFERIOR P/ COMPRESSOR W 2 CIL Ø 85 MM (VOLVO FH/FM/B13R)	47
49835-5	PLACA INTERMEDIÁRIA PARA COMPRESSOR 02 CIL Ø85 MM (VOLVO FH/FM/B13R)	47
49845-2	JOGO DE REPARO CABEÇOTE PARA COMPRESSOR (ATEGO/AXOR)	57
49845-2C	JG REP+VÁLVULA DE LÂMINAS P/ COMPRESSOR MONO Ø100 MM (ATEGO/AXOR)	57
49855-STD	JOGO DE PISTÃO COM ANÉIS PARA COMPRESSOR MONO Ø100 MM (STD) PISTÃO FORJADO	57
49865-2	JOGO REPARO PARA VÁLVULA SOLENÓIDE PWM DO ACIONAMENTO DO CÂMBIO I-SHIFT COM BOBINAS	214
49865-2F	JOGO REPARO PARCIAL PARA VÁLVULA SOLENÓIDE PWM DO ACIONAMENTO DO CÂMBIO I-SHIFT	215
49865-363	VÁLVULA SOLENÓIDE PWM PARA ACIONAMENTO DO CÂMBIO I-SHIFT - 24V (EURO 5)	214
49875-2	JOGO DE REPARO PARA COMPRESSOR MONO Ø92 MM (LK8905/LP3955/LP3998)	57
49875-2C	JG REP+VÁLVULA DE LÂMINAS P/ COMPRESSOR MONO Ø92 MM (LK8905/LP3955/LP3998)	57
49885-0	CABEÇOTE COMPLETO+PLACA P/ COMPRESSOR MONO Ø 80 MM (LK38)	58
49885-2	JOGO DE REPARO PARA COMPRESSOR MONO Ø80 MM (LK38)	58

• Os números originais utilizados tem a única intenção de auxiliar nossos clientes na identificação dos códigos Farj correspondentes.
• Los números de pieza original se utilizan para identificar los productos que vendemos con el único propósito de reconocimiento de los productos por nuestros clientes
• Original part numbers are used so as to identify the products we sell, in the sole purpose of customers recognition of the items sold.

49895-364	SERVO EMBREAGEM PARA MBB (AXOR/ACTROS/ATEGO)	215
49905-2	JOGO DE REPARO EMERGÊNCIA P/ CÂMARA BAIONETA TIPO 24/30	101
49915-2	JOGO DE REPARO PARA VÁLVULA DE SUSPENSÃO DUPLA (ECAS)	75
49925-2	JOGO DE REPARO PARA SECADOR AR ELETRÔNICO APM (EAC2.5)	147
49935-2	JOGO DE REPARO PARA SERVO EMBREAGEM ELETRÔNICO Ø 100 MM (IVECO/MAN/DAF)	169
49935-2B	JOGO DE BOBINAS PARA SERVO EMBREAGEM ELETRÔNICO Ø 100 MM (IVECO/MAN/DAF)	169
49945-2	JOGO DE REPARO COMPLETO PARA VÁLVULA DE COMANDO DA TRANSMISSÃO	218
49945-2F	JOGO DE REPARO PARCIAL PARA VÁLVULA DE COMANDO DA TRANSMISSÃO	219
49955-2	JOGO DE REPARO PARA SOLENÓIDE DO CILINDRO DE MUDANÇA DA MARCHA (TRAMBULADOR)	91
49955-2C	JOGO REP P/ EIXO DO CILINDRO DE MUDANÇA DE MARCHA (TRAMBULADOR) COM RETENTOR	91
49955-2F	JOGO REP P/ EIXO DO CILINDRO DE MUDANÇA DE MARCHA (TRAMBULADOR) SEM RETENTOR	92
49965-2	JOGO DE REPARO PARA VÁLVULA DE SUSPENSÃO DUPLA (ECAS)	75
49975-0	GUIA PARA VÁLVULA PROTETORA DA APU (10 UNIDADES)	65
49985-0	TUBO DE DESCARGA PARA VÁLVULA DE FREIO DE MÃO	80
49995-0	TAMPA PARA VÁLVULA DE FREIO DE MÃO	80
50005-367	VÁLVULA PARA FREIO DE MÃO	85
50035-371	VÁLVULA PARA FREIO DE MÃO	85
50045-372	REGULADOR DE PRESSÃO	157
50055-373	VÁLVULA FREIO DE MÃO PARA REBOQUE	164
50065-374	SECADOR DE AR PARA APU	68
50075-375	SECADOR DE AR	69
50085-0	CORPO HIDRÁULICO PARA SERVO EMBREAGEM	93
50095-0	ALAVANCA DE ACIONAMENTO PARA FREIO A DISCO (22.5" SÉRIE SN6 / SN7)	178
50105-2	JOGO REPARO PARA VÁLVULA 3 POSIÇÕES (FURO 5 MM)	111
50105-2F	JOGO REPARO PARCIAL PARA VÁLVULA 3 POSIÇÕES (FURO 5 MM)	111
50115-2	JOGO REPARO PARA VÁLVULA 3 POSIÇÕES (SEM FURO)	112
50115-2F	JOGO REPARO PARCIAL PARA VÁLVULA 3 POSIÇÕES (SEM FURO)	112
91105-2	JOGO DE REPARO PARA VÁLVULA DE DUAS VIAS	107
91145-2	JOGO DE REPARO PARA VÁLVULA DE PEDAL	149
91145-2F	JOGO DE REPARO PARCIAL PARA VÁLVULA DE PEDAL	149
91175-13	CILINDRO DE EMBREAGEM PARA SCANIA 113	203
91195-2	JOGO DE REPARO PARA VÁLVULA RELÊ	89
91195-2F	JOGO DE REPARO PARCIAL P/ VÁLVULA RELE	90
91205-2	JOGO DE REPARO PARA CILINDRO DE EMBREAGEM	203
91215-0	PUNHO PARA VÁLVULA DE FREIO DE MÃO	83
91225-2	JOGO DE REPARO VÁLVULA NIVELADORA (COM GUARDA-PÓ)	164
91225-2F	JOGO DE REPARO PARCIAL PARA VÁLVULA NIVELADORA (COM GUARDA-PÓ)	164
91235-0	GUIA DA VÁLVULA ATMOSFÉRICA PARA SERVO EMBREAGEM	93
91255-0	CAME COMPLETO DO FREIO DE MÃO (CURTO)	83
91265-0	CAME COMPLETO DO FREIO DE MÃO (LONGO)	83
91325-33	VÁLVULA DE DRENAGEM AUTOMÁTICA	169
91335-0	CILINDRO LONGO P/ SERVO EMBREAGEM W (SEM IND. DESG.)	94
91355-41	VÁLVULA RELÊ - ROSCAS M.16 (02) X M.22 (02)	88
91355-42	VÁLVULA RELÊ - ROSCAS M.22 (04)	88
91355-43	VÁLVULA RELÊ - ROSCAS M.16 (03) X M.22	88
91355-44	VÁLVULA RELÊ ROSCAS M.16 X M.22(03) - SEM SUPORTE	89
91355-44	VÁLVULA RELÊ ROSCAS M.16 X M.22(03) - SEM SUPORTE	153
91365-0	PISTÃO DE ACIONAMENTO PARA MANETIN MODERNO (2 E 4 SAÍDAS)	83
91375-0	PISTÃO DE VEDAÇÃO PARA MANETIN MODERNO (2 E 4 SAÍDAS)	82
91385-2	JOGO DE REPARO PARA VÁLVULA DE ACIONAMENTO DA EMBREAGEM	111
91635-2	JOGO DE REPARO PARA REGULADOR DE PRESSÃO	63
91685-2	JOGO DE REPARO PARA MANETIM (04 ROSCAS)	159
91695-2	JOGO DE REPARO PARA MANETIM (02 ROSCAS)	160
91705-2	JOGO DE REPARO PARA VÁLVULA DE PEDAL	61
91715-0	TAMPA DO ÊBOLO PARA CÂMARAS TRISTOP TIPO 12/16, 14/24 E 20/30	104
91725-0	MOLA DE SERVIÇO PARA CÂMARA SIMPLES DE 14" E CÂMARA TRISTOP 14/24	104
91735-0	MOLA DE SERVIÇO PARA CÂMARA SIMPLES DE 16" E CÂMARA TRISTOP 16/24	104
91825-2	JOGO DE REPARO PARA SERVO EMBREAGEM	212
91845-75	SERVO EMBREAGEM PARA SCANIA (ANTIGO)	209
91875-2	JOGO DE REPARO PARA VÁLVULA RELÊ MODERNA	153
91875-2F	JOGO DE REPARO PARCIAL P/ VÁLVULA RELÊ	153
91975-2	JOGO DE REPARO PARA VÁLVULA DE RETENÇÃO	165
91985-15	VÁLVULA DE RETENÇÃO (ROSCA M 22 X 1,5)	165
92015-2	JOGO DE REPARO PARA CÂMARA SPRING BRAKE TIPO 30 IMPORTADA	23
92055-2	JOGO DE REPARO PARA REGULADOR DE PRESSÃO DA APU	66
92055-2C	JOGO DE REPARO COMPLETO PARA REGULADOR DE PRESSÃO DA APU	66
92065-2	JOGO DE REPARO PARA A VÁLVULA DE PEDAL (SAPÃO)	25
92075-2	JOGO DE REPARO PARA VÁLVULA SENSÍVEL À CARGA (SUSPENSÃO PNEUMÁTICA)	112
92075-2F	JOGO DE REPARO PARCIAL PARA VÁLVULA SENSÍVEL À CARGA (SUSPENSÃO PNEUMÁTICA)	113
92105-2	JOGO DE REPARO PARA VÁLVULA DE PEDAL BOSCH	201
92125-2	JOGO DE REPARO PARA O SERVO EMBREAGEM SC (MODERNO)	210
92125-2C	JOGO DE REPARO COMPLETO PARA SERVO EMBREAGEM MASTER SC 124 (COM PISTÕES)	211
92175-2	JOGO DE REPARO PARA VÁLVULA RELÊ DA CARRETA	113
92185-2	JOGO DE REPARO PARA VÁLVULA DISTRIBUIDORA	217
92195-2	JOGO DE REPARO PARCIAL PARA VÁLVULA DISTRIBUIDORA	166
92205-2	JOGO DE REPARO PARA CABEÇOTE DO COMPRESSOR MONO (LK 3930 Ø 88 MM)	133
92205-8	VÁLVULA DE LÂMINAS PARA COMPRESSOR MONO (LK 3930 Ø 88 MM)	134
92215-2	JOGO DE REPARO PARA VÁLVULA DISTRIBUIDORA	166

92245-2	JOGO DE REPARO PARA VÁLVULA DE FREIO DE MÃO	81
92245-2 F	JOGO DE REPARO PARCIAL PARA VÁLVULA DE FREIO DE MÃO	81
92255-2	JOGO DE REPARO PARA VÁLVULA DE FREIO DE MÃO	81
92265-2	JOGO DE REPARO PARA VÁLVULA DE PEDAL	202
92275-2	JOGO DE REPARO PARA CILINDRO DE ACIONAMENTO DO FREIO MOTOR	166
92285-2	JOGO DE REPARO PARA CABEÇOTE DO COMPRESSOR K MONO (LK 38 Ø 88 MM)	134
92295-2	JOGO DE REPARO PARA COMPRESSOR HOLSET/CUMMINS	198
92305-2	JOGO DE REPARO PARA VÁLVULA DE FREIO DE MÃO (PP-1)	82
92315-2	JOGO DE REPARO PARA TRANSFERÊNCIA DA CAIXA DE MUDANÇA	217
92315-2 F	JOGO DE REPARO PARCIAL PARA TRANSFERÊNCIA DA CAIXA DE MUDANÇA	217
92375-2	JOGO DE REPARO PARA VÁLVULA DE PEDAL	62
92395-2	JOGO DE REPARO PARA VÁLVULA NIVELADORA	200
92405-0	VÁLVULA DE ADMISSÃO PARA NIVELADORA (MOLA FRACA)	200
92415-0	VÁLVULA DE DESCARGA PARA NIVELADORA (MOLA FORTE)	200
92425-0	ALAVANCA PARA VÁLVULA NIVELADORA	200
92445-2	JOGO DE REPARO PARCIAL PARA CAIXA PRETA	198
92465-2	JOGO DE REPARO COMPLETO PARA O COMPRESSOR Ø 90 MM (MBB 355)	55
92515-2	JOGO DE REPARO PARA VÁLVULA DE SUSPENSÃO	171
92525-2	JOGO DE REPARO PARA VÁLVULA DE SUSPENSÃO DA CABINE	85
92535-2	JOGO DE REPARO PARA REDUZIDA DA CAIXA DE MUDANÇA	217
92535-2 F	JOGO DE REPARO PARCIAL PARA REDUZIDA DA CAIXA DE MUDANÇA	217
92555-2	JOGO DE REPARO PARA CABEÇOTE DO COMPRESSOR K Ø 75 MM (LK 1511/1527)	132
92625-2	JOGO DE REPARO PARA VÁLVULA SOLENÓIDE (TROCA DE CAIXA)	216
92645-0	CABEÇOTE PARA COMPRESSOR Ø 88 MM MONO LK 38	134
92645-2	JOGO DE REPARO PARA CABEÇOTE DO COMPRESSOR K MONO (LK 38...)	134
92645-8	VÁLVULA DE LÂMINAS PARA CABEÇOTE COMP MONO (LK38 ELETRÔNICO)	135
92645-9	BLOCO Ø 88 MM PARA COMPRESSOR MONO (LK38 - REGULADO)	135
92675-2	JOGO DE REPARO PARCIAL PARA CABEÇOTE DO COMPRESSOR MONOCILÍNDRICO Ø 88 MM	136
92685-66	CILINDRO PARA EMBREAGEM SCANIA 112	203
92695-2	JOGO DE REPARO DA MANOPLA DO CÂMBIO	216
92745-81	CILINDRO DE EMBREAGEM PARA SCANIA 112 (COM RESERVATÓRIO)	203
92755-0	EIXO PARA ALAVANCA DA VÁLVULA NIVELADORA	201
92765-2	JOGO DE REPARO PARA ALAVANCA DA VÁLVULA NIVELADORA	200
92775-0	ALAVANCA LONGA PARA VÁLVULA NIVELADORA (250 MM)	200
93005-0	CABEÇOTE P/ COMPRESSOR 02 CIL (LP 48 Ø 75 MM)	124
93005-2	JOGO DE REPARO PARA CABEÇOTE DO COMPRESSOR 02 CILINDROS (LP 48 Ø 75 MM)	124
93005-8	VÁLVULA DE LÂMINAS PARA CABEÇOTE COMP 02 CIL (LP 48 Ø 75 MM)	125
93015-0	CABEÇOTE P/ COMPRESSOR 02 CIL (LP 49 Ø 88 MM)	125
93015-2	JOGO DE REPARO PARA CABEÇOTE DO COMPRESSOR 02 CILINDROS (LP 49 Ø 88 MM)	125
93015-2F	JOGO DE REPARO PARCIAL PARA CABEÇOTE DO COMPRESSOR 02 CILINDROS (LP 49 Ø 88 MM)	125
93015-5	PLACA INTERMEDIÁRIA PARA CABEÇOTE COMPRESSOR 02 CIL (LP 49 Ø 88 MM)	127
93015-8 A	VÁLVULA DE LÂMINAS PARA COMPRESSOR 02 CIL (LP49 Ø88 MM) GOVERNADO	127
93015-8 B	VÁLVULA DE LÂMINAS PARA COMPRESSOR 02 CIL (LP49 Ø88 MM) REGULADO	127
93025-0	CABEÇOTE PARA COMPRESSOR 02 CILINDROS (Ø 82 MM)	128
93025-2	JOGO REPARO PARA CABEÇOTE DO COMPRESSOR 02 CILINDROS (Ø 82 MM)	128
93035-0	CABEÇOTE COMPLETO PARA COMPRESSOR W MONOCIL (OF1417 / 1721)	49
93035-2	JOGO DE REPARO COMPLETO PARA CABEÇOTE COMPRESSOR MONO W Ø 85 MM (OF1417/1721/1722)	50
93035-3	CABEÇOTE INFERIOR P/ COMPRESSOR W MONO Ø 85 MM (OM 457)	49
93035-3 F	CABEÇOTE INFERIOR P/ COMPRESSOR W MONO Ø85 MM (OF 1417 / 1721)	49
93035-6	ENGRENAGEM PARA COMPRESSOR 2 CIL Ø85 MM (0500M / 0500U)	37
93035-68	COMPRESSOR COMPLETO MONO 85 MM (MBB - OF 1417 / 1722)	49
93035-7	VIRABREQUIM P/ COMPRESSOR MONO Ø 85MM (OF 1417 / 1721)	50
93035-9	BLOCO Ø 85MM P/ COMPRESSOR MONO	50
93045-0	CABEÇOTE COMPRESSOR MONO K (BR400)	136
93045-1	ROLAMENTO DE ROLETES PARA COMPRESSOR BR 400	138
93045-174	COMPRESSOR MONO Ø 90 MM MBB (BR 400)	136
93045-2	JOGO REPARO PARA CABEÇOTE DO COMPRESSOR BR 400 Ø 90 MM	136
93045-8 A	VÁLVULA DE LÂMINAS PARA CABEÇOTE COMPR. BR400 (C/ LÂMINA COMPR.)	137
93045-8 B	VÁLVULA DE LÂMINAS PARA CABEÇOTE COMPR. BR400 (C/ LÂMINA GOTA)	137
93055-0	CABEÇOTE PARA COMPRESSOR 02 CIL (LP 4844 Ø 75 MM)	128
93055-0V	CABEÇOTE PARA COMPRESSOR 02 CIL (LP 4813 Ø 75 MM)	128
93055-2	JOGO REPARO PARA CABEÇOTE DO COMPRESSOR 02 CILINDROS (LP 48 Ø 75 MM)	128
93055-5	PLACA INTERMEDIÁRIA P/ CAB. COMP. 02 CIL. (Ø 74,96 MM)	128
93055-8	VÁLVULA DE LÂMINAS PARA CABEÇOTE COMPRESSOR 02 CIL. K(Ø 74,96 MM)	129
93065-2	JOGO DE REPARO PARA COMPRESSOR HOLSET/CUMMINS (ANTIGO)	199
93065-4	JOGO DE REPARO PARCIAL PARA COMPRESSOR HOLSET / CUMMINS (ANTIGO)	199
93095-2	JOGO DE REPARO PARA CABEÇOTE DO COMPRESSOR K (LP 4850 Ø75 MM)	125
93105-2	JOGO DE REPARO PARA VÁLVULA DE PROTEÇÃO 6 VIAS APU K	142
93105-2 F	JOGO DE REPARO PARCIAL PARA VÁLVULA DE PROTEÇÃO 6 VIAS APU K	142
93115-2	JOGO DE REPARO PARA SECADOR DE AR DA APU K	144
93115-2 F	JOGO DE REPARO PARCIAL PARA SECADOR DE AR DA APU K	144
93125-2	JOGO DE REPARO PARA VÁLVULA DE PROTEÇÃO 6 VIAS APU W	65
93125-2 F	JOGO DE REPARO PARCIAL PARA VÁLVULA PROTEÇÃO 6 VIAS APU W	65
93135-22	CILINDRO DE EMBREAGEM PARA VOLVO	208
93145-2	JOGO DE REPARO PARA SECADOR DE AR DA APU W	69
93145-2 M	JOGO DE REPARO P/ SECADOR DE AR DA APU MODERNO	69
93145-2 MF	JOGO DE REPARO PARCIAL P/ SECADOR DE AR DA APU MODERNO	70
93145-2F	JOGO DE REPARO PARCIAL P/ SECADOR DE AR DA APU W	69

• Os números originais utilizados tem a única intenção de auxiliar nossos clientes na identificação dos códigos Farj correspondentes.
• Los números de pieza original se utilizan para identificar los productos que vendemos con el único propósito de reconocimiento de los productos por nuestros clientes
• Original part numbers are used so as to identify the products we sell, in the sole purpose of customers recognition of the items sold.

93165-2	JOGO DE REPARO PARA CABEÇOTE DO COMPRESSOR MONO REGULADO (Ø 88MM)	136
93175-178	COMPRESSOR MONO Ø 88 MM (LK38 - FLANGE CENTRALIZADA)	137
93175-2	JOGO DE REPARO PARA CABEÇOTE DO COMPRESSOR REGULADO (LK 38... Ø 88 MM)	138
93205-0	VÁLVULA DE RETENÇÃO PARA NIVELADORA BOSCH	201
93215-2	JOGO DE REPARO PARA CILINDRO DE EMBREAGEM VOLVO	208
93255-2	JOGO DE REPARO PARCIAL PARA SERVO EMBREAGEM (MBB O 500)	95
93355-2	JOGO DE REPARO PARA VÁLVULA RELÊ	202
93365-2	JOGO DE REPARO PARA CILINDRO DE FREIO COMBINADO TIPO 12/16	150
93375-2	JOGO DE REPARO PARA VÁLVULA PROTETORA 6 VIAS APU K MODERNA	142
93375-2 F	JOGO DE REPARO PARCIAL PARA VÁLVULA PROTETORA 6 VIAS APU K MODERNA	142
93385-0	CABEÇOTE COMPLETO PARA COMPRESSOR MONO Ø 85 MM CUMMINS / FORD (COM DESCARREGADOR)	50
93385-2	JOGO DE REPARO PARA CABEÇOTE COMPRESSOR MONO W Ø 85 MM CUMMINS (VW / FORD)	51
93385-3	CABEÇOTE PARA COMPRESSOR MONO Ø 85 MM CUMMINS / FORD (COM DESCARREGADOR)	51
93385-3F	CABEÇOTE INFERIOR PARA COMPRESSOR MONO Ø 85 MM CUMMINS / FORD (GOVERNADO)	51
93385-4	CABEÇOTE PARA COMPRESSOR MONO Ø 85 MM CUMMINS / VW (SEM DESCARREGADOR)	51
93385-4 F	CABEÇOTE INFERIOR PARA COMPRESSOR MONO Ø 85 MM CUMMINS / VW (REGULADO)	51
93415-2	JOGO DE REPARO PARA SERVO EMBREAGEM W (MBB 1944/2638)	96
93415-2 F	JOGO DE REPARO PARCIAL P/ SERVO EMBREAGEM W (MBB 1944 / 2638)	96
93435-2	JOGO DE REPARO PARA VÁLVULA 04 CIRCUITOS SCANIA SÉRIE 4	87
93445-2	JOGO DE REPARO PARA VÁLVULA DE PEDAL (OF 1417 / 1620 / 1721 - 98)	61
93445-2 F	JOGO DE REPARO PARCIAL PARA VÁLVULA DE PEDAL (OF 1417/1620/1721-98)	61
93455-2	JOGO DE REPARO PARA SERVO EMBREAGEM VOLVO EDC MOD. Ø 95 MM (1996...)	212
93465-2	JOGO DE REPARO PARA VÁLVULA ACIONAMENTO FREIO MOTOR	192
93475-2	JOGO DE REPARO PARA A VÁLVULA DE PROTEÇÃO 04 CIRCUITOS K	155
93485-2	JOGO DE REPARO PARA SECADOR DE AR APU K (LA 8271) VOLVO	145
93495-2	JOGO DE REPARO PARA SECADOR DE AR APU W (SCANIA)	70
93505-2	JOGO DE REPARO PARA VÁLVULA DE PEDAL IMPORTADA K (IVECO)	202
93515-2	JOGO DE REPARO PARCIAL PARA ENGATE RÁPIDO (ROSCA M 22)	219
93525-2	JOGO DE REPARO PARCIAL P/ SECADOR DE AR K (LA 6710) VOLVO	144
93545-2	JOGO DE REPARO DE COMPONENTES PARA VÁLVULA DRENO AUTOMÁTICO	169
93555-14	SERVO EMBREAGEM PARA VOLVO MODERNO Ø95 MM (ÔNIBUS A PARTIR DE 1996)	212
93555-80	SERVO EMBREAGEM PARA VOLVO MODERNO Ø95 MM (CAMINHÃO À PARTIR DE 1996)	212
93565-2	JOGO DE REPARO PARCIAL PARA ENGATE RÁPIDO (ROSCA M 16)	219
93585-2	JOGO DE REPARO PARA VÁLVULA DE AJUSTE DE PRESSÃO W	113
93595-2	JOGO DE REPARO VÁLVULA PROTETORA 4 CIRCUITOS SEM RETENÇÃO (SCANIA)	87
93605-2	JOGO DE REPARO PARA VÁLVULA PROTETORA 04 CIRCUITOS COM RETENÇÃO (FORD / VW)	87
93615-83	SERVO EMBREAGEM PARA SCANIA SÉRIE 4 (SERVO MASTER)	210
93635-2	JOGO DE REPARO VÁLVULA PROTETORA 06 VIAS APU K (O 500)	143
93645-2	JOGO DE REPARO VÁLVULA PROTETORA 06 VIAS APU K (O 500 MODERNA)	143
93655-2	JOGO DE REPARO PARA SERVO VOLVO Ø 100MM NH / FH / FM12	213
93665-2	JOGO DE REPARO PARA VÁLVULA DE PEDAL K (VOLVO FH 12 / NH 12)	148
93675-2	JOGO DE REPARO VÁLVULA DE PROTEÇÃO 04 CIRCUITOS K (MICRO MBB)	155
93685-2	JOGO DE REPARO EMERGÊNCIA PARA TRISTOP 12/16 (MICRO MBB)	101
93695-2	JOGO DE REPARO CABEÇOTE PARA COMPRESSOR W (O 500)	48
93705-0	CABEÇOTE COMPLETO P/ COMPRESSOR W MONOCILÍNDRICO Ø 85 MM (O 500)	48
93705-2	JOGO DE REPARO COMPLETO PARA COMPRESSOR W (O 500)	48
93705-3	TAMPA DO CABEÇOTE P/ COMPRESSOR MONO Ø85 MM (O500)	48
93705-4	CABEÇOTE INFERIOR P/ COMPRESSOR W MONO Ø 85 MM (O 500)	48
93705-4F	CABEÇOTE INFERIOR P/ COMPRESSOR W MONO Ø 85 MM (O 500)	50
93705-67	COMPRESSOR COMPLETO MONO Ø 85 MM (MBB - ATEGO / AXOR)	47
93705-7	VIRABREQUIM P/ COMPRESSOR MONO Ø 85MM	48
93715-2	JOGO DE REPARO PARA FILTRO DE LINHA K (TIPO LA 2100)	170
93725-2	JOGO DE REPARO PARA CABEÇOTE COMPRESSOR 02 CILINDROS (LP 49 Ø88 MM)	127
93735-2	JOGO DE REPARO PARA VÁLVULA 06 VIAS APU W (O 500)	65
93755-0	CANECA DE TRANSFERÊNCIA DE CÂMBIO	217
93775-79	SERVO EMBREAGEM PARA VOLVO Ø 100MM (CÂMBIO VT 2014)	212
93775-89	SERVO EMBREAGEM PARA VOLVO Ø 100MM (CÂMBIO SR 1900) HASTE LONGA	213
93815-2	JOGO DE REPARO PARCIAL PARA VÁLVULA 04 CIRCUITOS K (VOLVO BI-ARTICULADO)	156
93835-2	JOGO REPARO PARA CÂMARA SBB (TIPO 24...7") IMPORTADO	24
93875-2	JOGO REPARO PARA VÁLVULA DUAS VIAS HALDEX 951200 (MÉTRICA)	219
93885-79	VÁLVULA DE PEDAL (SC 113)	58
93895-2	JOGO DE REPARO PARA VÁLVULA RELE W COM RETENÇÃO (SCANIA)	90
93955-0	CABEÇOTE P/ COMPRESSOR W 02 CIL Ø 85 MM (O 500R)	36
93955-2	JOGO DE REPARO PARCIAL PARA COMPRESSOR W 02 CILINDROS (O 500)	36
93965-0	GUARDA-PÓ PARA MANETIM	81
93975-0	CABEÇOTE COMPLETO PARA COMPRESSOR W MONO ALONGADO Ø 85 MM (1938 S)	44
93975-164	COMPRESSOR W MONO CABEÇOTE ALONGADO (1938 S)	44
93975-2	JOGO DE REPARO PARA COMPRESSOR W MONO Ø 85 COM CABECOTE ALONGADO (1938 S)	45
93975-3F	CABEÇOTE INFERIOR P/ COMPRESSOR Ø 85 MM MONO ALONGADO (REGULADO)	45
93975-4	CABEÇOTE INFERIOR P/ COMPRESSOR Ø 85 MM MONO "ALONGADO" (1938 S / 1944 S)	45
93975-4F	CABEÇOTE INFERIOR P/ COMPRESSOR Ø 85 MM MONO ALONGADO (GOVERNADO)	45
93975-5	PLACA INTERMEDIÁRIA P/ COMPR. W MONO Ø 85MM C/ CAB. ALONGADO	46
93995-2	JOGO DE REPARO PARA VÁLVULA 3/2 VIAS W	113
94005-2	JOGO DE REPARO PARA CONSEP E DRENO AUTOMÁTICO HALDEX	198
94015-2	JOGO DE REPARO PARA VÁLVULA PILOTO	220
94025-0	CABEÇOTE COMPRESSOR MONO Ø 92 MM LK 3976 (SCANIA)	139
94025-2	JOGO DE REPARO PARA CABEÇOTE COMPRESSOR MONO Ø 92 MM (LK 3976)	139
94025-2 F	JOGO DE REPARO PARCIAL PARA CABEÇOTE COMPRESSOR MONO K (SCANIA SÉRIE 4) LK 3976	139

94025-8	VÁLVULA DE LÂMINAS P/ CABEÇOTE COMPRESSOR MONO Ø 92 MM (LK 3964)	140
94035-2	JOGO DE REPARO PARA VÁLVULA PROTEÇÃO 04 VIAS (APU GLOBAL) K - TIPO AE 48	142
94045-0 A	CABEÇOTE P/ COMPRESSOR 2 CIL Ø 85 (MBB 1725 / 0500M / 0500U)	37
94045-0 AR	CABEÇOTE PARA COMPRESSOR REGULADO 2CIL Ø 85 MM (MBB 1725 / 0500M)	37
94045-0 B	CABEÇOTE PARA COMPRESSOR W 02 CIL Ø 85 MM (COM LÂMINA INTEGRADA)	38
94045-0 BR	CABEÇOTE P/ COMPRESSOR REGULADO 2CIL Ø85 MM (ARTICULADO MBB 0500MA)	38
94045-045	COMPRESSOR 2 CIL Ø85 MM (0500 ARTICULADO/AXOR 0M457)	36
94045-2	JOGO DE REPARO PARCIAL PARA COMPRESSOR W 2 CILINDROS Ø 85 MM LÂMINA INTEGRADA	39
94045-2 AR	JOGO DE REPARO PARCIAL P/ COMPRESSOR 2 CILINDROS Ø 85 MM (0500/0500R) BUS	39
94045-2F	JOGO DE REPARO PARCIAL P/ COMPRESSOR 2 CILINDROS Ø 85 MM	39
94045-2P	JOGO DE REPARO P/ COMPRESSOR 2 CILINDROS Ø 85 MM	39
94045-3 AR	CABEÇOTE SUPERIOR P/ COMPRESSOR 2 CIL Ø85 MM (1725 / 0500M)	38
94045-3 BR	CABEÇOTE SUPERIOR P/ COMPRESSOR 2 CIL Ø85 MM (0500 ARTICULADO)	38
94045-4 AR	CABEÇOTE INFERIOR P/ COMPRESSOR REGULADO 2 CIL Ø85 MM (1725 / 0500M)	38
94045-4 AR F	CABEÇOTE INFERIOR P/ COMPRESSOR REGULADO 2 CIL Ø85 MM (1725 / 0500M)	38
94045-4 BR	CABEÇOTE INFERIOR P/ COMPRESSOR REGULADO 2 CIL Ø85 MM (ARTICULADO MBB 0500 MA)	39
94045-4 BR F	CABEÇOTE INFERIOR P/ COMPRESSOR REGULADO 2 CIL Ø85 MM (ARTICULADO MBB 0500MA)	39
94045-5 A	PLACA INTERMEDIÁRIA P/ COMP. 2 CIL. Ø 85MM LÂM INTEGR. (JUNTA A)	40
94045-5 B	PLACA INTERMEDIÁRIA P/ COMP. 2 CIL Ø85MM LÂMINA INTEGRADA (JUNTA B)	40
94045-6	ENGRENAGEM PARA COMPRESSOR 2 CIL Ø85 MM (27 DENTES)	36
94045-7	VIRABREQUIM PARA COMPRESSOR W 2 CIL Ø85 MM LÂMINA INTEGRADA	36
94045-9	BLOCO P/ COMPRESSOR 2 CIL Ø85 MM (0500 ARTICULADO / AXOR 0M457)	36
94055-0	CILINDRO DE EMERGÊNCIA PARA CÂMARA TRISTOP 30 (TIPO F)	103
94065-2	JOGO DE REPARO PARA MANETIM MODERNO K (02 ROSCAS)	161
94065-2 F	JOGO DE REPARO PARCIAL PARA MANETIM MODERNO K (02 ROSCAS)	161
94075-2	JOGO DE REPARO PARA AS CÂMARAS ATUADORAS (SEM DIAFRAGMAS E DISCOS)	215
94135-2	JOGO DE REPARO PARA MANETIM MODERNO K (03 ROSCAS)	161
94135-2 F	JOGO DE REPARO PARCIAL PARA MANETIM MODERNO K (03 ROSCAS)	161
94155-0	FILTRO PARA SECADOR DE AR DA APU K	141
94155-0	FILTRO PARA SECADOR DE AR DA APU W	67
94165-0	FILTRO PARA SECADOR DE AR DA APU W (SCANIA)	67
94175-2	JOGO DE REPARO PARA VÁLVULA RETENÇÃO SIMPLES (VEDAÇÃO BORRACHA)	26
94185-2	JOGO REPARO PARA VÁLVULA SUSPENSÃO. ATIVA DUPLA W (ECAS)	73
94195-2	JOGO REPARO PARA MANETIM MODERNO W (CORPO PLÁSTICO)	81
94205-0	CABEÇOTE COMPLETO P/ COMPRESSOR W 2 CIL Ø85 MM (0 500 UA)	42
94205-2	JOGO DE REPARO PARA COMPRESSOR W 2 CILINDROS (0500 UA-MONDEGO)	43
94205-297	COMPRESSOR 02 CIL Ø85 MM (0500UA / 0500MA)	42
94205-3	CABEÇOTE SUPERIOR P/ COMPRESSOR 2 CIL Ø85 MM (0500UA)	42
94205-4	CABEÇOTE INFERIOR P/ COMPRESSOR W 2 CIL Ø 85 MM (0 500 UA)	43
94205-4 ARF	CABEÇOTE INFERIOR P/ COMPRESSOR W 2 CIL Ø 85 MM - REGULADO	43
94205-5	PLACA INTERMEDIÁRIA P/ COMPRESSOR 2 CIL Ø85 MM (0500UA / 0500MA)	43
94215-0	INSERTO PARA APU K (SAÍDAS 21 E 22) CARTELA COM 10 UNIDADES	143
94225-0	INSERTO PARA APU K (SAÍDAS 23 E 24) CARTELA COM 10 UNIDADES	143
94235-2	JOGO DE REPARO PARA VÁLVULA DE FLUXO W	91
94245-2	JOGO DE REPARO PARA VÁLVULA SUSPENSÃO ATIVA SIMPLES W (ECAS)	73
94255-0	CANECA DE TRANSFERÊNCIA (SCANIA 113/124)	218
94265-0	CANECA DA REDUZIDA (SCANIA 113/124)	218
94275-2	JOGO REPARO PARA COMPRESSOR MONO Ø 80 MM (LK 3833 / LK 3863)	139
94275-2 F	JOGO DE REPARO PARCIAL P/ COMPRESSOR K MONO Ø80 MM (LK 3833 / LK 3863)	139
94285-2	JOGO DE REPARO PARA CANECA DE TRANSFERÊNCIA	218
94295-2	JOGO DE REPARO PARA CANECA REDUZIDA DA CAIXA DE MUDANÇA	218
94325-0	VIRABREQUIM PARA COMPRESSOR K (BR 400)	137
94365-2	JOGO DE REPARO PARA COMPRESSOR 02 CILINDROS (LK 4930 - 720 CC)	129
94455-88	VÁLVULA PILOTO (TIPO SV 3368)	170
94555-2	JOGO DE REPARO PARA SERVO EMBREAGEM (MIDI-SERVO 83MM) VW CONSTELLATION	167
94555-2 F	JOGO DE REPARO PARCIAL PARA SERVO EMBR MIDI-SERVO (Ø 83MM) VW	167
94565-2	JOGO DE REPARO PARA COMPRESSOR W 2 CILINDROS (VOLVO FH 12 / FM 12 / NH 12)	44
94565-5	PLACA INTERMEDIÁRIA P/ COMPRESSOR W 2 CIL (VOLVO FH / FM 12)	44
94575-2	JOGO DE REPARO PARA VALVULA REDUTORA DE PRESSÃO K	166
94605-STD P/ 010 P/ 020 P	PISTÃO PARA COMPRESSOR Ø 85 MM (STD P/ 010 P/ 020 P)	46
94605-STD/010/020	JOGO DE PISTÃO COM ANÉIS PARA COMPRESSOR 0 500 Ø 85 MM (STD/010/020)	46
94615-STD/010/020	JOGO DE ANÉIS PARA PISTÃO DO COMPRESSOR 0 500 Ø 85 MM STD/010/020	46
94625-0	BUCHA FLANGEADA COM CANAL EXTERNO P/ COMPRESSOR Ø 85 MM 0500 ARTICULADO	40
94635-2	JOGO DE REPARO PARA VÁLVULA PILOTO (PONTO NEUTRO) VOLVO	221
94635-256	VÁLVULA INIBIDORA DA CAIXA DE CÂMBIO	220
94645-2	JOGO DE REPARO PARA VÁLVULA PILOTO (PONTO NEUTRO) VOLVO	221
94645-254	VÁLVULA PILOTO (PONTO NEUTRO) VOLVO	221
94655-0	CILINDRO PARA SERVO EMBREAGEM (MBB 0 500 / 1417 / 1721)	95
94665-2	JOGO DE REPARO PARA SERVO EMBREAGEM KVG 3264 (IVECO)	168
94685-2	JOGO DE REPARO PARCIAL PARA COMPRESSOR W 02 CIL (OM 457)	41
94695-0	CABEÇOTE COMPLETO P/ COMPRESSOR W 02 CIL (VOLVO FH/FM/NH / B12M)	41
94695-2	JOGO DE REPARO PARA COMPR W 02 CIL. (VOLVO FH/FM/NH / B12M ARTICULADO)	42
94695-3	TAMPA DO CABEÇOTE P/ COMPRESSOR 2CIL Ø85 MM (VOLVO FH/FM/NH/B12M)	41
94695-4	CABEÇOTE INFERIOR P/ COMPRESSOR W 2 CIL Ø 85 MM (VOLVO FH/FM/NH/B12M)	41
94695-4F	CABEÇOTE INFERIOR P/ COMPRESSOR W 2 CIL Ø 85 MM (VOLVO FH/FM/NH/B12M)	41
94695-5	PLACA INTERMEDIÁRIA P/ COMPRESSOR 02 CIL Ø85 MM (VOLVO FH/FM/NH/B12M)	42
94715-0	CABEÇOTE COMPLETO P/ COMPRESSOR MONO Ø85 MM (IVECO STRALIS)	53
94715-2	JOGO DE REPARO PARA COMPRESSOR W MONO Ø 85 MM (IVECO STRALIS)	54

94715-2C	JOGO DE REPARO COMPLETO C / DESCARREGADOR P/ COMPRESSOR MONO Ø85 MM (IVECO STRALIS)	54
94715-3	TAMPA DO CABEÇOTE P/ COMPRESSOR MONO Ø85 MM (IVECO STRALIS)	53
94715-366	COMPRESSOR MONO Ø85 MM (IVECO)	53
94715-4	CABEÇOTE INFERIOR PARA COMPRESSOR W MONO Ø85 MM (IVECO STRALIS)	53
94725-0	BIELA PARA COMPRESSOR W Ø 85MM (MBB 1417/1721)	49
94735-0	TAMPA TRASEIRA PARA COMPRESSOR W Ø 85MM	49
94745-2	JOGO DE REPARO PARA VÁLVULA PILOTO (PONTO NEUTRO) SCANIA	221
94745-255	VÁLVULA PILOTO (PONTO NEUTRO) SCANIA	221
94755-0	CABEÇOTE PARA COMPRESSOR 02CIL Ø86 MM LK 4936 - GERAÇÃO ANTIGA (IVECO)	130
94755-2	JOGO DE REPARO PARCIAL PARA COMPRESSOR K DUPLO (Ø 86 MM) LK 4936 - 630 CC	130
94755-2/PD	JOGO DE REPARO P/ COMPRESSOR DUPLO Ø 86 MM COM DESCARREGADOR (STRALIS)	130
94755-2C	JG REP+VÁLVULA DE LÂMINAS P/ COMPRESSOR 2CIL Ø86 MM LK 4936-GERAÇÃO ANTIGA	131
94775-2	JOGO DE REPARO DA SAPATA PARA FREIO A DISCO (Ø 69)	171
94785-2	JOGO DE REPARO DA SAPATA PARA FREIO A DISCO (Ø 74)	172
94795-0	MECÂNISMO DE AJUSTE PARA FREIO A DISCO	173
94805-0	TAMPA "COM" SENSOR PARA FREIO A DISCO PNEUMÁTICO (CIRCUITO SIMPLES - 2 FIOS)	174
94815-0	PARAFUSO DE CALIBRAÇÃO PARA FREIO A DISCO PNEUMÁTICO	173
94835-0	MECANISMO DE AJUSTE PRINCIPAL P/ FREIO A DISCO PNEUMÁTICO	175
94845-0	CORRENTE PARA FREIO A DISCO PNEUMÁTICO (29 ELOS)	176
94855-30	VÁLVULA RELE MODERNA (MBB)	89
94865-40	VÁLVULA DE PROTEÇÃO 4 CIRCUITOS	154
94875-50	VÁLVULA PROTETORA DE 4 CIRCUITOS	86
94895-60	REGULADOR DE PRESSÃO MODERNO (MBB)	157
94905-70	REGULADOR DE PRESSÃO	157
94915-90	SERVO EMBREAGEM PARA MBB (1938 S / 1944 S)	95
94925-2	JOGO DE REPARO PARA GUIAS E JUNTAS PARA FREIO À DISCO (Ø 69 MM)	177
94995-99	SERVO EMBREAGEM CIL CURTO SEM INDICADOR DESG (MBB/ VW /FORD)	92
95005-85	VÁLVULA DE NIVELAMENTO TRASEIRA DIREITA	199
95015-88	VÁLVULA DE NIVELAMENTO TRASEIRA ESQUERDA	199
95025-56	VÁLVULA DE PEDAL W MODERNA	61
95025-58	VÁLVULA DE PEDAL MODERNA (DESCARGA RETA)	61
95035-STD P / 010 P / 020 P	PISTÃO PARA COMPRESSOR LP48 Ø 75 MM (STD P / 010 P / 020 P)	124
95035-STD/010/020	JOGO PISTÃO COM ANÉIS PARA COMPRESSOR LP48 Ø 75 MM (STD / 010 / 020)	124
95045-STD P / 010 P / 020 P	PISTÃO PARA COMPRESSOR LK38/LK39/LP49 Ø 88 MM (STD/010/020)	126
95045-STD/010/020/040	JOGO PISTÃO COM ANÉIS P/ COMPRESSOR LK38/LK39/LP49 Ø 88 MM (STD/010/020/040)	126
95055-STD/010/020	JOGO ANEL P/ PISTÃO COMPRESSOR LP48 Ø 75 MM (STD/010/020)	124
95065-STD/010/020	JOGO ANEL P/ PISTÃO COMPRESSOR LK38/LK39/LP49 Ø 88 (STD/010/020)	126
95075-0	SILENCIADOR DE DESCARGA	71
95085-2	JOGO DE REPARO COMPLETO PARA VÁLVULA DE PEDAL (PISTÃO COM BASE LISA)	149
95085-2 F	JOGO DE REPARO PARCIAL P/ VÁLVULA DE PEDAL (PISTÃO COM BASE LISA)	149
95095-2	JOGO DE REPARO PARA VÁLVULA SOLENOIDE (ECAS)	75
95105-2	JOGO DE REPARO COMPLETO PARA SECADOR DE AR LA 8124 (STRALIS)	145
95115-0	BOBINA PARA VÁLVULA SOLENOIDE (ECAS)	75
95135-2	JOGO DE REPARO PARA AMORTECEDOR DA CABINA	114
95145-2	JOGO DE REPARO PARA VÁLVULA RELE	114
95155-2	JOGO DE REPARO P/ VÁLVULA RELE DE EMERGÊNCIA	114
95165-2	JOGO DE REPARO PARA VÁLVULA 4/2 VIAS	202
95175-2	JOGO DE REPARO PARA VÁLVULA MODULADORA (ABS- 24V)	115
95185-2	JOGO DE REPARO P/ VÁLVULA RELE MODULADORA SIMPLES (ABS-24V)	115
95195-2	JOGO DE REPARO P/ VÁLVULA RELE MODULADORA DUPLA (ABS-24V)	115
95205-2	JOGO DE REPARO P/ VÁLVULA MODULADORA T-EBS (ANTI-TOMBAMENTO)	115
95225-86	CILINDRO DE EMBREAGEM PARA VOLVO FH / NH 12	208
95235-STD/010/020	JOGO DE PISTÃO COM ANEL PARA COMPRESSOR 2 CIL LK 4936 Ø 86 MM STD/010/020	131
95245-0	ASSENTO DA VÁLVULA PARA SERVO 1938 S	96
95255-0	JOGO ANEL + JUNTA PARA PISTÃO COMPRESSOR LK38/LK39/LP49 Ø 88 MM STD	135
95265-STD/010/020	JOGO ANEL P/ PISTÃO COMPRESSOR 2 CIL LK 4936 Ø 86 MM (STD)	132
95275-STD P / 020 P / 040 P	PISTÃO PARA COMPRESSOR MONO LK 15 Ø 75 MM (STD P / 020 P / 040 P)	133
95275-STD/020/040	JOGO PISTÃO COM ANEL P/ COMPRESSOR MONO LK 15 Ø 75 MM STD/020/040	133
95285-STD/010/020	JOGO ANEL P/ COMPRESSOR MONO LK 15 Ø 75 MM STD	133
95295-STD/010/020	JOGO DE ANEL P/ COMPRESSOR 2 CILINDROS TUFLO 500	21
95305-STD/010/020	JOGO DE ANEL P/ COMPRESSOR 2 CILINDROS EL1300/1600 E TUFLO 700	21
95305-STD/010/020	JOGO DE ANEL P/ COMPRESSOR 2 CILINDROS EL1300/1600 E TUFLO 700	31
95315-STD/010/020	JOGO DE ANÉIS PARA COMPRESSOR IVECO EUROTECH Ø 82 MM (STD/010/020)	129
95325-STD/010/020	JOGO DE ANÉIS PARA COMPRESSOR HOLSET SS296 / QE296 Ø 92 MM (STD/010/020)	199
95335-STD/010/020	JOGO DE ANEL PARA COMPRESSOR OM355 / BR400 Ø 90 MM (STD)	136
95345-0	BUCHA DO BALANCIM P/ FREIO DISCO PNEUMÁTICO (Ø 69 E Ø 74 MM)	180
95355-0	TAMPA "SEM" SENSOR PARA FREIO À DISCO PNEUMÁTICO	174
95365-2	JOGO REPARO PARCIAL P/ FREIO À DISCO PNEUM. (17,5")	117
95365-2C	JOGO DE REPARO COMPLETO P/ FREIO A DISCO (17,5)	117
95365-2F	JOGO REP. PARCIAL P/ FREIO À DISCO 17,5" (SEM PARAFUSOS/ PINOS E BUCHAS)	117
95365-3	JOGO REP. PARCIAL P/ FREIO À DISCO 17,5" (SEM PINOS)	117
95375-2	JOGO REP EIXO+PARAFUSO P/ FREIO À DISCO (COMPR. EIXO: 109 MM)	118
95385-2	JOGO REP EIXO+PARAFUSO P/ FREIO À DISCO (COMPR. EIXO: 114 MM)	118
95395-0	PARAFUSO CALIBRAÇÃO P/ FREIO DISCO PNEUM. (COM PINO - COMPR. ROSCA 76 MM)	118
95405-0	PARAFUSO CALIBRAÇÃO P/ FREIO DISCO PNEUM. (COM PINO - COMPR. ROSCA 80,4 MM)	119
95415-2	JOGO DE JUNTA E PROTETORES DA TAMPA P/ FREIO À DISCO PNEUMÁTICO (17,5" E 19,5")	119
95425-2	JOGO DE MOLAS E TRAVA P/ FREIO À DISCO PNEUMÁTICO (17,5" E 19,5")	120
95435-2	JOGO DE ROLAMENTO P/ FREIO A DISCO PNEUMÁTICO (17,5" E 19,5")	120

95445-2	JOGO DE REPARO PARA E-APU (SCANIA NGS - SÉRIE 5)	68
95445-2F	JOGO DE REPARO PARCIAL P/ VÁLVULA APS - E-APU (SCANIA - SÉRIE 5)	68
95455-2	JOGO DE REPARO P/ VÁLVULA MODULADORA DUPLA EBS (VOLVO)	159
95455-2C	JOGO DE REPARO COMPLETO P/ VÁLVULA MODULADORA DUPLA EBS (TRASEIRA)	159
95465-2	JOGO DE REPARO P/ VÁLVULA DE 4 CIRC. APU TIPO AE 4516 (IVECO STRALIS)	143
95485-2	JOGO DE REPARO PARCIAL PARA COMPRESSOR MONO Ø 85 MM (VOLVO FH / FM / NH 13)	44
95495-2	JOGO REP P/ VÁLVULA EBS MODULADORA DUPLA (VOLVO / VW)	158
95505-0	FILTRO COALESCENTE	67
95515-2	JOGO DE REPARO PARA E-CAD (SECADOR DE AR ELETRÔNICO)	71
95515-2M	JOGO DE REPARO P/ E-CAD (SECADOR DE AR ELETRÔNICO) MODERNO	71
95535-2	JOGO DE ROLAMENTO P/ FREIO À DISCO PNEUMÁTICO (Ø65,4X27,80 MM)	179
95545-2	JOGO DE ROLAMENTO P/ FREIO A DISCO PNEUMÁTICO (Ø68,2X27,80 MM)	179
95555-11	SERVO EMBREAGEM (CIL. LONGO SEM INDICADOR DESGASTE)	94
95575-0	ENGRENAGEM DO MECANISMO DE AJUSTE PRINCIPAL	180
95585-2	JOGO REPARO DE GUIAS E JUNTAS P/ FREIO À DISCO PNEUMÁTICO	176
95585-2 F	JOGO DE REPARO PARCIAL P/ FREIO À DISCO	176
95595-158	COMPRESSOR 2 CIL Ø85 MM (VOLVO B9 R)	41
95595-2	JOGO DE REPARO PARA COMPRESSOR W 2 CIL (VOLVO B 9 R / FM 9)	43
95605-77	SERVO EMBREAGEM SEM INDICADOR DE DESGASTE (MBB 0500/1721)	95
95615-2	JOGO DE REPARO P/ VÁLVULA MODULADORA R3 ABS HALDEX (VERSÃO ADR)	202
95655-0	FILTRO COALESCENTE P/ APU (SCANIA)	67
95735-2	JOGO DE REPARO PARA VÁLVULA MODULADORA SIMPLES EBS (DIANTEIRA)	159
95775-63	SENSOR DE ALTURA (ECAS) 24 V	75
95785-10	APU (UNIDADE PROCESSADORA DE AR) SEM SOLENÓIDE	63
95785-12	APU (UNIDADE PROCESSADORA DE AR) SEM SENSOR	63
95795-20	VÁLVULA DISTRIBUIDORA (MBB)	109
95805-72	VÁLVULA DE PROTEÇÃO 4 CIRCUITOS	156
95815-74	CILINDRO DE EMBREAGEM P/ VOLVO FH12/NH12/FM12 (CORPO PLÁSTICO)	208
95825-82	CILINDRO DE EMBREAGEM P/ SCANIA SÉRIE 4	204
95835-84	CILINDRO DE EMBREAGEM P/ SCANIA SÉRIE 4 (HASTE LONGA)	204
95845-87	CILINDRO DE EMBREAGEM P/ MBB (HASTE CURTA)	204
95855-0	CILINDRO P/ SERVO EMBREAGEM MBB (1938 S / 1944 S)	96
95895-0	CABEÇOTE PARA COMPRESSOR 02CIL Ø86 MM LP 4857 - NOVA GERAÇÃO (IVECO)	131
95895-2	JOGO DE REPARO P/ CAB. COMPRESSOR 2 CIL Ø 86 MM (LK 4936)	131
95895-2C	JG REP+VÁLVULA DE LÂMINAS P/ COMPRESSOR 2CIL Ø86 MM LP 4857- NOVA GERAÇÃO	131
95895-365	COMPRESSOR 02 CIL Ø86 MM LP 4857 - NOVA GERAÇÃO	131
95905-0	CABEÇOTE COMPLETO P/ COMPRESSOR 2 CIL Ø86 MM LK4951 (HIGH LINE)	129
95905-2	JOGO DE REPARO P/ CAB. COMPRESSOR 2 CIL LK4951 (HIGH LINER)	130
95905-3	TAMPA DO CABEÇOTE PARA COMPRESSOR 2 CIL Ø 86 MM LK4951 (HIGH LINE)	129
95905-4	CABEÇOTE INFERIOR P/ COMPRESSOR 2 CIL Ø 86 MM LK4951 (HIGH LINE)	130
96005-21	VÁLVULA DISTRIBUIDORA (SCANIA)	109
96015-23	CONDENSADOR E SEPARADOR DE ÓLEO E ÁGUA - ROSCA M22 X 1,5 MM (CONSEP)	198
96035-28	CILINDRO DE EMBREAGEM P/ IVECO (Ø 31,75MM)	207
96035-28 / S3	CILINDRO DE EMBR. P/ IVECO C/ SENSOR 3 VIAS (Ø 31,75 MM)	207
96035-28/S	CILINDRO DE EMBREAGEM P/ IVECO COM SENSOR (Ø 31,75 MM)	207
96045-29	VÁLVULA DE NIVELAMENTO	164
96065-32	VÁLVULA SOLENÓIDE	215
96075-34	BOMBA P/ DIREÇÃO HIDRÁULICA (SCANIA 255 028 /571 364)	182
96085-35	BOMBA P/ DIREÇÃO HIDRÁULICA (SCANIA 1 308 495)	182
96095-36	BOMBA P/ DIREÇÃO HIDRÁULICA (SCANIA 1 333 790)	182
96105-37	SERVO EMBREAGEM (IVECO)	168
96115-38	VÁLVULA DE FREIO DE MÃO (VOLVO)	80
96125-39	VÁLVULA DE FREIO DE MÃO (SCANIA)	80
96135-45	VÁLVULA DE FREIO DE MÃO (MBB)	80
96145-0	CABEÇOTE COMPLETO P/ COMPRESSOR MONO Ø85 MM (ATEGO / AXOR)	52
96145-192	COMPRESSOR MONO Ø 85 (ATEGO / AXOR)	51
96145-2	JOGO DE REPARO PARA COMPRESSOR MONO MBB Ø 85 MM (ATEGO / AXOR)	52
96145-2/A	ANEL DO ACOPLAMENTO PARA FLANGE DO COMPRESSOR MONO / 02CIL	52
96145-2F	JOGO DE REPARO PARCIAL P/ CABEÇOTE DO COMPRESSOR MONO Ø85 MM (ATEGO / AXOR)	53
96145-3	TAMPA DO CABEÇOTE P/ COMPRESSOR MONO Ø85 MM (ATEGO / AXOR)	52
96145-4	CABEÇOTE INFERIOR P/ COMPRESSOR MONO Ø85 MM (ATEGO/AXOR)	52
96155-STD/010/020	JOGO DE ANÉIS PARA PISTÃO DO COMPRESSOR MONO LK 3976 Ø 92 MM (STD / 010 / 020)	140
96165-STD / 010 / 020	JOGO DE ANÉIS PARA PISTÃO DO COMPRESSOR MONO Ø 94 MM (STD/010/020)	54
96175-2	JOGO DE REPARO COMPLETO PARA COMPRESSOR 2 CIL VOITH	192
96185-0	BIELA P/ COMPRESSOR 2CIL Ø 85 (MBB 0500R / 0500R 1725) (VW)	40
96195-STD	JOGO DE PISTÃO COM ANEL P/ COMPRESSOR LK 3976 Ø 92 MM (STD)	140
96205-0	TAMPA "COM" SENSOR PARA FREIO A DISCO PNEUMÁTICO (CIRCUITO DUPLO - 3 FIOS)	174
96215-0	SUPORTE DO PARAFUSO DE CALIBRAÇÃO P/ FREIO A DISCO PNEUMÁTICO "BINÓCULO"	178
96225-2	JOGO DE REPARO COMPLETO P/ FREIO À DISCO PNEUMÁTICO	223
96235-2	JOGO DE REPARO PARCIAL P/ FREIO À DISCO PNEUMÁTICO	225
96245-2	JOGO DE ROLAMENTO COMPLETO P/ FREIO À DISCO PNEUMÁTICO	226
96255-2	JOGO DE ROLAMENTO PARCIAL P/ FREIO À DISCO PNEUMÁTICO	226
96265-0	MECANISMO DE AJUSTE P/ FREIO À DISCO PNEUMÁTICO (LADO DIREITO)	226
96275-0	MECANISMO DE AJUSTE P/ FREIO À DISCO PNEUMÁTICO (LADO ESQUERDO)	226
96285-0	MECANISMO DE AJUSTE P/ FREIO À DISCO PNEUMÁTICO (RETO)	226
96295-47	BOMBA PARA DIREÇÃO HIDRÁULICA (VOLVO 1585013) ROTAÇÃO ESQUERDA	183
96305-48	BOMBA PARA DIREÇÃO HIDRÁULICA (VOLVO 1589231) ROTAÇÃO ESQUERDA	183
96315-49	BOMBA PARA DIREÇÃO HIDRÁULICA FN 3.1 (VOLVO 3986328) ROTAÇÃO DIREITA	183

• Os números originais utilizados tem a única intenção de auxiliar nossos clientes na identificação dos códigos Farj correspondentes.
• Los números de pieza original se utilizan para identificar los productos que vendemos con el único propósito de reconocimiento de los productos por nuestros clientes
• Original part numbers are used so as to identify the products we sell, in the sole purpose of customers recognition of the items sold.

96325-53	BOMBA PARA DIREÇÃO HIDRÁULICA (MBB 001 466 2701) ROTAÇÃO DIREITA	184
96335-54	BOMBA PARA DIREÇÃO HIDRÁULICA (MBB 001 466 3901) ROTAÇÃO DIREITA	184
96345-61	BOMBA PARA DIREÇÃO HIDRÁULICA (MBB 000 466 7001) ROTAÇÃO DIREITA	184
96355-62	BOMBA PARA DIREÇÃO HIDRÁULICA (MBB 000 466 7101) ROTAÇÃO DIREITA	184
96365-64	BOMBA PARA DIREÇÃO HIDRÁULICA FN 3.1 (MBB 376 466 7801) ROTAÇÃO ESQUERDA	184
96375-65	BOMBA PARA DIREÇÃO HIDRÁULICA FN 4 (MBB 457 460 0280) ROTAÇÃO ESQUERDA	184
96385-76	BOMBA PARA DIREÇÃO HIDRÁULICA FN 4 (IVECO 4896314) ROTAÇÃO ESQUERDA	187
96395-46	BOMBA PARA DIREÇÃO HIDRÁULICA TN 31 (VOLVO 20902696) ROTAÇÃO ESQUERDA	183
96405-0	SENSOR MENOR PARA VÁLVULA SOLENÓIDE (ECAS)	73
96415-0	SENSOR MAIOR PARA VÁLVULA SOLENÓIDE (ECAS) 2 BOBINAS	73
96425-0	SENSOR MAIOR PARA VÁLVULA SOLENÓIDE (ECAS) 3 BOBINAS	73
96455-59	VÁLVULA DE NIVELAMENTO	76
96465-0	SENSOR PARA VÁLVULA PROTETORA 4 CIRCUITOS APU W (24V)	64
96475-0	SENSOR PARA VÁLVULA PROTETORA 4 CIRCUITOS APU K (24V)	145
96485-0	CARTUCHO PARA SECADOR DE AR DA APU HALDEX	197
96505-98	VÁLVULA 2 VIAS (ROSCAS: M16 X 1,5MM)	107
96515-2	JOGO DE REPARO EMERGÊNCIA PARCIAL PARA CÂMARA BAIONETA TIPO 24 MODERNA	152
96525-2	JOGO DE REPARO EMERGÊNCIA PARCIAL PARA CÂMARA BAIONETA TIPO 24	152
96535-0	MOLA DE EMERGÊNCIA PARA CÂMARA BAIONETA TIPO 24	152
96545-100	BOMBA PARA DIREÇÃO HIDRÁULICA FN 4 (MBB 001 460 8480) ROTAÇÃO ESQUERDA	185
96555-101	BOMBA PARA DIREÇÃO HIDRÁULICA (MBB 345 466 00 01) ROTAÇÃO DIREITA	185
96565-102	BOMBA PARA DIREÇÃO HIDRÁULICA (MBB 001 460 44 80) ROTAÇÃO ESQUERDA	185
96575-103	BOMBA PARA DIREÇÃO HIDRÁULICA (MBB 002 466 76 01) ROTAÇÃO ESQUERDA	185
96585-104	BOMBA PARA DIREÇÃO HIDRÁULICA (MBB 476 460 70 80) ROTAÇÃO DIREITA	185
96595-105	BOMBA PARA DIREÇÃO HIDRÁULICA (MBB 001 460 91 80) ROTAÇÃO ESQUERDA	185
96605-106	BOMBA PARA DIREÇÃO HIDRÁULICA (VW 2VG145157) ROTAÇÃO DIREITA	186
96615-107	BOMBA PARA DIREÇÃO HIDRÁULICA (VW 2R0145157) ROTAÇÃO ESQUERDA	186
96625-108	BOMBA PARA DIREÇÃO HIDRÁULICA (FORD / VW 2RP145157) ROTAÇÃO ESQUERDA	186
96635-109	BOMBA PARA DIREÇÃO HIDRÁULICA (HYSTER 811857) ROTAÇÃO DIREITA	187
96645-110	BOMBA PARA DIREÇÃO HIDRÁULICA (IVECO 500399379) ROTAÇÃO ESQUERDA	187
96655-111	VÁLVULA ECAS (DUPLA - TRASEIRA)	72
96665-112	CILINDRO DE ACIONAMENTO (ROSCA M12 X 1,5 MM)	77
96675-113	MANOPLA PARA VOLVO (VÁLVULA 3/2 VIAS)	113
96685-114	VÁLVULA MODULADORA (ABS) 24 V - SCANIA / VOLVO	114
96695-115	VÁLVULA MODULADORA (ABS) 24 V - MBB	114
96705-116	VÁLVULA MODULADORA (ABS) 24 V - REBOQUES	114
96715-0	CABO ADAPTADOR (ABS)	116
96725-0	EXTENSÃO PARA SENSOR (ABS - VCS II) 5,1 M	116
96735-0	CABO ESPIRALADO (ABS) 24 V	115
96745-0	SENSOR RADIAL (ABS) 0,4 M	115
96755-117	VÁLVULA PARA FREIO DE MÃO (CONJUGADO CAVALO / CARRETA)	160
96785-0	SUORTE DO PARAFUSO DE CALIBRAÇÃO P/ FREIO A DISCO PNEUMÁTICO "BINÓCULO"	178
96795-0	JUNTA PARA FREIO À DISCO PNEUMÁTICO	225
96805-131	VÁLVULA PARA FREIO DE MÃO (SCANIA)	160
96815-120	SECADOR DE AR PARA IVECO STRALIS (LA8124)	145
96835-118	SECADOR DE AR PARA APU	64
96845-119	VÁLVULA PROTETORA PARA APU	64
96845-119/S	VÁLVULA PROTETORA 4 CIRCUITOS P/ APU (COM FURAÇÃO P/ SENSOR)	64
96855-132 AGR	COMPRESSOR COMPLETO MONO LK 1527 Ø 75 MM (AGRÍCOLA)	132
96865-121	VÁLVULA DE FREIO DE MÃO	78
96875-122	VÁLVULA DE FREIO DE MÃO	78
96885-123	VÁLVULA DISTRIBUIDORA MODERNA (ROSCAS: M16 X 1,5 MM)	105
96895-124	VÁLVULA DISTRIBUIDORA MODERNA (ROSCAS: M16 X 1,5 MM)	105
96905-125	VÁLVULA DE NIVELAMENTO PARA CABINE (SCANIA)	85
96915-126	VÁLVULA PROTETORA 4 CIRCUITOS PARA APU	145
96925-2	JOGO REPARO DA LIMITADORA P/ VÁLVULA PROT 4 CIRC. APU	143
96935-127	APU GLOBAL (ZB 4805)	141
96945-128	MIDI-SERVO Ø 83	166
96965-130	CILINDRO DE EMBREAGEM (VOLVO / IVECO)	208
96975-131	REGULADOR DE PRESSÃO	63
97005-2	JOGO DE REPARO PARA O CABEÇOTE DO COMPRESSOR 02 CILINDROS	30
97005-4	JOGO DE REPARO PARCIAL PARA CABEÇOTE COMPRESSOR VARGA 02 CILINDROS	30
97015-2	JOGO DE REPARO PARA O CABEÇOTE DE COMPRESSOR TUFLO 500	20
97025-2	JOGO DE REPARO PARA O REGULADOR DE PRESSÃO D.2	22
97035-2	JOGO DE JUNTAS PARA O COMPRESSOR TUFLO 500	20
97045-2	JOGO DE JUNTAS PARA O COMPRESSOR 02 CILINDROS COM RETENTOR	31
97055-0	VÁLVULA DE LÂMINAS PARA O COMPRESSOR WABCO Ø 90MM (MB 355)	54
97065-2	JOGO DE REPARO PARA A CÂMARA SPRING BRAKE TIPO 30 ...8"	22
97065-3	JOGO DE REPARO SOB MEDIDA PARA CÂMARA SBB TIPO 30...8)	23
97065-4	JOGO DE REPARO PARCIAL PARA A CÂMARA SBB TIPO 30...8"	23
97075-2	JOGO DE REPARO PARA A VÁLVULA DE LÂMINAS DO COMPRESSOR WABCO Ø 90MM (MB 355)	55
97175-2	JOGO DE REPARO PARA A VÁLVULA DE PEDAL E-4	24
97185-2	JOGO DE REPARO PARA O CABEÇOTE DO COMPRESSOR 6.90 (MONOCILÍNDRICO - Ø85 MM)	31
97205-2	JOGO DE JUNTAS PARA O COMPRESSOR 02 CILINDROS SEM RETENTOR	30
97215-2	JOGO DE REPARO PARA A CÂMARA SPRING BRAKE (TIPO 24 ...7")	23
97215-4	JOGO DE REPARO PARCIAL PARA A CÂMARA SBB (TIPO 24 ...7")	23
97225-2	JOGO DE JUNTAS PARA O COMPRESSOR 6.90 (MONOCILÍNDRICO)	32
97295-0	FILTRO DE AR PARA AS CÂMARAS SBB TIPO 24 E TIPO 30	23

97345-2	JOGO DE REPARO PARA O CABEÇOTE DE COMPRESSOR TUFLO 700	20
97395-2	REPARO PARA A CÂMARA TRISTOP 14/24 E 16/24 (EMERGÊNCIA)	100
97405-2	JOGO DE REPARO PARA A CÂMARA TRISTOP 12/16 (EMERGÊNCIA)	100
97435-2	JOGO DE REPARO PARA O CILINDRO AMPLIFICADOR (CÂMARA AUXILIAR)	77
97445-2	JOGO DE REPARO PARA O COMPRESSOR WABCO Ø 90 MM (MB 355)	55
97475-2	JOGO DE REPARO PARA A VÁLVULA DE DESCARGA RÁPIDA	25
97485-2	JOGO DE REPARO PARA A VÁLVULA DE FREIO DE MÃO (MANETIM)	77
97485-266	VÁLVULA P/ FREIO DE MÃO	77
97495-2	JOGO DE REPARO PARCIAL PARA A VÁLVULA DE PEDAL	60
97495-2 F	JOGO DE REPARO PARCIAL PARA VÁLVULA DE PEDAL (COM GUARDA-PÓ)	60
97575-2	JOGO DE REPARO PARCIAL PARA A VÁLVULA DE PEDAL	148
97575-2 F	JOGO DE REPARO PARCIAL PARA VÁLVULA DE PEDAL (COM GUARDA-PÓ)	148
97965-2	JOGO DE REPARO PARA A VÁLVULA TC.2	24
97985-2	JOGO DE REPARO PARA A CÂMARA TRISTOP 20/30 E 24/30 (EMERGÊNCIA)	100
98085-2	JOGO DE REPARO PARA A VÁLVULA DE PEDAL E-6	24
98115-2	JOGO DE REPARO PARA A VÁLVULA RELE R. 12 (F. CARGO)	24
98145-2	JOGO DE REPARO COMPLETO PARA O REGULADOR DE PRESSÃO	170
98155-2	JOGO DE REPARO PARA O CILINDRO DE FREIO COMBINADO TIPO 20/24	151
98155-2 F	JOGO DE REPARO PARCIAL PARA CILINDRO DE FREIO COMBINADO TIPO 2024, 1424 E 1624	151
98165-2	JOGO DE REPARO PARA CILINDRO DE FREIO COMBINADO TIPO 14/24	151
98175-2	JOGO DE REPARO PARA O CILINDRO DE FREIO COMBINADO TIPO 16/24	151
98195-2	JOGO DE REPARO PARA O REGULADOR DE PRESSÃO MODERNO	62
98195-2 F	JOGO DE REPARO PARCIAL PARA REGULADOR DE PRESSÃO MODERNO	63
98235-2	JOGO DE REPARO COMPLETO PARA A VÁLVULA DE PEDAL	147
98235-2 AT	JOGO DE REPARO PARA VÁLVULA DE PEDAL PARA ALTA TEMPERATURA	148
98245-2	JOGO DE REPARO COMPLETO PARA A VÁLVULA DE PEDAL	59
98245-2 AT	JOGO DE REPARO PARA VÁLVULA DE PEDAL PARA ALTA TEMPERATURA	60
98285-0	MOLA DE EMERGÊNCIA PARA AS CÂMARAS TRISTOP KNORR	152
98455-2	JOGO DE REPARO PARA A VÁLVULA DE ALÍVIO RÁPIDO	32
98485-2	JOGO DE REPARO PARA A VÁLVULA DE PEDAL IMPORTADA	25
98485-4	JOGO DE REPARO PARCIAL PARA VÁLVULA DE PEDAL IMPORTADA (SEM TRAVAS E MOLAS)	25
98595-0	VÁLVULA DE SEGURANÇA (10,3 BAR / ROSCA 1/4" NPT)	26
98605-0	VÁLVULA DE RETENÇÃO SIMPLES (ROSCAS 1/2" X 1/2" NPT)	26
98615-0	ALOJAMENTO PARA VÁLVULA DE DESCARGA DO CABEÇOTE (COMP. TUFLO 500/700)	22
98625-0	VÁLVULA DE RETENÇÃO SIMPLES (ROSCAS M.22 X M.22)	26
98655-0	VÁLVULA DE SEGURANÇA (10,8 ± 0,2 BAR / ROSCA ¼" NPT - 18 FPP)	106
98665-0	VÁLVULA DE SEGURANÇA (10,7 ± 0,2 BAR / ROSCA M16X1,5 CÔNICA)	106
98675-0	VÁLVULA DE SEGURANÇA (15,5 -1,0 BAR / ROSCA M14X1,5 CÔNICA)	106
98685-0	VÁLVULA DE SEGURANÇA (10,4 - 0,6 BAR / ROSCA M16X1,5 CÔNICA)	106
98735-2	JOGO DE REPARO DO CABEÇOTE PARA COMPRESSOR TUFLO 501 (COMPRESSOR 15.5 - Ø 75MM)	22
98745-2	JOGO DE REPARO PARA MANETIM MODERNO 2 SAÍDAS	78
98745-2 F	JOGO DE REPARO PARCIAL P/ VÁLVULA DE FREIO DE MÃO (2 SAÍDAS)	78
98755-2	JOGO DE REPARO PARA MANETIM MODERNO 4 SAÍDAS	79
98755-2 F	JOGO DE REPARO PARCIAL P/ VÁLVULA DE FREIO DE MÃO (04 SAÍDAS)	79
98885-2	JOGO DE REPARO PARA SERVO EMBREAGEM Ø 100 MM	209
98895-2	JOGO DE REPARO PARA SERVO EMBREAGEM SCANIA (RABICÓ)	210
98895-2 ESP	JOGO DE REPARO PARA SERVO EMBREAGEM SCANIA COM PISTÃO HIDRÁULICO	210
98905-2	JOGO DE REPARO PARCIAL PARA VÁLVULA FREIO DE MÃO (SC112/142)	77
98905-265	VÁLVULA P/ FREIO DE MÃO (SCANIA 112 / 142)	77
98985-0	VÁLVULA DE SEGURANÇA PARA VOLVO (9,7 ± 0,3 BAR / ROSCA M16X1,5 CÔNICA)	107
99045-2	JOGO DE REPARO PARA CÂMARA TRISTOP 12/16 (SERVIÇO)	102
99055-2	JOGO DE REPARO PARA VÁLVULA DE DRENAGEM AUTOMÁTICA	169
99065-2	JOGO DE REPARO PARA CÂMARA TRISTOP 14/24 (SERVIÇO)	102
99075-2	JOGO DE REPARO PARA VÁLVULA DISTRIBUIDORA IMPORTADA	106
99085-2	JOGO DE REPARO PARA CÂMARA TRISTOP 16/24 (SERVIÇO)	102
99095-2	JOGO DE REPARO PARA CÂMARA TRISTOP 20/30 (SERVIÇO)	102
99105-2	JOGO DE REPARO PARA CÂMARA TRISTOP 24/30 (SERVIÇO)	103
99125-0	VÁLVULA DE ESCOAMENTO DE ÁGUA (ROSCA M22 X 1,5)	107
99125-0	VÁLVULA DE ESCOAMENTO DE ÁGUA (ROSCA M22 X 1,5)	170
99135-0	VÁLVULA DE RETENÇÃO SIMPLES (ROSCAS M.22 X M.22 X M.16)	26
99155-0	GUARDA PÓ PARA SERVO EMBREAGEM	93
99165-2	JOGO DE REPARO PARA VÁLVULA RELÊ	153
99175-2	JOGO DE REPARO PARA VÁLVULA RELÊ	89
99195-2	JOGO DE REPARO PARA VÁLVULA DRENAGEM AUTOMÁTICA	104
99195-2 F	JOGO DE REPARO PARCIAL PARA VÁLVULA DRENAGEM AUTOMÁTICA	104
99205-2	JOGO DE REPARO PARA VÁLVULA DE PEDAL	60
99275-2	JOGO DE REPARO PARA VÁLVULA 04 VIAS COM RETENÇÃO	86
99285-2	JOGO DE REPARO PARA VÁLVULA DE DESCARGA RÁPIDA	109
99295-2	JOGO DE REPARO PARA VÁLVULA 04 VIAS	86
99305-2	JOGO DE REPARO PARA CÂMARA TRISTOP 20/24 E 24/24 (IMPORTADA)	101
99315-2	JOGO DE REPARO PARA SERVO DE EMBREAGEM VOLVO	211
99345-2	JOGO DE REPARO PARA CÂMARA TRISTOP 24/30 (IMPORTADA)	101
99365-2	JOGO DE REPARO PARA VÁLVULA DE PROT. 04 CIRCUITOS COM RETENÇÃO	155
99365-2 F	JOGO DE REPARO PARCIAL PARA VÁLVULA PROT. 04 CIRCUITOS COM RETENÇÃO	155
99375-2	JOGO DE REPARO PARA VÁLVULA DE DESCARGA RÁPIDA	156
99385-2	JOGO DE REPARO PARA REGULADOR PRESSÃO	157
99385-2 F	JOGO DE REPARO PARCIAL PARA REGULADOR PRESSÃO	157
99395-2	JOGO DE REPARO PARA VÁLVULA DE PROT. 04 CIRCUITOS	155

• Os números originais utilizados tem a única intenção de auxiliar nossos clientes na identificação dos códigos Farj correspondentes.
• Los números de pieza original se utilizan para identificar los productos que vendemos con el único propósito de reconocimiento de los productos por nuestros clientes
• Original part numbers are used so as to identify the products we sell, in the sole purpose of customers recognition of the items sold.

99395-2 F	JOGO DE REPARO PARCIAL PARA VÁLVULA PROT. 04 CIRCUITOS	155
99405-0	INSERTO PARA VÁLVULA DE PROT. 04 CIRCUITOS	156
99465-0	PARAFUSO DESATUADOR E PORCA PARA CÂMARAS TRISTOP'S TIPO 12/16, 14/24, 16/24, 20/30	103
99485-2	JOGO DE REPARO PARA GOVERNADOR	158
99505-0	CILINDRO DE EMERGÊNCIA PARA CÂMARA TRISTOP 24 (TIPO F)	103
99525-0	CILINDRO PARA SERVO EMBREAGEM (SEM INDICADOR DE DESGASTE)	94
99545-2	JOGO DE REPARO PARA SERVO DE EMBREAGEM	92
99545-2 F	JOGO DE REPARO PARCIAL PARA SERVO DE EMBREAGEM	92
99555-0	VÁLVULA DE RETENÇÃO SIMPLES (ROSCA M 22 X 1,5 CÔNICA CURTA)	165
99575-2	JOGO DE REPARO PARA VÁLVULA DUAS VIAS	165
99585-2	JOGO DE REPARO PARA VÁLVULA DE LÂMINAS PARA O COMPRESSOR 366	56
99605-2	JOGO DE REPARO PARA VÁLVULA 5/2 VIAS	111
99625-2	JOGO DE REPARO PARA REGULADOR DE PRESSÃO MODERNO	157
99625-2 F	JOGO DE REPARO PARCIAL PARA REGULADOR DE PRESSÃO MODERNO	158
99625-4	JOGO DE REPARO PARCIAL P/ REGULADOR DE PRESSÃO MODERNO	158
99655-2	JOGO DE REPARO PARA SERVO DE EMBREAGEM (CILINDRO MAIOR)	95
99665-2	JOGO DE REPARO PARA CILINDRO DE EMBREAGEM SCANIA	203
99715-71	SERVO EMBREAGEM PARA SCANIA	209
99715-73	SERVO EMBREAGEM COM CONEXÃO 45°	210
99715-75	SERVO EMBREAGEM PARA MERCEDES Ø 100 MM (TIPO SCANIA C/ HASTE MERCEDES)	100
99725-2	JOGO DE REPARO PARA A VÁLVULA DE PEDAL (MBB 1620)	61
99725-2 F	JOGO DE REPARO PARCIAL P/ A VÁLVULA DE PEDAL (MBB 1620)	62
99735-2	JOGO DE REPARO PARA SERVO EMBREAGEM SCANIA (RABICÓ - COMPLETO)	210
99745-0	CAPA PARA MANETIN MODERNO (2 E 4 SAÍDAS)	84
99835-44	SERVO EMBREAGEM VOLVO	211
99845-2	JOGO DE REPARO PARA VÁLVULA DISTRIBUIDORA	110
99845-2 F	JOGO DE REPARO PARCIAL PARA VÁLVULA DISTRIBUIDORA	110
99855-55	VÁLVULA DE PEDAL	58
99855-57	VÁLVULA DE PEDAL (DESCARGA COTOVELO)	58
99865-66	REGULADOR DE PRESSÃO	62
99885-2	JOGO DE REPARO PARA VÁLVULA PILOTO	170
99885-2 F	JOGO DE REPARO PARCIAL P/ VÁLVULA PILOTO (SV3368)	171
99985-STD / 010 / 020	PISTÃO PARA COMPRESSOR VARGA 2 CIL - EL1300 / 1600 Ø 70 MM (STD/010/020)	30



LINHA BENDIX

Desde 1978

**Freios
Farj**

EMPRESA CERTIFICADA ISO 9001:2015

Soluções em auto peças.

Jogo de Reparo P/ o Cabeçote de Compressor Tuflo 500

JUEGO DE REPARACIÓN PARA EL CABEZAL TUFLO 500
COMPRESSOR CYLINDER HEAD REPAIR KIT (TYPE TUFLO 500)

Nº FARJ: **97015-2**
CONV. P/ Nº BENDIX: **105002**
CONV. P/ Nº SCANIA: **1953212**



CONV. P/ CJ Nº
264515 / 264516
264517

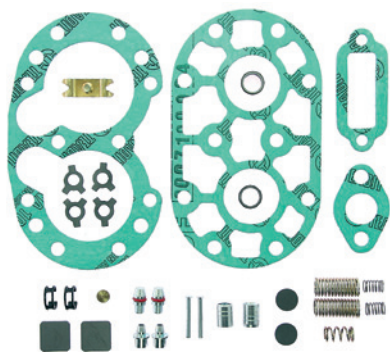

MONTADORA (Nº CONVERSÃO)	APLICAÇÃO
SCANIA	L.110 / 111 (64 A 83); L. 140 / 141 (73 A 83); "R" (81 A 83)
FORD	F.750 MOTOR PERKINS 6357 (71 A 84) / F.22000 (84 A 86)
MWM	MOTOR 6 CILINDROS (78 / ATUAL); TEMA TERRA COMPACTA (73 / ATUAL); 69 A 76
GENERAL MOTORS	D11000 (69 A 71); ÔNIBUS V.15 (71 A 73); D.70 DETROIT MOTOR 4 - 53 (69 A 84); D.70 "CANAVIEIRO" (... / 85); A60 / 70 MOTOR GM.292 (84 / ATUAL)
FIAT	180 / 210 (72 A 78); 190 (77 A 85)
VOLKSWAGEN	D / P-900 (73 A 82)
TEREX	FORA DE ESTRADA R.22 MOTOR MWM (74 / ATUAL); MOTOSCRAPER TS.149 (74 / ATUAL) MOTOR DETROIT (78 A 79)
CLARK	PÁ CARREGADEIRA 65R75111 MOTOR PERKINS (73 / ATUAL) ESCAVADEIRA MICHIGAN MOTOR MWM (73 / ATUAL)
MERCEDES BENZ	LP 321 / L 113 / L1520 (69 A 72)
J.I. CASE	MOTOR MBB OM 352 (... / ATUAL)

Pistão Para Compressor Bendix 2 Cil Ø 63,50 mm (STD/010/020)

PISTON DEL COMPRESOR BENDIX 2 CIL Ø63,50 MM
COMPRESSOR PISTON BENDIX 2 CIL Ø63,50 MM

Nº FARJ: **47745-STD / 010 / 020**
CONV. P/ Nº: **TUFLO 500 (BENDIX)**



MONTADORA (Nº CONVERSÃO)	APLICAÇÃO
SCANIA	L.110 / 111 (64 A 83); L. 140 / 141 (73 A 83); R (81 A 83)
FORD	F.750 MOTOR PERKINS 6357 (71 A 84) / F.22000 (84 A 86)
MWM	MOTOR 6 CILINDROS (78 / ATUAL); TEMA TERRA COMPACTA (73 / ATUAL); 69 A 76
GENERAL MOTORS	D11000 (69 A 71); ÔNIBUS V.15 (71 A 73); D.70 DETROIT MOTOR 4 - 53 (69 A 84); / D.70 CANAVIEIRO (... / 85); A60 / 70 MOTOR GM.292 (84 / ATUAL)
FIAT	180 / 210 (72 A 78); 190 (77 A 85)
VOLKSWAGEN	D / P-900 (73 A 82)
TEREX	FORA DE ESTRADA R.22 MOTOR MWM (74 / ATUAL); MOTOSCRAPER TS.149 (74 / ATUAL) / MOTOR DETROIT (78 A 79)
CLARK	PÁ CARREGADEIRA 65R75111 MOTOR PERKINS (73 / ATUAL) / ESCAVADEIRA MICHIGAN MOTOR MWM (73 / ATUAL)
MERCEDES BENZ	LP 321 / L 113 / L1520 (69 A 72)
J.I. CASE	MOTOR MBB OM 352 (... / ATUAL)

Jogo de Juntas P/ o Compressor Tuflo 500

JUEGO DE JUNTAS PARA EL COMPRESOR TUFLO 500
COMPRESSOR GASKET SET (TYPE TUFLO 500)

Nº FARJ: **97035-2**
CONV. P/ Nº BENDIX: **105013**
CONV. P/ Nº SCANIA: **532529**



CONV. P/ CJ Nº
264515 / 264516
264517 / 264673

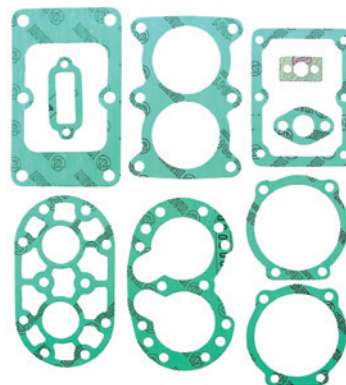

MONTADORA (Nº CONVERSÃO)	APLICAÇÃO
FIAT	180 / 210 (72 A 78); 190 (77 A 85)
VOLKSWAGEN	D / P-900 (73 A 82)
J.I. CASE	MOTOR MBB OM 352 (... / ATUAL)
SCANIA	L 110 / 111 (64 A 83); L 140 / 141 (73 A 83); "R" (81 A 83)
FORD	F 750 MOTOR PERKINS 6.357 (71 A 74); F 22000 MOTOR MWM 229-6 (84 A 86)
MWM	MOTOR 6 CILINDROS (78 A ATUAL); TEMA TERRA COMPACTADOR (73 A ATUAL); 69 A 76
GENERAL MOTORS	D 11000 (69 A 71); ÔNIBUS V 15 (71 A 73); D70 DETROIT MOTOR 4-53 (69 A 84); D 70 "CANAVIEIRO" (... / 85); A 60 / 70 MOTOR GM-292 (84 / ATUAL)
TEREX	FORA DE ESTRADA R22 MOTOR MWM (74 A ATUAL); MOTOSCRAPER TS.149 (74 A ATUAL); MOTOR DETROIT (78 A 79)
CLARK	PÁ CARREGADEIRA 65 R 75111 MOTOR PERKINS (73 A ATUAL) ESCAVADEIRA MICHIGAN MOTOR MWM (73 A ATUAL)
MERCEDES BENZ	LP321 / L1113 / L1520 (69 A 72)

Jogo de Reparo P/ o Cabeçote de Compressor Tuflo 700

JUEGO DE REPARACIÓN PARA EL CABEZAL DEL COMPRESOR TUFLO 700
COMPRESSOR CYLINDER HEAD REPAIR KIT (TYPE TUFLO 700)

Nº FARJ: **97345-2**
CONV. P/ Nº BENDIX: **105119**
CONV. P/ Nº SCANIA: **539 693**



CONV. P/ CJ Nº
264 530 / 264 672

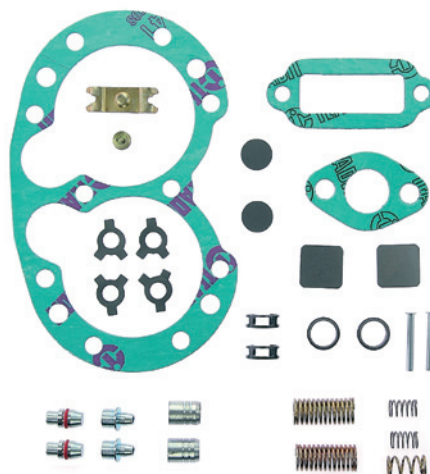

MONTADORA (Nº CONVERSÃO)	APLICAÇÃO
SCANIA	T / R - 112 H / MA / E (83 A ATUAL)

Jogo de Anéis P/ Compressor Tuflo 500

ANILLOS PARA PISTON DEL COMPRESOR TUFLO 500
COMPRESSOR PISTON RINGS TUFLO 500

Ø 63,5 mm

Nº FARJ: **95295-STD**
CONV. P/ Nº BENDIX: **105 041**
CONV. P/ Nº SCANIA: **1953767**
CONV. P/ Nº VOLKSWAGEN: **4143805**
CONV. P/ Nº FORD: **BD2T2K917E**

Ø 63,75 mm

Nº FARJ: **95295-010**
CONV. P/ Nº BENDIX: **105 042**
CONV. P/ Nº SCANIA: **1953768**
CONV. P/ Nº VOLKSWAGEN: **4143806**

Ø 64,00 mm

Nº FARJ: **95295-020**
CONV. P/ Nº BENDIX: **105 043**
CONV. P/ Nº SCANIA: **1953769**
CONV. P/ Nº VOLKSWAGEN: **4143807**



CONV. P/ C/J Nº
264515 / 264516
264517

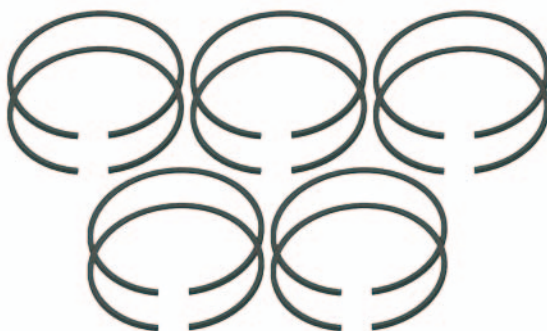

MONTADORA (Nº CONVERSÃO)	APLICAÇÃO
SCANIA	L.110 / 111 (64 A 83); L. 140 / 141 (73 A 83); "R" (81 A 83)
FORD	F.750 MOTOR PERKINS 6357 (71 A 84) / F.22000 (84 A 86)
MWM	MOTOR 6 CILINDROS (78 / ATUAL); TEMA TERRA COMPACTA (73 / ATUAL); 69 A 76
GENERAL MOTORS	D11000 (69 A 71); ÔNIBUS V.15 (71 A 73); D.70 DETROIT MOTOR 4 - 53 (69 A 84); D.70 "CANAVIEIRO" (... / 85); A60 / 70 MOTOR GM.292 (84 / ATUAL)
FIAT	180 / 210 (72 A 78); 190 (77 A 85)
VOLKSWAGEN	D / P-900 (73 A 82)
TEREX	FORA DE ESTRADA R.22 MOTOR MWM (74 / ATUAL); MOTOSCRAPER TS.149 (74 / ATUAL) MOTOR DETROIT (78 A 79)
CLARK	PÁ CARREGADEIRA 65R75111 MOTOR PERKINS (73 / ATUAL) ESCAVADEIRA MICHIGAN MOTOR MWM (73 / ATUAL)
MERCEDES BENZ	LP 321 / L 113 / L1520 (69 A 72)
J.I. CASE	MOTOR MBB OM 352 (... / ATUAL)

Jogo de Anéis P/ Compressor EL 1300/1600 e Tuflo 700 Ø 70 M M (STD/010/020)

ANILLOS PARA PISTON DEL COMPRESOR TUFLO 700 Ø 70 MM (STD/010/020)
COMPRESSOR PISTON RINGS TUFLO 700 Ø 70 MM (STD/010/020)

Ø 70 MM

Nº FARJ: **95305-STD**
CONV. P/ Nº VARGA: **SRAN 0003.1 / RCCS 00031 / RCCS 00102**
CONV. P/ VOLKSWAGEN: **4183 853**
CONV. P/ BENDIX: **264 530 / 264 672**
CONV. P/ SCANIA: **522 386**
CONV. P/ VOLVO: **6885913**

Ø 70,10

Nº FARJ: **95305-010**
CONV. P/ Nº VOLKSWAGEN: **4183854**
CONV. P/ Nº SCANIA: **522 397**
CONV. P/ Nº VOLVO: **6885914**
CONV. P/ Nº BENDIX: **264 530 / 264 672**
CONV. P/ Nº VARGA: **RCCS 00031 / RCCS 00102 / SRAN 0003.1**

Ø 70,35MM

Nº FARJ: **95305-020**
CONV. P/ Nº VOLKSWAGEN: **4183855**
CONV. P/ Nº SCANIA: **522 398**
CONV. P/ Nº VOLVO: **6885915**
CONV. P/ Nº FORD: **BEOT2A933A**
CONV. P/ Nº BENDIX: **264 530 / 264 672**
CONV. P/ Nº VARGA: **RCCS 00031 / RCCS 00102 / SRAN 0002.1**



CONV. P/ C/J Nº
264 530 / 264 672



MONTADORA (Nº CONVERSÃO)	APLICAÇÃO
SCANIA	L-75 (58...) / L-110 (68...) / L-111 (76...) / L-76 (62...) / LK-111 (79...) / LK-140 (76...) / LK-141 (79...) T-112 / R-112 (86...) / T / R - 112 H / MA / E (83...)
CATERPILLAR	MOTONIVELADORA (84...)
J.I. CASE	J.I. CASE - FORA DE ESTRADA (84...)
VOLKSWAGEN	11.130 / 12.140 (82...) / 13.130 / 14.140 (85...) / 22.160 (85 / 86) / 22-140 (86...)
VOLVO	N-10 (80 / 88) / B-10M (87...) / NL-10 / NL12 (89...)
ENGESA	CASCAVEL (78...) / URUTU (78...)
FORD	CARGO 1113 (85...) / C-1215 / 1218 (86...) / C-1313 (85...) / C-1314 / 1317 (85...) / C-1415 / 1418 (86...) / C-1514 / 1517 (85...) / C-1615 (86...) / C-2217 (87...) / CARGO CF-7000 (85...) / CARGO CF-8000 (87...) / CARGO-1114 (85...) / FT-7000 / F-7000 / (77/79) F 12000 / F. 19000 (80/82)

Os números originais utilizados tem a única intenção de auxiliar nossos clientes na identificação dos códigos Farj correspondentes.
Los números de pieza original se utilizan para identificar los productos que vendemos con el único propósito de reconocimiento de los productos por nuestros clientes.
Original part numbers are used so as to identify the products we sell, in the sole purpose of customers recognition of the items sold.

Alojamento P/ Válvula de Descarga do Cabeçote (Comp. Tuflo 500/700)

ALOJAMENTO P/LA VÁLV. DE DESCARGA DEL CABEZAL (COMP. TUFLO 500/700)
CYLINDER HEAD DISCHARGE VALVE HOUSING

Nº FARJ: **98615-0**
CONV. P/ Nº BENDIX: **237291**
CONV. P/ Nº SCANIA: **141916**



CONV. P/ CJ Nº
264 515 / 264 673
264 530 / 264 672



MONTADORA (Nº CONVERSÃO)	APLICAÇÃO
FIAT	180 / 210 (72 A 78); 190 (77 A 85)
SCANIA	L 110 / 111 (64 A 83); L 140 / 141 (73 A 83); "R" (81 A 83); T / R 112 H / MA / E (83 A ATUAL)
FORD	F 750 MOTOR PERKINS 6.357 (71 A 74); F 22000 (MOTOR MWM 229-6 (84 A 86)
MWM	MOTOR 6 CILINDROS (78 A ATUAL); TEMA TERRA COMPACTADOR (73 A ATUAL); 69 A 76
GENERAL MOTORS	D 11000 (69 A 71); ÔNIBUS V 15 (71 A 73); D 70 DETROIT MOTOR 4-53 (69 A 84); D70 "CANAVIEIRO" (... / 85); A 60 / 70 MOTOR GM 292 (84 / ATUAL)
VOLKSWAGEN	D / P 900 (73 A 82)
TEREX	FORA DE ESTRADA R 22 MOTOR MWM (74 A ATUAL); MOTOSCRAPER TS 149 (74 A ATUAL); MOTOR DETROIT (78 A 79)
CLARK	PÁ CARREGADEIRA 65 R 75111 MOTOR PERKINS (73 A ATUAL) ESCAVADEIRA MICHIGAN MOTOR MWM (73 A ATUAL)
MERCEDES BENZ	LP 321 / L 1113 / L 1520 (69 A 72)
J.I. CASE	MOTOR MBB OM352 (... / ATUAL)

Jogo de Reparo do Cabeçote P/ Compressor Tuflo 501 (Compressor 15.5 - Ø 75mm)

JUEGO DE REPARACIÓN DEL CABEZAL PARA EL COMPRESOR TUFLO 501
COMPRESSOR CYLINDER HEAD REPAIR KIT (TYPE 15.5)

Nº FARJ: **98735-2**
CONV. P/ Nº SCANIA: **1327886 / 1374083**
CONV. P/ Nº VOLVO: **3090471**
CONV. P/ Nº BENDIX: **1188550**



CONV. P/ CJ Nº
1188550

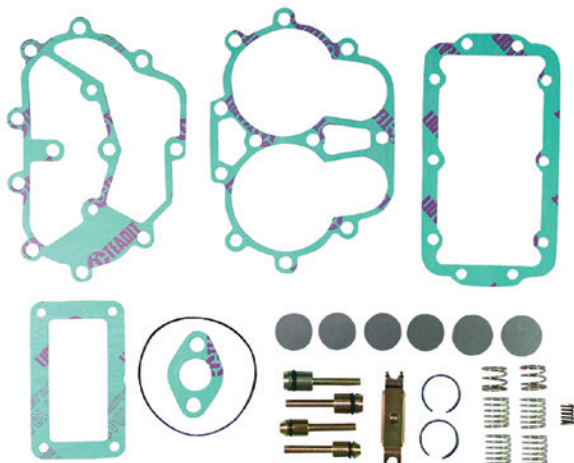

MONTADORA (Nº CONVERSÃO)	APLICAÇÃO
VOLVO	N.10 / N.12 F.10 / F.12

Jogo de Reparo P/ o Regulador de Pressão D.2

JUEGO DE REPARACIÓN PARA EL REGULADOR DE PRESIÓN D-2
D2 GOVERNADOR REPAIR KIT

Nº FARJ: **97025-2**
CONV. P/ Nº BENDIX: **105027**
CONV. P/ Nº SCANIA: **533603**
CONV. P/ Nº FORD: **85 HU 2W 108 A**
CONV. P/ Nº GENERAL MOTORS: **07326376**
CONV. P/ Nº WOLKSWAGEN: **4143878**



CONV. P/ CJ Nº
104 956 / 264 478
275 491 / 275 508



MONTADORA (Nº CONVERSÃO)	APLICAÇÃO
FIAT	130 (76 / 78); 140 (78 / 83); 180 (72 / 78); 190 (71 / 85); 210 / 211 (71 / 78)
FORD	CARGO C-11 (87); CARGO C-12 / C-14 / C-16 (87 / ATUAL); CARGO C-13 / C-15 (85 / 87); F-700 / 750 (71 / 80); F-13000 (80 / 87); F-22000 (84 / 86)
GENERAL MOTORS	A / D-70 (69 / 84); D-70 3º EIXO (82 / 84); 11000 / 13000 (85 / ATUAL) 19000 / 21000 (85 / ATUAL); 22000 (85 / ATUAL)
SCANIA	B / BR / L / LS / LT / LK / LKS (67 / 81); T / R-112 (81 / ATUAL); K-112 (81 / ATUAL); S-112 (81 / ATUAL)
VOLKSWAGEN	D-900 / 950 (70 / 82); E-13 / E21 (81 / 85)
CATERPILLAR	... / ATUAL
CLARK	... / ATUAL
DYNAPACK	... / ATUAL
ENGESA	... / ATUAL
J.I. CASE	... / ATUAL
MAFERSA	... / ATUAL
M. SCHIFFER	... / ATUAL
TEMA-TERRA	... / ATUAL
TEREX	... / ATUAL

Jogo de Reparo P/ a Câmara Spring Brake Tipo 30 ...8"

JUEGO DE REPARACIÓN CÁMARA SPRING BRAKE 30...8"
SPRING BRAKE CYLINDER REPAIR KIT (TYPE 30)

Nº FARJ: **97065-2**
CONV. P/ Nº BENDIX: **105046**
CONV. P/ Nº SCANIA: **1953229**



CONV. P/ CJ Nº
264 311



MONTADORA (Nº CONVERSÃO)	APLICAÇÃO
FIAT	190 (75 A 85); 210 / 211 (75 A 78)
FORD	FT.8000 / F.8500 (77 A 80) - F.13000 / 21000 (87 A ATUAL) F.14000 (87 A ATUAL) - F. 22000 (82 A ATUAL)
GENERAL MOTORS	D.70 3º EIXO (82 A 84); 11000 / 13000 / 19000 / 21000 / 22000 (85 A ATUAL)
SCANIA	L / LK / LKS / B / BR (77 A 81) - LS / LT (... / 81) B / K - 112 (80 A ATUAL) - T / R - 112E / T / R-142 E (81 A 86)
VOLVO	N / NL-10 / 12 (88 A ATUAL) - B.58 (79 A ATUAL) - B.10 M (88 A ATUAL)
MERCEDES BENZ	ÔNIBUS URBANO 1111 / 1113 (78 A 81)

Jogo de Reparo Sob Medida P/ Câmara SBB Tipo 30...8)

J. DE REPARACIÓN SOBREMEDIDA PARA LA CÁMARA S. BRAKE TIPO 30...8"
SPRING BRAKE CYLINDER ON MEASURE REPAIR KIT (TYPE 30)

Nº FARJ: 97065-3



CONV. P/ C/J Nº
264 311



MONTADORA (Nº CONVERSÃO)	APLICAÇÃO
FIAT	190 (75 A 85); 210 / 211 (75 A 78)
GENERAL MOTORS	D.70 3º EIXO (82 A 84); 11000 / 13000 / 19000 / 21000 / 22000 (85 A ATUAL)
MERCEDES BENZ	ÔNIBUS URBANO 1111 / 1113 (78 A 81)
FORD	FT.8000 / F.8500 (77 A 80) - F.13000 / 21000 (87 A ATUAL) F.14000 (87 A ATUAL) - F. 22000 (82 A ATUAL)
SCANIA	L / LK / LKS / B / BR (77 A 81) - LS / LT (... / 81) B / K - 112 (80 A ATUAL) - T / R - 112E / T / R-142 E (81 A 86)
VOLVO	N / NL-10 / 12 (88 A ATUAL) - B.58 (79 A ATUAL) B.10 M (88 A ATUAL)

Jogo de Reparo Parcial P/ a Câmara SBB Tipo 30...8"

JUEGO DE REPARACIÓN PARCIAL PARA LA CÁMARA SPRING BRAKE
SPRING BRAKE CYLINDER PARTIAL REPAIR KIT (TYPE 30)

Nº FARJ: 97065-4



CONV. P/ C/J Nº
264 311

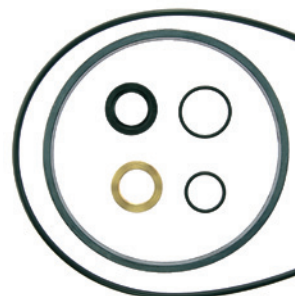

MONTADORA (Nº CONVERSÃO)	APLICAÇÃO
FIAT	190 (75 A 85); 210 / 211 (75 A 78)
GENERAL MOTORS	D.70 3º EIXO (82 A 84); 11000 / 13000 / 19000 / 21000 / 22000 (85 A ATUAL)
MERCEDES BENZ	ÔNIBUS URBANO 1111 / 1113 (78 A 81)
FORD	FT.8000 / F.8500 (77 A 80) - F.13000 / 21000 (87 A ATUAL) F.14000 (87 A ATUAL) - F. 22000 (82 A ATUAL)
SCANIA	L / LK / LKS / B / BR (77 A 81) - LS / LT (... / 81) B / K - 112 (80 A ATUAL) - T / R - 112E / T / R-142 E (81 A 86)
VOLVO	N / NL-10 / 12 (88 A ATUAL) - B.58 (79 A ATUAL) B.10 M (88 A ATUAL)

Filtro de Ar P/ as Câmaras SBB Tipo 24 e Tipo 30

FILTRO DE AIRE CÁMARA SPRING BRAKE 24 Y 30
SPRING BRAKE CYLINDER AIR FILTER (TYPES 24 AND 30)

Nº FARJ: 97295-0

CONV. P/ Nº BENDIX: 264338

CONV. P/ Nº SCANIA: 260 107

CONV. P/ Nº GENERAL MOTORS: 94636975

CONV. P/ Nº VOLVO: 6 885 331



CONV. P/ C/J Nº
264 311



MONTADORA (Nº CONVERSÃO)	APLICAÇÃO
FIAT	190 (75 A 85); 210 / 211 (75 A 78)
MERCEDES BENZ	ÔNIBUS URBANO 1111 / 1113 (78 A 81)
FORD	FT 8000 / 8500 (77 A 80); F 13000 / 21000 (87 A ATUAL); F 14000 (87 A ATUAL); F 22000 (82 A ATUAL)
GENERAL MOTORS	D 70 - 3º EIXO (82 A 84) / 11.000 / 13.000 / 19.000 / 21.000 / 22.000 (85 A ATUAL)
SCANIA	L / LK / LKS / B / BR (77 A 81 - LS / LT (... / 81) / B / K - 112 (80 A ATUAL) / T / R-112 E; T / R-142 E (81 A 86); T / R-112H; T / R-112MA; S-112 (81 A ATUAL)
VOLVO	N / NL - 10 / 12 (88 A ATUAL) - B 58 (79 A ATUAL) - B 10M (88 A ATUAL)

Jogo Reparo P/ Câmara SBB (24 ...7")

JUEGO DE REPARACIÓN PARA LA CÁMARA SPRING BRAKE 24...7
SPRING BRAKE CYLINDER REPAIR KIT (TYPE 24)

Nº FARJ: 97215-2

CONV. P/ Nº BENDIX: 105129

CONV. P/ Nº SCANIA: 1953075

CONV. P/ Nº VOLVO: 6889553



CONV. P/ C/J Nº
264 583 / 264 670



MONTADORA (Nº CONVERSÃO)	APLICAÇÃO
SCANIA	T / R - 112H (81 A ATUAL) / T / R - 112MA (81 A ATUAL) / S - 112 (81 A ATUAL)
VOLVO	N / NL - 10 / 12 (88 A ATUAL)

Jogo Reparo Parcial P/ Câmara SBB (24 ...7")

JUEGO DE REPARACIÓN PARCIAL PARA LA CÁMARA SPRING BRAKE TIPO 24...7
SPRING BRAKE CYLINDER PARTIAL REPAIR KIT (TYPE 24)

Nº FARJ: 97215-4



CONV. P/ C/J Nº
264 583 / 264 670

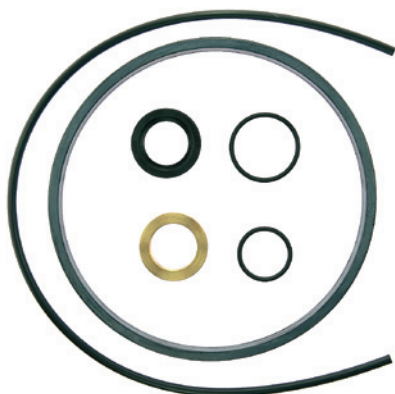

MONTADORA (Nº CONVERSÃO)	APLICAÇÃO
VOLVO	N / NL - 10 / 12 (88 A ATUAL)
SCANIA	T / R-112 H (81 A ATUAL) / T / R-112 MA (81 A ATUAL) /S-112 (81 A ATUAL)

Jogo de Reparo P/ Câmara Spring Brake Tipo 30

JUEGO DE REPARACIÓN PARA LA CÁMARA SPRING BRAKE TIPO 30
SPRING BRAKE CYLINDER REPAIR KIT (TYPE 30)

Nº FARJ: 92015-2

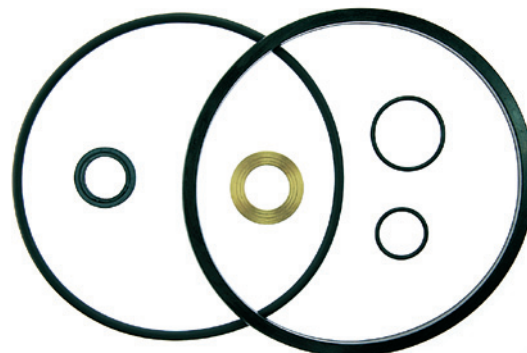

MONTADORA (Nº CONVERSÃO)	APLICAÇÃO
VOLVO	B7

Os números originais utilizados tem a única intenção de auxiliar nossos clientes na identificação dos códigos Farj correspondentes.
Los números de pieza original se utilizan para identificar los productos que vendemos con el único propósito de reconocimiento de los productos por nuestros clientes.
Original part numbers are used so as to identify the products we sell, in the sole purpose of customers recognition of the items sold.

Jogo de Reparo P/ Câmara SBB (Tipo 24...7") Importado

JUEGO DE REPARACIÓN PARA CÁMARA SBB 24...7"
 SPRING BRAKE CYLINDER REPAIR KIT (TYPE 24)

Nº FARJ: **93835-2**

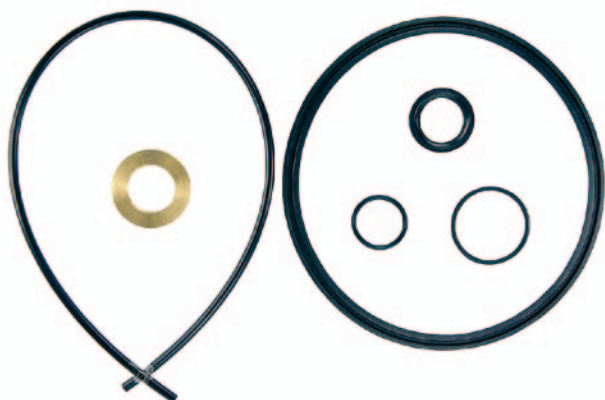

Jogo de Reparo P/ a Válvula de Pedal E-6

JUEGO DE REPARACIÓN PARA LA VÁLVULA DE PEDAL E-6
 E-6 FOOT BRAKE VALVE REPAIR KIT

Nº FARJ: **98085-2**

CONV. P/ Nº BENDIX: **105159 / 105176**

CONV. P/ Nº FORD: **85HU 2L 510 A**



CONV. P/ C/ J Nº
264 732



MONTADORA (Nº CONVERSÃO)	APLICAÇÃO
FORD	FORD CARGO C.11 / C.13 / C.15 (85 A 87) FORD CARGO C.12 / C.14 / C.16 (87 A ATUAL)

Válvula de Pedal com Pedaleira (Caterpillar)

VÁLVULA DE PEDAL (COM PEDALEIRA)
 E-3 FOOT BRAKE VALVE (WITH PEDAL)

Nº FARJ: **46835-228**

CONV. P/ BENDIX Nº: **229501**

CONV. P/ CATERPILLAR Nº: **2Y7104**



MONTADORA (Nº CONVERSÃO)	APLICAÇÃO
FORD	CARGO C11 / C13 / C15 (85 / 87) / CARGO C12 / C14 / C16 (1987...)
CATERPILLAR	CARGO C 814 / 4030 / 1617 (1996...)

Jogo de Reparo P/ a Válvula Rele R. 12

JUEGO DE REPARACIÓN COMPLETO P/ LA VÁLVULA RELE R12 (FORD CARGO)
 R-12 RELAY VALVE REPAIR KIT

Nº FARJ: **98115-2**

CONV. P/ Nº BENDIX: **105146**

CONV. P/ Nº VW: **T16 698 423**



CONV. P/ C/ J Nº
264 666

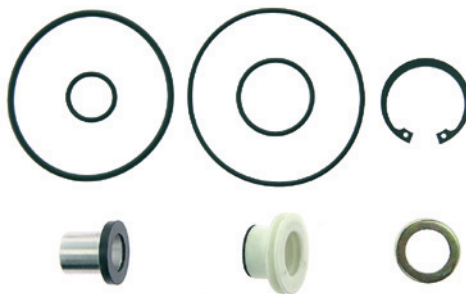

MONTADORA (Nº CONVERSÃO)	APLICAÇÃO
FORD	CARGO C-12 / C-14 / C-16 (87 / ATUAL) CARGO C-13 / C-15 (85 / 87)
VOLKSWAGEN	13210 / 14170 / 14210 / 22210

Jogo de Reparo P/ a Válvula de Pedal E-4

JUEGO DE REPARACIÓN PARA LA VÁLVULA PEDAL E-4
 E-4 FOOT BRAKE VALVE REPAIR KIT

Nº FARJ: **97175-2**

CONV. P/ Nº BENDIX: **105 028**

CONV. P/ Nº SCANIA: **0533604**

CONV. P/ Nº FIAT: **920087902100**

CONV. P/ Nº G. MOTORS: **94636945**

CONV. P/ Nº VOLVO: **6885956**



CONV. P/ C/ J Nº
264 153 / 264 292



MONTADORA (Nº CONVERSÃO)	APLICAÇÃO
FIAT	180 (72 A 78) / 190 (71 A 85) / 210 / 211 (71 A 78) / 130 (76 A 78) / 140 (78 A 83)
GENERAL MOTORS	D70 (82 A 84) / 11000 / 13000 / 19000 / 21000 / 22000 (85 A ATUAL)
SCANIA	L / LS / LT / LK / LKS / B / BR (77 A 81)
VOLKSWAGEN	D900 / 950 (67 A 76)
VOLVO	N.10 / N.12 (79 A 84)

Jogo de Reparo P/ a Válvula TC.2

JUEGO DE REPARACIÓN PARA LA VÁLVULA TC-2
 TC-2 HAND BRAKE VALVE REPAIR KIT

Nº FARJ: **97965-2**

CONV. P/ Nº BENDIX: **105065**

CONV. P/ Nº SCANIA: **538427**

CONV. P/ Nº VOLVO: **6 885 919**



CONV. P/ C/ J Nº
264 315 / 264 381

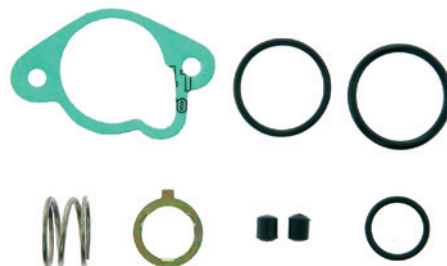

MONTADORA (Nº CONVERSÃO)	APLICAÇÃO
MAFERSA	... / ATUAL
TEMA-TERRA	... / ATUAL
SCANIA	L / LS / LT (77 / 81) / LK / LKS (77 / 81) / B / BR (77 / 81)
VOLVO	N-10 / N-12 (79 / 81) / B-58 (79 / 81)

Jogo de Reparo P/ a Válvula de Descarga Rápida

JUEGO DE REPARACIÓN PARA LA VÁLVULA DESCARGA RÁPIDA
QUICK RELEASE VALVE REPAIR KIT

Nº FARJ: **97475-2**
 CONV. P/ Nº BENDIX: **105026**
 CONV. P/ Nº SCANIA: **0531812**
 CONV. P/ Nº FORD: **85HU 2L 669 A**
 CONV. P/ Nº GENERAL MOTORS: **07326347**
 CONV. P/ Nº VOLKSWAGEN: **4143880**
 CONV. P/ Nº VOLVO: **6885918**



CONV. P/ C/J Nº
221 992 / 228 691



MONTADORA (Nº CONVERSÃO)	APLICAÇÃO
FIAT	130 / 140 (76 A 83); 180 / 190 (72 A 85); 210 / 211 (72 A 78)
FORD	F.700 / 750 (71 A 80); F.13000 (80 A 87); FORD CARGO C.11 / C.13 / C.15 (85 A 87); FORD CARGO C.12 / C.14 / C.16 (87 A ATUAL) 7)
GENERAL MOTORS	A / D. 70 (69 A 84); D.70 - 3º EIXO (82 A 84); 11000 / 13000 (85 A ATUAL); / 19000 / 21000 / 22000 (85 A ATUAL)
SCANIA	L / LS / LT / LK / LKS / B / BR (62 A 81); T / R - 112 - 4X2 (81 A ATUAL); T / R - 112 - 6X2 / 6X4 (81 A ATUAL); K - 112 / S - 112 (81 A ATUAL)
VOLKSWAGEN	D. 900 / 950 (70 A 82); E.13 / E. 21 (81 A 85) ; 6.80 / 6.90 / E.11 (89 A ATUAL)
VOLVO	N.10 / N.12 / B.5B (79 A ATUAL); B.10M (88 A ATUAL)

Jogo de Reparo P/ a Válvula de Pedal Importada

JUEGO DE REPARACIÓN PARA LA VÁLVULA DE PEDAL IMPORTADA
FOOT BRAKE VALVE REPAIR KIT

Nº FARJ: **98485-2**
 CONV. P/ Nº BENDIX: **IMPORTADA**
 CONV. P/ Nº SCANIA: **1 953 947 / 1 953 781**



CONV. P/ C/J Nº
1 953 947

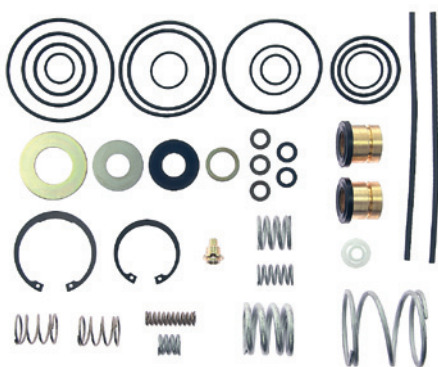

MONTADORA (Nº CONVERSÃO)	APLICAÇÃO
SCANIA	113 / 143 (TODOS)

Válvula de Pedal (Ford / Sapão)

VÁLVULA DE PEDAL
E-7 DUAL CIRCUIT FOOT BRAKE VALVE

Nº FARJ: **46905-235**
 CONV. P/ BENDIX Nº: **286773**



MONTADORA (Nº CONVERSÃO)	APLICAÇÃO
FORD	F12000 / F14000

Jogo de Reparo Parcial P/ Válvula de Pedal

JUEGO DE REPARACIÓN PARCIAL P/ LA VÁLV. DE PEDAL
FOOT BRAKE VALVE PARTIAL REPAIR KIT

Nº FARJ: **98485-4**



CONV. P/ C/J Nº
1 953 947

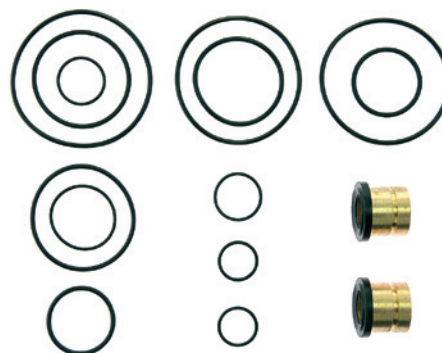

MONTADORA (Nº CONVERSÃO)	APLICAÇÃO
SCANIA	113 / 143 (TODOS)

Jogo de Reparo P/ a Válvula de Pedal (Sapão)

JUEGO DE REPARACIÓN PARA LA VÁLVULA DE PEDAL
FOOT BRAKE VALVE REPAIR KIT

Nº FARJ: **92065-2**
 CONV. P/ Nº FORD: **2 SL.698.423**

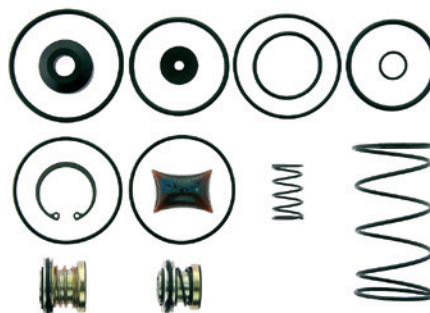

MONTADORA (Nº CONVERSÃO)	APLICAÇÃO
FORD	F 12000 / F 14000 (SAPÃO)

• Os números originais utilizados tem a única intenção de auxiliar nossos clientes na identificação dos códigos Farj correspondentes.
 • Los números de pieza original se utilizan para identificar los productos que vendemos con el único propósito de reconocimiento de los productos por nuestros clientes.
 • Original part numbers are used so as to identify the products we sell, in the sole purpose of customers recognition of the items sold.

Válvula de Segurança (10,3 Bar / rosca 1/4" NPT)

VÁLVULA DE SEGURIDAD
SAFETY VALVE

Nº FARJ: **98595-0**
 CONV. P/ Nº BENDIX: **205105**
 CONV. P/ Nº SCANIA: **060 080**
 CONV. P/ Nº FORD: **BC 6T 2A550**
 CONV. P/ Nº HYSTER: **821 119**



MONTADORA (Nº CONVERSÃO)	APLICAÇÃO
HYSTER	
SCANIA	L / LS / LT / LK / LKS / B / BR (62 / 81)
GENERAL MOTORS	A / D-70 (69 / 84) / D-70 3º EIXO (82 / 84); 11000 / 13000 / 19000 / 21000 / 22000 (85 A ATUAL)
FORD	F-700 / 750 (71 / 80); F-13.000 (80 / 87)
VOLKSWAGEN	6.80 / 6.90 / 3.11 (88 / ATUAL); D-900 / 950 (70 / 82); E.13 / 21 (6X4) (81 / 85)
FIAT	130 (76 / 78); 140 (78 / 83); 180 / 190 (72 / 75); 210 / 211 (71 / 78)
TEREX	... / ATUAL
CAT	... / ATUAL
CLARK	... / ATUAL
ENGESA	... / ATUAL

Válvula de Retenção Simples (rosca 1/2" x 1/2" NPT)

VÁLVULA DE RETENCIÓN SIMPLE
SIMPLE RETENTION VALVE

Nº FARJ: **98605-0**
 CONV. P/ Nº BENDIX: **228194**
 CONV. P/ Nº SCANIA: **141 334**
 CONV. P/ Nº FORD: **TF3 607 390 BC6T 2B170A**
 CONV. P/ Nº HYSTER: **821 120**
 CONV. P/ Nº VOLKSWAGEN: **029 884 90**



MONTADORA (Nº CONVERSÃO)	APLICAÇÃO
SCANIA	L / LS / LT / LK / LKS / B / BR (62 / 77)
GENERAL MOTORS	A / D-70 (69 / 84) D-70 - 3º EIXO (82 A 84) 11.000 / 13.000 / 19.000 / 21.000 / 22.000 (85 A ATUAL)
FORD	CARGO C-11 / C-13 / C-15 (85 / 87); CARGO C-1 2 / C-14 / C-16 (87 / ATUAL); F-700 / 750 (71 / 80)
VOLKSWAGEN	16170 / 16210 (88 / ATUAL); D-900 / 950 (70 / 82); E-13 / E-21 (6X4) (81 / 85)
HYSTER	

Válvula de Retenção Simples (rosca M.22 x M.22)

VÁLVULA DE RETENCIÓN SIMPLE (CON VÁLVULA DE GOMA)
SIMPLE RETENTION VALVE (WITH RUBBER VALVE)

Nº FARJ: **98625-0**
 CONV. P/ Nº BENDIX: **264473**
 CONV. P/ Nº SCANIA: **303497 / 1 672 167**



MONTADORA (Nº CONVERSÃO)	APLICAÇÃO
SCANIA	L / LS / LT / LK / LKS / B / BR (80 / 81) T / R-112 (4X2) (81 / ATUAL) T / R-112 (6X2 / 6X4) (81 / ATUAL)

Válvula de Retenção Simples (rosca M.22 x M.22 x M.16)

VÁLVULA DE RETENCIÓN SIMPLE
SIMPLE RETENTION VALVE

Nº FARJ: **99135-0**
 CONV. P/ Nº BENDIX: **264714**
 CONV. P/ Nº VOLVO: **8120600**



MONTADORA (Nº CONVERSÃO)	APLICAÇÃO
VOLVO	B58-E (APÓS 88) NL 10 / 12 - B10M (... / ATUAL)

Jogo de Reparo P/ Válvula Retenção Simples (Vedação Borracha)

JUEGO DE REPARACIÓN PARA LA VÁLVULA DE RETENCIÓN SIMPLE
SIMPLE RETENTION VALVE REPAIR KIT

Nº FARJ: **94175-2**
 CONV. P/ Nº BENDIX: **105067**
 CONV. P/ Nº SCANIA: **538425**

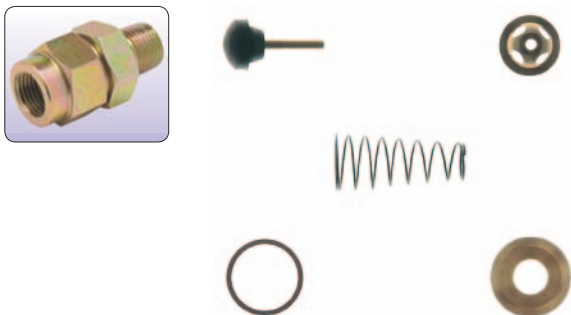

MONTADORA (Nº CONVERSÃO)	APLICAÇÃO
FORD	F 13000 (80...)
SCANIA	L / LS / LT / LK / LKS (DE 77 A 80) B / BR (DE 80 A 81) T / R 112
VOLVO	N10 / 12 (DE 79 A 88) (87...)

Válvula de Drenagem Automática

VÁLVULA DE DRENAJE AUTOMÁTICA
AUTOMATIC DRAIN VALVE

Nº FARJ: **46745-217**
 CONV. P/ BENDIX Nº: **281923**
 CONV. P/ HALDEX Nº: **281923X**



MONTADORA (Nº CONVERSÃO)	APLICAÇÃO
VW / FORD	

Válvula de Proteção PR-2 Com Retenção

VÁLVULA DE PROTECCIÓN PR-2 CON RETENCIÓN
PR-2 PROTECTION VALVE (WITH RETENTION)

Nº FARJ: **46795-224**
CONV. P/ BENDIX Nº: **264177**
CONV. P/ SCANIA Nº: **068957**



MONTADORA (Nº CONVERSÃO)	APLICAÇÃO
SCANIA	110 / 111

- Os números originais utilizados tem a única intenção de auxiliar nossos clientes na identificação dos códigos Farj correspondentes.
- Los números de pieza original se utilizan para identificar los productos que vendemos con el único propósito de reconocimiento de los productos por nuestros clientes
- Original part numbers are used so as to identify the products we sell, in the sole purpose of customers recognition of the items sold.

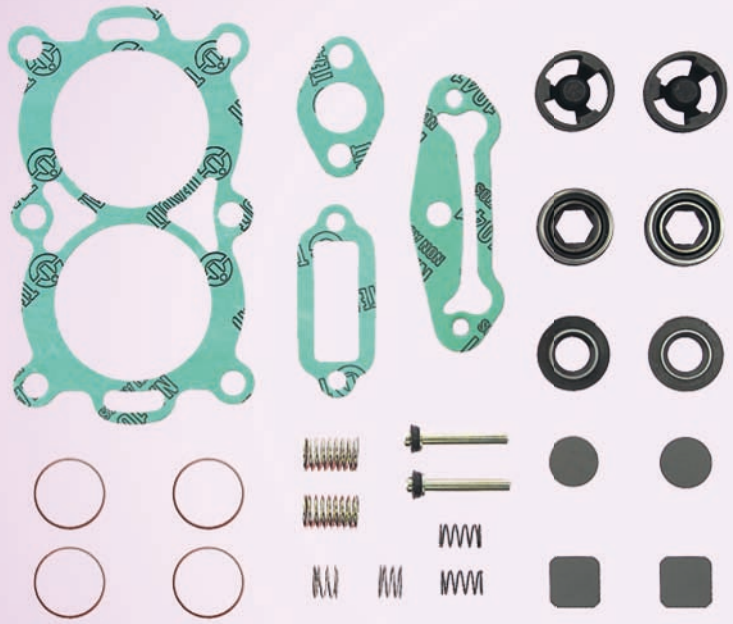

LINHA VARGA

Desde 1978

**Freios
Farj**

EMPRESA CERTIFICADA ISO 9001:2015

Soluções em auto peças.

Jogo de Reparo P/ Cabeçote Compressor 02 Cil Ø 70 mm (EL 1300 / 1600)

JUEGO DE REPARACIÓN P/ CABEZAL DEL COMPRESOR 02 CYL Ø 70 MM (EL 1300 / 1600)
TWO PISTONS BICYLINDRICAL COMPRESSOR REPAIR KIT (TYPE EL 1300/1600)

Nº FARJ: 97005-2

CONV. P/ Nº VARGA: **SRCG 0002.8 / RRCG 0010.1**

CONV. P/ Nº SCANIA: **522392**

CONV. P/ Nº FORD: **BEOT 2A992 A**

CONV. P/ Nº VOLVO: **6 885 990**



CONV. P/ CJ Nº
RCCS 00031
RCCS 00102

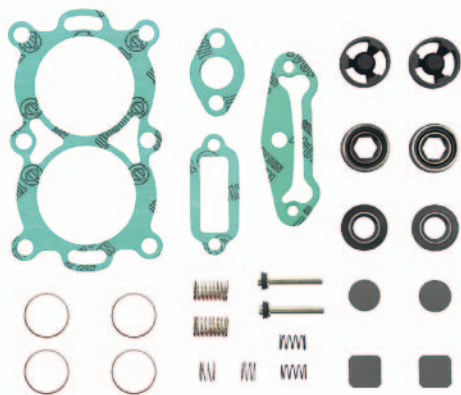

MONTADORA (Nº CONVERSÃO)	APLICAÇÃO
CATERPILLAR	MOTONIVELADORA (84...)
ENGESA	CASCAVEL (78...) / URUTU (78...)
FORD	CARGO 1113 (85...) / C-1215 / 1218 (86...) / C-1313 (85...) / C-1314 / 1317 (85...) / C-1415 / 1418 (86...) / C-1514 / 1517 (85...) / C-1615 (86...) / C-2217 (87...) / CARGO CF-7000 (85...) / CARGO CF-8000 (87...) / CARGO-1114 (85...) / OBS: ITENS COM MOTOR FORD) / FT-7000 / F-7000 (77 / 79) / F-12000 / F.19000 (80 / 82)
J.I.CASE	FORA DE ESTRADA (84...)
SCANIA	L-75 (58...) / L-110 (68...) / L-111 (76...) / L-76 (62...) / LK111 (79...) / LK-140 (76...) / LK-141 (79...) / T-112 / R-112 (86...)
VOLKSWAGEN	11.130 / 12.140 (82...) / 13.130 / 14.140 (85...) / 22.160 (85 / 86) / 22-140 (86...)
VOLVO	N-10 (80 / 88) / B-10M (87...) / NL-10 / NL12 (89...)

Pistão Para Compressor Varga 2 Cil - EL1300 / 1600 Ø 70 mm (STD/010/020)

PISTON DEL COMPRESOR VARGA 2 CIL - EL1300 (Ø 70MM)
PISTON COMPRESSOR 2 CIL - EL1300 (Ø 70MM)

Nº FARJ: 99985-STD / 010 / 020

CONV. P/ Nº VOLKSWAGEN: **4183851 (SÓ PISTÃO)**

CONV. P/ Nº SCANIA: **522401 (SÓ PISTÃO)**

CONV. P/ Nº VOLVO: **6885911 (SÓ PISTÃO)**

CONV. P/ Nº VARGA: **RREB 0012-2 (SÓ PISTÃO)**



MONTADORA (Nº CONVERSÃO)	APLICAÇÃO
CATERPILLAR	MOTONIVELADORA (84...)
VOLVO	N-10 (80 / 88) / B-10M (87...) / NL-10 / NL12 (89...)
ENGESA	CASCAVEL (78...) / URUTU (78...)
FORD	CARGO 1113 (85...) / C-1215 / 1218 (86...) / C-1313 (85...) / C-1314 / 1317 (85...) / C-1415 / 1418 (86...) / C-1514 / 1517 (85...) / C-1615 (86...) / C-2217 (87...) / CARGO CF-7000 (85...) / CARGO CF-8000 (87...) / CARGO-1114 (85...) / OBS: ITENS COM MOTOR FORD) / FT-7000 / F-7000 (77 / 79) / F-12000 / F.19000 (80 / 82)
J.I.CASE	FORA DE ESTRADA (84...)
SCANIA	L-75 (58...) / L-110 (68...) / L-111 (76...) / L-76 (62...) / LK111 (79...) / LK-140 (76...) / LK-141 (79...) / T-112 / R-112 (86...)
VOLKSWAGEM	11.130 / 12.140 (82...) / 13.130 / 14.140 (85...) / 22.160 (85 / 86) / 22-140 (86...)

Jogo de Reparo Parcial P/ Cabeçote Compressor 02 Cil Ø 70 mm

JUEGO DE REPARACIÓN PARCIAL P/ CABEZAL DEL COMPRESOR 02 CYL Ø 70 MM
TWO PISTONS BICYLINDRICAL EL 1600 COMPRESSOR PARTIAL REPAIR KIT Ø 70 MM

Nº FARJ: 97005-4



CONV. P/ CJ Nº
RCCS 00031
RCCS 00102

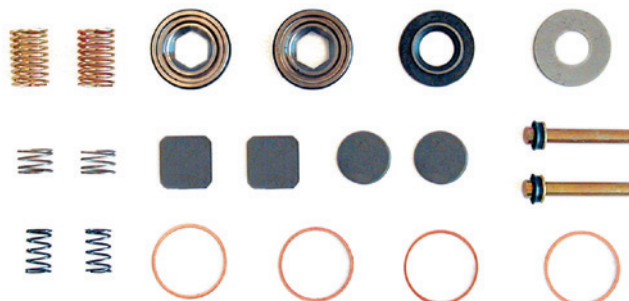

MONTADORA (Nº CONVERSÃO)	APLICAÇÃO
SCANIA	L-75 / 76 / 110 (... A ATUAL) / L-111 (76 A ATUAL) / LK-111 / 140 / 141 (... A ATUAL) / T-112 / R-112 (86 A ATUAL)
VOLKSWAGEN	11.130 / 12.140 (82 A ATUAL) / 13.130 / 14.140 (85 A ATUAL) / 22.160 (85 A 86) / 22.140 (86 A ATUAL)
VOLVO	N-10 / N-12 (80 A 88) / B-10M (87 A ATUAL) / B-58 (80 A ATUAL) / NL-10 / NL-12 (89 A ATUAL)
FORD	CARGO - 1113 / 1114 (85 A ATUAL) / C-1215 / 1218 (86 A ATUAL) / C-1313 / 1314 / 1317 (85 A ATUAL) / C-1514 / 1517 (85 A ATUAL) / C-2217 (87 A ATUAL) / CARGO CF 7000 (85 A ATUAL) / CARGO CF 8000 (87 A ATUAL) / C-1415 / 1418 / 1615 (86 A ATUAL)
J.I. CASE	J.I. CASE (84 A ATUAL)
ENGESA	CASCAVEL / URUTU (78 A ATUAL)

Jogo de Juntas Para o Compressor 02 Cilindros Sem Retentor

JUEGO DE JUNTAS PARA EL COMPRESOR 02 CILINDROS SIN RETENEDOR
COMPRESSOR GASKET SET (WITHOUT SEAL)

Nº FARJ: 97205-2

CONV. P/ Nº VARGA: **RRJU 0006.2**

CONV. P/ Nº SCANIA: **522 393**



CONV. P/ CJ Nº
RCCS 00031
RCCS 00102

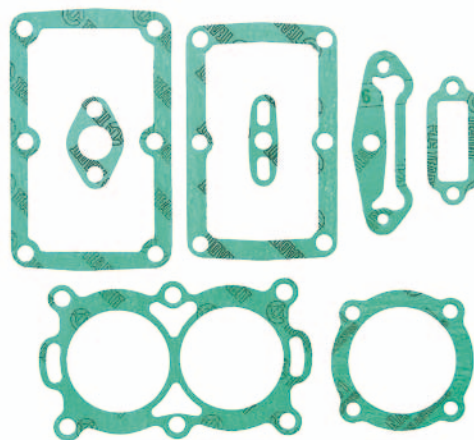

MONTADORA (Nº CONVERSÃO)	APLICAÇÃO
SCANIA	L-75 (58...); L-110 (68...); L-111 (76...); L-76 (62...); LK-111 (79...); LK-140 (76...); LK-141 (79...); T-112 / R-112 (86...)
VOLVO	N-10 (80 / 88); B-10M (87...); B-58 (80...); N-12 (80 / 88); NL-10 / NL-12 (89...);
ENGESA	CASCAVEL (78 ...); URUTU (78 ...)
CATERPILLAR	MOTONIVELADORA (84 ...)

Jogo de Anéis Para Compressor EL 1300/1600 e Tuflo 700 (STD/010/020)

ANILLOS PARA PISTON DEL COMPRESOR TUFLO 700 Ø 70 MM (STD)
COMPRESSOR PISTON RINGS TUFLO 700 Ø 70 MM (STD)

Ø 70 MM (STD)

Nº FARJ: **95305-STD**
CONV. P/ Nº VOLKSWAGEN: **4183853**
CONV. P/ Nº SCANIA: **522 386**
CONV. P/ Nº VOLVO: **6885913**
CONV. P/ Nº VARGA: **SRAN 0003.1**

Ø 70,10 MM

Nº FARJ: **95305-010**
CONV. P/ Nº VOLKSWAGEN: **4183854**
CONV. P/ Nº SCANIA: **522 397**
CONV. P/ Nº VOLVO: **6885914**
CONV. P/ Nº VARGA: **SRAN 0003.1**

Ø 70,35 MM

Nº FARJ: **95305-020**
CONV. P/ Nº VOLKSWAGEN: **4183855**
CONV. P/ Nº SCANIA: **522 398**
CONV. P/ Nº VOLVO: **6885915**
CONV. P/ Nº FORD: **BEOT2A933A**
CONV. P/ Nº VARGA: **SRAN 0002.1**



CONV. P/ CJ Nº
RCCS 00031
RCCS 00102
264 530
264672

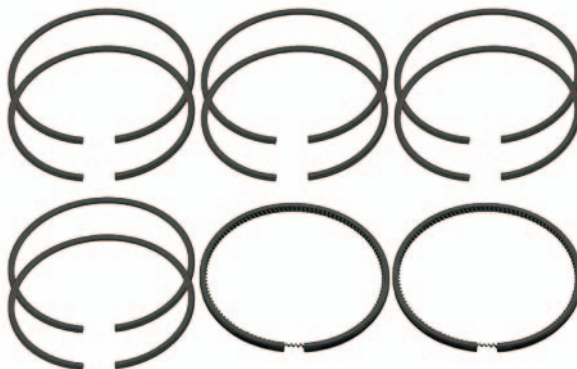

MONTADORA (Nº CONVERSÃO)	APLICAÇÃO
SCANIA	T / R - 112 H / MA / E (83...) / L-75 (58...) L-110 (68...) / L-111 (76...) L-76 (62...) LK-111 (79...) LK-140 (76...) / LK-141 (79...) / T-112 / R-112 (86...)
CATERPILLAR	MOTONIVELADORA (84...)
J.I. CASE	J.I. CASE - FORA DE ESTRADA (84...)
VOLKSWAGEN	11.130 / 12.140 (82...) / 13.130 / 14.140 (85...) / 22.160 (85 / 86) / 22-140 (86...)
VOLVO	N-10 (80 / 88) / B-10M (87...) / NL-10 / NL12 (89...)
ENGESA	CASCAVEL (78...) / URUTU (78...)
FORD	CARGO 1113 (85...) / C-1215 / 1218 (86...) / C-1313 (85...) / C-1314 / 1317 (85...) / C-1415 / 1418 (86...) C-1514 / 1517 (85...) / C-1615 (86...) / C-2217 (87...) / CARGO CF-7000 (85...) / CARGO CF-8000 (87...) CARGO-1114 (85...) / FT-7000 / F-7000 (77/79) F-12000 / F.19000 (80/82)

Jogo de Juntas Para o Compressor 02 Cilindros Com Retedor

JUEGO DE JUNTAS PARA EL COMPRESOR 02 CILINDROS CON RETENEDOR
COMPRESSOR GASKET SET (WITH SEAL)

Nº FARJ: **97045-2**
CONV. P/ Nº VARGA: **RRJU 0004.6**



CONV. P/ CJ Nº
RCCS 00031
RCCS 00102

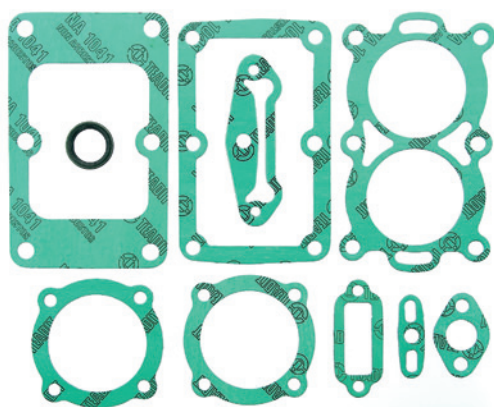

MONTADORA (Nº CONVERSÃO)	APLICAÇÃO
VOLKSWAGEN	11.130 / 12.140 (82...); 13.130 / 14.140 (85...); 22.160 (85 / 86); 22.140 (86...)
FORD	CARGO - 113 (85...); C-1215 / 1218 (86...); C-1313 (85...); C.1314 / 1317 (85...); C.1415 / 1418 / 1615 (86...); C.1514 / 1517 (85...); C.2217 (87...); CARGO CF-7000 (85...); CARGO CF.8000 (87...); CARGO 1114 (85...) (ITENS COM MOTOR FORD) . FT-700 / (77/79) F-12000 / F.19000 (80/82)
J.I. CASE	J.I. CASE (84...)

Jogo de Reparo P/ Cabeçote do Compressor Mono 6.90 Ø 82 m m (EL 1030)

JUEGO DE REPARACIÓN PARA EL CABEZAL DEL COMPRESOR 6.90
COMPRESSOR CYLINDER HEAD REPAIR KIT (TYPE EL 1030)

Nº FARJ: **97185-2**
CONV. P/ Nº VARGA: **RRCG 0011.1**



CONV. P/ CJ Nº
RCCS 0053.6

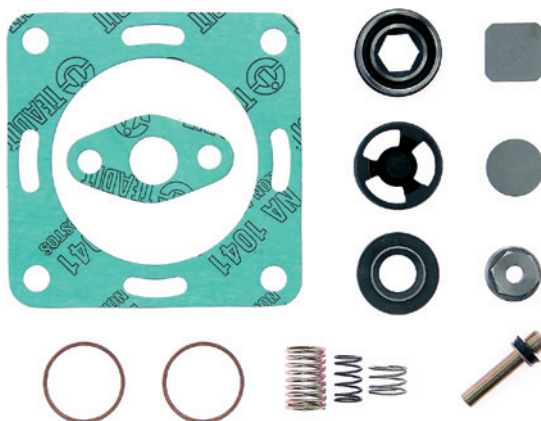

MONTADORA (Nº CONVERSÃO)	APLICAÇÃO
VOLKSWAGEN	6.90 COM MOTOR MWM (82 / ...) 7.90 / 7.90-S (86 / ...) 7.110 (88 / ...)
FIAT	140 (78 / ...)
FORD	FB.4000 (82 / 85)

Os números originais utilizados tem a única intenção de auxiliar nossos clientes na identificação dos códigos Farj correspondentes.
 Los números de pieza original se utilizan para identificar los productos que vendemos con el único propósito de reconocimiento de los productos por nuestros clientes.
 Original part numbers are used so as to identify the products we sell, in the sole purpose of customers recognition of the items sold.

Jogo de Juntas Para Compressor Mono 6.90 Ø 82 mm (EL 1030)

JUEGO DE JUNTAS PARA EL COMPRESOR 6.90
COMPRESSOR GASKET SET (TYPE EL 1030)

Nº FARJ: 97225-2
CONV. P/ Nº VARGA: RRJU 0005.4



CONV. P/ CJ Nº
RCCS 0053.6

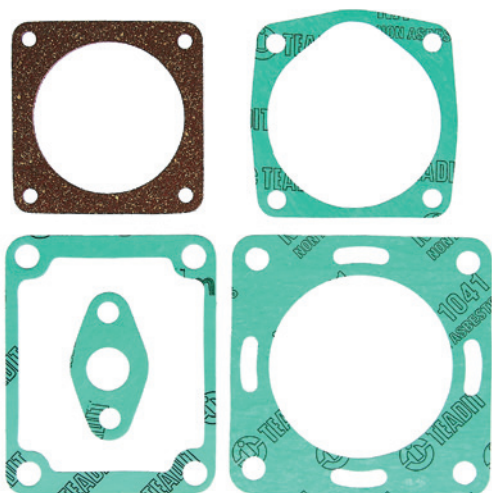

MONTADORA (Nº CONVERSÃO)	APLICAÇÃO
VOLKSWAGEN	6.90 COM MOTOR MWM (82 / ...) 7.90 / 7.90-S (86 / ...) 7.110 (88 / ...)
FIAT	140 (78 / ...)
FORD	FB.4000 (82 / 85)

Cilindro Auxiliar de Embreagem Ø 22,2 mm

CILINDRO AUXILIAR DE EMBRAGUE
CLUTCH SLAVE CYLINDER

Nº FARJ: 49065-345
CONV. P/ VARGA Nº: RCCE 0042.4
CONV. P/ VOLKSWAGEN: TE3721261



MONTADORA (Nº CONVERSÃO)	APLICAÇÃO
VOLKSWAGEN	13.210 / 14.210 / 16.210

Jogo de Reparo Para a Válvula de Alívio Rápido

JUEGO DE REPARACIÓN PARA VÁLVULA ALIVIO RÁPIDO
QUICK RELEASE VALVE REPAIR KIT

Nº FARJ: 98455-2
CONV. P/ Nº VARGA: RRVA 0036.5
CONV. P/ Nº VOLKSWAGEN: 04 183 182



CONV. P/ CJ Nº
SCVA 0004.8

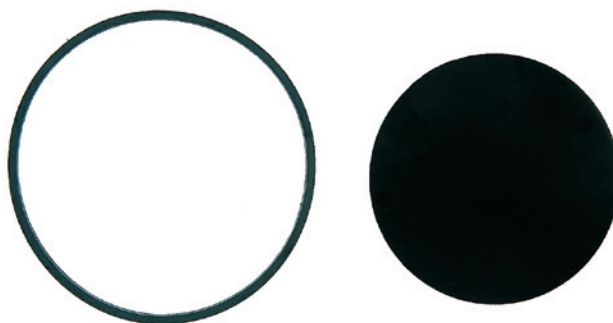

MONTADORA (Nº CONVERSÃO)	APLICAÇÃO
MERCEDES BENZ	O 371 / 371 R / RS / RSD / U; OF 1115 / 1215 / 1315 / 1317 / 1318 / 1320 / 1421 / 1515 (TODOS); OH 1115 / 1317 / 1518 / 1521 / 1522 / 1523 (TODOS) - O 400 / 400 UP / RSD (TODOS)
FORD	F700 - P (70 / 88); F 7000 (77 / 80); FT 7000 (78 / 80); F 12000 (80 / 82); F 13000 (80 / 86); F 14000 (86 / ...); F 21000 (80 / 85); CARGO (TODOS) (87 / ...)
VOLKSWAGEN	11.130 / 13.130 (81 / ...) - TODOS (89 / ...)
VOLVO	B 58 / N.10 / N.12 (80 / ...)
FIAT	FIAT 120 (78 / 84)

Cilindro Mestre de Embreagem Ø 19,05 mm

CILINDRO MAESTRO DE EMBRAGUE
CLUTCH MASTER CYLINDER

Nº FARJ: 49075-346
CONV. P/ VARGA Nº: RCCE 0014.9



MONTADORA (Nº CONVERSÃO)	APLICAÇÃO
VOLKSWAGEN	6.90 (83/86) / 7.90 (87/...)/ 7.110 (88/...) 11.130 (81/86) / 11.140 (82/...)/ 11.160 (86/...) 12.140 (82/...)/ 13.130 (81/86) / 14.140 (82/...) 22.160 (86/...)

Cilindro Mestre de Embreagem Ø 22,2 mm

CILINDRO MAESTRO DE EMBRAGUE
CLUTCH MASTER CYLINDER

Nº FARJ: **49085-347**
CONV. P/ VARGA Nº: **RCCE 0029.7**



MONTADORA (Nº CONVERSÃO)	APLICAÇÃO
VW	7.90S (87/94) / 7.100 (94/00) / 7.100S (87/94) / 8.100 (97/00) / 8.140 / 8140CE / 8.140CO (94/00) / 12.140H (89/98) / 14.150 (91/00) / 14.200 (91/94) / 14.210 (87/...) / 14.220 (92/00) / 16.170 (93/00) / 16.220 (92/00) / B1618CO (93/...) / B16210 (87/...) / 17.1400T (01/...) / 17.2100D (01/...) / 24.220 (92/...) / 24.250 (91/00) / 35.300 (91/00)
AGRALE	7000D

Cilindro Auxiliar de Embreagem Ø 22,2 mm

CILINDRO AUXILIAR DE EMBRAGUE
CLUTCH SLAVE CYLINDER

Nº FARJ: **49095-348**
CONV. P/ VARGA Nº: **RCCE 0064.0**



MONTADORA (Nº CONVERSÃO)	APLICAÇÃO
FORD	CARGO 1113 (85/...) / CARGO 1114 (.../86) / CARGO 1117 (.../86) / CARGO 1215 CUMMINS (92/...) / CARGO 1215 MWM (86/...) / CARGO 1218 (86/...) / CARGO 1313 (87/...) / CARGO 1314 / 1317 (.../86) / CARGO 1415 / 1418 MWM (.../86) / CARGO 1415 / 1418 (87/...) / CARGO 1419 (91/...) / CARGO 1422 CUMMINS (91/...) / CARGO 1514 / 1517 (.../86) / CARGO 1615 (87/...) / CARGO 1617 (91/...) / CARGO 1618 (86/...) / CARGO 1621 / 1622 / 1630 / CARGO 2217 / 2322 / 2422 / 2425 / CARGO 2630 / 3224 / 3530 / 4030
AGRALE	VOLARE (94/...) / 7000D (94/...)

Cilindro Auxiliar de Embreagem Ø 22,2 mm

CILINDRO AUXILIAR DE EMBRAGUE
CLUTCH SLAVE CYLINDER

Nº FARJ: **49105-349**
CONV. P/ VARGA Nº: **RCCE 0047.0**



MONTADORA (Nº CONVERSÃO)	APLICAÇÃO
FORD	F4000 CUMMINS (96/...) / F12000 / F14000 (95/...) / CARGO 814 (96/...) / CARGO 4030 (95/...)
VW	7.100 / 8.140 CO / CE (94/...) / 8.150 OD (00/...)

Cilindro Mestre de Embreagem Ø 22,2 mm

CILINDRO MAESTRO DE EMBRAGUE
CLUTCH MASTER CYLINDER

Nº FARJ: **49115-350**
CONV. P/ VARGA Nº: **RCCE 0068.0**
CONV. P/ FORD: **E5HT7A543BA**



MONTADORA (Nº CONVERSÃO)	APLICAÇÃO
FORD	CARGO CF700 (85/...) / CARGO CF7000 (85/...) / CARGO CF8000 (87/...) / C1113 / C1313 (85/...) / C1114 / 1117 / 1215 / 1218 (86/...) / C1314 / 1317 / 1413 / 1415 (86/...) / C1514 / 1615 / 1618 (86/...) / C1621 / 1622 / 1630 / 1731 (91/...) / C2322 / 2422 / 2425 / 2630 (91/...)

Os números originais utilizados tem a única intenção de auxiliar nossos clientes na identificação dos códigos Farj correspondentes.
 Los números de pieza original se utilizan para identificar los productos que vendemos con el único propósito de reconocimiento de los productos por nuestros clientes.
 Original part numbers are used so as to identify the products we sell, in the sole purpose of customers recognition of the items sold.

Cilindro Mestre de Embreagem Ø 22,2 mm

CILINDRO MAESTRO DE EMBRAGUE
CLUTCH MASTER CYLINDER

Nº FARJ: 49055-344

CONV. P/ VARGA Nº: RCCE 0070.0



MONTADORA (Nº CONVERSÃO)	APLICAÇÃO
VW	7.100 / 8.120 / 8.150 / 9.150 (00/...) 13.150 / 13.170 / 13.180 (00/...) 15.170 / 17.210 (00/...) 17.220 / 17.330 / 24.220 (00/AG000) 24.250 / 26.300 / 40.300 (00/AG000)



LINHA WABCO

Desde 1978

**Freios
Farj**

EMPRESA CERTIFICADA ISO 9001:2015

Soluções em auto peças.

Cabeçote P/ Compressor w 02 Cil Ø 85 MM (O 500R)

CABEZAL DEL COMPRESOR Ø 85 MM (O 500 R)
 COMPRESSOR CYLINDERHEAD Ø 85 MM (O 500 R)

Nº FARJ: **93955-0**
 CONV. P/ Nº WABCO: **411 553 920 0**



CONV. P/ CJ Nº
411 553 000 0



MONTADORA (Nº CONVERSÃO)	APLICAÇÃO
MERCEDES BENZ	O 500 R

Jogo Reparo Cabecote Para Compressor 02 Cil Ø 85 mm (O 500 R)

JUEGO DE REPARACIÓN PARA COMPRESOR 2 CILINDROS Ø 85 MM (O 500)
 COMPRESSOR REPAIR KIT - 2 CYLINDERS Ø 85 MM (O 500)

Nº FARJ: **93955-2**
 CONV. P/ Nº WABCO: **411 553 000 2**
 CONV. P/ PARA CABEÇOTE: **411 553 920 0**



CONV. P/ CJ Nº
411 553 000 0

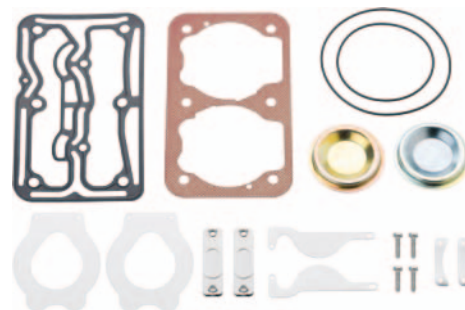

MONTADORA (Nº CONVERSÃO)	APLICAÇÃO
MERCEDES BENZ	O 500 R

Compressor 2 Cil Ø85 mm (O500 Articulado/Axor OM457)

COMPRESOR COMPLETO 2 CILINDRO Ø85 MM
 COMPLETE COMPRESSOR 2 CYLINDER Ø85 MM

Nº FARJ: **94045-045**
 CONV. P/ Nº WABCO: **912 510 103 0 / 912 510 104 0 / 912 510 105 0 / 912 510 106 0**
 CONV. P/ Nº MBB: **A 457 130 48 15 / A 457 130 49 15 / A 457 130 55 15 / A 457 130 02 15**



MONTADORA (Nº CONVERSÃO)	APLICAÇÃO
MERCEDES BENZ	O500 ARTICULADO AXOR COM MOTOR OM457

Bloco P/ Compressor 2 Cil Ø85 mm (O500 Articulado / Axor OM457)

BLOCO PARA COMPRESOR 2 CIL Ø85 MM (AXOR OM457)
 COMPRESSOR CYLINDER LINE 2 CYLINDER Ø85 MM (AXOR OM457)

Nº FARJ: **94045-9**



CONV. P/ CJ Nº
912 510 103 0



MONTADORA (Nº CONVERSÃO)	APLICAÇÃO
MERCEDES BENZ	O500 ARTICULADO AXOR COM MOTOR OM457

Virabrequim Para Compressor 2 Cil Ø 85 mm (O500UA / MA)

CIGÜEÑAL DEL COMPRESOR 2 CIL Ø 85 MM
 COMPRESSOR CRANKSHAFT 2 CIL Ø 85 MM

Nº FARJ: **94045-7**
 CONV. P/ WABCO Nº: **911 553 694 4**



CONV. P/ CJ Nº
912 510 104 0



MONTADORA (Nº CONVERSÃO)	APLICAÇÃO
MERCEDES BENZ	VEÍCULOS AXOR COM MOTOR OM 457 O 500 UA / O 500 MA ARTICULADO

Engrenagem Para Compressor 2 Cil Ø85 mm (27 dentes)

ENGRENAJE PARA COMPRESOR 2 CIL Ø85 MM (27 DIENTES)
 COMPRESSOR GEAR Ø85 MM (27 TEETH)

Nº FARJ: **94045-6**
 CONV. P/ WABCO Nº: **895 905 188 4**



MONTADORA (Nº CONVERSÃO)	APLICAÇÃO
MERCEDES BENZ	O500 ARTICULADO AXOR COM MOTOR OM457

Engrenagem P/ Compressor 2 Cil Ø85 mm (25 dentes)

ENGRENAJE P/ COMPRESOR 2 CIL Ø85 MM (25 DIENTES) /
COMPRESSOR GEAR Ø85 MM (25 TEETH)

Nº FARJ: **49785-0**
CONV. P/ Nº MBB: **457 132 06 05**
CONV. P/ COMPRESOR Nº MBB: **457 130 18 15 / 457 130 20 15 / 457 130 46 15 / 457 130 66 15**
CONV. P/ Nº WABCO: **895 905 101 4**
CONV. P/ COMPRESOR Nº WABCO: **911 553 002 0 / 911 553 003 0 / 911 553 007 0**



MONTADORA (Nº CONVERSÃO)	APLICAÇÃO
MERCEDES BENZ	AXOR OM457 ATENÇÃO: ENGRENAEM COM 25 DENTES

Virabrequim Para Compressor 2 Cil Ø85 mm (0500 M / 1725)

CIGÜEÑAL DEL COMPRESOR 2 CILINDROS Ø85 MM (0500 M / 1725)
COMPRESSOR CRANKSHAFT Ø 85 MM (0500 M / 1725)

Nº FARJ: **45525-0**
CONV. P/ WABCO Nº: **412 636 691 4**



CONV. P/ CJ Nº
411 553 004 0
411 553 003 0



MONTADORA (Nº CONVERSÃO)	APLICAÇÃO
MERCEDES BENZ	O 500 M / O 500 U / O500R 1725

Cabeçote P/ Compressor 2 CIL Ø 85 (MBB 1725 / O500M / O500U)

CABEZAL DEL COMPRESOR 2 CIL Ø 85 MM (MBB 1725 / O500M / O500U)
COMPRESSOR CYLINDERHEAD Ø 85 MM (MBB 1725 / O500M / O500U)

Nº FARJ: **94045-0 A**
CONV. P/ Nº WABCO: **411 553 921 2**
CONV. P/ Nº MERCEDES BENZ: **000 131 5319 / 001 130 3015**



CONV. P/ CJ Nº
411 553 004 0



MONTADORA (Nº CONVERSÃO)	APLICAÇÃO
MERCEDES BENZ	O 500 M / O 500 U / ACTROS / ANTOS / AROCS / AXOR (COM MOTOR OM 906 LA / OM 926 LA)

Bloco Para Compr. 2 Cil Ø85 mm (0500 M / 1725)

BLOCO DEL COMPRESOR 2 CILINDROS Ø85 MM (0500 M / 1725)
COMPRESSOR CYLINDER LINE Ø 85 MM (0500 M / 1725)

Nº FARJ: **45545-0**
CONV. P/ WABCO Nº: **412 636 011 2**



CONV. P/ CJ Nº
411 553 004 0
411 553 003 0



MONTADORA (Nº CONVERSÃO)	APLICAÇÃO
MERCEDES BENZ	O 500 M / O 500 U

Engrenagem Para Compressor 2 Cil Ø85 mm (0500M / 0500U)

ENGRENAJE PARA COMPRESOR 2 CIL Ø85 MM - 39 DIENTES (0500M / 0500U)
COMPRESSOR GEAR Ø85 MM - 39 TEETH (0500M / 0500U)

Nº FARJ:
93035-6
CONV. P/ WABCO Nº: **895 905 169 4**
CONV. P/ Nº MBB: **906 132 03 05**



CONV. P/ CJ Nº:
906 130 66 15
912 210 002 0
912 510 005 0



MONTADORA (Nº CONVERSÃO)	APLICAÇÃO
MERCEDES BENZ	O500M / O500U / O500(URBANO) / 712 C / 914C / L0914 / 1215C OF1417 / OF1418 / OF1722 / LS1938(1998.....) / 1938S / O400RSD / L / LK/LS 2638 / 1315 / 1418 / 1518 / 1728 S / 1725 / 1728 / 1933 / 2418 / 2423 B / 2428 / 2533 2825 / 2831

Cabeçote para Compressor Regulado 2Cil Ø 85 mm (MBB 1725 / O500M)

CABEZAL DEL COMPRESOR REGULADO 2 CIL Ø 85 MM
COMPRESSOR CYLINDERHEAD Ø 85 MM (TYPE SET)

Nº FARJ: **94045-0 AR**
CONV. P/ WABCO Nº: **411 553 921 2**
CONV. P/ MERCEDES BENZ Nº: **000 131 5319 / 001 130 3015**



CONV. P/ CJ Nº
411 553 004 0



MONTADORA (Nº CONVERSÃO)	APLICAÇÃO
MERCEDES BENZ	O 500 M / O 500 U

Os números originais utilizados tem a única intenção de auxiliar nossos clientes na identificação dos códigos Farj correspondentes.
Los números de pieza original se utilizan para identificar los productos que vendemos con el único propósito de reconocimiento de los productos por nuestros clientes.
Original part numbers are used so as to identify the products we sell, in the sole purpose of customers recognition of the items sold.

Cabeçote Superior P/ Compressor 2 Cil Ø85 mm (1725 / 0500M)

TAMPA DEL CABEZAL P/ COMPRESOR Ø85 MM
Ø85 MM COMPRESSOR COVER

Nº FARJ: **94045-3 AR**
CONV. P/ WABCO Nº: **912 510 661 4**



MONTADORA (Nº CONVERSÃO)	APLICAÇÃO
MERCEDES BENZ	O500 M / O500 U / O500R / O500R 1725

Cabeçote Inferior P/ Compressor Regulado 2 Cil Ø85 mm (1725 / 0500m)

VÁLVULA DE LÁMINAS P/ COMPRESOR REGULADO Ø85 MM
Ø85 MM COMPRESSOR FLAP VALVE

Nº FARJ: **94045-4 AR**

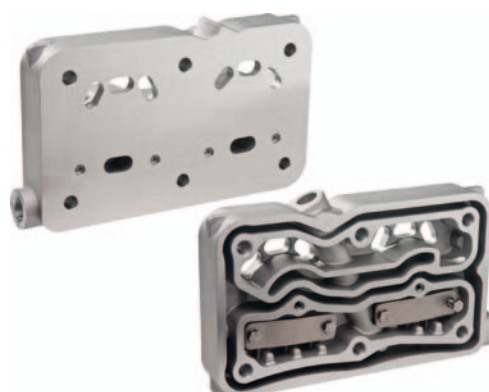

MONTADORA (Nº CONVERSÃO)	APLICAÇÃO
MERCEDES BENZ	O 500 M / O500 U

Cabeçote Inferior P/ Compressor Regulado 2 Cil Ø85 mm (1725 / 0500M)

VÁLVULA DE LÁMINAS P/ COMPRESOR REGULADO Ø85 MM
Ø85 MM COMPRESSOR FLAP VALVE

Nº FARJ: **94045-4 AR F**
CONV. P/ NºWABCO: **912 500 6724**



MONTADORA (Nº CONVERSÃO)	APLICAÇÃO
MERCEDES BENZ	O 500 M / O 500 U

Cabeçote P/ Compressor W 02 CIL Ø 85 mm (O 500 Articulado)

CABEZAL DEL COMPRESOR Ø 85 MM (O 500 ARTICULADO)
COMPRESSOR CYLINDERHEAD Ø 85 MM (O 500 ARTICULADO)

Nº FARJ: **94045-0 B**
CONV. P/ Nº WABCO: **912 510 920 2**
CONV. P/ Nº MERCEDES BENZ: **001 130 0815**

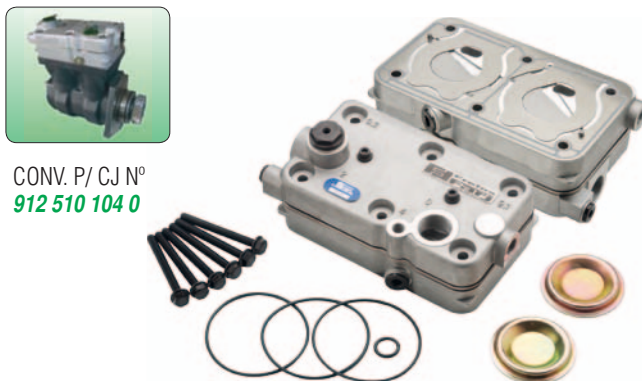

CONV. P/ CJ Nº
912 510 104 0

MONTADORA (Nº CONVERSÃO)	APLICAÇÃO
MERCEDES BENZ	O 500 UA / O 500 MA / ACTROS / ANTOS / AROCS / AXOR (COM MOTOR OM 457 LA)

Cabeçote P/ Compressor Regulado 2CIL Ø85 mm (Articulado MBB 0500MA)

CABEZAL DEL COMPRESOR REGULADO 2 CIL Ø 85 MM
COMPRESSOR CYLINDERHEAD Ø 85 MM (TYPE SET)

Nº FARJ: **94045-0 BR**
CONV.P/ WABCO Nº: **912 510 920 2**



CONV. P/ CJ Nº
912 510 1030
912 510 1040



MONTADORA (Nº CONVERSÃO)	APLICAÇÃO
MERCEDES BENZ	O 500 UA / O 500 MA VEÍCULOS AXOR COM MOTOR OM 457

Cabeçote Superior P/ Compressor 2 Cil Ø85 mm (0500 Articulado)

TAMPA DEL CABEZAL P/ COMPRESOR Ø85 MM
Ø85 MM COMPRESSOR COVER

Nº FARJ: **94045-3 BR**



CONV. P/ CJ Nº
912 510 103 0
912 510 104 0
912 510 105 0
912 510 106 0



MONTADORA (Nº CONVERSÃO)	APLICAÇÃO
MERCEDES BENZ	O 500 UA / O 500 MA / VEÍCULOS AXOR COM MOTOR OM 457

Cabeçote Inferior P/ Compressor Regulado 2 Cil Ø85 mm (Articulado MBB 0500 MA)

VÁLVULA DE LÁMINAS P/ COMPRESOR REGULADO Ø85 MM
Ø85 MM COMPRESSOR FLAP VALVE

Nº FARJ: **94045-4 BR**

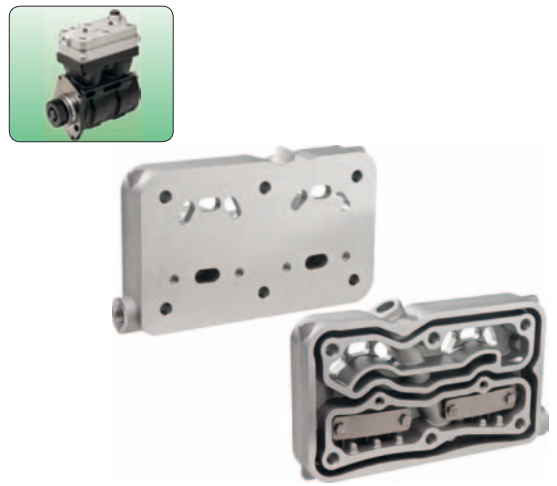

MONTADORA (Nº CONVERSÃO)	APLICAÇÃO
MERCEDES BENZ	O 500 UA / O 500 MA / VEÍCULOS AXOR COM MOTOR OM 457

Cabeçote Inferior P/ Compressor Regulado 2 Cil Ø85 mm (Articulado MBB 0500MA)

VÁLVULA DE LÁMINAS P/ COMPRESOR REGULADO Ø85 MM
Ø85 MM COMPRESSOR FLAP VALVE

Nº FARJ: **94045-4 BR F**

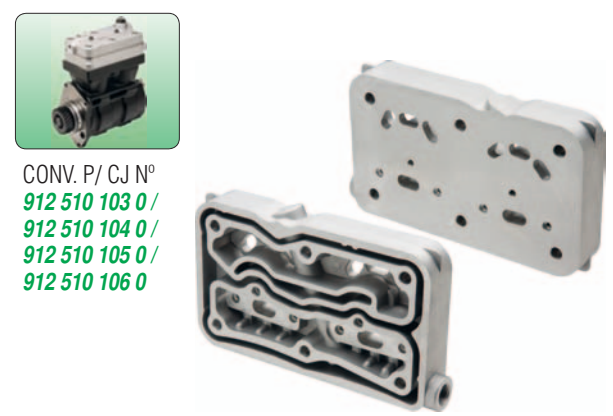

CONV. P/ CJ Nº
912 510 103 0 /
912 510 104 0 /
912 510 105 0 /
912 510 106 0

MONTADORA (Nº CONVERSÃO)	APLICAÇÃO
MERCEDES BENZ	O 500 UA / O 500 MA / VEÍCULOS AXOR COM MOTOR OM 457

Jogo de Reparo Parcial Para Compressor W 2 Cilindros Ø 85 MM Lâmina Integrada

JUEGO DE REPARACIÓN PARA COMPRESOR Ø 85 MM
Ø 85 MM COMPRESSOR REPAIR KIT

Nº FARJ: **94045-2**

CONV. P/ WABCO: **411 553 923 2 / 911 553 925 2 / 911 553 926 2 / 411 553 922 2**

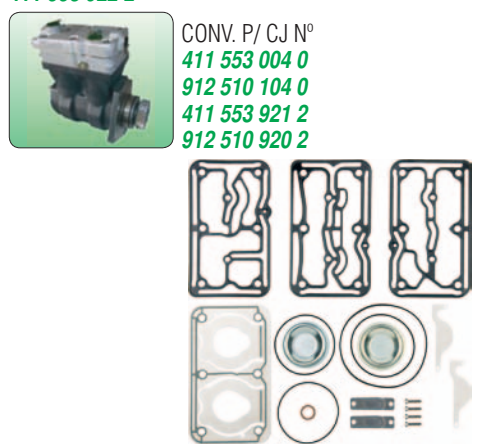

CONV. P/ CJ Nº
411 553 004 0
912 510 104 0
411 553 921 2
912 510 920 2

MONTADORA (Nº CONVERSÃO)	APLICAÇÃO
MERCEDES BENZ	O500R 1725

Jogo de Reparo Parcial P/ Compressor 2 Cilindros Ø 85 mm (0500/0500R) BUS

JUEGO DE REPARACIÓN PARCIAL P/ COMPRESOR Ø 85 MM /
Ø 85 MM COMPRESSOR PARTIAL REPAIR KIT

Nº FARJ: **94045-2 AR**

CONV. P/ Nº WABCO: **411 553 922 2**

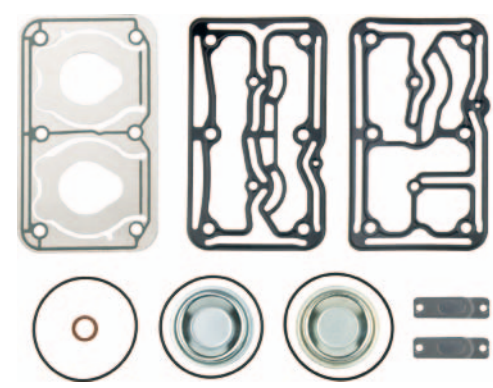

MONTADORA (Nº CONVERSÃO)	APLICAÇÃO
MERCEDES BENZ	O500 / O500R / ÔNIBUS

Jogo de Reparo Parcial P/ Compressor 2 Cilindros Ø 85 mm

JUEGO DE REPARACIÓN PARCIAL P/ COMPRESOR Ø 85 MM /
Ø 85 MM COMPRESSOR PARTIAL REPAIR KIT

Nº FARJ: **94045-2F**

CONV. P/ Nº WABCO: **411 553 923 2**
CONV. P/ CABEÇOTE Nº WABCO: **411 553 921 2**
CONV. P/ COMPRESOR Nº WABCO: **411 553 004 0 / 912 510 104 0**

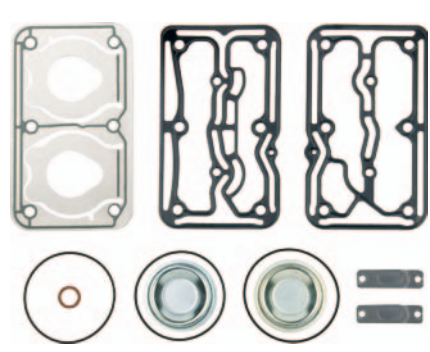

MONTADORA (Nº CONVERSÃO)	APLICAÇÃO
MERCEDES BENZ	O500R / O500R 1725

Jogo de Reparo P/ Compressor 2 Cilindros Ø 85 mm

JUEGO DE REPARACIÓN P/ COMPRESOR Ø 85 MM /
Ø 85 MM COMPRESSOR REPAIR KIT

Nº FARJ: **94045-2P**

CONV. P/ Nº WABCO: **411 553 923 2 / 911 553 925 2 / 911 553 926 2**
CONV. P/ CABEÇOTE Nº WABCO: **411 553 921 2**
CONV. P/ COMPRESOR Nº WABCO: **411 553 004 0 / 912 510 104 0**

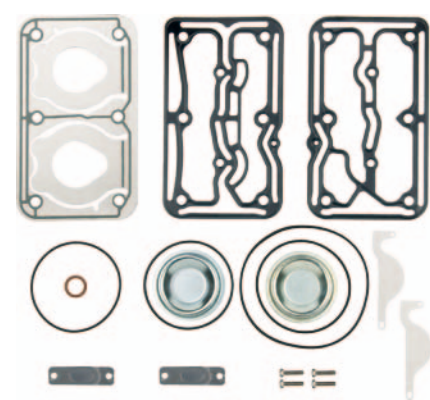

MONTADORA (Nº CONVERSÃO)	APLICAÇÃO
MERCEDES BENZ	O500R / O500R 1725

• Os números originais utilizados tem a única intenção de auxiliar nossos clientes na identificação dos códigos Farj correspondentes.
 • Los números de pieza original se utilizan para identificar los productos que vendemos con el único propósito de reconocimiento de los productos por nuestros clientes.
 • Original part numbers are used so as to identify the products we sell, in the sole purpose of customers recognition of the items sold.

Placa Intermediária p/ Comp. 2 Cil. Ø 85mm Lâmina Integr.

PLACA INTERMEDIA PARA COMPRESOR Ø85MM
INTERMEDIATE PLATE FOR COMPRESSOR Ø85MM

Nº FARJ: **94045-5 A**
CONV. P/ Nº WABCO: **911 553 925 2 (SÓ PLACA INTERMEDIÁRIA)**



CONV. P/ CJ Nº
411 553 004 0



MONTADORA (Nº CONVERSÃO)	APLICAÇÃO
MERCEDES BENZ	O 500 R

Placa Intermediária p/ Comp. 2 Cil Ø85mm Lâmina Integrada

PLACA INTERMEDIA PARA COMPRESOR Ø85MM
INTERMEDIATE PLATE FOR COMPRESSOR Ø85MM

Nº FARJ: **94045-5 B**
CONV. P/ Nº WABCO: **911 553 925 2 (SÓ PLACA INTERMEDIÁRIA)**



CONV. P/ CJ Nº
912 510 104 0



MONTADORA (Nº CONVERSÃO)	APLICAÇÃO
MERCEDES BENZ	O 500 UA / O 500 MA

Bucha Flangeada Com Canal Externo P/ Compressor Ø 85 mm O500 Articulado

BUJE P/ COMPRESOR Ø 85 MM /
COMPRESSOR BUSHING Ø 85 MM

Nº FARJ: **94625-0**
CONV. P/ Nº WABCO: **911 553 202 4 / 911 553 204 4**



MONTADORA (Nº CONVERSÃO)	APLICAÇÃO
MERCEDES BENZ	O500 ARTICULADO / AXOR COM MOTOR OM457

Bucha STD do Mancal Dianteiro Para Compressor MBB 0500R / 1725

STD BUJE DE COJINETE DELANTERO PARA EL COMPRESOR MBB 0500R / 1725
STD FRONT BUSHING BEARING FOR COMPRESSOR MBB 0500R / 1725

Nº FARJ: **45125-0**
CONV. P/ WABCO Nº: **411 151 340 4**



CONV. P/ CJ Nº
411 553 004 0
411 553 000 0



MONTADORA (Nº CONVERSÃO)	APLICAÇÃO
MASSEY PERKINS	275 AO 680
JOHN DEERE	7500 / 7600 / 7505 / 6300
J.I. CASE	8920 / 8940 / MX 135 / MX 240 / MXM 165
MERCEDES BENZ	O 500 R / O 500 R 1725 / 712 C / ACCELO 715 C / 914 C / LO 914 / ACCELO 915 C / 915 C / 1215 C / 1318 C / 1718 C / 2423 K / L 1218 EL / L 1418 EL / L 1620 E / OF 1417 / OF 1418 / OF 1722

Luva do Ressonador P/ Compressor 2Cil Ø85 mm (MBB 1725 / O500M)

SELLO RESONADOR P/ EL COMPRESOR 0500M / 0500U
SEAL RESONATOR FOR COMPRESSOR 0500M / 0500U

Nº FARJ: **48045-0**
CONV. P/ Nº MERCEDES BENZ: **A 002 998 06 01**



CONV. P/ CJ Nº
411 553 004 0
906 130 52 15



MONTADORA (Nº CONVERSÃO)	APLICAÇÃO
MERCEDES BENZ	O500M / O500U / O500R / O500R 1725

Biela P/ Compressor 2Cil Ø 85 (MBB 0500R / O500R 1725) (VW)

BIELA PARA COMPRESOR Ø 85 MM (MBB 0500R / O500R 1725) (VW)
COMPRESSOR CONNECTING ROD (MBB 0500R / O500R 1725) (VW)

Nº FARJ: **96185-0**
CONV. P/ WABCO Nº: **911 145 737 2**
CONV. P/ MBB Nº: **000 131 24 17**



MONTADORA (Nº CONVERSÃO)	APLICAÇÃO
MERCEDES BENZ	O 500 R / O 500 R / 1725 / L 2638 / LK 2638 / LS 2638 / LS 1938 / O 400 / O 400 RSD
VOLKSWAGEN	17 240 OT / 17 260 OT / 17 260 E OT / 18 310 OT / 18 320 OT / 19320 OT / 19 320 E / 19 350 E / 24 250 / 25 320 E / 25 350 E / 26 260 E / 31 320 E / 31 350 E / CONSTELLATION

Jogo de Reparo Parcial Para Compressor W 02 Cil. (OM 457)

JUEGO DE REPARACIÓN PARCIAL PARA COMPRESOR (OM 457)
COMPRESSOR PARTIAL REPAIR KIT (OM 457)

Nº FARJ: **94685-2**



CONV. P/ CJ Nº
912 510 000 0
906 130 27 15
912 510 922 2

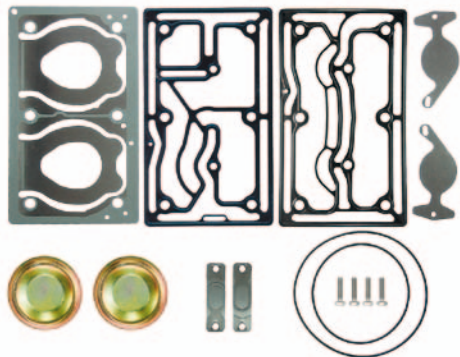

MONTADORA (Nº CONVERSÃO)	APLICAÇÃO
MERCEDES BENZ	OM 457

Cabeçote Completo P/ Compressor W 02 Cil (Volvo FH / FM / NH / B12M)

CABEZAL DEL COMPRESOR (VOLVO FH/FM/NH / B12M)
COMPRESSOR CYLINDERHEAD (VOLVO FH/FM/NH / B12M)

Nº FARJ: **94695-0**

CONV. P/ Nº WABCO: **912 512 924 2**
CONV. P/ Nº VOLVO: **21318075**



CONV. P/ CJ Nº
912 512 008 0
20824559
29846000

MONTADORA (Nº CONVERSÃO)	APLICAÇÃO
VOLVO	FH13 2005 / 2012 / FH16 2003 / 2012 / FM9 2001 / 2009 / FM11 2009 / 2012 / FM13 2005 / 2012 / B 12 / FH (D.13 – 2008...)

Cabeçote Inferior P/ Compressor W 2 Cil Ø 85 mm (VOLVO FH/FM/NH/B12M)

VÁLVULA DE LÁMINAS PARA COMPRESOR Ø 85 MM (VOLVO FH/FM/NH/B12M)
Ø 85 MM COMPRESSOR FLAP VALVE (VOLVO FH/FM/NH/B12M)

Nº FARJ: **94695-4**

CONV. P/ Nº WABCO: **912 500 654 4**



CONV. P/ CJ Nº
912 512 008 0
20824559
29846000

MONTADORA (Nº CONVERSÃO)	APLICAÇÃO
VOLVO	FH (D.13 – 2008...)/ B 12 / FH / FM / NH 13

Compressor 2 Cil Ø85 mm (Volvo FH / FM / NH 13)

COMPRESOR COMPLETO 2 CIL Ø85 MM (VOLVO FH / FM / NH 13)
COMPLETE COMPRESSOR 2 CIL Ø85 MM (VOLVO FH / FM / NH 13)

Nº FARJ: **95595-158**

CONV. P/ Nº WABCO: **412 704 016 0**
CONV. P/ Nº VOLVO: **20866605**



MONTADORA (Nº CONVERSÃO)	APLICAÇÃO
VOLVO	B 9 R FM 9

Tampa do Cabeçote P/ Compressor 2Cil Ø85 mm (Volvo FH/FM/NH/B12M)

TAMPA P/ EL CABEZAL DEL COMPRESOR 2CIL Ø85 MM (VOLVO FH/FM/NH/ B12M) / COMPRESSOR CYLINDERHEAD COVER 2CYL Ø85 MM (VOLVO FH/FM/ NH/B12M)

Nº FARJ: **94695-3**

CONV. P/ Nº VOLVO: **20889546S3**
CONV. P/ COMPRESOR Nº VOLVO: **20824559 / 29846000**
CONV. P/ Nº WABCO: **912 512 652 4**
CONV. P/ COMPRESOR Nº WABCO: **912 512 008 0**



MONTADORA (Nº CONVERSÃO)	APLICAÇÃO
VOLVO	B 12 / FH (D.13 – 2008...)/ FH / FM / NH 13

Cabeçote Inferior P/ Compressor W 2 Cil Ø 85 mm (Volvo FH/FM/NH/B12M)

VÁLVULA DE LÁMINAS P/ COMPRESOR Ø 85 MM (VOLVO FH/FM/NH/B12M) / Ø 85 MM COMPRESSOR FLAP VALVE (VOLVO FH/FM/NH/B12M)

Nº FARJ: **94695-4F**

CONV. P/ COMPRESOR Nº VOLVO: **20824559 / 29846000**
CONV. P/ Nº WABCO: **912 500 654 4**
CONV. P/ COMPRESOR Nº WABCO: **912 512 008 0**

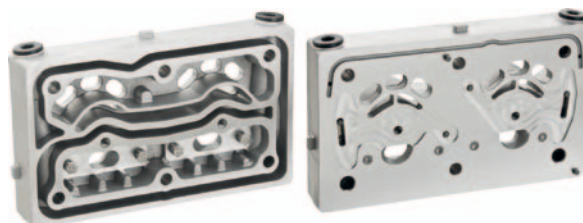

MONTADORA (Nº CONVERSÃO)	APLICAÇÃO
VOLVO	B 12 / FH (D.13 – 2008...)/ FH / FM / NH 13

Os números originais utilizados tem a única intenção de auxiliar nossos clientes na identificação dos códigos Farj correspondentes.
Los números de pieza original se utilizan para identificar los productos que vendemos con el único propósito de reconocimiento de los productos por nuestros clientes.
Original part numbers are used so as to identify the products we sell, in the sole purpose of customers recognition of the items sold.

Jogo de Reparo Para Compressor W 02 Cil. (Volvo FH / FM / NH 13)

JUEGO DE REPARACIÓN P/ CABEZAL DEL COMPRESOR 02 CIL. (VOLVO FH / FM / NH 13)
COMPRESSOR CYLINDERHEAD REPAIR KIT (VOLVO FH / FM / NH 13)

Nº FARJ: **94695-2**
CONV. P/ Nº WABCO: **912 512 928 2**



CONV. P/ CJ Nº
912 512 008 0
20824559
29846000

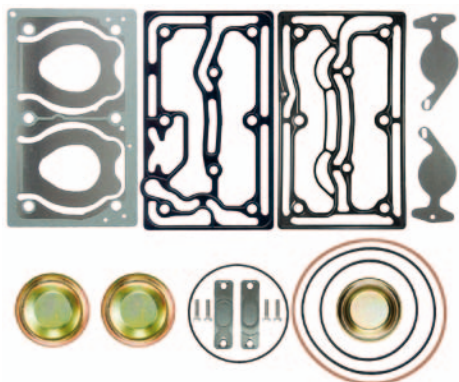

MONTADORA (Nº CONVERSÃO)	APLICAÇÃO
VOLVO	FH (D.13 - 2008...) / B 12 / FH / FM / NH 13

Adaptador P/ Compressor 02 Cil (Volvo FH/FM/NH/B12M)

ADAPTADOR P/ COMPRESOR 02 CIL (VOLVO FH/FM/NH/B12M) / COMPRESSOR ADAPTER

Nº FARJ: **49585-0**
CONV. P/ COMPRESOR Nº VOLVO: **20824559 / 29846000**
CONV. P/ Nº WABCO: **912 000 340 4**
CONV. P/ COMPRESOR Nº WABCO: **912 112 001 0 / 912 512 008 0**



MONTADORA (Nº CONVERSÃO)	APLICAÇÃO
VOLVO	FH 12 / FM 12 / NH 12 / FH 13 / FM 13 / NH 13 / FH13 2005 - 2012 / FH16 2003 - 2012 / FM9 2001 - 2009 / FM11 2009 - 2012 / FM13 2005 - 2012

Cabeçote Completo P/ Compressor W 2 Cil Ø85 mm (O 500 UA)

CABEZAL DEL COMPRESOR 2 CIL Ø 85 MM (O 500 UA)
COMPRESSOR CYLINDERHEAD Ø 85 MM (O 500 UA)

Nº FARJ: **94205-0**
CONV. P/ Nº WABCO: **912 510 920 2**
CONV. P/ Nº MBB: **001 130 47 15**



CONV. P/ CJ Nº
912 510 100 0



MONTADORA (Nº CONVERSÃO)	APLICAÇÃO
MERCEDES BENZ	O 500 UA (MOTOR OM 457 LA)

Placa Intermediária P/ Compressor 02 Cil Ø85 mm (Volvo FH/FM/NH/B12M)

PLACA INTERMEDIA P/ COMPRESOR (VOLVO FH/FM/NH/B12M) / INTERMEDIATE PLATE FOR COMPRESSOR 02 CYL (VOLVO FH/FM/NH/B12M)

Nº FARJ: **94695-5**
CONV. P/ COMPRESOR Nº VOLVO: **20824559 / 29846000**
CONV. P/ Nº WABCO: **912 512 050 4**
CONV. P/ COMPRESOR Nº WABCO: **912 512 008 0**



MONTADORA (Nº CONVERSÃO)	APLICAÇÃO
VOLVO	FH13 2005 / 2012 / FH16 2003 / 2012 / FM9 2001 / 2009 / FM11 2009 / 2012 / FM13 2005 / 2012 / B 12 / FH (D.13 - 2008...)

Compressor 02 Cil Ø85 mm (O500UA / O500MA)

COMPRESOR 02 CIL Ø85 MM (O500UA / O500MA)
COMPRESSOR 02 CIL Ø85 MM

Nº FARJ: **94205-297**
CONV. P/ Nº MERCEDES BENZ: **457 130 36 15**
CONV. P/ Nº WABCO: **912 510 100 0**



MONTADORA (Nº CONVERSÃO)	APLICAÇÃO
MERCEDES BENZ	O 500 UA / (MOTOR OM 457 LA)

Cabeçote Superior P/ Compressor 2 Cil Ø85 mm (O500UA)

TAMPA DEL CABEZAL P/ COMPRESOR Ø85 MM
Ø85 MM COMPRESSOR COVER

Nº FARJ: **94205-3**



CONV. P/ CJ Nº
912 510 100 0
912 510 104 0



MONTADORA (Nº CONVERSÃO)	APLICAÇÃO
MERCEDES BENZ	O 500 UA / (MOTOR OM 457 LA)

Cabeçote Inferior P/ Compressor W 2 Cil Ø 85 mm - Regulado

VÁLVULA DE LÁMINAS P/ COMPRESOR Ø 85 MM - REGULADO / Ø 85 MM COMPRESSOR FLAP VALVE (O 500 UA) - REGULATED

Nº FARJ: **94205-4 ARF**
 CONV. P/ COMPRESSOR Nº WABCO: **912 510 100 0 / 912 510 104 0**



MONTADORA (Nº CONVERSÃO)	APLICAÇÃO
MERCEDES BENZ	O 500 UA / (MOTOR OM 457 LA)

Jogo de Reparo Para Compressor W 2 Cilindros Ø 85 mm (O 500 UA-Mondego)

JUEGO DE REPARACIÓN PARA COMPRESOR Ø 85 MM (O 500 UA-MONDEGO)
 COMPRESSOR CYLINDERHEAD REPAIR KIT Ø 85 MM (O 500 UA-MONDEGO)

Nº FARJ: **94205-2**



CONV. P/ CJ Nº **912 510 100 0**

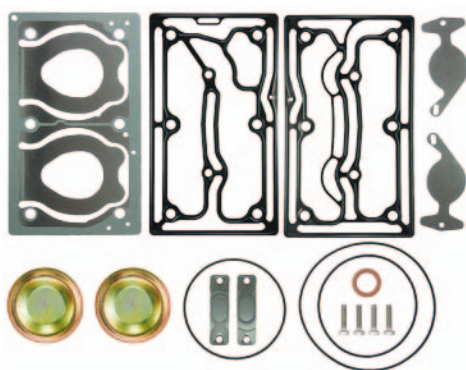

MONTADORA (Nº CONVERSÃO)	APLICAÇÃO
MERCEDES BENZ	O 500 UA (MOTOR OM 457 LA)

Compressor 2 Cil Ø85 mm (Volvo B9)

COMPRESOR 2 CILINDROS Ø85 MM
 COMPRESSOR 2 CYLINDER Ø85 MM

Nº FARJ: **46415-200**
 CONV. P/ WABCO Nº: **412 704 013 0**
 CONV. P/ VOLVO Nº: **20775224**



MONTADORA (Nº CONVERSÃO)	APLICAÇÃO
VOLVO	B9

Cabeçote Inferior P/ Compressor W 2 Cil Ø 85 mm (O 500 UA)

VÁLVULA DE LÁMINAS PARA COMPRESOR Ø 85 MM (O 500 UA)
 Ø 85 MM COMPRESSOR FLAP VALVE (O 500 UA)

Nº FARJ: **94205-4**



CONV. P/ CJ Nº **912 510 100 0**

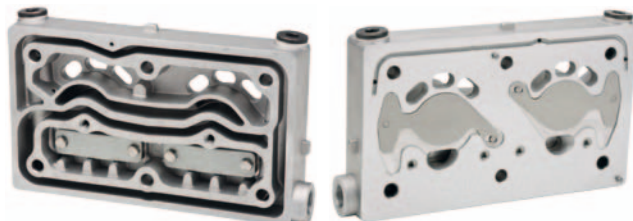

MONTADORA (Nº CONVERSÃO)	APLICAÇÃO
MERCEDES BENZ	O 500 UA (MOTOR OM 457 LA)

Placa Intermediária p/ Compressor 2 Cil Ø85 mm (O500UA / O500MA)

PLACA INTERMEDIA PARA COMPRESOR 2 CIL Ø85 MM (O500UA / O500MA) / COMPRESSOR COOLING PLATE

Nº FARJ: **94205-5**

CONV. P/ COMPRESOR Nº MBB: **457 130 36 15**
 CONV. P/ COMPRESOR Nº WABCO: **912 510 100 0 / 912 510 104 0**



MONTADORA (Nº CONVERSÃO)	APLICAÇÃO
MERCEDES BENZ	O 500 UA / (MOTOR OM 457 LA)

Jogo de Reparo Para Compressor W 2 Cil (Volvo B 9 R / FM 9)

JUEGO DE REPARACIÓN PARA EL CABEZAL DEL COMPRESOR
 COMPRESSOR CYLINDERHEAD REPAIR KIT

Nº FARJ: **95595-2**

CONV. P/ Nº VOLVO: **21267056**



CONV. P/ CJ Nº **412 704 016 0**
20866605

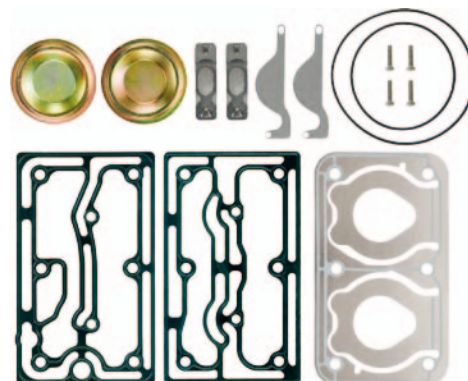

MONTADORA (Nº CONVERSÃO)	APLICAÇÃO
VOLVO	B 9 R / FM 9

Os números originais utilizados tem a única intenção de auxiliar nossos clientes na identificação dos códigos Farj correspondentes.
 Los números de pieza original se utilizan para identificar los productos que vendemos con el único propósito de reconocimiento de los productos por nuestros clientes.
 Original part numbers are used so as to identify the products we sell, in the sole purpose of customers recognition of the items sold.

Virabrequim Para Compressor 2 Cil Ø 85 mm (Volvo B9)

CIGÜEÑAL DEL COMPRESOR 2 CIL Ø 85 MM
COMPRESSOR CRANKSHAFT 2 CIL Ø 85 MM

Nº FARJ: **46415-7**
CONV. P/ WABCO Nº: **412 704 691 4**



CONV. P/ CJ Nº
2086605 / 20569928 /
20574763 / 20773343 /
20775224 / 20842990 /
85000360 / 85000487 /
85000491 / 85000614 /
412 704 0060 / 412 704 0070 /
412 704 0100 / 412 704 0110 /
412 704 0130 / 412 704 0140 /
412 704 0150 / 4127040160

MONTADORA (Nº CONVERSÃO)	APLICAÇÃO
VOLVO	B9 / B9R / B9L / B9S / B9TL / FH12 / FH16 / FH13 / NH12 / FM9 / FM12

Jogo de Reparo Para Compressor W 2 Cilindros (VOLVO FH 12 / FM 12 / NH 12)

JUEGO REPARACIÓN EL COMPRESOR
COMPRESSOR CYLINDERHEAD PARTIAL REPAIR KIT

Nº FARJ: **94565-2**

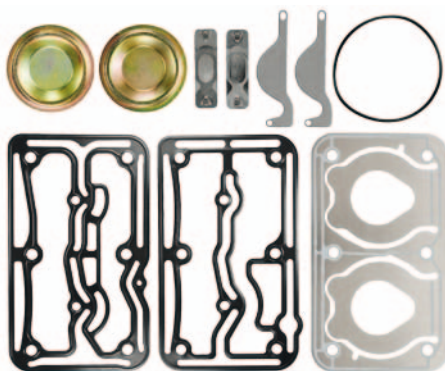

CONV. P/ CJ Nº
412 704 001 0
20701803
412 704 932 2

MONTADORA (Nº CONVERSÃO)	APLICAÇÃO
VOLVO	FH 12 / FM 12 / NH 12
MERCEDES BENZ	AXOR 3340

Compressor W Mono Cabeçote Alongado (1938 S)

COMPRESOR COMPLETO Ø 85 MM
COMPLETE COMPRESSOR

Nº FARJ: **93975-164**
CONV. P/ Nº WABCO: **412 352 016 0 / 412 352 027 0 / 412 352 031 0**
CONV. P/ Nº MERCEDES BENZ: **457 130 44 15 / 457 130 45 15 / 476 130 01 15**



MONTADORA (Nº CONVERSÃO)	APLICAÇÃO
MERCEDES BENZ	1938 S / 1944 S / O 400 / O 500 R / O 500 RSD

Jogo de Reparo Parcial Para Compressor Mono Ø 85 mm (Volvo FH / FM / NH 13)

JUEGO DE REPARACIÓN PARCIAL PARA COMPRESOR Ø 85 MM
COMPRESSOR PARTIAL REPAIR KIT Ø 85 MM

Nº FARJ: **95485-2**



CONV. P/ CJ Nº
912 112 001 0
412 352 920 2

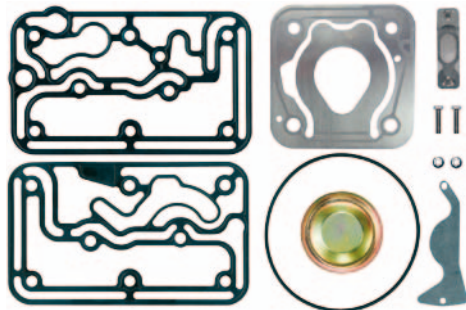

MONTADORA (Nº CONVERSÃO)	APLICAÇÃO
VOLVO:	FH 12 / FM 12 / NH 12 FH 13 / FM 13 / NH 13

Placa Intermediária p/ Compressor W 2 cil (VOLVO FH / FM 12)

PLACA INTERMEDIA PARA COMPRESOR
INTERMEDIATE PLATE FOR COMPRESSOR

Nº FARJ: **94565-5**
CONV. P/ Nº WABCO: **412 704 932 2**
(SÓ PLACA INTERMEDIÁRIA)



CONV. P/ CJ Nº
412 704 001 0
20701803



MONTADORA (Nº CONVERSÃO)	APLICAÇÃO
VOLVO	FH 12 / FM 12 / NH 12
MERCEDES BENZ	AXOR 3340

Cabeçote Completo Para Compressor W Mono Alongado Ø 85 mm (1938 S)

CABEZAL DEL COMPRESOR Ø 85 MM (1938 S)
COMPRESSOR CYLINDERHEAD Ø 85 MM (1938 S)

Nº FARJ: **93975-0**
CONV. P/ Nº WABCO: **412 352 922 2 / 412 905 653 2 / 412 905 654 4**



CONV. P/ CJ Nº
412 352 031 0
412 352 015 0



MONTADORA (Nº CONVERSÃO)	APLICAÇÃO
VOLKSWAGEN	CONSTELLATION
MERCEDES BENZ	1938 S / 1944 S / O 400 / O 500 R / O 500 RSD

Cabeçote Inferior P/ Compressor Ø 85 mm Mono Alongado (Regulado)

VÁLVULA DE LÁMINAS PARA COMPRESOR Ø 85 MM (1938 S / 1944 S)
COMPRESSOR FLAP VALVE Ø 85 MM (1938 S / 1944 S)

Nº FARJ: **93975-3F**
CONV. P/ WABCO Nº: **412 352 658 2**
CONV. P/ MERCEDES BENZ Nº: **000 130 50 19**



MONTADORA (Nº CONVERSÃO)	APLICAÇÃO
MERCEDES BENZ	1938 S / 1938 S (6 X 2) / 1944 S (4 X 2) (6 X 2) / O 400 / O 500 / O 500 RSD
VOLKSWAGEN	19.320E / 19.350E / 24.250 / 25.320E / 25.350E / 26.260E / 31.320E / 31.350E / CONSTELLATION

Cabeçote Inferior P/ Compressor Ø 85 mm Mono Alongado (Governado)

VÁLVULA DE LÁMINAS PARA COMPRESOR Ø 85 MM (1938 S / 1944 S)
COMPRESSOR FLAP VALVE Ø 85 MM (1938 S / 1944 S)

Nº FARJ: **93975-4F**
CONV. P/ WABCO Nº: **412 905 658 2**
CONV. P/ MERCEDES BENZ Nº: **000 130 50 19**



CONV. P/ C/J Nº
412 352 031 0

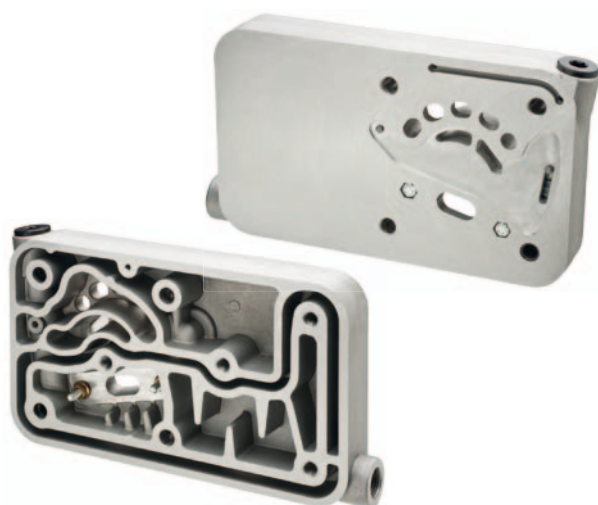

MONTADORA (Nº CONVERSÃO)	APLICAÇÃO
MERCEDES BENZ	1938 S / 1938 S (6 X 2) / 1944 S (4 X 2) (6 X 2) / O 400 / O 500 / O 500 RSD

Cabeçote Inferior P/ Compressor Ø 85 mm Mono "Alongado" (1938 S / 1944 S)

VÁLVULA DE LÁMINAS PARA COMPRESOR Ø 85 MM (1938 S / 1944 S)
COMPRESSOR FLAP VALVE Ø 85 MM (1938 S / 1944 S)

Nº FARJ: **93975-4**
CONV. P/ Nº WABCO: **412 905 6581**
CONV. P/ Nº MERCEDES BENZ: **000 130 5019**



CONV. P/ C/J Nº
412 352 031 0



MONTADORA (Nº CONVERSÃO)	APLICAÇÃO
MERCEDES BENZ:	1938 S / 1938 S (6 X 2) / 1944 S (4 X 2) (6 X 2) / O 400 / O 500 / O 500 RSD

Jogo de Reparo Para Compressor W Mono Ø 85 Com Cabeçote Alongado (1938 S)

JUEGO DE REPARACIÓN PARA COMPRESOR Ø 85 MM (1938 S)
COMPRESSOR REPAIR KIT - Ø 85 MM (1938 S)

Nº FARJ: **93975-2**
CONV. P/ Nº WABCO: **412 352 002 2**



CONV. P/ C/J Nº
412 352 031 0

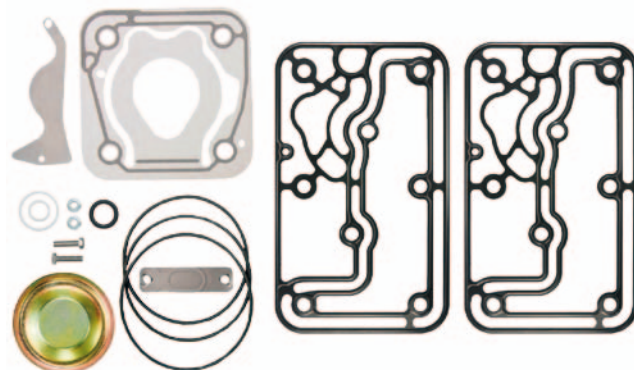

MONTADORA (Nº CONVERSÃO)	APLICAÇÃO
VOLKSWAGEN	CONSTELLATION
MERCEDES BENZ	1938 S / 1944 S / O 400 / O 500 R / O 500 RSD

Os números originais utilizados tem a única intenção de auxiliar nossos clientes na identificação dos códigos Farj correspondentes.
Los números de pieza original se utilizan para identificar los productos que vendemos con el único propósito de reconocimiento de los productos por nuestros clientes.
Original part numbers are used so as to identify the products we sell, in the sole purpose of customers recognition of the items sold.

Placa Intermediária Para Compressor W Mono Ø 85 Com Cabeçote Alongado

PLACA INTERMEDIA PARA COMPRESSOR Ø 85 MM
INTERMEDIATE PLATE FOR COMPRESSOR Ø 85 MM

Nº FARJ: **93975-5**
CONV. P/ Nº WABCO: **412 352 101 4**



CONV. P/ C/J Nº
412 352 031 0



MONTADORA (Nº CONVERSÃO)	APLICAÇÃO
VOLKSWAGEN	CONSTELLATION
MERCEDES BENZ	1938 S / 1944 S / O 400 / O 500 R / O 500 RSD

Pistão Para Compressor Ø 85 mm (STD P/ 010 P/ 020 P)

PISTON DEL COMPRESOR Ø 85 MM
Ø 85 MM COMPRESSOR PISTON

Nº FARJ: **94605-STD P/ 010 P/ 020 P**
CONV. P/ Nº: **(WABCO) 911 501 625 2**
CONV. P/ Nº MERCEDES BENZ: **000 130 5317**



CONV. P/ C/J:
411 151 006 0 / 411 151 007 0 / 411 154 000 0 / 412 352 015 0 / 412 352 026 0 / 412 352 027 0 / 884 503 044 0 / 884 503 437 0 / 884 503 527 0 / 884 503 586 0 / 884 503 590 0 / 911 153 001 0 / 911 153 548 0 / 911 153 552 0 / 911 155 001 0 / 911 155 050 0 / 911 155 060 0 / 911 155 061 0 / 911 155 062 0 / 911 155 500 0 / 911 155 501 0 / 911 155 511 0 / 911 155 519 0 / 911 155 520 0 / 911 155 521 0 / 912 512 008 0



MONTADORA (Nº CONVERSÃO)	APLICAÇÃO
JOHN DEERE	7500 / 7600 / 7505 / 6300
VOLKSWAGEN	13.150 / 13.170 / 13.180 / 13.190 / 15.170 / 15.180 / 15.190 / 17.180 / 17.210 / 17.220 / 17.240 / 17.250 / 17.260 / 17.300 / 17.310 / 18.310 TITAN / 18.320 / 19.320 / 23.210 / 23.220 / 23.250 / 23.310 / 24.220 / 24.250 / 26.220 / 26.260 / 26.300 / 13.150 / 13.170 / 13.180 / 13.190 / 15.170 / 15.180 / 15.190 / 17.180 / 17.210 / 17.220 / 17.240 / 17.250 / 17.260 / 17.300 / 17.310 / 18.310 TITAN / 18.320 / 19.320 / 23.210 / 23.220 / 23.250 / 23.310 / 24.220 / 24.250 / 26.220 / 26.260 / 26.300 / 26.310 / 31.310 / 31.320 / 31.350 / 40.300 / CONSTELLATION
FORD	F12000 / F14000 / F16000 / FORD CARGO 12 A 40 TON
J.I.CASE	8920 / 8940 / MX135 / MX240 / MXM165
MERCEDES BENZ	O 500 / O 500 UA (MOTOR OM 457 LA) / O 400 / O 400 RSD / O 500 R / O 500 RSD / 712 C / 914 C / 1215 C / OF 1417 - LO 914 / 1315 / 1418 / 1518 / 1728 S / 2423 B / 2428 / 1725 / 1728 / 1933 / 1938 S / 1944 S / 2418 / 2533 / L / LK / LS 2638 / 2825 / 2831
VOLVO	B9 / FH13 / FM13 / NH13

Jogo de Pistão Com Anéis Para Compressor O 500 Ø 85 MM (STD/010/020)

PISTON CON ANILLOS PARA COMPRESOR Ø 85 MM
Ø 85 MM COMPRESSOR PISTON WITH RINGS

Nº FARJ: **94605-STD / 94605-010 / 94605-020**
CONV. P/ Nº WABCO: **911 501 625 2**
CONV. P/ Nº MERCEDES BENZ: **000 130 53 17**



CONV. P/ C/J:
411 151 0060 / 411 151 0070 / 411 154 0000 / 412 352 0150 / 412 352 0260 / 412 352 0270 / 884 503 0440 / 884 503 4370 / 884 503 5270 / 884 503 5860 / 884 503 5900 / 911 153 0010 / 911 153 5480 / 911 153 5520 / 911 155 0010 / 911 155 0500 / 911 155 0600 / 911 155 0610 / 911 155 0620 / 911 155 5000 / 911 155 5010 / 911 155 5110 / 911 155 5190 / 911 155 5200 / 911 155 5210 / 912 512 0080



MONTADORA (Nº CONVERSÃO)	APLICAÇÃO
MERCEDES BENZ	O 500 / O 500 UA (MOTOR OM 457 LA) / O 400 / O 400 RSD / O 500 R / O 500 RSD / 712 C / 914 C / 1215 C OF 1417 - LO 914 / 1315 / 1418 / 1518 / 1728 S / 2423 B / 2428 / 1725 / 1728 / 1933 / 1938 S / 1944 S / 2418 / 2533 / L / LK / LS 2638 / 2825 / 2831
VOLKSWAGEN	13.150 / 13.170 / 13.180 / 13.190 / 15.170 / 15.180 / 15.190 / 17.180 / 17.210 / 17.220 / 17.240 / 17.250 / 17.260 / 17.300 / 17.310 / 18.310 TITAN / 18.320 / 19.320 / 23.210 / 23.220 / 23.250 / 23.310 / 24.220 / 24.250 / 26.220 / 26.260 / 26.300 / 26.310 / 31.310 / 31.320 / 31.350 / 40.300 / CONSTELLATION
FORD	F12000 / F14000 / F16000 / FORD CARGO 12 A 40 TON
JOHN DEERE	7500 / 7600 / 7505 / 6300
J.I.CASE	8920 / 8940 / MX135 / MX240 / MXM165
VOLVO	B9 / FH13 / FM13 / NH13

Jogo de Anéis Para Pistão do Compressor Ø 85 mm (STD/010/020)

ANILLOS PARA PISTON DEL COMPRESOR Ø 85 MM
Ø 85 MM COMPRESSOR PISTON RINGS

Nº FARJ: **94615-STD / 94615-010 / 94615-020**
CONV. P/ Nº VOLKSWAGEN: **2VF 143043 (SÓ ANEL)**
CONV. P/ Nº WABCO: **911 501 6522 (SÓ ANEL)**



CONV. P/ C/J Nº:
411 151 0060 / 411 151 0070 / 411 154 0000 / 412 352 0150 / 412 352 0260 / 412 352 0270 / 884 503 0440 / 884 503 4370 / 884 503 5270 / 884 503 5860 / 884 503 5900 / 911 153 0010 / 911 153 5480 / 911 153 5520 / 911 155 0010 / 911 155 0500 / 911 155 0600 / 911 155 0610 / 911 155 0620 / 911 155 5000 / 911 155 5010 / 911 155 5110 / 911 155 5190 / 911 155 5200 / 911 155 5210 / 912 512 0080

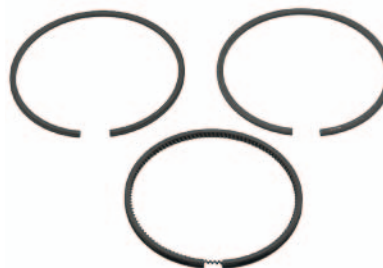

MONTADORA (Nº CONVERSÃO)	APLICAÇÃO
MERCEDES BENZ	LS 1938 (A PARTIR DE 1998) / L / LK / LS 2638 - 1938 S - O 400 RSD / 712 C / 914 C / 1215 C / OF 1417 - LO 914 / O 500 / O 500 UA (MOTOR OM 457 LA) / 1938 S / 1944 S / O 400 / O 500 R / O 500 RSD / 1728 S / 2423 B / 2428 / 1315 / 1418 / 1518 / 1725 / 1728 / 1933 / 2418 / 2533 / 2825 / 2831 / O 500 (URBANO)
VOLKSWAGEN	CONSTELLATION / 2NF198301 13170 / 15170 / 17210 (À PARTIR DE JANEIRO / 2002)
FORD	F 12000 / 14000 / 1600 (À PARTIR DE JANEIRO / 2002) / FORD CARGO DE 12 A 40 TON. (À PARTIR DE JANEIRO / 2002)

Jogo de Reparo para Compressor Ø 85 mm

JUEGO DE REPARACIÓN PARA COMPRESOR Ø 85 MM
COMPRESSOR CYLINDERHEAD REPAIR KIT Ø 85 MM

Nº FARJ: **48885-2**
CONV. P/ WABCO Nº: **912 518 923 2**
CONV. P/ C/J Nº: **1.674.920 / 1.681.561 / 1.687.079 / 1.696.197 / 1.805.393 / 912 518 0000 / 912 518 0010 / 912 518 0020 / 912 518 0030 / 912 518 0040**

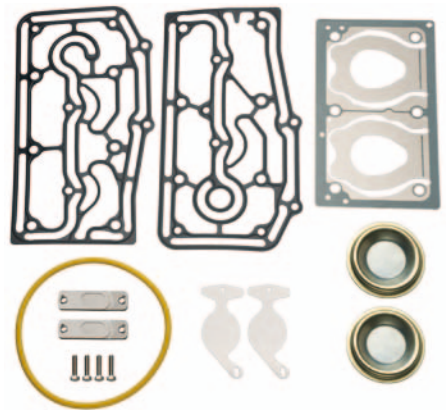

MONTADORA (Nº CONVERSÃO)	APLICAÇÃO
DAF	XF105 / CF85

Jogo Reparo para Compressor 02 Cil Ø 85 mm (Volvo FH/FM/B13R)

JUEGO DE REPARACIÓN PARA COMPRESOR 2 CIL Ø 85 MM (VOLVO FH/FM/B13R) / COMPRESSOR REPAIR KIT - 2 CYLINDERS Ø 85 MM (VOLVO FH/FM/B13R)

Nº FARJ: **49835-2**
CONV. P/ COMPRESOR Nº VOLVO: **22040497**
CONV. P/ Nº WABCO: **912 512 936 2**
CONV. P/ COMPRESOR Nº WABCO: **412 704 027 0 / 912 512 029 0 / 912 514 009 0**

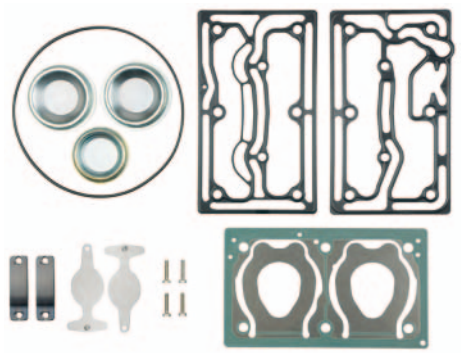

MONTADORA (Nº CONVERSÃO)	APLICAÇÃO
VOLVO	FH12 / FH13 / FH16 / FM9 / FM11 / FM13 / B13R

Tampa do Cabeçote para Compressor 2Cil Ø85 mm (Volvo FH/FM/B13R)

TAMPA PARA EL CABEZAL DEL COMPRESOR 2CIL Ø85 MM (VOLVO FH/FM/B13R)
COMPRESSOR CYLINDERHEAD COVER 2CYL Ø85 MM (VOLVO (VOLVO FH/FM/B13R))

Nº FARJ: **49835-3**
CONV. P/ COMPRESOR Nº VOLVO: **22040497**
CONV. P/ COMPRESOR Nº WABCO: **412 704 027 0 / 912 512 029 0 / 912 514 009 0**



MONTADORA (Nº CONVERSÃO)	APLICAÇÃO
VOLVO	FH12 / FH13 / FH16 / FM9 / FM11 / FM13 / B13R

Cabeçote Inferior P/ Compressor W 2 Cil Ø 85 mm (Volvo FH/FM/B13R)

VÁLVULA DE LÁMINAS DEL COMPRESOR 2CIL Ø85 MM (VOLVO FH/FM/B13R)
COMPRESSOR CYLINDERHEAD FLAP VALVE 2CYL Ø85 MM (VOLVO FH/FM/B13R)

Nº FARJ: **49835-4**
CONV. P/ COMPRESOR Nº VOLVO: **22040497**
CONV. P/ COMPRESOR Nº WABCO: **412 704 027 0 / 912 512 029 0 / 912 514 009 0**



MONTADORA (Nº CONVERSÃO)	APLICAÇÃO
VOLVO	FH12 / FH13 / FH16 / FM9 / FM11 / FM13 / B13R

Placa Intermediária para Compressor 02 Cil Ø85 mm (Volvo FH/FM/B13R)

PLACA INTERMEDIA PARA COMPRESOR 02 CIL Ø85 MM (VOLVO FH/FM/B13R) / INTERMEDIATE PLATE FOR COMPRESSOR 02 CYL Ø85 MM (VOLVO FH/FM/B13R)

Nº FARJ: **49835-5**
CONV. P/ COMPRESOR Nº VOLVO: **22040497**
CONV. P/ COMPRESOR Nº WABCO: **412 704 027 0 / 912 512 029 0 / 912 514 009 0**



MONTADORA (Nº CONVERSÃO)	APLICAÇÃO
VOLVO	FH12 / FH13 / FH16 / FM9 / FM11 / FM13 / B13R

Compressor Completo Mono Ø 85 mm (MBB - Atego / Axor)

COMPRESOR COMPLETO Ø 85 MM
COMPLETE COMPRESSOR Ø 85 MM

Nº FARJ: **93705-67**
CONV. P/ Nº WABCO: **411 151 0120**
CONV. P/ Nº MERCEDES BENZ: **906 130 5015**



MONTADORA (Nº CONVERSÃO)	APLICAÇÃO
MERCEDES BENZ	O 500 (URBANO) / OF 1418 / 1722 / 1728 S / 2423 B / 2428 ATEGO 1315 / 1418 / 1518 / ATEGO 1725 / 1728 / AXOR 1933 / 2428 / 2533 / AXOR 2825 / 2831

Os números originais utilizados tem a única intenção de auxiliar nossos clientes na identificação dos códigos Farj correspondentes.
 Los números de pieza original se utilizan para identificar los productos que vendemos con el único propósito de reconocimiento de los productos por nuestros clientes.
 Original part numbers are used so as to identify the products we sell, in the sole purpose of customers recognition of the items sold.

Cabeçote Completo P/ Compressor W Monocilíndrico Ø 85 mm (O 500)

CABEZAL DEL COMPRESOR Ø 85 MM
COMPRESSOR CYLINDERHEAD Ø 85 MM

Nº FARJ: **93705-0**
CONV. P/ Nº WABCO: **411 154 001 2**



CONV. P/ CJ Nº
411 154 005 0



MONTADORA (Nº CONVERSÃO)	APLICAÇÃO
MERCEDES BENZ	1728 S / 2423 B / 2428 / 1315 / 1418 / 1518 / 1725 / 1728 / 1933 / 2418 / 2533 / 2825 / 2831/ 0500 (URBANO)

Cabeçote Inferior P/ Compressor W Mono Ø 85 mm (O 500)

VÁLVULA DE LÁMINAS PARA COMPRESOR Ø 85 MM
COMPRESSOR FLAP VALVE Ø 85 MM

Nº FARJ: **93705-4**
CONV. P/ Nº WABCO: **411 154 650 4**



CONV. P/ CJ Nº
411 154 005 0



MONTADORA (Nº CONVERSÃO)	APLICAÇÃO
MERCEDES BENZ:	1728 S / 2423 B / 2428 / ATEGO 1315 / 1418 / 1518 / ATEGO 1725 / 1728 / AXOR 1933 / 2428 / 2533 / AXOR 2825 / 2831 / O 500 (URBANO)

Jogo de Reparo Cabeçote para Compressor W (O 500)

JUEGO DE REPARACIÓN PARA EL CABEZAL DEL COMPRESOR (O 500)
COMPRESSOR CYLINDERHEAD REPAIR KIT (O500)

Nº FARJ: **93695-2**



CONV. P/ CJ Nº
411 154 0012
411 151 0050

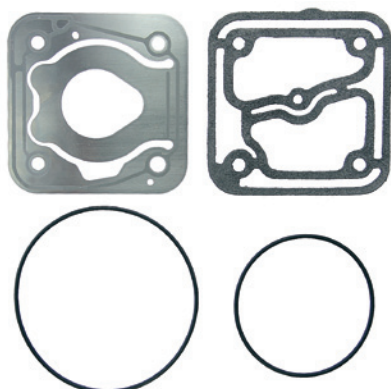

MONTADORA (Nº CONVERSÃO)	APLICAÇÃO
MERCEDES BENZ	ATEGO - 1315 / 1418 / 1518 / 1728 S / 2423 B / 2428 / AXOR - 1725 / 1728 / 1933 / 2418 / 2533 / 2825 / 2831 O 500 (URBANO)

Tampa do Cabeçote P/ Compressor Mono Ø85 mm (O500)

TAMPA P/ EL CABEZAL DEL COMPRESOR Ø85 MM (O500) /
COMPRESSOR CYLINDERHEAD COVER Ø85 MM (O500)

Nº FARJ: **93705-3**
CONV. P/ Nº WABCO: **411 154 651 4**
CONV. P/ COMPRESSOR Nº WABCO: **411 151 005 0**

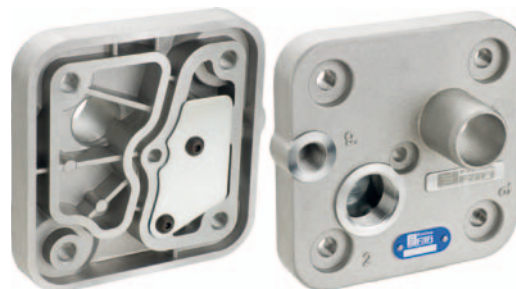

MONTADORA (Nº CONVERSÃO)	APLICAÇÃO
MERCEDES BENZ	1728 S / 2423 B / 2428 / ATEGO 1315 / 1418 / 1518 / ATEGO 1725 / 1728 / AXOR 1933 / 2428 / 2533 / AXOR 2825 / 2831 / O 500 (URBANO)

Jogo de Reparo Completo Para Compressor W Monocil Ø 85 Mm (O 500)

JUEGO DE REPARACIÓN COMPLETO PARA EL CABEZAL DEL COMPRESOR (O 500)
COMPLETE COMPRESSOR CYLINDERHEAD REPAIR KIT (O 500)

Nº FARJ: **93705-2**



CONV. P/ CJ Nº
411 154 001 2
411 151 005 0

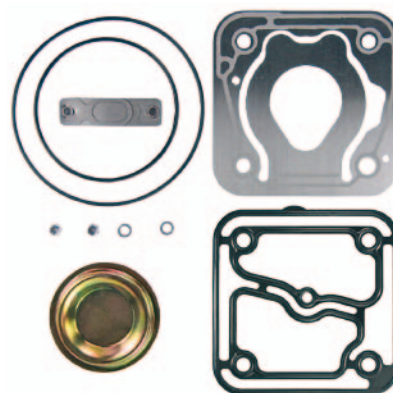

MONTADORA (Nº CONVERSÃO)	APLICAÇÃO
MERCEDES BENZ	ATEGO - 1315 / 1418 / 1518 / AXOR - 1725 / 1728 / 1933 / 2418 / 2533 / 2825 / 2831 / 0500 (URBANO) / 1728 S / 2423 B / 2428

Virabrequim Para Compressor Mono Ø 85 mm (O 500)

CIGÜEÑAL DEL COMPRESOR MONO Ø 85 MM (O 500)
COMPRESSOR CRANKSHAFT MONO Ø 85 MM (O 500)

Nº FARJ: **93705-7**
CONV. P/ Nº WABCO: **412 352 698 4**



CONV. P/ CJ Nº
411 154 005 0



MONTADORA (Nº CONVERSÃO)	APLICAÇÃO
MERCEDES BENZ	ATEGO - 1315 / 1418 / 1518 / AXOR - 1728 S / 1725 / 1728 / 1933 / 2418 / 2423 B / 2428 / 2533 / 2825 / 2831 O 500 (URBANO) 1728 S / 2423 B / 2428

Biela Para Compressor W Ø 85 mm (MBB 1417/1721/0500MA/OM457)

BIELA PARA COMPRESOR Ø 85 MM (MBB 1417/1721/0500MA/ OM457)
COMPRESSOR CONNECTING ROD (MBB 1417/1721/0500MA/ OM457)

Nº FARJ: **94725-0**
CONV. P/ Nº WABCO: **911 145 738 2 / 912 000 730 2**



CONV. P/ CJ Nº
411 151 0050
411 151 0070
884 503 4370

MONTADORA (Nº CONVERSÃO)	APLICAÇÃO
MERCEDES BENZ	VEÍCULOS AXOR COM MOTOR OM 457 / O 500 MA / O 500 UA (MONDEGO) O 500 (MONOCILÍNDRICO) / 1417 / 1418 / 1721 / 1722 / 712 C / 914 C / 1215 C / LO 914 / 1726 / 1933 / 2418 / 2533 / 2831 / LS 1938 / 1938 S / L / LK / LS 2638

Compressor Completo Mono Ø 85 mm (MBB - OF 1417 / 1722)

COMPRESOR COMPLETO Ø 85 MM
COMPLETE COMPRESSOR Ø 85 MM

Nº FARJ: **93035-68**
CONV. P/ Nº MERCEDES BENZ: **906 130 06 15**
CONV. P/ Nº WABCO: **884 503 437 0 / 411 151 0000**



MONTADORA (Nº CONVERSÃO)	APLICAÇÃO
MERCEDES BENZ	712 C/ACCELO 715 C/914 C / LO 914/ACCELO 915 C / 1215 C/OF 1417 / OF 1418/OF 1722/2423 K/L 1218 EL 1318 EL/L 1418 EL/L 1620 E/1718 M

Cabeçote Inferior Para Compressor W Mono Ø 85 mm (OF 1417 / 1721)

VÁLVULA DE LÁMINA PARA COMPRESOR Ø 85 MM
FLAP VALVE COMPRESSOR Ø 85 MM

Nº FARJ: **93035-3**
CONV. P/ Nº WABCO: **411 151 652 2**



CONV. P/ CJ Nº
411 151 007 0
884 503 437 0

MONTADORA (Nº CONVERSÃO)	APLICAÇÃO
MERCEDES BENZ:	712 C / 914 C / LO 914 / ACELLO 715 C / 915 C / 1215 C / 1318 EL / L 1218 EL / 1418 EL / OF 1417 / OF 1418 / OF 1620 / OF 1620 PLUS / 1718 M / OF 1721 / OF 1722 / LS 1938 / 2423 K / L 2638 / LK 2638 / LS 2638 / O 400 / O 400 RSD
J.I. CASE:	8920/8940 / MX 135 / 240 / 165
JOHN DEERE	7500 / 7600 / 7505 / 6300
MASSEY PERKINS	275 AO 680

Tampa Traseira Para Compressor W Ø 85mm

TAMPA TRASERA PARA COMPRESOR
COMPRESSOR BEARING COVER

Nº FARJ: **94735-0**
CONV. P/ Nº WABCO: **411 147 603 4**



CONV. P/ CJ Nº
411 151 0050
411 151 0070
884 503 4370

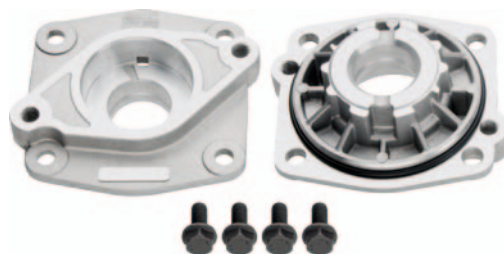

MONTADORA (Nº CONVERSÃO)	APLICAÇÃO
MERCEDES BENZ	O 400 RSD / O 500 (URBANO) / O 500 UA (MOTOR OM 457 LA) / O 500 R / O 500 RSD / 1315 / 1418 / 1518 / 1725 / 1728 / 1728 S / 1933 / 2418 / 2423 B / 2428 / 2533 / 2825 / 2831 / L / LK / LS 2638 / LS 1938 (A PARTIR DE 1998) / 1938 S / 1944 S / 712 C / 914 C / 1215 C / OF 1417 - LO 914

Cabeçote Completo Para Compressor W Monocilíndrico (OF1417 / 1721)

CABEZAL DEL COMPRESOR
COMPLETE COMPRESSOR CYLINDERHEAD

Nº FARJ: **93035-0**
CONV. P/ Nº WABCO: **411 151 652 2 + 411 151 653 4**



CONV. P/ CJ Nº
884 503 4370
411 151 0060
911 153 0010



MONTADORA (Nº CONVERSÃO)	APLICAÇÃO
MERCEDES BENZ	LS 1938 (1998) L / LK / LS 2638 - 1938 S - O 400 RSD 712 C / 914 C / 1215 C / OF 1417 - LO 914 / OF 1418

Cabeçote Inferior P/ Compressor W Mono Ø85 mm (OF 1417 / 1721)

VÁLVULA DE LÁMINA P/ COMPRESOR Ø85 MM
FLAP VALVE COMPRESSOR Ø85 MM

Nº FARJ: **93035-3 F**
CONV. P/ Nº WABCO: **411 151 652 2**



CONV. P/ CJ Nº
411 151 007 0
884 503 437 0



MONTADORA (Nº CONVERSÃO)	APLICAÇÃO
MERCEDES BENZ	712 C / 914 C / LO 914 / ACELLO 715 C / 915 C / 1215 C / 1318 EL / L 1218 EL / 1418 EL / OF 1417 / OF 1418 / OF 1620 / OF 1620 PLUS / 1718 M / OF 1721 / OF 1722 / LS 1938 / 2423 K / L 2638 / LK 2638 / LS 2638 / O 400 / O 400 RSD
J.I. CASE:	8920 / 8940 / MX 135 / 240 / 165
JOHN DEERE	7500 / 7600 / 7505 / 6300
MASSEY PERKINS	275 AO 680

Os números originais utilizados tem a única intenção de auxiliar nossos clientes na identificação dos códigos Farj correspondentes.
Los números de pieza original se utilizan para identificar los productos que vendemos con el único propósito de reconocimiento de los productos por nuestros clientes.
Original part numbers are used so as to identify the products we sell, in the sole purpose of customers recognition of the items sold.

Cabeçote Inferior P/ Compressor W Mono Ø 85 mm (O 500)

VÁLVULA DE LÁMINAS PARA COMPRESOR Ø 85 MM
 COMPRESSOR FLAP VALVE Ø 85 MM

Nº FARJ: **93705-4F**
 CONV. P/ WABCO Nº: **411 154 650 4**



CONV. P/ CJ Nº
411 151 005 0



MONTADORA (Nº CONVERSÃO)	APLICAÇÃO
MERCEDES BENZ	1728 S / 2423 B / 2428 / ATEGO 1315 / 1418 / 1518 / ATEGO 1725 / 1728 / AXOR 1933 / 2428 / 2533 / AXOR 2825 / 2831 / O 500 (URBANO)

Bucha STD do Mancal Traseiro Para Compressor Mono Ø 85 mm

STD BUJE DE COJINETE TRASERA PARA COMPRESOR Ø 85 MM
 STD REAR BUSHING BEARING FOR COMPRESSOR Ø 85 MM

Nº FARJ: **45085-0**
 CONV. P/ WABCO Nº: **911 153 340 4**



CONV. P/ CJ Nº
411 151 0060
911 153 0010



MONTADORA (Nº CONVERSÃO)	APLICAÇÃO
MERCEDES BENZ	OF 1620 / OF 1620 PLUS / OF 1721 / OH 1421 L / OH 1621 L / OH 1625 L / OH 1628 L / L 2638 / LK 2638 / LS 1938 / LS 2638 / O 400 / O 400 RSD

Jogo de Reparo Completo para Cabeçote Compressor Mono W Ø 85 mm (OF1417/1721/1722)

JUEGO DE REPARACIÓN PARA EL CABEZAL DEL COMPRESOR Ø 85 MM
 Ø 85 MM COMPLETE COMPRESSOR CYLINDERHEAD REPAIR KIT

Nº FARJ: **93035-2**
 CONV. P/ Nº WABCO: **411 151 921 2 / 884 503 212 2 / 411 153 000 2 / 911 153 933 2**



CONV. P/ CJ Nº
411 151 007 0
884 503 437 0

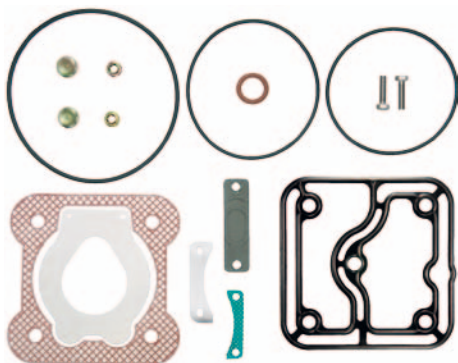

MONTADORA (Nº CONVERSÃO)	APLICAÇÃO
MERCEDES BENZ	712 C / 914 C / LO 914 / 1215 C / OF 1417 / OF 1418 / OF 1722 / LS 1938 (1998...) / 1938 S - O 400 RSD / L / LK / LS 2638

Bloco Ø 85mm P/ Compressor Mono (OF 1417 / 1721)

BLOCO PARA COMPRESOR Ø 85 MM
 COMPRESSOR CYLINDER LINE Ø 85 MM

Nº FARJ: **93035-9**
 CONV. P/ Nº WABCO: **411 151 010 2**



CONV. P/ CJ Nº
884 503 437 0



MONTADORA (Nº CONVERSÃO)	APLICAÇÃO
MERCEDES BENZ	712 C / 914 C / LO 914 / 1215 C / OF 1417 / OF 1418 / LS 1938 (1998...) / 1938 S - O 400 RSD / LK / LS 2638

Virabrequim P/ Compressor Mono Ø 85mm (OF 1417 / 1721)

CIGÜEÑAL DEL COMPRESOR MONO Ø 85 MM (OF 1417 / 1721)
 COMPRESSOR CRANKSHAFT Ø 85 MM (OF 1417 / 1721)

Nº FARJ: **93035-7**
 CONV. P/ Nº WABCO: **411 151 693 4**



CONV. P/ CJ Nº
884 503 437 0



MONTADORA (Nº CONVERSÃO)	APLICAÇÃO
MERCEDES BENZ	712 C / 914 C / LO 914 / 1215 C / OF 1417 / OF 1418 / LS 1938 (1998...) / 1938 - O 400 RSD / L/LK/LS 2638

Cabeçote Completo Para Compressor Mono Ø 85 mm Cummins / Ford (Governado)

CABEZAL DEL COMPRESOR Ø 85 MM
 COMPLETE COMPRESSOR CYLINDERHEAD Ø 85 MM

Nº FARJ: **93385-0**
 CONV. P/ Nº WABCO: **911 155 804 2**

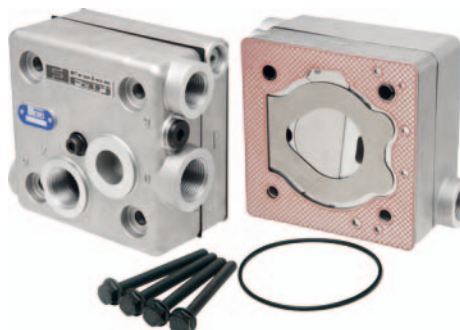

MONTADORA (Nº CONVERSÃO)	APLICAÇÃO
FORD	CARGO 12 A 40 TON / F 12000 / F 12000 L / F 14000 / 14000 HD / F 16000 / C 1215 / C 1317 / C 1421 / C 1422 / C 1617 / C 1621 / C 1622 / C 1630 / C 2422 (6X2) / (6X4) / C 2425 (6X4) / C 2622 / C 2630 / C 2631 / C 3222 / 3224 / C 4030 / C 4031 / C 4331
CUMMINS	6 BTAA-5,9 / 6 CTA-8,3

Cabeçote Para Compressor Mono Ø 85 MM CUMMINS / FORD (Governado)

VÁLVULA DE LÁMINAS DEL COMPRESOR Ø 85 MM CUMMINS / FORD (CON DESCARGADOR) Ø 85 MM COMPRESSOR FLAP VALVE CUMMINS / FORD (WITH UNLOADER)

Nº FARJ: **93385-3**
 CONV. P/ Nº WABCO: **884 503 200 2 / 911 155 652 2 / 911 155 805 2**
 CONV. P/ Nº FORD: **BFOX2A932AA**



CONV. P/ CJ Nº
911 155 500 0
BFOX 2875 BA



MONTADORA (Nº CONVERSÃO)	APLICAÇÃO
FORD	CARGO 12 A 40 TON / F 12000 / F 12000 L / F 14000 / 14000 HD / F 16000 / C 1215 / C 1317 / C 1421 / C 1422 / C 1617 / C 1621 / C 1622 / C 1630 / C 2422 (6X2) / (6X4) / C 2425 (6X4) / C 2622 / C 2630 / C 2631 / C 3222 / 3224 / C 4030 / C 4031 / C 4331
CUMMINS	6 BTAA-5,9 / 6 CTAA-8,3

Cabeçote Inferior Para Compressor Mono Ø 85 mm Cummins / Ford (Governado)

CABEZAL DEL COMPRESOR Ø 85 MM
 COMPLETE COMPRESSOR CYLINDERHEAD Ø 85 MM

Nº FARJ: **93385-3F**
 CONV. P/ WABCO Nº: **884 503 200 2 / 911 155 652 2 / 911 155 805 2**
 CONV. P/ FORD Nº: **/ BFOX2A932AA**



CONV. P/ CJ Nº
911 155 500 0
BFOX 2875 BA



MONTADORA (Nº CONVERSÃO)	APLICAÇÃO
FORD	CARGO 12 A 40 TON / F 12000 / F 12000 L / F 14000 / 14000 HD / F 16000 / C 1215 / C 1317 / C 1421 / C 1422 / C 1617 / C 1621 / C 1622 / C 1630 / C 2422 (6X2) / (6X4) / C 2425 (6X4) / C 2622 / C 2630 / C 2631 / C 3222 / 3224 / C 4030 / C 4031 / C 4331
CUMMINS	6 BTAA-5.9 / 6 CTAA-8.3

Cabeçote Para Compressor Mono Ø 85 MM CUMMINS / VW (Regulado)

VÁLVULA DE LÁMINAS DEL COMPRESOR Ø 85 MM CUMMINS / VW
 COMPRESSOR FLAP VALVE Ø 85 MM CUMMINS / VW

Nº FARJ: **93385-4**
 CONV. P/ Nº VOLKSWAGEN: **2SO.145.615**
 CONV. P/ Nº WABCO: **911 155 650 2 / 911 155 803 2**



CONV. P/ CJ Nº
911 155 050 0
2TO 100 759 A



MONTADORA (Nº CONVERSÃO)	APLICAÇÃO
VOLKSWAGEN	(À PARTIR DE ABRIL/2004) / 13 150 / 13 170 / 13 170E / 13 170E MEX / 13 180 / 13 180 (EURO III) / 13 190 / 15 170 / 15 170E / 15 170E MEX / 15 180 / 15 180 E / 15 190 / 15 190 E MEX / 17 180 (EURO III) / 17 210 / 17 220 / 17 230 / 17 240 OT / 17 250E (17 250E MEX) / 17 260E OT / 17 260E OT REB MEX / 17 300 / 17 310 / 18 310 OT / 18 310 TITAN / 18 320 OT / 19 320 OT / 23 210 / 23 220 / 23 250E MEX / 23 310 / 24 220 / 24 250 / 24 250E / 26 220 / 26 220E / 26 300 / 26 310 / 31 260 / 31 260E / 31 310 / 40 300 / 42 300
CUMMINS	6 BTAA-5,9 / 6 CTAA-8,3

Cabeçote Inferior Para Compressor Mono Ø 85 mm Cummins / VW (Regulado)

VÁLVULA DE LÁMINAS DEL COMPRESOR Ø 85 MM CUMMINS / VW
 COMPRESSOR FLAP VALVE Ø 85 MM CUMMINS / VW

Nº FARJ: **93385-4 F**
 CONV. P/ VOLKSWAGEN Nº: **2SO.145.615**
 CONV. P/ WABCO Nº: **911 155 650 2 / 911 155 803 2**



CONV. P/ CJ Nº
2TO 100 759 A
911 155 050 0



MONTADORA (Nº CONVERSÃO)	APLICAÇÃO
CUMMINS	6 BTAA-5.9 / 6 CTAA-8.3
VOLKSWAGEN	(À PARTIR DE ABRIL / 2004) / 13 150 / 13 170 / 13 170E / 13 170E MEX / 13 180 / 13 180 (EURO III) / 13 190 / 15 170 / 15 170E / 15 170E MEX / 15 180 / 15 180 E / 15 190 / 15 190 E MEX / 17 180 (EURO III) / 17 210 / 17 220 / 17 230 / 17 240 OT / 17 250E

Jogo de Reparo Para Cabeçote Compressor Mono W Ø 85 mm Cummins (VW / FORD)

JUEGO DE REPARACIÓN P/ CABEZAL DEL COMPRESOR W CUMMINS (VW / FORD)
 COMPRESSOR CYLINDERHEAD REPAIR KIT (VW / FORD)

Nº FARJ: **93385-2**
 CONV. P/ Nº WABCO: **911 155 920 2**
 CONV. P/ Nº VOLKSWAGEN: **2VF198301**



CONV. P/ CJ Nº
911 155 050 0
911 155 500 0

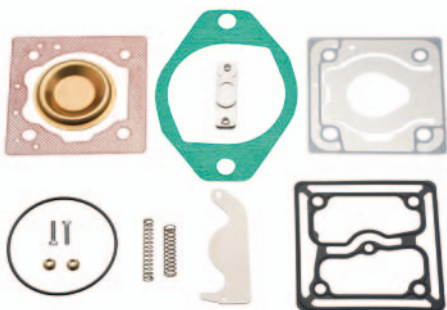

MONTADORA (Nº CONVERSÃO)	APLICAÇÃO
VOLKSWAGEN	13170 / 15170 / 17210 (À PARTIR DE JANEIRO / 2002) F 12000 / 14000 / 1600 (À PARTIR DE JANEIRO / 2002)
FORD	FORD CARGO DE 12 À 40 TON. (À PARTIR DE JANEIRO / 2002)

Compressor Mono Ø 85 mm (Atego / Axor)

COMPRESOR COMPLETO Ø 85 MM (ATEGO / AXOR)
 COMPLETE COMPRESSOR Ø 85 MM (ATEGO / AXOR)

Nº FARJ: **96145-192**
 CONV. P/ Nº WABCO: **411 154 005 0**
 CONV. P/ Nº MERCEDES BENZ: **906 130 51 15**



MONTADORA (Nº CONVERSÃO)	APLICAÇÃO
MERCEDES BENZ	ATEGO 1315 / 1418 / 1518 / ATEGO 1722 / 1725 / 1728 AXOR 1933 / 2428 / 2533 / AXOR 2825 / 2831 / O 500 (URBANO)

Os números originais utilizados tem a única intenção de auxiliar nossos clientes na identificação dos códigos Farj correspondentes.
 Los números de pieza original se utilizan para identificar los productos que vendemos con el único propósito de reconocimiento de los productos por nuestros clientes.
 Original part numbers are used so as to identify the products we sell, in the sole purpose of customers recognition of the items sold.

Cabeçote Completo P/ Compressor Mono Ø85 mm (Atego / Axor)

CABEZAL COMPLETO DEL COMPRESOR Ø85 MM (ATEGO / AXOR) / COMPRESSOR COMPLETE CYLINDERHEAD Ø85 MM (ATEGO / AXOR)

Nº FARJ: **96145-0**
 CONV. P/ Nº MBB: **001 130 79 15**
 CONV. P/ Nº WABCO: **411 154 002 2**
 CONV. P/ COMPRESSOR Nº WABCO: **411 151 012 0 / 411 154 005 0**



MONTADORA (Nº CONVERSÃO)	APLICAÇÃO
MERCEDES BENZ	ATEGO 1315 / 1418 / 1518 / ATEGO 1722 / 1725 / 1728 / AXOR 1933 / 2428 / 2533 / AXOR 2825 / 2831 / O 500 (URBANO)

Cabeçote Inferior P/ Compressor Mono Ø85 mm (Atego/Axor)

VÁLVULA DE LÁMINAS P/ COMPRESOR MONO Ø85 MM (ATEGO/AXOR) / COMPRESSOR CYLINDERHEAD FLAP VALVE Ø85 MM

Nº FARJ: **96145-4**
 CONV. P/ Nº WABCO: **411 154 654 4**
 CONV. P/ COMPRESSOR Nº WABCO: **411 151 012 0 / 411 154 005 0**



MONTADORA (Nº CONVERSÃO)	APLICAÇÃO
MERCEDES BENZ	ATEGO 1315 / 1418 / 1518 / ATEGO 1722 / 1725 / 1728 / AXOR 1933 / 2428 / 2533 / AXOR 2825 / 2831 / O 500 (URBANO)

Anel do Acoplamento para Flange do Compressor Mono / 02cil

ANILLO DEL ACOPLAMIENTO PARA BRIDA DEL COMPRESOR MONO / 02CIL / COMPRESSOR FLANGE RING

Nº FARJ: **96145-2/A**
 CONV. P/ Nº WABCO: **897 772 857 4**
 CONV. P/ COMPRESSOR Nº WABCO: **411 151 000 0 / 411 151 012 0 / 411 154 005 0 / 912 510 005 0**



MONTADORA (Nº CONVERSÃO)	APLICAÇÃO
MERCEDES BENZ	712C / 914 C / L0914 / 1215C / OF1417 / OF1418 / OF1722 / LS 1938 (1998...) / 1938 S - O 400 RSD / L / LK / LS 2638 / O500 (URBANO) / OF1418 / 1722 / 1728S / 2423B / 2428 / ATEGO 1315 / 1418 / 1518 / ATEGO 1725 / 1728 / AXOR 1933 / 2428 / 2533 / AXOR 2825 / 2831

Tampa do Cabeçote P/ Compressor Mono Ø85 mm (Atego / Axor)

TAMPA P/ EL CABEZAL DEL COMPRESOR Ø85 MM (ATEGO / AXOR) / COMPRESSOR CYLINDERHEAD COVER Ø85 MM (ATEGO / AXOR)

Nº FARJ: **96145-3**
 CONV. P/ Nº WABCO: **411 154 655 4**
 CONV. P/ COMPRESSOR Nº WABCO: **411 151 012 0 / 411 154 005 0**



MONTADORA (Nº CONVERSÃO)	APLICAÇÃO
MERCEDES BENZ	ATEGO 1315 / 1418 / 1518 / ATEGO 1722 / 1725 / 1728 / AXOR 1933 / 2428 / 2533 / AXOR 2825 / 2831 / O 500 (URBANO)

Biela P/ Compressor Mono Ø85 mm (Atego/Axor)

BIELA P/ COMPRESOR MONO Ø85 MM (ATEGO/AXOR) / COMPRESSOR CONNECTING ROD (ATEGO/AXOR)

Nº FARJ: **49575-0**
 CONV. P/ Nº MBB: **000 131 27 17**
 CONV. P/ Nº WABCO: **411 151 732 2**
 CONV. P/ COMPRESSOR Nº WABCO: **411 151 012 0 / 411 154 005 0**



MONTADORA (Nº CONVERSÃO)	APLICAÇÃO
MERCEDES BENZ	ATEGO 1315 / 1418 / 1518 / ATEGO 1722 / 1725 / 1728 / AXOR 1933 / 2428 / 2533 / AXOR 2825 / 2831 / O 500 (URBANO)

Jogo de Reparo Para Cabeçote do Compressor Mono MBB Ø 85 mm (Atego / Axor)

JUEGO DE REPAR. P/ EL CABEZAL DEL COMPRESOR MBB Ø 85 MM (ATEGO / AXOR) / COMPRESSOR CYLINDERHEAD REPAIR KIT MBB Ø 85 MM (ATEGO / AXOR)

Nº FARJ: **96145-2**
 CONV. P/ Nº WABCO: **411 154 002 2 (REPARO) / 411 154 003 2**



CONV. P/ CJ Nº
411 151 012 0
411 154 005 0

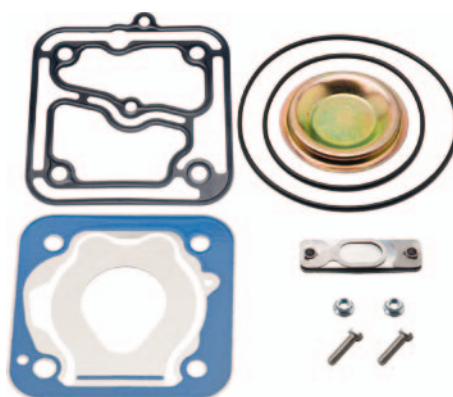

MONTADORA (Nº CONVERSÃO)	APLICAÇÃO
MERCEDES BENZ	ATEGO 1315 / 1418 / 1518 / ATEGO 1722 / 1725 / 1728 / AXOR 1933 / 2428 / 2533 / AXOR 2825 / 2831 / O 500 (URBANO)

Jogo de Reparo Parcial P/ Cabeçote do Compressor Mono Ø85 mm (Atego / Axor)

JUEGO DE REPARACIÓN PARCIAL P/ EL CABEZAL DEL COMPRESOR Ø85 MM (ATEGO / AXOR) / COMPRESSOR CYLINDERHEAD PARTIAL REPAIR KIT Ø85 MM (ATEGO / AXOR)

Nº FARJ: **96145-2F**
 CONV. P/ PARCIAL Nº WABCO: **411 154 002 2**
 CONV. P/ COMPRESSORES Nº WABCO: **411 151 012 0 / 411 154 005 0**

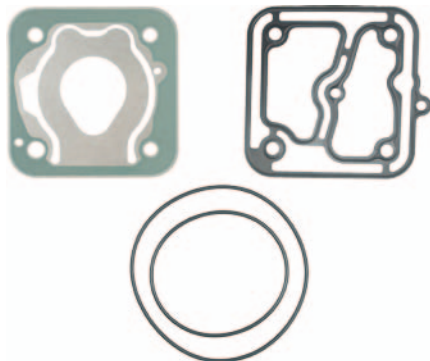

MONTADORA (Nº CONVERSÃO)	APLICAÇÃO
MERCEDES BENZ	ATEGO 1315 / 1418 / 1518 / ATEGO 1722 / 1725 / 1728 / AXOR 1933 / 2428 / 2533 / AXOR 2825 / 2831 / O 500 (URBANO)

Compressor Mono Ø85 mm (Iveco)

COMPRESOR Ø85 MM (IVECO) / COMPRESSOR Ø85 MM (IVECO)

Nº FARJ: **94715-366**
 CONV. P/ Nº IVECO: **41211219 / 41211220 / 504308489**
 CONV. P/ Nº WABCO: **412 352 008 0 / 412 352 020 0**



MONTADORA (Nº CONVERSÃO)	APLICAÇÃO
IVECO	STRALIS / TRAKKER / EUROTECH / EUROSTAR

Tampa do Cabeçote P/ Compressor Mono Ø85 mm (Iveco Stralis)

TAMPA P/ EL CABEZAL DEL COMPRESOR Ø85 MM (IVECO STRALIS) / COMPRESSOR CYLINDERHEAD COVER Ø85 MM (IVECO STRALIS)

Nº FARJ: **94715-3**
 CONV. P/ COMPRESOR Nº IVECO: **41211219 / 41211220 / 504308489**
 CONV. P/ COMPRESOR Nº WABCO: **412 352 008 0 / 412 352 020 0**
 APLIC.: **IVECO: STRALIS / TRAKKER / EUROTECH / EUROSTAR**



MONTADORA (Nº CONVERSÃO)	APLICAÇÃO
VW	MAN

Jogo de Reparo Compressor Ø 85 mm

JUEGO DE REPARACIÓN PARA COMPRESOR Ø 85 MM
 COMPRESSOR REPAIR KIT Ø 85 MM

Nº FARJ: **48925-2**
 CONV. P/ WABCO Nº: **911 154 929 2**
 CONV. P/ COMPRESOR Nº: **2870018 / 3103413 / 3104216 / 3558163 / 3681902 / 3681904 / 3687343 / 3936810 / 3944524 / 3944525 / 3944526 / 911 153 0030 / 911 153 0040 / 911 153 0100 / 911 153 0110 / 911 153 0130 / 911 153 0170 / 911 153 0190 / 911 153 0200 // 911 153 0210 / 911 153 0230 / 911 153 0240 / 911 153 0250 / 911 153 5100 / 911 153 5130 / 911 153 5200 / 911 153 5260 / 911 153 5300 / 911 153 5430 / 911 153 5470 / 911 153 5490 / 911 153 6070 / 911 153 6080 / 911 153 9380 / 310 421 6RX / 399 652 2RX**

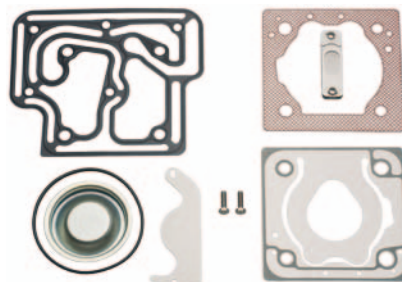

MONTADORA (Nº CONVERSÃO)	APLICAÇÃO
CUMMINS	MOTOR ISX / L / M / N / ISC / B

Cabeçote Completo P/ Compressor Mono Ø85 mm (Iveco Stralis)

CABEZAL COMPLETO DEL COMPRESOR Ø85 MM (IVECO STRALIS) / COMPRESSOR COMPLETE CYLINDERHEAD Ø85 MM (IVECO STRALIS)

Nº FARJ: **94715-0**
 CONV. P/ COMPRESOR Nº IVECO: **41211219 / 41211220 / 504308489**
 CONV. P/ Nº WABCO: **412 352 005 2**
 CONV. P/ COMPRESOR Nº WABCO: **412 352 008 0 / 412 352 020 0**



MONTADORA (Nº CONVERSÃO)	APLICAÇÃO
IVECO	STRALIS / TRAKKER / EUROTECH / EUROSTAR
VW	MAN

Cabeçote Inferior Para Compressor W Mono Ø85 mm (Iveco Stralis)

VÁLVULA DE LÁMINAS PARA COMPRESOR W MONO Ø85 MM (IVECO STRALIS) / Ø 85 MM COMPRESSOR FLAP VALVE (IVECO STRALIS)

Nº FARJ: **94715-4**



CONV. P/ CJ Nº
412 352 0080
912 116 0000

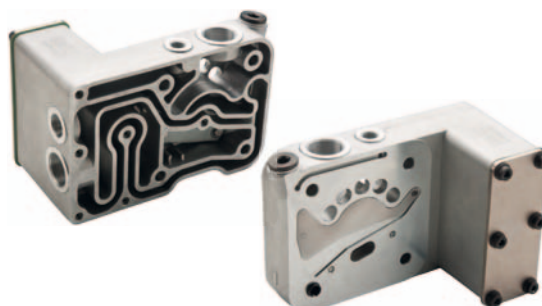

MONTADORA (Nº CONVERSÃO)	APLICAÇÃO
IVECO	STRALIS / TRAKKER / EUROTECH / EUROSTAR

• Os números originais utilizados tem a única intenção de auxiliar nossos clientes na identificação dos códigos Farj correspondentes.
 • Los números de pieza original se utilizan para identificar los productos que vendemos con el único propósito de reconocimiento de los productos por nuestros clientes.
 • Original part numbers are used so as to identify the products we sell, in the sole purpose of customers recognition of the items sold.

Jogo de Reparo Para Compressor W MONO Ø 85 MM (Iveco Stralis)

JUEGO DE REPARACIÓN PARA COMPRESOR
COMPRESSOR CYLINDERHEAD PARTIAL REPAIR KIT

Nº FARJ: **94715-2**
CONV. P/ Nº WABCO : **412 352 005 2**



CONV. P/ CJ Nº
412 352 0080
912 116 0000

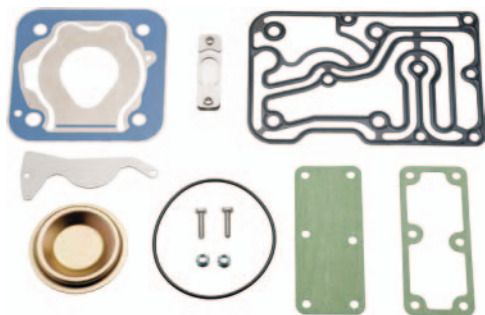

MONTADORA (Nº CONVERSÃO)	APLICAÇÃO
IVECO	STRALIS & TRAKKER & EUROTECH & EUROSTAR

Bucha P/ Compressor Mono Ø85 mm (Iveco Stralis)

BUJE DEL COMPRESOR Ø85 MM / COMPRESSOR BUSHING

Nº FARJ: **49595-0**
CONV. P/ COMPRESSOR Nº IVECO: **41211219 / 41211220 / 504308489**
CONV. P/ COMPRESSOR Nº WABCO: **412 352 008 0 / 412 352 020 0**



MONTADORA (Nº CONVERSÃO)	APLICAÇÃO
IVECO	STRALIS / TRAKKER / EUROTECH / EUROSTAR
VW	MAN

Jogo de Anéis Para Pistão do Compressor Mono Ø 94 mm (STD/010/020)

ANILLOS PARA PISTON DEL COMPRESOR Ø 94 MM
Ø 94 MM COMPRESSOR PISTON RINGS

Nº FARJ: **96165-STD**
CONV. P/ Nº MERCEDES BENZ: **000 131 78 11**
Nº FARJ: **96165-010**
CONV. P/ Nº MERCEDES BENZ: **000 131 78 11 (010)**
Nº FARJ: **96165-020**
CONV. P/ Nº MERCEDES BENZ: **000 131 78 11 (020)**



MONTADORA (Nº CONVERSÃO)	APLICAÇÃO
MERCEDES BENZ	L / LK 1113 / 114 / 1214 / 1313 / 1314 / 1316 / 1317 / 1318 / 1414 / 1418 / 1513 / 1514 / 1516 / 1517 / 1518 / 1614 / 1618 / 2013 / 2014 / 2213 / 2214 / 2216 / 2217 / 2314 / 2318 / LS 1113 / 1114 / 1313 / LS 1316 / 1318 LA / LAK 1313 / 1314 / 131

Jogo de Reparo Completo C / Descarregador P/ Compressor Mono Ø85 mm (Iveco Stralis)

JUEGO DE REPARACIÓN P/ COMPRESOR
COMPRESSOR CYLINDERHEAD COMPLETE REPAIR KIT

Nº FARJ: **94715-2C**
CONV. P/ Nº WABCO: **412 352 005 2 / 412 352 008 0 / 912 116 000 0**

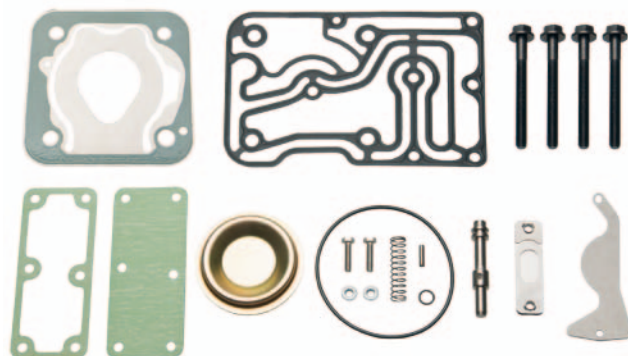

MONTADORA (Nº CONVERSÃO)	APLICAÇÃO
IVECO	STRALIS / TRAKKER / EUROTECH / EUROSTAR

Jogo de Reparo Cabeçote para Compressor Ø 85 mm Evobus

JUEGO DE REPARACIÓN PARA EL CABEZAL DEL COMPRESOR Ø 85 MM EVOBUS
EVOBUS COMPRESSOR CYLINDERHEAD REPAIR KIT Ø 85 MM

Nº FARJ: **47205-2**
CONV. P/ Nº WABCO: **COMPRESSOR Nº: 512 352 001 0 / 512 352 002 0 / 512 352 025 0**



MONTADORA (Nº CONVERSÃO)	APLICAÇÃO
MERCEDES BENZ	EVOBUS / CITARO O-530N

Válvula de Lâminas P/ o Compressor Wabco Ø 90mm (MB 355)

VÁLVULA DE LÁMINAS PARA CABEZAL DEL COMPRESOR Ø 90MM
COMPLETE CYLINDERHEAD FLAP VALVE

Nº FARJ: **97055-0**
CONV. P/ Nº WABCO: **411 034 500 2**
CONV. P/ Nº MBB: **000 130 13 20**



CONV. P/ CJ Nº
411 034 832 0
411 034 531 0
884 502 672 0

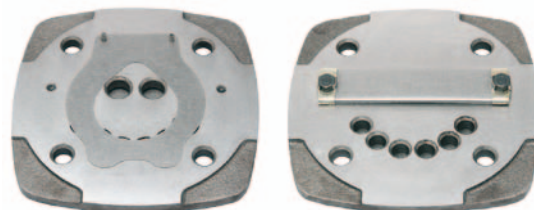

MONTADORA (Nº CONVERSÃO)	APLICAÇÃO
MERCEDES BENZ	L / LK1519 / LS1519 / LS1520 / LS1524 / 1525 - L / LK1520 LG1819 / LS1924 / 1924 A - LS1929 / LS1932 / 1933 / 1934 L / LB / LK2219 - L / LB / LK2220 - OH1419 / OH1420 / OH1517 / OH1518 / O370 R / RS - O370 RSD - O371 R / RS - O371 RSD - O37

Jogo de Reparo Para a Válvula de Lâminas do Compressor Ø 90mm (MB 355)

JUEGO DE REPARACIÓN PARA VÁLVULA DE LÁMINAS DEL COMPRESOR Ø 90 MM
FLAP VALVE REPAIR KIT

Nº FARJ: 97075-2
CONV. P/ Nº WABCO: 411 034 003 2
CONV. P/ Nº MBB: 000 130 39 20



CONV. P/ CJ Nº
411 034 832 0
411 034 5310
884 502 6720

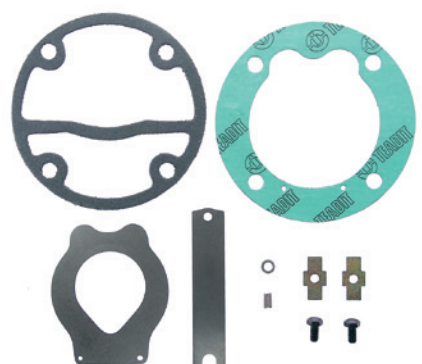

MONTADORA (Nº CONVERSÃO)	APLICAÇÃO
MERCEDES BENZ	L / LK1519 / LS1519 / LS1520 / LS1524 / 1525 - L / LK1520 / LG1819 / LS1924 / 1924 A - LS1929 / LS1932 / 1933 / 1934 / L / LB / LK2219 - L / LB / LK2220 - OH1419 / OH1420 / OH1517 / OH1518 / O370 R / RS - O370 RSD - O371 R / RS - O371 RSD - O371

Jogo de Reparo Para o Compressor Wabco Ø 90 mm (MB 355)

JUEGO DE REPARACIÓN PARA EL COMPRESOR WABCO Ø 90MM (MBB 355)
COMPRESSOR REPAIR KIT

Nº FARJ: 97445-2
CONV. P/ Nº WABCO: 411 034 004 2
CONV. P/ Nº MBB: 000 586 40 13



CONV. P/ CJ Nº
411 034 832 0
411 034 5310
884 502 6720

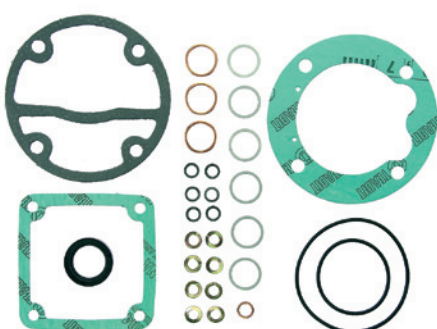

MONTADORA (Nº CONVERSÃO)	APLICAÇÃO
MERCEDES BENZ	L / LK1519 / LS1519 / LS1520 / LS1524 / 1525 - L / LK1520 / LG1819 / LS1924 / 1924 A - LS1929 / LS1932 / 1933 / 1934 - L / LB / LK2219 / L / LB / LK2220 - OH1419 / OH1420 / OH1517 / OH1518 - O370 R / RS - O370 RSD / O371 R / RS - O371 RSD - O371

Bucha do Cârtter Para Compressor OM 355 (030)

030 BUJE DE CÂRTER PARA COMPRESOR MBB OM 355
030 Crankcase Bushing for Compressor OM 355

Nº FARJ: 45065-030
CONV. P/ WABCO Nº: 411 042 340 4



CONV. P/ CJ Nº
411 034 832 0



MONTADORA (Nº CONVERSÃO)	APLICAÇÃO
MERCEDES BENZ	L / LK 1519 / LS 1519 / LS 1520 / LS 1524 / 1525 / L / LK1520 / LG 1819 / LS1924 / 1924 A / LS1929 / LS1932 / 1933 / 1934 / L / LB / LK 2219 / L / LB / LK 2220 / OH 1419 / OH 1420 / OH1517 / OH 1518 / O370 R / RS - O370 RSD / O371 R / RS / RSD

Jogo de Reparo Completo Para o Compressor Ø 90 mm (MBB 355)

JUEGO DE REPARACIÓN PARA EL COMPRESOR Ø 90MM (MBB 355)
COMPLETE COMPRESSOR REPAIR KIT

Nº FARJ: 92465-2



CONV. P/ CJ Nº
411 034 832 0
411 034 5310
884 502 6720

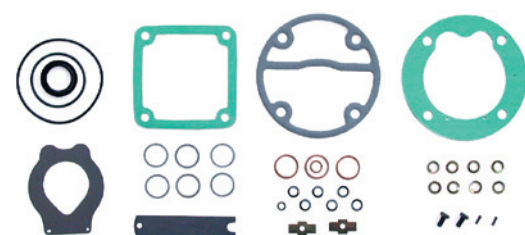

MONTADORA (Nº CONVERSÃO)	APLICAÇÃO
MERCEDES BENZ	L / LK1519 / LS1519 / LS1520 / LS1524 / 1525 - L / LK1520 / LG1819 / LS1924 / 1924 A - LS1929 / LS1932 / 1933 / 1934 L / LB / LK2219 - L / LB / LK2220 - OH1419 / OH1420 / OH1517 / OH1518 / O370 R / RS - O370 RSD - O371 R / RS - O371 RSD - O371

Bucha do Cârtter Para Compressor OM 355 (STD)

STD BUJE DE CÂRTER PARA COMPRESOR MBB OM 355
STD CRANKCASE BUSHING FOR COMPRESSOR OM 355

Nº FARJ: 45065-STD
CONV. P/ WABCO Nº: 411 042 340 4



CONV. P/ CJ Nº
411 034 832 0



MONTADORA (Nº CONVERSÃO)	APLICAÇÃO
MERCEDES BENZ	L / LK 1519 / LS 1519 / LS 1520 / LS 1524 / 1525 / L / LK1520 / LG 1819 / LS1924 / 1924 A / LS1929 / LS1932 / 1933 / 1934 / L / LB / LK 2219 / L / LB / LK 2220 / OH 1419 / OH 1420 / OH1517 / OH 1518 / O370 R / RS - O370 RSD / O371 R / RS / RSD

Pistão Para Compressor Ø 90 mm (STD P/ 010 P/ 020 P)

PISTON DEL COMPRESOR Ø90 MM
Ø90 MM COMPRESSOR PISTON

Nº FARJ: 48225-STD P/ 010 P/ 020 P
CONV. P/ MERCEDES BENZ Nº: 000 130 11 17
CONV. P/ WABCO Nº: 411 042 629 2 (SÓ PISTÃO) / 411 034 531 0



MONTADORA (Nº CONVERSÃO)	APLICAÇÃO
MERCEDES BENZ	L / LK 1519 / LS 1519 / LS 1520 / LS 1524 / 1525 / L / LK1520 / LG 1819 / LS1924 / 1924 A / LS1929 / LS1932 / 1933 / 1934 / L / LB / LK 2219 / L / LB / LK 2220 / OH 1419 / OH 1420 / OH1517 / OH 1518 / O370 R / RS - O370 RSD / O371 R / RS / L / LK 1519 / LS 1519 / LS 1520 / LS 1524 / 1525 / L / LK1520 / LG 1819 / LS1924 / 1924 A / LS1929 / LS1932 / 1933 / 1934 / L / LB / LK 2219 / L / LB / LK 2220 / OH 1419 / OH 1420 / OH1517 / OH 1518 / O370 R / RS - O370 RSD / O371 R / RS / RSD / O371 U / O 371 UP / L / LK 1519 / LS 1519 / LG 1819 / L / LB / LK 2219 / O355 / O364 / O365

Os números originais utilizados tem a única intenção de auxiliar nossos clientes na identificação dos códigos Farj correspondentes.
Los números de pieza original se utilizan para identificar los productos que vendemos con el único propósito de reconocimiento de los productos por nuestros clientes.
Original part numbers are used so as to identify the products we sell, in the sole purpose of customers recognition of the items sold.

Jogo de Reparo Para Compressor MBB (OM 366 - Ø 75 mm)

JUEGO DE REPARACIÓN PARA EL COMPRESOR MBB (OM 366 - Ø 75 MM)
 COMPRESSOR CYLINDERHEAD REPAIR KIT MBB (OM 366 - Ø 75 MM)

Nº FARJ: **99585-2**

CONV. P/ Nº MERCEDES BENZ: **000 130 1615 / 000 131 9980**

CONV. P/ Nº WABCO: **411 140 0022**



CONV. P/ C/J Nº
411 141 818 0
411 141 8160 (OM 366)

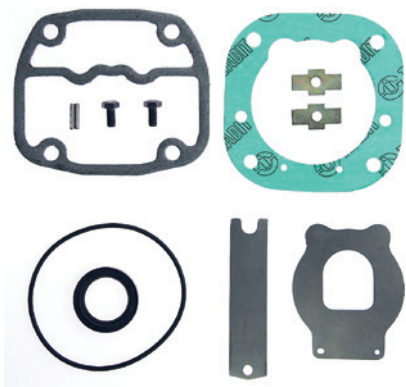

MONTADORA (Nº CONVERSÃO)	APLICAÇÃO
MERCEDES BENZ	1218 / 1418 / 1418 K; 1718 (COM SISTEMA APU); L 1218 / L 1418 / L 1418 E / L 1620; LK 1418 / LK 1620 O 371 UO; OF 1318 / OF 1620; OH 1418 / MOTOR OM 366

Placa Intermediária Para Cabeçote Compressor Ø 75 MM

PLACA INTERMEDIA PARA COMPRESOR Ø 75 MM
 INTERMEDIATE PLATE FOR COMPRESSOR Ø 75 MM

Nº FARJ: **46435-5**

CONV. P/ COMPRESOR WABCO: **911 154 500 0 / 911 154 518 0**

CONV. P/ COMPRESOR CATERPILLAR: **224-0003**

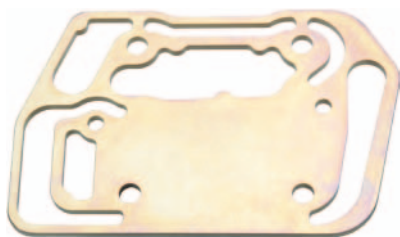

MONTADORA (Nº CONVERSÃO)	APLICAÇÃO
CATERPILLAR	12H
CUMMINS	SÉRIE B / ISB 4 E 6 CILINDROS

Válvula de Lâminas Completa Para Compressor Mono Ø 66,70 mm (TVS Indiano)

VÁLVULA DE LÁMINAS COMPLETA DEL COMPRESOR Ø 66,70 MM (TVS INDIANO)
 COMPRESSOR CYLINDERHEAD COMPLETE FLAP VALVE Ø 88 MM (TVS INDIAN)

Nº FARJ: **47895-8**

CONV. P/ Nº WABCO: **912 970 920 2 / 912 970 001 0**

CONV. P/ Nº CUMMINS: **5255793**

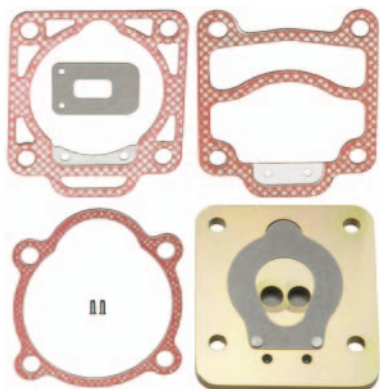

MONTADORA (Nº CONVERSÃO)	APLICAÇÃO
VW / MAN	15190

Jogo de Reparo Para Cabeçote Compressor Ø 75 mm

JUEGO DE REPARACIÓN PARA CABEZAL DEL COMPRESOR Ø 75 MM
 COMPRESSOR CYLINDERHEAD REPAIR KIT Ø 75 MM

Nº FARJ: **46435-2**

CONV. P/ COMPR. WABCO: **911 154 500 0 / 911 154 518 0**

CONV. P/ COMPRESOR CATERPILLAR: **224-0003**

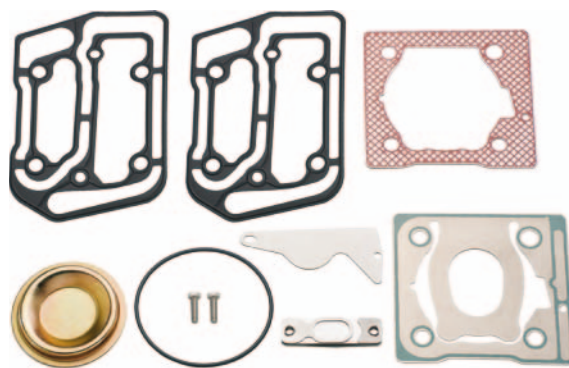

MONTADORA (Nº CONVERSÃO)	APLICAÇÃO
CATERPILLAR	12H
CUMMINS	SÉRIE B / ISB 4 E 6 CILINDROS

Jogo de Reparo Parcial P/ Compressor Mono Ø66,70 mm (TVS Indiano)

JUEGO DE REPARACIÓN PARCIAL P/ EL COMPRESOR Ø66,70 MM
 COMPRESSOR CYLINDERHEAD PARTIAL REPAIR KIT - Ø66,70 MM

Nº FARJ: **47895-2**

CONV. P/ WABCO Nº: **912 970 920 2 / 912 970 001 0**

CONV. P/ CUMMINS Nº: **5255793**

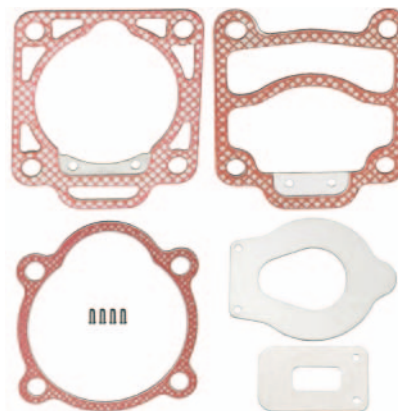

MONTADORA (Nº CONVERSÃO)	APLICAÇÃO
VW / MAN	15190

Jogo de Anéis P/ Pistão Compressor TVS Indiano Ø 66,70 mm (STD/010/020)

ANILLOS P/ PISTON DEL COMPRESOR Ø 66,70 MM (STD/010/020) /
 COMPRESSOR PISTON RINGS Ø 66,70 MM (STD/010/020)

Nº FARJ: **49185-STD/010/020**

CONV. P/ COMPRESOR Nº CUMMINS: **5255793**

CONV. P/ COMPRESOR Nº WABCO: **912 970 001 0**



MONTADORA (Nº CONVERSÃO)	APLICAÇÃO
VW	DELIVERY 6.12T (2014/...) VW / MAN: 15190

Compressor Mono Ø 75 mm Cummins

COMPRESOR COMPLETO Ø 75 MM CUMMINS
COMPLETE COMPRESSOR Ø 75 MM CUMMINS

Nº FARJ: **45725-175**
CONV. P/ Nº CUMMINS: **3944460 / 3948842 / 3976362**
CONV. P/ Nº WABCO: **911 154 500 0 / 911 154 516 0 / 911 154 518 0**



MONTADORA (Nº CONVERSÃO)	APLICAÇÃO
CUMMINS	MOTORES CUMMINS SÉRIE B - ISB
CATERPILLAR	MOTONIVELADORA 12H

Jg Rep+Válvula de Lâminas p/ Compressor Mono Ø100 mm (Atego/Axor)

JUEGO DE REPARACIÓN+VÁLVULA DE LÁMINAS DEL COMPRESOR MONO Ø100 MM (ATEGO/AXOR) / COMPRESSOR Ø100 MM FLAP VALVE + REPAIR KIT

Nº FARJ: **49845-2C**
CONV. P/ COMPRESSOR Nº MBB: **906 130 66 15**
CONV. P/ Nº WABCO: **912 210 921 2 (COM PLACA)**
CONV. P/ COMPRESSOR Nº WABCO: **912 210 002 0**

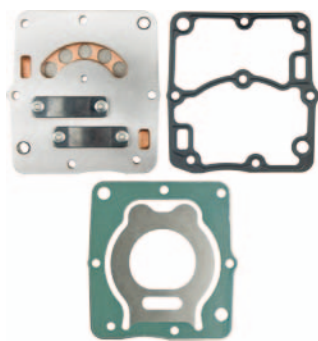

MONTADORA (Nº CONVERSÃO)	APLICAÇÃO
MERCEDES BENZ	ATEGO / AXOR

Jogo de Reparo para Compressor Mono Ø92 mm (LK8905/LP3955/LP3998)

JUEGO DE REPARACIÓN DEL COMPRESOR MONO Ø92 MM (LK8905/LP3955/LP3998) / COMPRESSOR Ø92 MM REPAIR KIT (LK8905/LP3955/LP3998)

Nº FARJ: **49875-2**
CONV. P/ Nº KNORR: **K011815**
CONV. P/ COMPRESSOR Nº KNORR: **K003084000 / K011192000 / K040960N00**
CONV. P/ COMPRESSOR Nº MBB: **472 130 00 15 / 472 130 05 15 / 472 130 08 15 / 472 130 11 15**

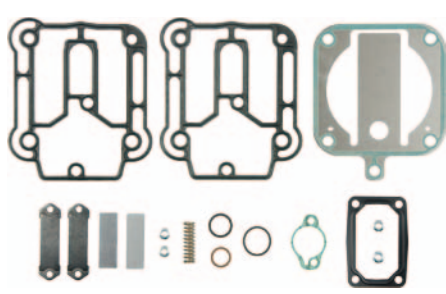

MONTADORA (Nº CONVERSÃO)	APLICAÇÃO
MERCEDES BENZ	OM472

Jogo de Reparo Cabeçote para Compressor (Atego/Axor)

JUEGO DE REPARACIÓN PARA COMPRESOR Ø 100 MM (ATEGO/AXOR) / COMPRESSOR REPAIR KIT Ø100MM (ATEGO/AXOR)

Nº FARJ: **49845-2**
CONV. P/ COMPRESSOR Nº MBB: **906 130 66 15**
CONV. P/ Nº WABCO: **912 210 921 2**
CONV. P/ COMPRESSOR Nº WABCO: **912 210 002 0**

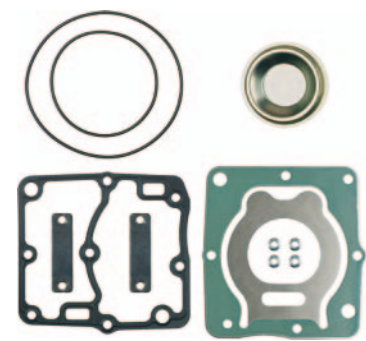

MONTADORA (Nº CONVERSÃO)	APLICAÇÃO
MERCEDES BENZ	ATEGO / AXOR

Jogo de Pistão Com Anéis para Compressor Mono Ø100 mm (STD) Pistão Forjado

JUEGO DE PISTÓN + ANNILOS DEL COMPRESOR MONO CIL Ø100 MM (STD) PISTÓN FORJADO / COMPRESSOR PISTON+RING 1 CYL Ø100 MM (STD) FORJED PISTON

Nº FARJ: **49855-STD**
CONV. P/ COMPRESSOR Nº MBB: **906 130 66 15**
CONV. P/ COMPRESSOR Nº WABCO: **912 210 002 0**



MONTADORA (Nº CONVERSÃO)	APLICAÇÃO
MERCEDES BENZ	ATEGO 1726 / 1729 / 2426 / 2429 / AXOR 1933 / ATRON 2324 / 2729

Jg Rep+Válvula de Lâminas p/ Compressor Mono Ø92 mm (LK8905/LP3955/LP3998)

JUEGO DE REPARACIÓN+VÁLVULA DE LÁMINAS DEL COMPRESOR MONO Ø92 MM (LK8905/LP3955/LP3998) / COMPRESSOR Ø92 MM FLAP VALVE + REPAIR KIT

Nº FARJ: **49875-2C**
CONV. P/ Nº KNORR: **K137938K50**
CONV. P/ COMPRESSOR Nº KNORR: **K003084000 / K011192000 / K040960N00**
CONV. P/ COMPRESSOR Nº MBB: **472 130 00 15 / 472 130 05 15 / 472 130 08 15 / 472 130 11 15**

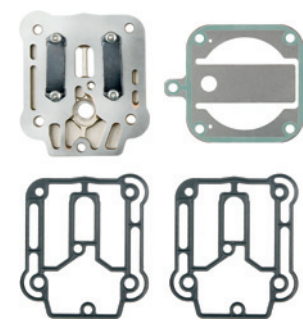

MONTADORA (Nº CONVERSÃO)	APLICAÇÃO
MERCEDES BENZ	OM472

• Os números originais utilizados tem a única intenção de auxiliar nossos clientes na identificação dos códigos Farj correspondentes.
 • Los números de pieza original se utilizan para identificar los productos que vendemos con el único propósito de reconocimiento de los productos por nuestros clientes.
 • Original part numbers are used so as to identify the products we sell, in the sole purpose of customers recognition of the items sold.

Cabeçote Completo+Placa p/ Compressor Mono Ø 80 mm (LK38)

CABEZAL COMPLETO+PLACA DEL COMPRESOR MONO Ø 80 MM (LK38) / COMPLETE CYLINDERHEAD WITH PLATE FOR COMPRESSOR Ø 80 MM (LK38)

Nº FARJ: 49885-0

CONV. P/ Nº KNORR: K006623 + K093180

CONV. P/ COMPR. Nº KNORR: K019553 / K01837101

APLIC. FORD: C.712 / C.815 E / C.1317 E

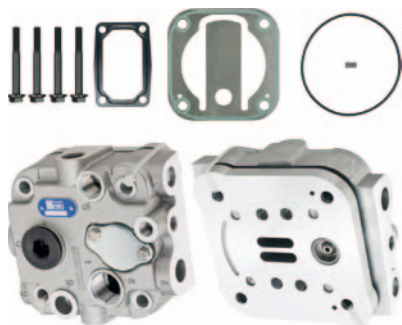

MONTADORA (Nº CONVERSÃO)	APLICAÇÃO
VW	8.150 E / 9.150 / 13.170 / CONSTELLATION 17-250 / 24-250

Jogo de Reparo para Compressor Mono Ø80 mm (LK38)

JUEGO DE REPARACIÓN DEL COMPRESOR MONO Ø80 MM (LK38) / COMPRESSOR Ø80 MM REPAIR KIT (LK38)

Nº FARJ: 49885-2

CONV. P/ COMPRESOR Nº KNORR: K006282 /

K011246 / K019553 / SEB01586 / K002974TU / K01837101 / SEB22461

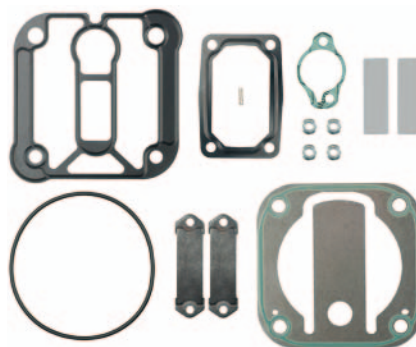

MONTADORA (Nº CONVERSÃO)	APLICAÇÃO
FORD	C. 712 E / C.814 / C.815 / C.1317 E / C.1517 E / C.1717 E
J.I. CASE	COLHEITADEIRA
VW	8.150 E / 9.150 E / 13.170 / CONSTELLATION 17.250 / CONSTELLATION 24.250

Válvula de Pedal (Descarga Cotovelo)

VÁLVULA DE PEDAL / FOOT BRAKE VALVE

Nº FARJ: 99855-57

CONV. P/ Nº WABCO: 461 315 008 0 / 884 500 701 0

CONV. P/ Nº MERCEDES BENZ: 3454317005



MONTADORA (Nº CONVERSÃO)	APLICAÇÃO
MERCEDES BENZ	L 1113 / 1114 / 1313 / L 1314 / 1316 / 1317 / L 1318 / 1513 / 1514 / L 1516 / 1517 / 1518 / L 1519 / 1520 / 2013 / L 2014 / 2213 / 2214 / L 2216 / 2217 / 2218 / L 2219 / 2220 / LA 1313 / 1314 / LAK 1313 / 1314 / LB 2213 / 2214 / 2216 / LB 2217 / 2218 / L 2219 / 2220 / LG 1819 / LK 1113 / 1114 / 1313 / LK 1314 / 1316 / 1317 / LK 1318 / 1513 / 1514 / LK 1516 / 1517 / 1518 / LK 1519 / 1520 / 2213 / LK 2214 / 2216 / 2217 / LK 2218 / 2219 / 2220 / LS 1113 / 1114 / 1313 / LS 1314 / 1316 / 1317 / LS 1318 / 1519 / 1520 / LS 1524 / 1525 / O 364 / O 365 / VO 365
VOLKSWAGEN	11 130 / 11 140 / 11 160 / 12 140 / 13 130 / 13 210 / 7 110 / 7 110 S / 7 90 / 7 90 CO / 7 90 S
VOLVO	B 10 M (4X2) / B 58 (4X2) / B 58 ARTICULADO / B 58 ECO / N 10 / N 12 / N 12 (4X2) / (6X2) / (6X4) / EDC NL 10 (4X2) / (6X2) / (6X4) / EDC NL 12 (4X2) / (6X2) / (6X4) / NL 10 (4X2) / (6X2) / (6X4)
AGRALE	MA 9,2 T/MA 12 T

Válvula de Pedal (Descarga Retá)

VÁLVULA DE PEDAL / FOOT BRAKE VALVE

Nº FARJ: 99855-55

CONV. P/ Nº WABCO:

461 315 038 0 /

461 315 040 0 /

461 315 066 0

CONV. P/ Nº MERCEDES BENZ:

345 431 7105



MONTADORA (Nº CONVERSÃO)	APLICAÇÃO
MERCEDES BENZ	O 370 R / RS / RSD / O 371 R / RS / RSD / RSE / O 371 RSL / U / UL / UP / O 400 / O 400 RSD / UP / UPA / OH 1518 / L 1114 / 1214 / 1218 / L 1418 E / 1618 / 1620 / L 1621 / 2314 / 2318 / L 2325 / 2414 / 2418 / L 2425 / 2635 / L 708 / 709 / 710 / L 712 / 909 / 912 / 914 / LA 1418 / 2425 / LAK 1418 / LB 2318 / 2325 / 2418 / 2425 / LK 1214 / 1414 / 1418 / LK 1618 / 1621 / 2318 / LK 2325 / 2418 / 2425 / 2635 / LO 809 / 812 / 814 / LS 1625 / 1630 / 1929 / LS 1932 / 1933 / 1934 / LS 1935 / 1941 / 2635 / OF 1114 / 1314 / 1315 / OF 1318 / 1618 / 1620 / OF 809 / 812 / OH 1314 / 1315 / 1317 / OH 1318 / 1418 / 1420 / OH 1518.

Válvula de Pedal (SC 113)

VÁLVULA DE PEDAL / FOOT BRAKE VALVE

Nº FARJ: 93885-79

CONV. P/ Nº WABCO: 461 315 100 0

CONV. P/ Nº SCANIA: 1333514



MONTADORA (Nº CONVERSÃO)	APLICAÇÃO
SCANIA	K113 CL / K 113 TL

Válvula de Pedal (VW)

VÁLVULA DE PEDAL
FOOT BRAKE VALVE

Nº FARJ: **46815-226**
CONV. P/ FORD / VW Nº: **TAR 607357 A**
CONV. P/ WABCO: **461 315 056 0 / 461 315 057 0 / 884 500 656 0 / 884 509 022 0**



MONTADORA (Nº CONVERSÃO)	APLICAÇÃO
VOLKSWAGEN	15.180E / 16.180CO / 16.210CO / 17.210OD / 17.210E OD / L80
FORD	B1618

Tampa de Descarga para Válvula de Pedal (Tipo Cotovelo)

TAPA DE DESCARGA DE LA VÁLVULA DE PEDAL
DISCHARGE COVER TO PEDAL VALVE

Nº FARJ: **48535-0**
CONV. P/ Nº WABCO: **461 901 223 4 / P/ VÁLVULAS Nº: 461 315 008 0 / 461 315 057 0 / 461 315 100 0 / 461 315 156 0 / 461 315 157 0 / 461 315 162 0 / 884 500 701 0 / 884 503 124 0**



MONTADORA (Nº CONVERSÃO)	APLICAÇÃO
AGRALE	MA 9.2 T / MA 12 T
FORD	C815 / C1215 / C1217 / C1316 / C1317 / C1415 / C1416 / C1417 / C1421 / C1516 / C1517 / C1521 / C1617 / C1621 / C1622 / C1630 / C1716 / C1717 / C1721 / C1722 / C1730 / C1731 / C2421 / C2422 / C2425 / C2428 / C2622 / C2626 / C2630 / C2628 / C2631 / C2632 / C2831 / C2932 / C3222 / C4030 / C4031 / C4331 / C4432 / C4532 / C5031 / C5032 / TODOS OS CARGO (...DEZ / 2001)
MERCEDES BENZ	L 1113 / 1114 / 1313 / L 1314 / 1316 / 1317 / L 1318 / 1513 / 1514 / L 1516 / 1517 / 1518 / L 1519 / 1520 / 2013 / L 2014 / 2213 / 2214 / L 2216 / 2217 / 2218 / L 2219 / 2220 / LA 1313 / 1314 / LAK 1313 / 1314 / LB 2213 / 2214 / 2216 / LB 2217 / 2218 / 2219 / 2220 / LG 1819 / LK 1113 / 1114 / 1313 / LK 1314 / 1316 / 1317 / LK 1318 / 1513 / 1514 / LK 1516 / 1517 / 1518 / LK 1519 / 1520 / 2213 / LK 2214 / 2216 / 2217 / LK 2218 / 2219 / 2220 / LS 1113 / 1114 / 1313 / LS 1314 / 1316 / 1317 / LS 1318 / 1519 / 1520 / LS 1524 / 1525 / O 364 / O 365 / VO 365
SCANIA	K113CL / K113TL
VOLKSWAGEN	7.110 / 7.110 S / 7.90 / 7.90CO / 7.90S / 11.130 / 11.140 / 11.160 / 12.140 / 13.130 / 13.210 / 14.150 / 14.200 / 14.220 / 15.180E / 16.180CO / 16.210CO / 17.210OD / 17.210E / 24.250 / 26.300 / 35.300 / L80
VOLVO	B 10 M (4X2) / B 58 (4X2) / B 58 ARTICULADO / B 58 ECO / N 10 / N 12 / N 12 (4X2) / (6X2) / (6X4) / EDC NL 10 (4X2) / (6X2) / (6X4) / EDC NL 12 (4X2) / (6X2) / (6X4) / NL 10 (4X2) / (6X2) / (6X4)

Válvula de Pedal (Ford)

VÁLVULA DE PEDAL
FOOT BRAKE VALVE

Nº FARJ: **46825-227**
CONV. P/ WABCO Nº: **461 315 156 0 / 884 500 391 0 / 884 503 124 0**
CONV. P/ FORD Nº: **2C45 2A270 1B / 2C45 2A270 AD / 87HU 2A270 AA**



MONTADORA (Nº CONVERSÃO)	APLICAÇÃO
FORD	CARGO / (TODOS ...DEZ / 2001)

Jogo de Reparo Completo Para a Válvula de Pedal

JUEGO DE REPARACIÓN COMPLETO PARA VÁLVULA DE PEDAL
FOOT BRAKE VALVE COMPLETE REPAIR KIT

Nº FARJ: **98245-2**
CONV. P/ Nº WABCO: **461 315 007 2 (... SEM 41 / 2003) / 461 315 928 2 / 884 503 506 2 (SEM 42 / 2003...)**
CONV. P/ Nº MERCEDES BENZ: **345 586 70 35 / 000 430 62 00 / 001 431 8305 / 345 586 7035**
CONV. P/ Nº FORD: **BG6X2L511AA**
CONV. P/ Nº FORD E VW: **TRA.698.423C**
CONV. P/ Nº VOLVO: **270969**



CONV. P/ CJ Nº
461 315 008 0
461 315 040 0
461 315 157 0

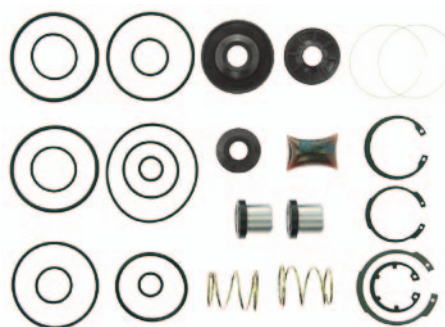

MONTADORA (Nº CONVERSÃO)	APLICAÇÃO
MERCEDES BENZ	L / LK 1113 / 1114 / 1313 / 1316 / 1317 / 1318 / 1513 / 1514 / 1516 / 1517 / 1518 / 1519 / 1520 / 2013 / 2014 / 2019 / 2213 / 2214 / 2216 / 2217 / 2219 / 2220 / 2224 / 2225 / LS 1113 / 1313 / 1316 / 1519 / 1520 / 1932 / 1933 / 1934 / O 364 / 365 / O 370 / 371 / OF 1114 / 1115 / 1314 / 1315 / 1316 / 1318 / OH 1314 / 1316 / 1317 / 1318 / 1420 / 1518 / L 909 / 912 / LO 809 / 812 / L / LK 1214 / 1218 / 1414 / 1418 / 1618 / 1625 / 2318 / 2325 / LA / LAK 1418 / LB 2318 / 2325 / LS1625 / 1630 / 1935 / 1941
VOLKSWAGEN	7.90 / 7.110 / 11.130 / 11.140 / 11.160 - 12.140 / 13.130 / 13.210 ATÉ 1990 / TODOS OS VEÍCULOS A PARTIR DE 1991 COM EXCEÇÃO DE 7.90 / 7.110 / 18.140 / VW 16.180 CO - B 1618 (ÔNIBUS)
VOLVO	TODOS OS VEÍCULOS

Os números originais utilizados tem a única intenção de auxiliar nossos clientes na identificação dos códigos Farj correspondentes.
Los números de pieza original se utilizan para identificar los productos que vendemos con el único propósito de reconocimiento de los productos por nuestros clientes.
Original part numbers are used so as to identify the products we sell, in the sole purpose of customers recognition of the items sold.

Jogo de Reparo Parcial Para a Válvula de Pedal

JUEGO DE REPARACIÓN PARCIAL PARA VÁLVULA DE PEDAL
FOOT BRAKE VALVE PARTIAL REPAIR KIT

Nº FARJ: **97495-2**

CONV. P/ Nº WABCO: **461 315 0062 (...SEMANA 41/2003) / 884 503 5052 (SEMANA 42/2003...)**

CONV. P/ Nº MERCEDES BENZ: **000 430 11 60**

CONV. P/ Nº FORD E VW: **TAR698423C**

CONV. P/ Nº VOLVO: **270969**



CONV. P/ CJ Nº
461 315 008 0
461 315 100 0
884 500 701 0

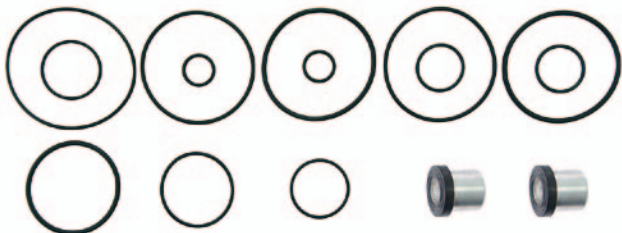

MONTADORA (Nº CONVERSÃO)	APLICAÇÃO
VOLVO	TODOS OS VEÍCULOS
MERCEDES BENZ	L / LK 1113 / 1114 / 1313 / 1316 / 1317 / 1318; 1513 / 1514 / 1516 / 1517 / 1518 / 1519 / 1520 / 2013 / 2014 / 2019 / 2213 / 2214; 2216 / 2217 / 2219 / 2220 / 2224 / 2225 / LS 1113 / 1313 / 1316 / 1519 / 1520; 1932 / 1933 / 1934; O 364 / 365 O 370 / 371 / OF 1114 / 1115 / 1314 / 1315 / 1316 / 1318; OH 1314 / 1316 / 1317 / 1318 / 1420 / 1518 / L 909 / 912 / LO 809 / 812; L / LK 1214 / 1218 / 1414 / 1418 / 1618 / 1625 / 2318 / 2325 / LA / LAK 1418; LB 2318 / 2325; LS1625 / 1630
VOLKSWAGEN	7.90 / 7.110 / 11.130 / 11.140 / 11.160 - 12.140 / 13.130 / 13.210 ATÉ 1990 / TODOS OS VEÍCULOS A PARTIR DE 1991 COM EXCEÇÃO DE 7.90 / 7.110 / 18.140 / VW 16.180 CO - B 1618 (ÔNIBUS)

Jogo de Reparo P/ Válvula de Pedal Para Alta Temperatura

JUEGO DE REPARACIÓN PARA VÁLVULA DE PEDAL PARA ALTA TEMPERATURA
HIGH TEMPERATURE FOOT BRAKE VALVE REPAIR KIT

Nº FARJ: **98245-2 AT**

CONV. P/ Nº WABCO: **461 315 007 2 / 461 315 928 2**

CONV. P/ Nº MERCEDES BENZ: **000 430 62 00 / 001 431 8305 / 345 431 7105**

CONV. P/ Nº FORD: **BG6X2L511AA**



CONV. P/ CJ Nº
461 315 008 0
461 315 040 0
461 315 1570

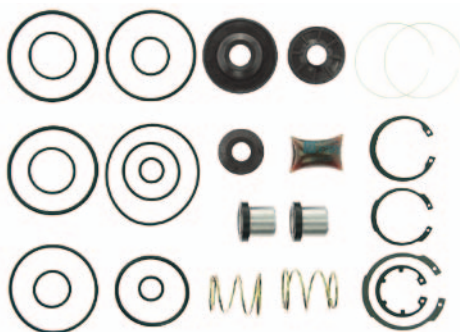

MONTADORA (Nº CONVERSÃO)	APLICAÇÃO
MERCEDES BENZ	L / LK 1113 / 1114 / 1313 / 1316 / 1317 / 1318 / 1513 / 1514 / 1516 / 1517 / 1518 / 1519 / 1520 / 2013 / 2014 / 2019 / 2213 / 2214 / 2216 / 2217 / 2219 / 2220 / 2224 / 2225 / LS 1113 / 1313 / 1316 / 1519 / 1520 / 1932 / 1933 / 1934 / O 364 / 365 / O 370 / 371 / OF 1114 / 1115 / 1314 / 1315 / 1316 / 1318 / OH 1314 / 1316 / 1317 / 1318 / 1420 / 1518 / L 909 / 912 / LO 809 / 812 / L / LK 1214 / 1218 / 1414 / 1418 / 1618 / 1625 / 2318 / 2325 / LA / LAK 1418 / LB 2318 / 2325 / LS1625 / 1630 / 1935 / 1941
VOLKSWAGEN	7.90 / 7.110 / 11.130 / 11.140 / 11.160 - 12.140 / 13.130 / 13.210 ATÉ 1990 / TODOS OS VEÍCULOS A PARTIR DE 1991 COM EXCEÇÃO DE 7.90 / 7.110 / 18.140 / VW 16.180 CO - B 1618 (ÔNIBUS)
VOLVO	TODOS OS VEÍCULOS

Jogo de Reparo Parcial Para a Válvula de Pedal

JUEGO DE REPARACIÓN PARCIAL PARA VÁLVULA DE PEDAL
FOOT BRAKE VALVE PARTIAL REPAIR KIT

Nº FARJ: **97495-2 F**

CONV. P/ Nº WABCO: **461 315 0062 (...SEMANA 41/2003) / 884 503 5052 (SEMANA 42/2003...)**

CONV. P/ Nº MERCEDES BENZ: **000 430 11 60**



CONV. P/ CJ Nº
461 315 008 0
461 315 100 0
884 500 701 0

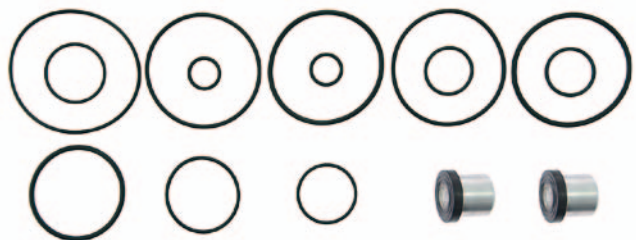

MONTADORA (Nº CONVERSÃO)	APLICAÇÃO
VOLVO	TODOS OS VEÍCULOS
MERCEDES BENZ	L / LK 1113 / 1114 / 1313 / 1316 / 1317 / 1318; 1513 / 1514 / 1516 / 1517 / 1518 / 1519 / 1520 / 2013 / 2014 / 2019 / 2213 / 2214; 2216 / 2217 / 2219 / 2220 / 2224 / 2225 / LS 1113 / 1313 / 1316 / 1519 / 1520; 1932 / 1933 / 1934; O 364 / 365 O 370 / 371 / OF 1114 / 1115 / 1314 / 1315 / 1316 / 1318; OH 1314 / 1316 / 1317 / 1318 / 1420 / 1518 / L 909 / 912; LO 809 / 812; L / LK 1214 / 1218 / 1414 / 1418 / 1618 / 1625 / 2318 / 2325 / LA / LAK 1418; LB 2318 / 2325; LS1625 / 1630
VOLKSWAGEN	7.90 / 7.110 / 11.130 / 11.140 / 11.160 - 12.140 / 13.130 / 13.210 ATÉ 1990 / TODOS OS VEÍCULOS A PARTIR DE 1991 COM EXCEÇÃO DE 7.90 / 7.110 / 18.140 / VW 16.180 CO - B 1618 (ÔNIBUS)

Jogo de Reparo para Válvula de Pedal

JUEGO DE REPARACIÓN PARA LA VÁLVULA DE PEDAL
FOOT BRAKE VALVE REPAIR KIT

Nº FARJ: **99205-2**

CONV. P/ Nº WABCO: **014 157 / 884 509 018 2**

CONV. P/ Nº SCANIA: **313 114**

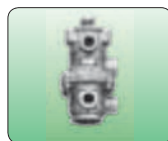

CONV. P/ CJ Nº
014 006 000 0



MONTADORA (Nº CONVERSÃO)	APLICAÇÃO
SCANIA	R / RT 112 / 142 K / F / L / S 112

Jogo de Reparo Para Válvula de Pedal

JUEGO DE REPARACIÓN PARA LA VÁLVULA DE PEDAL
FOOT BRAKE VALVE REPAIR KIT

Nº FARJ: **91705-2**
CONV. P/ Nº WABCO: **461 315 9172**

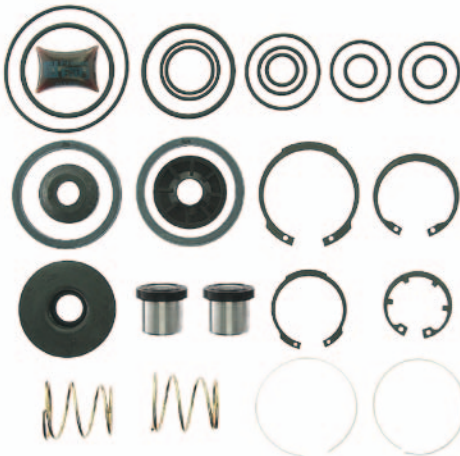

MONTADORA (Nº CONVERSÃO)	APLICAÇÃO
MERCEDES BENZ	371 (TRÓLEIBUS)

Válvula de Pedal Moderna (Descarga Retá)

VÁLVULA DE PEDAL
FOOT BRAKE VALVE

Nº FARJ: **95025-58**
CONV. P/ Nº WABCO: **461 315 246 0 / 461 315 247 0 / 461 315 248 0**
CONV. P/ Nº MERCEDES BENZ: **693 431 78 05 / 693 431 76 05 / 695 431 74 05**
CONV. P/ Nº KNORR: **184433 / 1135225**



MONTADORA (Nº CONVERSÃO)	APLICAÇÃO
MERCEDES BENZ	712 C, 914 C / LO 914, 1417, 1721, OF / OH 1421 L, 1621 L, 1625 L, 1628 L; 1214, 1218, 1414, 1420, 1714, 1715, 1718, 1721, 1214, 1414, 1418, 1714, 1817 K / 1215C, 1721 S / OH 1421 L, 1621 L, 1625 L, 1635 L / 1938 E, 1944 S / L 1218, 1818, 1620, 1622; 2638 / 1620

Jogo de Reparo Parcial Para Válvula de Pedal (OF 1417/1620/1721-98)

JUEGO DE REPARACIÓN PARA LA VÁLVULA DE PEDAL
FOOT BRAKE VALVE REPAIR KIT

Nº FARJ: **93445-2 F**
CONV. P/ Nº WABCO: **461 315 913 2 / 884 502 628 2**
CONV. P/ Nº VOLKSWAGEN: **2R0698304**



CONV. P/ CJ Nº
461 315 255 0



MONTADORA (Nº CONVERSÃO)	APLICAÇÃO
MERCEDES BENZ	712C, 914C / LO 914, 1417, 1721 OF / OH 1421L, 1621L, 1625L, 1628L / 1214, 1218, 1414, 1418, 1420, 1714, 1715, 1718, 1721, 1214, 1414, 1418, 1714, 1817 K / 1215C, 1721S / OH 1421L, 1621L, 1625L, 1635L / 1938 E 1944S / L1218, 1418, 1818EL, 1620, 1622, 2638 / LK1620, 2638 / LS 1938, 2638 / OF 1620 PLUS
VOLKSWAGEN	7100, 7100S, 8120, 8140, 8140CO E S, 8150, 8150VUC, 9150,9150CO

Válvula de Pedal W Moderna

VÁLVULA DE PEDAL
FOOT BRAKE VALVE

Nº FARJ: **95025-56**
CONV. P/ Nº WABCO: **461 315 255 0 / 884 502 602 0**
CONV. P/ Nº VW: **2 VF 607 357**
CONV. P/ Nº KNORR: **1138190**



MONTADORA (Nº CONVERSÃO)	APLICAÇÃO
VOLKSWAGEN	7100 / 7100 S / 7110 / 7110 S / 8120 / 8140 / 8140 CD / 8140 S / 8150 8150 VUC / 9150 / 9150 CD

Jogo de Reparo p/ Válvula de Pedal (OF 1417 / 1620 / 1721 - 98)

JUEGO DE REPARACIÓN PARA LA VÁLVULA DE PEDAL
FOOT BRAKE VALVE REPAIR KIT

Nº FARJ: **93445-2**
CONV. P/ Nº WABCO: **461 315 913 2 / 884 502 628 2**
CONV. P/ Nº VOLKSWAGEN: **2R0698304**



CONV. P/ CJ Nº
461 315 255 0



MONTADORA (Nº CONVERSÃO)	APLICAÇÃO
MERCEDES BENZ	712C, 914C / LO 914, 1417, 1721 OF / OH 1421L, 1621L, 1625L, 1628L / 1214, 1218, 1414, 1418, 1420, 1714, 1715, 1718, 1721, 1214, 1414, 1418, 1714, 1817 K / 1215C, 1721S / OH, 1421L, 1621L, 1625L, 1635L / 1938 E 1944S / L1218, 1418, 1818EL, 1620, 1622, 2638 / LK / 1620, 2638 / LS 1938, 2638 / OF 1620 PLUS
VOLKSWAGEN	7100, 7100S, 8120, 8140, 8140CO E S, 8150, 8150VUC, 9150,9150CO

Jogo de Reparo Para a Válvula de Pedal (MBB 1620)

JUEGO DE REPARACIÓN PARA LA VÁLVULA DE PEDAL (MBB 1620)
FOOT BRAKE VALVE REPAIR KIT

Nº FARJ: **99725-2:**
CONV. P/ Nº WABCO: **461 315 002 2**
CONV. P/ Nº MERCEDES BENZ: **000 586 72 43 / 002 430 3560**



CONV. P/ CJ Nº
461 315 246 0
461 315 247 0
461 315 248 0

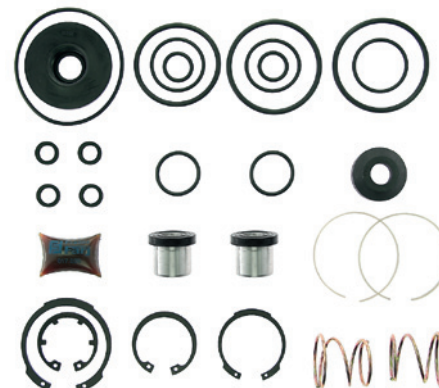

MONTADORA (Nº CONVERSÃO)	APLICAÇÃO
MERCEDES BENZ	TODOS OS VEÍCULOS CARA CHATA (1997...) L 1218 / 1418 / LK 1418 / 1620 (1996...)

Os números originais utilizados tem a única intenção de auxiliar nossos clientes na identificação dos códigos Farj correspondentes.
Los números de pieza original se utilizan para identificar los productos que vendemos con el único propósito de reconocimiento de los productos por nuestros clientes.
Original part numbers are used so as to identify the products we sell, in the sole purpose of customers recognition of the items sold.

Jogo de Reparo Parcial P/ a Válvula de Pedal (MBB 1620)

JUEGO DE REPARACIÓN PARCIAL P/ LA VALVULA DE PEDAL
FOOT BRAKE VALVE PARTIAL REPAIR KIT

Nº FARJ: **99725-2 F**
CONV. P/ Nº MERCEDES BENZ: **000 586 72 43 / 002 430 35 60**
CONV. P/ Nº WABCO: **461 315 002 2 (PARCIAL) / P/ VÁLVULA Nº: 461 315 246 0 / 461 315 247 0 / 461 315 248 0**



MONTADORA (Nº CONVERSÃO)	APLICAÇÃO
MERCEDES BENZ	TODOS OS VEÍCULOS CARA CHATA (1997...)/ L 1218 / 1418 / LK 1418 / 1620 (1996...)

Jogo de Reparo Para Válvula de Pedal

JUEGO DE REPARACIÓN PARA LA VÁLVULA DE PEDAL
FOOT BRAKE VALVE REPAIR KIT

Nº FARJ: **92375-2**
CONV. P/ Nº WABCO: **461 315 907 2**



CONV. P/ CJ Nº
461 315 907 2
1 324 663

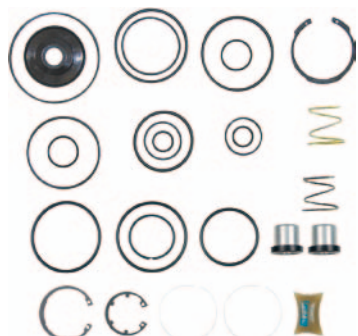

MONTADORA (Nº CONVERSÃO)	APLICAÇÃO
SCANIA	TODOS OS VEÍCULOS (2000...)

Regulador de Pressão

REGULADOR DE PRESIÓN
COMPLETE UNLOADER VALVE

Nº FARJ: **99865-66**
CONV. P/ Nº WABCO: **975 300 110 0 / 975 300 111 0 / 975 300 113 0**
CONV. P/ Nº MBB: **001 431 00 06 / 001 431 22 06 / 001 431 69 06**



MONTADORA (Nº CONVERSÃO)	APLICAÇÃO
MERCEDES BENZ	L 608 / L 708 / L / LK 1113 / 2215 - AR / HIDRÁULICO L 909 / 912 / LO 809 / 812 / LS 1924 / 1924 A L / LK / LA / LAK 1313 / LPO 1113 TODOS OS VEÍCULOS COM FREIO A AR TODOS OS VEÍCULOS COM FREIO A AR / HIDRÁULICO

Válvula de Pedal (Scania Série 4)

VÁLVULA DE PEDAL
FOOT BRAKE VALVE

Nº FARJ: **46255-193**
CONV. P/ WABCO Nº: **461 315 180 0**
CONV. P/ SCANIA Nº: **1 324 663**



MONTADORA (Nº CONVERSÃO)	APLICAÇÃO
SCANIA)	F / K / L / P 94 / R 114 (4 X 2) (6 X 2) / R 124 (4 X 2) (6 X 2) / K 124 (4 X 2) (6 X 2)

Jogo de Reparo Para a Válvula de Pedal (Volvo VM)

JUEGO DE REPARACIÓN PARA LA VÁLVULA DE PEDAL
FOOT BRAKE VALVE REPAIR KIT

Nº FARJ: **46525-2**
CONV. P/ Nº WABCO: **461 494 5322**
CONV. P/ CJ Nº: **461 494 500 0**



MONTADORA (Nº CONVERSÃO)	APLICAÇÃO
VOLVO	VM (2009...)

Jogo de Reparo Para Regulador de Pressão

JUEGO DE REPARACIÓN PARA REGULADOR DE PRESIÓN
UNLOADER VALVE REPAIR KIT

Nº FARJ: **98195-2**
CONV. P/ Nº WABCO: **975 300 000 2**
CONV. P/ Nº MBB: **001 586 43 43 / 344 586 73 43**

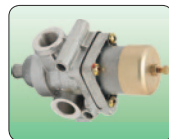

CONV. P/ CJ Nº
975 300 110 0



MONTADORA (Nº CONVERSÃO)	APLICAÇÃO
MERCEDES BENZ	L 608 / L 708 / L / LK 1113 / 2215 - AR / HIDRÁULICO L 909 / 912 / LO 809 / 812 / LS 1924 / 1924 A L / LK / LA / LAK 1313 / LPO 1113 TODOS OS VEÍCULOS COM FREIO A AR PURO TODOS OS VEÍCULOS COM FREIO A AR / HIDRÁULICO

Jogo de Reparo Parcial p/ Regulador de Pressão

JUEGO DE REPARACIÓN PARCIAL PARA EL REGULADOR DE PRESIÓN
UNLOADER VALVE PARTIAL REPAIR KIT

Nº FARJ: **98195-2 F**
CONV. P/ Nº WABCO: **975 300 000 2**
CONV. P/ Nº MBB: **001 586 43 43 / 344 586 73 43**



CONV. P/ CJ Nº
975 300 110 0

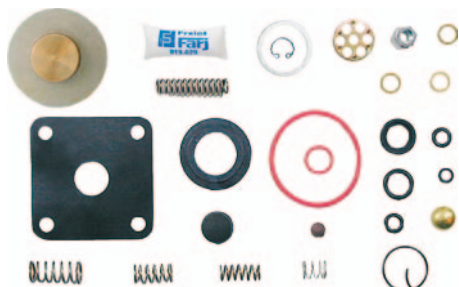

MONTADORA (Nº CONVERSÃO)	APLICAÇÃO
MERCEDES BENZ	L 608 / L 708 / L / LK 1113 / 2215 - AR / HIDRÁULICO L 909 / 912 / LO 809 / 812 / LS 1924 / 1924 A L / LK / LA / LAK 1313 / LPO 1113 TODOS OS VEÍCULOS COM FREIO A AR PURO TODOS OS VEÍCULOS COM FREIO A AR / HIDRÁULICO

Regulador de Pressão

REGULADOR DE PRESIÓN
UNLOADER VALVE

Nº FARJ: **46805-225**
CONV. P/ WABCO Nº: **975 303 075 0**
CONV. P/ SCANIA Nº: **1356663**



MONTADORA (Nº CONVERSÃO)	APLICAÇÃO
SCANIA	R / T 113 / R / T 143

APU (Unidade Processadora de Ar) Sem Solenóide

VÁLVULA APU - SIN SOLENOIDE
APU VALVE - WITHOUT SOLENOID

Nº FARJ: **95785-10**
CONV. P/ Nº WABCO: **932 500 012 0**
CONV. P/ Nº MERCEDES BENZ: **382 420 7271**



MONTADORA (Nº CONVERSÃO)	APLICAÇÃO
MERCEDES BENZ	L 1218 / L 1418 / L 1620 / LK 1620 / OF 1620 / OH 1621 L / OF 1721

Regulador de Pressão

REGULADOR DE PRESIÓN
UNLOADER VALVE

Nº FARJ: **96975-131**
CONV. P/ WABCO Nº: **975 303 473 0**



MONTADORA (Nº CONVERSÃO)	APLICAÇÃO
MERCEDES BENZ	712 C / L 708 / L 709 / L 710 / L 712 / OF 809 / OF 812 / LO 814 / L 912 / L 914 / 1214 / 1214 K / 1218 / 1414 / 1414 K / 1418 / 1418 K / 1420 / 1714 / 1714 K / 1715 / 1718 / 1718 K / 1721 / 1721 S / L 1113 / L 1114 / L 1214 / L 1218 / L 1313 / L 1314

Jogo de Reparo Para Regulador de Pressão

JUEGO DE REPARACIÓN PARA EL REGULADOR DE PRESIÓN
UNLOADER VALVE REPAIR KIT

Nº FARJ: **91635-2**
CONV. P/ Nº WABCO: **975 303 000 2**



CONV. P/ CJ Nº
975 303 473 0



MONTADORA (Nº CONVERSÃO)	APLICAÇÃO
VOLVO	BI-ARTICULADO (ÔNIBUS)

Para APU (Unidade Processadora de Ar) com furação para Sensor

VÁLVULA APU - SIN SENSOR
APU VALVE (AIR UNIT PROCESS) - WITHOUT SENSOR

Nº FARJ: **95785-12**
CONV. P/ Nº MERCEDES: **693 420 04 71**
CONV. P/ Nº WABCO: **884 503 047 0**



MONTADORA (Nº CONVERSÃO)	APLICAÇÃO
MERCEDES BENZ	1938 S / 1938 S (6 X 2) / 1944 S / 1944 S (4 X 2) / 1944 S (6 X 2)

Os números originais utilizados tem a única intenção de auxiliar nossos clientes na identificação dos códigos Farj correspondentes.
Los números de pieza original se utilizan para identificar los productos que vendemos con el único propósito de reconocimiento de los productos por nuestros clientes.
Original part numbers are used so as to identify the products we sell, in the sole purpose of customers recognition of the items sold.

Secador de Ar Para APU

SECADOR DE AIRE
AIR DRYER

Nº FARJ: **96835-118**
CONV. P/ WABCO Nº: **932 400 003 0**
CONV. P/ MBB Nº: **000 430 15 15**



MONTADORA (Nº CONVERSÃO)	APLICAÇÃO
MERCEDES BENZ	1214 K / 1215 C / 1218 R / 1418 / 1418 EL / 1720 / 1720 K / 1723 / 1723 S / 2423 K / 2423 B / L 1218 / L 1418 R / L 1620 / L 1620 R / L 1622 / LK 1418 / LK 1620 (1996...) / LS 1632 (1999...) / OF 1620 PLUS (1997...) / OF 1721 / OH 1421 L / OH 1621 L / OH 16

Válvula Solenóide Para APU (24V)

VÁLVULA SOLENOIDE PARA APU (24V)
APU SOLENOID VALVE (24V)

Nº FARJ: **45455-0**
CONV. P/ WABCO Nº: **884 501 940 0**
CONV. P/ MBB Nº: **005 429 22 44**

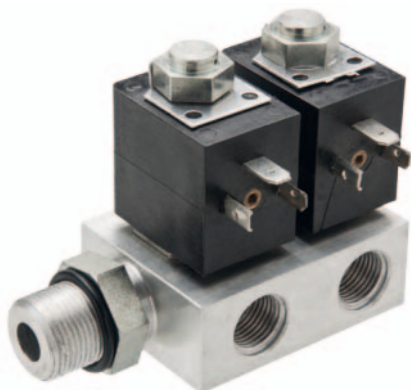

MONTADORA (Nº CONVERSÃO)	APLICAÇÃO
MERCEDES BENZ	L 1632 (1999...) / OF 1620 PLUS (1997...) / OH 1621 L / OF 1721

Válvula Protetora para APU

VÁLVULA DE PROTECCIÓN EL APU
PROTECTION VALVE

Nº FARJ: **96845-119**
CONV. P/ WABCO Nº: **934 705 002 0**
CONV. P/ MBB Nº: **000 431 55 06**



MONTADORA (Nº CONVERSÃO)	APLICAÇÃO
MERCEDES BENZ	1214 K / 1215 C / 1218 R / 1418 / 1418 EL / 1720 / 1720 K / 1723 / 1723 S / 2423 K / 2423 B / L 1218 / L 1418 R / L 1620 / L 1620 R / L 1622 / LK 1418 / LK 1620 (1996...) / LS 1632 (1999...) / OF 1620 PLUS (1997...) / OF 1721 / OH 1421 L / OH 1621 L / OH 16

Válvula Protetora 4 Circuitos P/ APU (com furação P/ sensor)

VÁLVULA PROTECTORA 4 CIRCUITOS P/ APU (CON AGUJERO P/ SENSOR) / APU 4 CIRCUITS PROTECTOR VALVE (WITH SENSOR HOLE)

Nº FARJ: **96845-119/S**
CONV. P/ Nº WABCO: **884 503 114 0**



MONTADORA (Nº CONVERSÃO)	APLICAÇÃO
MERCEDES BENZ	1938S / 1944S

Sensor Para Válvula Protetora 4 Circuitos APU W

SENSOR PARA VÁLVULA DE PROTECCIÓN 4 CIRCUITOS APU
4 CIRCUIT PROTECTION APU SENSOR

Nº FARJ: **96465-0**
CONV. P/ Nº WABCO: **441 043 502 1 (ANTIGO) / 441 043 504 1**



MONTADORA (Nº CONVERSÃO)	APLICAÇÃO
MERCEDES BENZ	1938 S / 1944 S

Jogo de Reparo Para Válvula de Proteção 6 Vias APU W

JUEGO DE REPARACIÓN PARA LA VÁLVULA DE PROTECCIÓN 6 VIAS APU
SIX CIRCUIT PROTECTION APU VALVE REPAIR KIT

Nº FARJ: **93125-2**
CONV. P/ Nº WABCO: **884 501 918 2 / 934 705 001 2**
CONV. P/ MERCEDES BENZ: **000 430 7206**



CONV. P/ CJ Nº
934 705 002 0

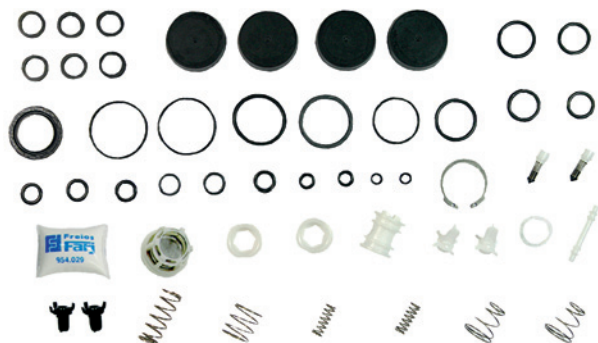

MONTADORA (Nº CONVERSÃO)	APLICAÇÃO
	TODOS OS VEÍCULOS EQUIPADOS COM APU W

Jogo De Reparo Parcial Para Válvula Proteção 6 Vias APU W

JUEGO DE REPARACIÓN PARA LA VÁLVULA DE PROTECCIÓN 6 VIAS APU
SIX CIRCUIT PROTECTION APU VALVE REPAIR KIT

Nº FARJ: **93125-2 F**
CONV. P/ Nº WABCO: **884 501 918 2 / 934 705 001 2**
CONV. P/ MERCEDES BENZ: **000 430 7206**



CONV. P/ CJ Nº
934 705 002 0

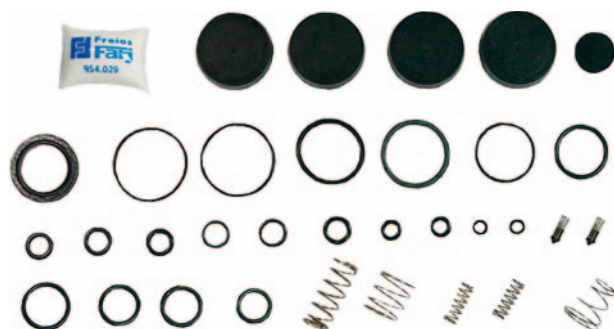

MONTADORA (Nº CONVERSÃO)	APLICAÇÃO
	TODOS OS VEÍCULOS EQUIPADOS COM APU W

Jogo de Reparo para Válvula 06 vias APU W (0 500)

JUEGO DE REPARACIÓN PARA LA VÁLVULA DE PROTECCIÓN 6 VIAS APU (0 500)
SIX CIRCUIT PROTECTION APU VALVE REPAIR KIT (0 500)

Nº FARJ: **93735-2**
CONV. P/ Nº WABCO: **884 502 866 2**



CONV. P/ CJ Nº
884 502 847 0

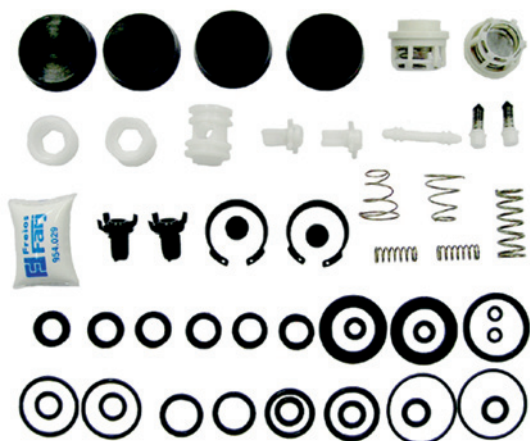

MONTADORA (Nº CONVERSÃO)	APLICAÇÃO
MERCEDES BENZ	O 500 URBANO / O 500 M / O 500 R

Guia para Válvula Protetora da APU (10 unidades)

GUÍA PARA LA VÁLVULA DE PROTECCIÓN APU (10 UNIDADES) / APU
PROTECTION VALVE GUIDE (10 UNITS)

Nº FARJ: **49975-0**
CONV. P/ Nº WABCO: **934 705 501 4**
CONV. P/ VÁLVULA Nº WABCO: **884 502 847 0 / 884 503 144 0 / 934 705 002 0**

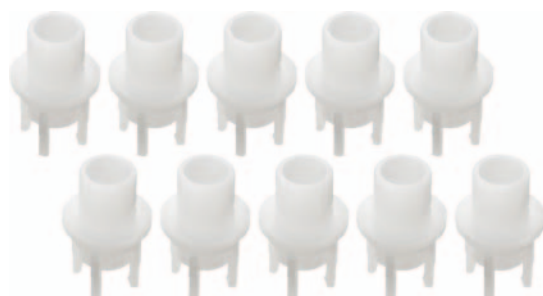

MONTADORA (Nº CONVERSÃO)	APLICAÇÃO
MERCEDES BENZ	O500 (URBANO) / O500M / O500R / 1938S / 1944S / TODOS OS VEÍCULOS COM APU

Os números originais utilizados tem a única intenção de auxiliar nossos clientes na identificação dos códigos Farj correspondentes.
Los números de pieza original se utilizan para identificar los productos que vendemos con el único propósito de reconocimiento de los productos por nuestros clientes.
Original part numbers are used so as to identify the products we sell, in the sole purpose of customers recognition of the items sold.

Jogo de Reparo Completo P/ Secador de Ar (Iveco)

JUEGO DE REPARACIÓN P/ SECADOR DE AIRE / AIR DRYER REPAIR KIT

Nº FARJ: 49675-2

CONV. P/ Nº WABCO: 432 415 922 2

CONV. P/ SECADOR Nº WABCO: 432 415 061 0 / 432 415 063 0 / 432 416 004 0

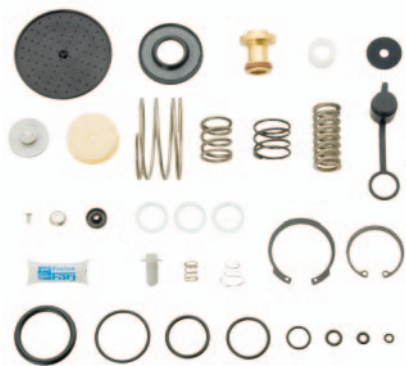

MONTADORA (Nº CONVERSÃO)	APLICAÇÃO
IVECO	CURSOR – CAVALLINO / STRALIS (4X2) (6X2) / TECTOR – EUROCARGO / TRAKER (4X2) (6X2)

Jogo de Reparo Parcial P/ Secador de Ar (Iveco)

JUEGO DE REPARACIÓN PARCIAL P/ SECADOR DE AIRE / AIR DRYER PARTIAL REPAIR KIT

Nº FARJ: 49675-2F

CONV. P/ Nº WABCO: 432 415 922 2

CONV. P/ SECADOR Nº WABCO: 432 415 061 0 / 432 415 063 0 / 432 416 004 0

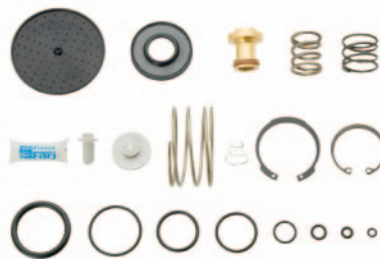

MONTADORA (Nº CONVERSÃO)	APLICAÇÃO
IVECO	CURSOR – CAVALLINO / STRALIS (4X2) (6X2) / TECTOR – EUROCARGO / TRAKER (4X2) (6X2)

Jogo de Reparo Para Regulador de Pressão da APU

JUEGO DE REPARACIÓN PARA EL REGULADOR DE PRESIÓN APU

APU UNLOADER REPAIR KIT

Nº FARJ: 92055-2

CONV. P/ Nº WABCO: 884 501 917 2 / 932 400 002 2 / 432 410 938 2

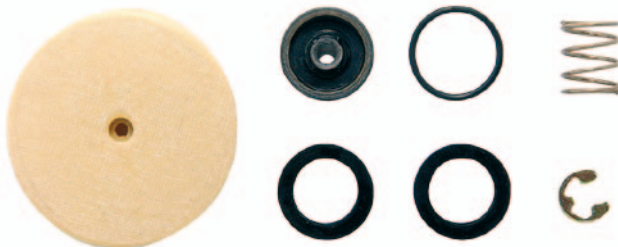

CONV. P/ C/J Nº

432 410 099 0 / 432 410 0140 / 432 410 0150 / 432 410 0160 /

432 410 0170 / 432 410 0640 / 432 410 0830 / 432 410 0960 /

432 410 0970 / 432 410 0980 / 432 410 1260 / 432 410 1320

MONTADORA (Nº CONVERSÃO)	APLICAÇÃO
MERCEDES BENZ	O400 / O400RSD / L1218 / 1418 / 1620 / LK1418 / 1620 (1996...) / OH1421L / OH1621L / OH1628L / OF1620 PLUS (1997...) / OF1721 / 1938S / 1944S / LS1938 / L2638 (6X4)
AGRALE	MICRO-ÔNIBUS FURGAVAN 8000 / 8000E-MEC
SCANIA	F94 / K94 / P94 / K124 (4X2) (6X2) / P114 / P124 / R114 / R124 / T114 / T124
VOLVO	VM17 / VM23 / VM210 / VM260
VOLKSWAGEN	ÔNIBUS (MOTOR DIANTEIRO) / CAMINHÕES (2003 / ...) / L80 / 5.140E OD / 8.120 OD / 8.150E OD / 9.150E OD / 9.160E OD / 13.180E - 15.180E CONSTELLATION / 17.240 OT / 17.250E - 17.260E CONSTELLATION / 18.310 OT / 18.320 OT / 19.320E - 19.360E - CONSTELLATION / 25.320E - 25.370E-CONSTELLATION / 26.260E / 31.260E / 31.320E

Jogo de Reparo Completo Para Regulador de Pressão da APU

JUEGO DE REPARACIÓN COMPLETO PARA REGULADOR DE PRESIÓN DEL APU

APU UNLOADER COMPLETE REPAIR KIT

Nº FARJ: 92055-2C

CONV. P/ WABCO Nº: 432 410 938 2 / 932 400 002 2 / 884 501 9172

CONV. P/ C/J Nº: 432 410 0140 / 432 410 0150 / 432 410 0160 / 432 410 0170 /

432 410 0640 / 432 410 0883 / 432 410 0960 / 432 410 0970 / 432 410 0980 /

432 410 0990 / 432 410 1260 / 432 410 1320



MONTADORA (Nº CONVERSÃO)	APLICAÇÃO
MERCEDES BENZ	O400 / O400RSD / L1218 / 1418 / 1620 / LK1418 / 1620 (1996...) / OH1421L / OH1621L / OH1628L / OF1620 PLUS (1997...) / OF1721 / 1938S / 1944S / LS1938 / L2638 (6X4)
AGRALE	MICRO-ÔNIBUS FURGAVAN 8000 / 8000E-MEC
SCANIA	F94 / K94 / P94 / K124 (4X2) (6X2) / P114 / P124 / R114 / R124 / T114 / T124
VOLVO	VM17 / VM23 / VM210 / VM260
VOLKSWAGEN	ÔNIBUS (MOTOR DIANTEIRO) / CAMINHÕES (2003 / ...) / L80 / 5.140E OD / 8.120 OD / 8.150E OD / 9.150E OD / 9.160E OD / 13.180E - 15.180E CONSTELLATION / 17.240 OT / 17.250E - 17.260E CONSTELLATION / 18.310 OT / 18.320 OT / 19.320E - 19.360E - CONSTELLATION / 25.320E - 25.370E - CONSTELLATION / 26.260E / 31.260E / 31.320E

Filtro Para Secador de Ar da APU W

FILTRO PARA EL SECADOR DE AIRE DEL APU
AIR DRYER CARTRIDGE

Nº FARJ: **94155-0**
 CONV. P/Nº WABCO: **432 410 020 1 / 432 410 020 2**
 CONV. P/Nº AGRAL: **6008.099.015.007**
 CONV. P/Nº KNORR: **K 018014 (ANTIGO II 17793)**
 CONV. P/Nº MERCEDES BENZ: **000 429 3395 / 000 429 3695 / 000 429 3795 / 000 430 0969 / 000 430 4415**
 CONV. P/Nº SCANIA: **1375997 / 377640**
 CONV. P/Nº VOLVO: **3090236 / 3090268 / 3090288 / 3091200**



CONV. P/ CJ Nº: **884 058 416 0**
432 410 064 0 II 17369
432 410 096 0 II 32581
432 410 097 0 II 34982
432 410 098 0 K 001053
432 410 099 0 K 001392
432 410 142 0 K 004502
432 420 022 0 K 005025
884 057 021 0

MONTADORA (Nº CONVERSÃO)	APLICAÇÃO
VOLKSWAGEN	VW 17310 TITAN / VW 18310 / VW 23210 / VW 23220 / 23310 TITAN / VW 26220 / VW 26260 / VW 26310 TITAN
FORD	CARGO 1722 / 1731 / CARGO 2622 / 2626 / CARGO 2631 / 4331 / CARGO 2421 MAX TRUCK / CARGO 2422 / 3222 / 4031 / 5031
MERCEDES BENZ	1214C (4X2) / 1214 K / 1215 C / 1218 L / 1414 / 1414 K / 1418 L / K / LA / LAK / 1618 M / 1620 L / LK / 1634 LS / 1718 K / 1720 K / 1721 S / 1723 / 1728 / 1938 LS / 2418 / 2423 B / K / 2638 LS / L / CHASSIS OF 1417 / OF 1620 / OF 1623 LG / OF 1721 / OH 1628 L / O 400 RSD / O 400 SER / ÔNIBUS O 500 M / O 500 R
VOLVO	B 7R URBANO / RODOVIÁRIO / B 10 EDC (6X2) / B 10.310 (4X2 / 6X2) / B 10 M / B 58 INTERCOOLER / B 12 / B 12 B (4X2 / 6X2) / FH 12.380 GLOBETROTTER NACIONAL / SUECO / FH 12.420 GLOBETROTTER / FH 12.340 (4X2) / NH 10 / NH 12 / FH 12 / NH 12.140 / NH 12.360 / NL 12.320 / NL 12.410 / NL 10.280 / NL 10.340 / NL 12.400 / NL 10.320 / NL 12.360 / NL 12.410 EDC / NL 12 EDC / NL360
AGRALE	VOLARE W9 FLY 2011

Filtro Coalescente

FILTRO COALESCENTE PARA EL SECADOR DE AIRE DEL APU
AIR DRYER COALESCENT CARTRIDGE

Nº FARJ: **95505-0**
 CONV. P/Nº VOLVO: **20557234**
 CONV. P/Nº WABCO: **432 901 222 2 / 432 901 223 1 / 432 901 223 2**
 CONV. P/Nº VOLKSWAGEN: **81.52108-6025**
 CONV. P/Nº KNORR: **K006701 / K 068350**

CONV. P/ CJ Nº:
432 410 0140
432 410 0150
432 410 0160
432 410 0170
432 410 1320
432 416 0040
432 525 1050
884 503 2640
884 503 5070



MONTADORA (Nº CONVERSÃO)	APLICAÇÃO
VOLKSWAGEN	5 140 EOD, 8 120 OD / 8 150 EOD, 9 150 EOD, 13 180 E / 15 180 E CONSTELLATION 17 250 E / 17 260 E CONSTELLATION, 19 320 E / 19 360 E CONSTELLATION 25 320 E CONSTELLATION, 26 260 E, 31 260 E, 31 320 E VW 17310 TITAN, VW 18310 / VW 23210, VW 23220 / 23310 TITAN / VW 26220 / VW 26260, VW 26310 TITAN
VOLVO	FH / FM / NH 13/VM 17/VM 23/VM 210/VM 260B 7R URBANO / RODOVIÁRIO / B 10 EDC (6X2) / B 10.310 (4X2 / 6X2) / B 10 M / B 58 INTERCOOLER / B 12 / B 12 B (4X2 / 6X2) / FH 12.380 GLOBETROTTER NACIONAL / SUECO / FH 12.420 GLOBETROTTER / FH 12.340 (4X2) / NH 10 / NH 12 / FH 12 / NH 12.140 / NH 12.360 / NL 10.280 / NL 10.320 / NL 10.340 / NL 12.320 / NL 12.410 / NL 12.400 / NL 10.320 / NL 12.360 / NL 12.410 EDC / NL 12 EDC / NL 360
FORD	CARGO 1722 / 1731, 2622 / 2626 / 2631 / 4331, CARGO 2421 MAX TRUCK / CARGO 2422 / 3222, CARGO 4031 / 5031
MERCEDES BENZ	1214C (4X2) / 1214 K, 1215 C / 1218 L, 1414 / 1414 K, 1418 L / K / LA / LAK / 1618 M / 1620 L, LK / 1634 LS, 1718 K / 1720 K, 1721 S / 1723 / 1728, 1938 LS / 2418 / 2423 B, 2638 LS / L, CHASSIS OF 1417 / OF 1620, OF 1623 LG / OF 1721 OH 1628 L / O 400 RSD / O 400 SER / ÔNIBUS O 500 M / O 500 R

Filtro Para Secador de Ar da APU W (Scania)

FILTRO PARA EL SECADOR DE AIRE DEL APU
AIR DRYER CARTRIDGE

Nº FARJ: **94165-0**
 CONV. P/Nº WABCO: **432 410 226 1 / 432 410 226 2**
 CONV. P/Nº SCANIA: **1 384 549**



CONV. P/ CJ Nº
432 410 083 0
432 410 126 0

MONTADORA (Nº CONVERSÃO)	APLICAÇÃO
SCANIA	F 94 / L 94 / P 94 P 114 / P 124 R 114 / R 124 / T 114 / T 124

Filtro Coalescente P/ APU (Scania)

FILTRO COALESCENTE PARA EL SECADOR DE AIRE DEL APU
AIR DRYER COALESCENT CARTRIDGE

Nº FARJ: **95655-0**
 CONV. P/Nº SCANIA: **1 774 598**
 CONV. P/Nº WABCO: **432 410 226 1 (DUPLA FILTRAGEM) / 432 901 226 2 (DUPLA FILTRAGEM) / 432 901 228 2 / 932 510 006 0**



MONTADORA (Nº CONVERSÃO)	APLICAÇÃO
SCANIA	F 94 / L 94 / P 94 / P 114 / P 124 / R 114 / R 124 / T 114 / T 124

Os números originais utilizados tem a única intenção de auxiliar nossos clientes na identificação dos códigos Farj correspondentes.
 Los números de pieza original se utilizan para identificar los productos que vendemos con el único propósito de reconocimiento de los productos por nuestros clientes.
 Original part numbers are used so as to identify the products we sell, in the sole purpose of customers recognition of the items sold.

Secador de Ar para E-APU (APS)

SECADOR DE AIRE E-APU (APS)
E-APU - APS AIR DRYER

Nº FARJ: **48845-335**
CONV. P/ APS WABCO Nº: **932 510 006 0 / 932 510 050 0**



MONTADORA (Nº CONVERSÃO)	APLICAÇÃO
SCANIA	G340A / G340B (4X2) (6X2) / G380A / G380B / G420 A / P 310A (4X2) (6X2) (6X4) / G420B (4X2) (6X2) (6X4) (8X4) / G440A / G470A (4X2) (6X2) (6X4) / G470B (6X4) (8X4) / P230B / P270B / P310A / P340A / P340B (4X2) (6X2) (6X4) / P310B / P380A (4X2) (6X2) (6X4) (8X4) / P420A / R420B / R470B / P420B (4X4) (6X4) (8X4) / R420A (4X2) (6X2) (6X4) / R440A (6X2) (6X4) / R470A (4X2) (6X2) (6X4) / R500A (6X2) (6X4) / R580A / R580B

Jogo de Reparo Parcial P/ Válvula APS - E-APU (Scania - Série 5)

JUEGO DE REPARACIÓN PARCIAL P/LA VÁLVULA APS - E-APU (SCANIA - SERIE 5) / APS - E-APU VALVE PARTIAL REPAIR KIT (SCANIA - 5 SERIES)

Nº FARJ: **95445-2F**
CONV. P/ VÁLVULA Nº SCANIA: **1 941 954 / 2 063 357**
CONV. P/ Nº WABCO: **932 510 953 2 + / 932 510 954 2 + / 932 510 957 2**
CONV. P/ VÁLVULA Nº WABCO: **932 510 006 0 / 932 510 050 0**

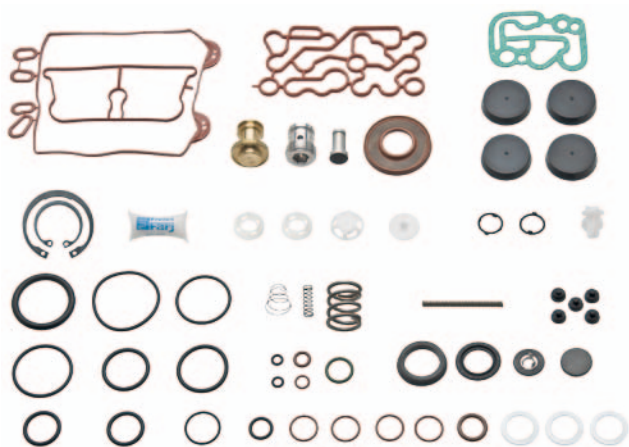

MONTADORA (Nº CONVERSÃO)	APLICAÇÃO
SCANIA	G 340 A / G 340 B (4X2) (6X2) / G 380 A / G 380 B (4X2) (6X2) (6X4) / G 420 A (4X2) (6X2) (6X4) / G 420 B (4X2) (6X2) (6X4) (8X4) / G 440 A (4X2) (6X2) (6X4) / G 470 A (4X2) (6X2) (6X4) / G 470 B (6X4) (8X4) / P 230 B / P 270 B / P 310 A (4X2) (6X2) (6X4) / P 310 B (4X2) (6X2) (6X4) (8X4) / P 340 A / P 340 B (4X2) (6X2) (6X4) / P 380 A (4X2) (6X2) (6X4) (8X4) / P 420 A / P 420 B (4X4) (6X4) (8X4) / R 380 A (4X2) (6X2) / R 380 B (4X2) / R 420 A (4X2) (6X2) (6X4) / R 420 B / R 440 A (6X2) (6X4) / R 470 A (4X2) (6X2) (6X4) / R 470 B / R 500 A (6X2) (6X4) / R 580 A / R 580 B

Jogo de Reparo Para Válvula APS - E-APU (Scania - Série 5)

JUEGO DE REPARACIÓN PARA LA VÁLVULA APS - E-APU (SCANIA - SERIE 5) / APS - E-APU VALVE REPAIR KIT (SCANIA - 5 SERIES)

Nº FARJ: **95445-2**
CONV. P/ VÁLV. Nº WABCO: **932 510 9532 / 932 510 9542 / 932 510 9572**



CONV. P/ CJ Nº
932 510 006 0
1 941 954
2 063 357
932 510 0500



MONTADORA (Nº CONVERSÃO)	APLICAÇÃO
SCANIA:	G 340 A / G 340 B (4X2) (6X2) G 380 A / G 380 B (4X2) (6X2) (6X4) G 420 A (4X2) (6X2) (6X4) G 420 B (4X2) (6X2) (6X4) (8X4) G 440 A (4X2) (6X2) (6X4) G 470 A

Secador de Ar Para APU

SECADOR DE AIRE
AIR DRYER

FARJ Nº: **50065-374**
CONV. P/ MERCEDES BENZ: **000 430 63 15**
CONV. P/ WABCO: **932 400 016 0**



MONTADORA (Nº CONVERSÃO)	APLICAÇÃO
MERCEDES BENZ	0500

Secador de Ar

SECADOR DE AIRE
AIR DRYER

Nº FARJ: **50075-375**

CONV. P/ AGRAL: **6007005478002**

CONV. P/ DYNAPACK: **396714**

CONV. P/ FORD: **4C452A131AA**

CONV. P/ WABCO: **432 421 005 0 / 884 503 358 0**



MONTADORA (Nº CONVERSÃO)	APLICAÇÃO
FORD	C1722 / C1730 C2421 / C2422 C2622 / C2626 / C2631 / C2831 / C3222 C4031 / C4331 / C5031
DYNAPACK	MÁQUINA COMPACTAÇÃO ASFALTO
AGRALE	VOLARE A8 7320 / VOLARE W8 7900 7000 / 7500 / 8500

Jogo de Reparo Parcial P/ Secador de Ar da APU W

JUEGO DE REPARACIÓN PARCIAL P/ EL SECADOR DE AIRE DEL APU /
APU AIR DRYER PARTIAL REPAIR KIT

Nº FARJ: **93145-2F**

CONV. P/ Nº FARJ: **LINHA F (FARJ)**

CONV. P/ Nº WABCO: **884 501 916 2 / 932 400 001 2**

CONV. P/ CONJUNTO Nº WABCO: **884 503 142 0 / 884 503 264 0 /
884 503 507 0 / 932 400 003 0 / 932 400 007 0 / 932 400 008 0 /
932 500 053 0**



CONV. P/ CJ Nº **932 400 003 0**
884 503 142 0 **932 400 007 0**
884 503 264 0 **932 400 008 0**
884 503 507 0 **932 500 053 0**

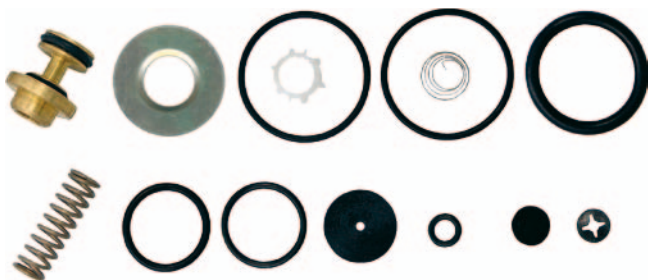

MONTADORA (Nº CONVERSÃO)	APLICAÇÃO
MERCEDES BENZ	1214K / 1215C / 1218R / L1218 / L1218EL / 1418 / 1418EL / L1418R / LK1418 / OH1421L / L1620 / L1620R / LK1620 / OF1620 PLUS / OH1621L / L1622 / LS1632 / OH1628L / 1720 / 1720K / OF1721 / 1723 / 1723S / 1938S / LS1938 / 2423B / 2423K / L2638 / LS2638 / 0400 / 0400RSD
VOLVO	VM17 / VM23 / VM210 / VM260

Jogo de Reparo Para Secador de Ar da APU W

JUEGO DE REPARACIÓN PARA EL SECADOR DE AIRE DEL APU
APU AIR DRYER REPAIR KIT

Nº FARJ: **93145-2**

CONV. P/ Nº WABCO: **884 501 916 2 / 932 400 001 2**

CONV. P/ Nº MERCEDES BENZ: **000 430 3115**



CONV. P/ CJ Nº **932 400 003 0**
884 503 142 0 **932 400 007 0**
884 503 264 0 **932 400 008 0**
884 503 507 0 **932 500 053 0**

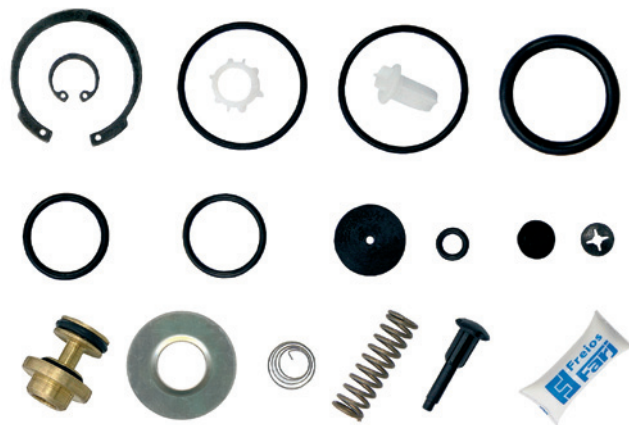

MONTADORA (Nº CONVERSÃO)	APLICAÇÃO
MERCEDES BENZ	1214K / 1215C / 1218R / L1218 / L1218EL 1418 / 1418EL / L1418R / LK1418 / OH1421L L1620 / L1620R / LK1620 / OF1620 PLUS / OH1621L L1622 / LS1632 / OH1628L / 1720 / 1720K / OF1721 1723 / 1723S / 1938S / LS1938 / 2423B / 2423K L2638 / LS2638 / 0400 / 0400RSD
VOLVO	VM17 / VM23 / VM210 / VM260

Jogo de Reparo P/ Secador de Ar da APU Moderno

JUEGO DE REPARACIÓN P/ EL SECADOR DE AIRE DEL APU /
APU AIR DRYER REPAIR KIT

Nº FARJ: **93145-2 M**

CONV. P/ Nº MBB: **000 430 31 15**

CONV. P/ Nº WABCO: **884 501 916 2 / 932 400 001 2**

CONV. P/ CONJUNTO Nº WABCO: **884 503 142 0 / 884 503 264 0 /
884 503 507 0 / 932 400 003 0 / 932 400 007 0 / 932 400 008 0 /
932 500 053 0**

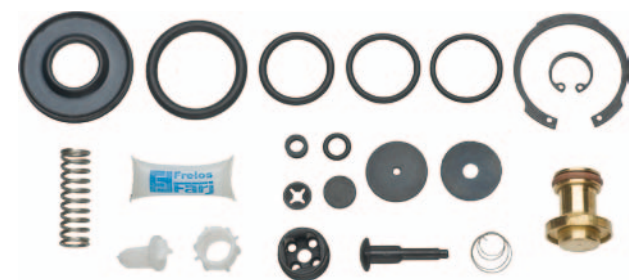

MONTADORA (Nº CONVERSÃO)	APLICAÇÃO
MERCEDES BENZ	1214K / 1215C / 1218R / L1218 / L1218EL / 1418 / 1418EL / L1418R / LK1418 / OH1421L / L1620 / L1620R / LK1620 / OF1620 PLUS / OH1621L / L1622 / LS1632 / OH1628L / 1720 / 1720K / OF1721 / 1723 / 1723S / 1938S / LS1938 / 2423B / 2423K / L2638 / LS2638 / 0400 / 0400RSD
VOLVO	VM17 / VM23 / VM210 / VM260

• Os números originais utilizados tem a única intenção de auxiliar nossos clientes na identificação dos códigos Farj correspondentes.
• Los números de pieza original se utilizan para identificar los productos que vendemos con el único propósito de reconocimiento de los productos por nuestros clientes
• Original part numbers are used so as to identify the products we sell, in the sole purpose of customers recognition of the items sold.

Jogo de Reparo Parcial P/ Secador de Ar da APU Moderno

JUEGO DE REPARACIÓN PARCIAL P/ EL SECADOR DE AIRE DEL APU /
APU AIR DRYER PARTIAL REPAIR KIT

Nº FARJ: **93145-2 MF**
 CONV. P/ Nº FARJ: **LINHA F (FARJ)**
 CONV. P/ Nº WABCO: **884 501 916 2 / 932 400 001 2**
 CONV. P/ CONJUNTO Nº WABCO: **884 503 142 0 / 884 503 264 0 / 884 503 507 0 / 932 400 003 0 / 932 400 007 0 / 932 400 008 0 / 932 500 053 0**

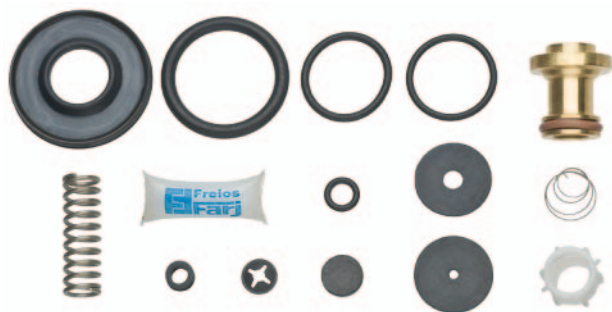

MONTADORA (Nº CONVERSÃO)	APLICAÇÃO
MERCEDES BENZ	1214K / 1215C / 1218R / L1218 / L1218EL / 1418 / 1418EL / L1418R / LK1418 / OH1421L / L1620 / L1620R / LK1620 / OF1620 PLUS / OH1621L / L1622 / LS1632 / OH1628L / 1720 / 1720K / OF1721 / 1723 / 1723S / 1938S / LS1938 / 2423B / 2423K / L2638 / LS2638 / 0400 / 0400RSD
VOLVO	VM17 / VM23 / VM210 / VM260

Jogo de Reparo para Secador de Ar APU W (Scania / MAN / VW)

JUEGO DE REPARACIÓN DEL SECADOR DE AIRE
APU AIR DRYER REPAIR KIT

Nº FARJ: **93495-2**
 CONV. P/ Nº WABCO: **432 410 002 2 / 432 410 0052 / 432 410 9392 / 884 502 7842**
 CONV. P/ Nº MAN: **81.52102.6097 / 81.52102.6220**
 CONV. P/ Nº SCANIA: **1441751**
 CONV. P/ Nº VW: **2TB698805**



CONV. P/ CJ Nº **432 410 0990**
432 410 083 0 **432 410 1130**
432 410 126 0 **432 410 1340**
432 410 0810

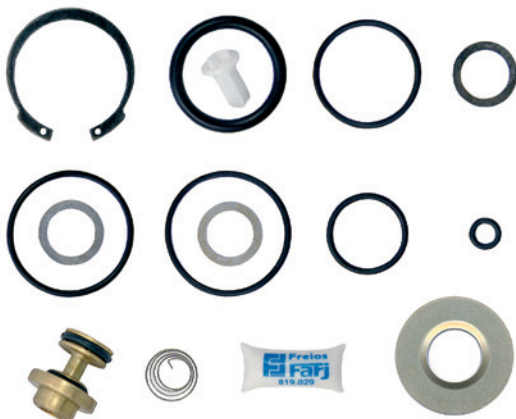

MONTADORA (Nº CONVERSÃO)	APLICAÇÃO
SCANIA	F 94; K 124 (4 X 2) E (6 X 2); L / K / P 94; P 114 / 124 (4 X 2); P 124 (6 X 2); R 114 (4 X 2) E / (6 X 2); R 124 (4 X 2), (6 X 2) E (6 X 4); T 114 (4 X 2) E (6 X 4); T 124 (4 X 2) E (6 X 4)
FORD	C1722 / C1730 / C2421 / C2422 / C2621 / C2626 / VOLARE A8"
MAN	TGA/TGL/TGM
VW	1920E / 25320E / CONSTELLATION / 8.150 / 9.150 / 13.180E / 15.180E / 17.260 / 18.310 / 18.320

Secador de Ar P/ APU

SECADOR DE AIRE
AIR DRYER

Nº FARJ: **47085-260**
 CONV. P/ Nº SCANIA: **1441751**
 CONV. P/ Nº WABCO: **/ 432 410 010 0 / 432 410 081 0 / 432 410 083 0**



MONTADORA (Nº CONVERSÃO)	APLICAÇÃO
SCANIA	F 94 / K 124 (4 X 2) E (6 X 2) / L / K / P 94 / P114 / 124 (4 X 2) / P124 (6 X 2) / R114 (4 X 2) E (6 X 2) / R124 (4 X 2), (6 X 2) E (6 X 4) / T114 (4 X 2) E (6 X 4) / T124 (4 X 2) E (6 X 4)

Jogo de Reparo Para Secador de Ar da APU (MBB - BRT)

JUEGO DE REPARACIÓN PARA EL SECADOR DE AIRE DEL APU
APU AIR DRYER REPAIR KIT

Nº FARJ: **48525-2**
 CONV. P/ Nº MERCEDES BENZ: **PARA SECADOR Nº: 000 430 29 15**
 CONV. P/ Nº WABCO: **932 400 000 2 / 932 400 005 0**

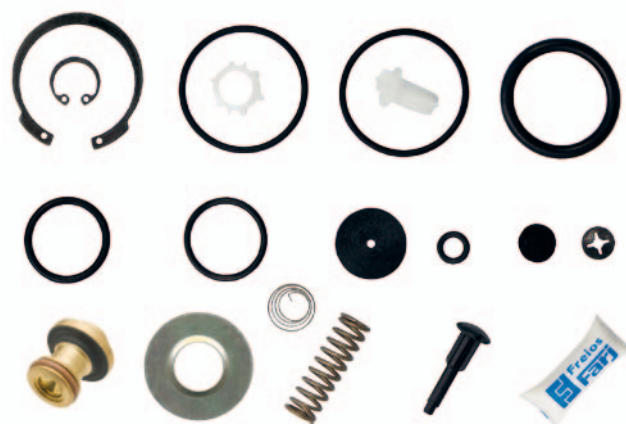

MONTADORA (Nº CONVERSÃO)	APLICAÇÃO
MERCEDES BENZ	0500 - BRT / ATEGO / ECONIC / ACTROS / AXOR / ANTOS / AROCS

Secador de Ar Eletrônico (E-CAD)

SECADOR DE AIRE ELECTRONIC (E-CAD)
E-CAD - ELETRONIC AIR DRYER

Nº FARJ: **45515-157**
CONV. P/ WABCO Nº: **432 425 105 0**
CONV. P/ VOLVO Nº: **2 088 4103**



MONTADORA (Nº CONVERSÃO)	APLICAÇÃO
VOLVO	FH / FM / NH13

Jogo de Reparo Para E-CAD (Secador de Ar Eletrônico)

JUEGO DE REPARACIÓN PARA E-CAD (SECADOR DE AR ELETRÔNICO)
E-CAD ELECTRONIC AIR DRYER REPAIR KIT

Nº FARJ: **95515-2**
CONV. P/ Nº WABCO: **432 425 920 2 (PARCIAL) / 432 425 922 2**



CONV. P/ CJ Nº
432 425 105 0

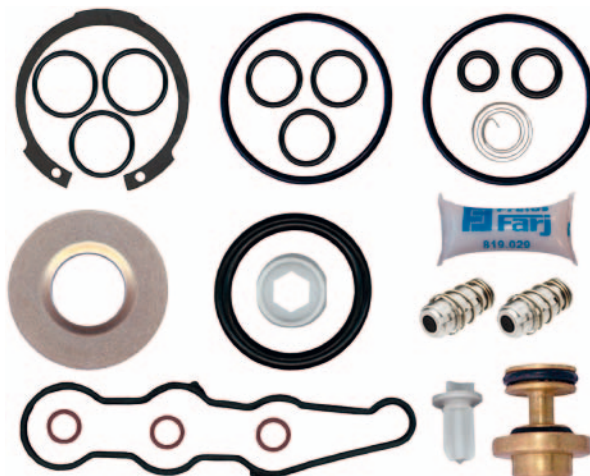

MONTADORA (Nº CONVERSÃO)	APLICAÇÃO
VOLVO	FH / FM / NH 13

Jogo de Reparo P/ E-CAD (Secador de Ar Eletrônico) Moderno

JUEGO DE REPARACIÓN P/ E-CAD (SECADOR DE AIRE ELECTRÓNICO) /
E-CAD ELECTRONIC AIR DRYER REPAIR KIT

Nº FARJ: **95515-2M**
CONV. P/ Nº WABCO: **432 425 920 2 / 432 425 922 2**
CONV. P/ SECADOR Nº WABCO: **432 425 105 0**



MONTADORA (Nº CONVERSÃO)	APLICAÇÃO
VOLVO	FH / FM / NH 13

Silenciador de Descarga

SILENCIADOR
SILENCER

Nº FARJ: **95075-0**
CONV. P/ Nº WABCO: **432 407 012 0**
CONV. P/ Nº VOLKSWAGEN: **2TB 607 574**
CONV. P/ Nº MBB: **000 430 20 70**
CONV. P/ Nº AGRALE: **6007 005 538 00 3**



CONV. P/ CJ Nº
432 410 017 0
432 407 012 0 **432 410 096 0**
432 410 014 0 **432 410 097 0**
432 410 015 0 **432 410 132 0**
432 410 016 0 **432 410 142 0**



MONTADORA (Nº CONVERSÃO)	APLICAÇÃO
VOLKSWAGEN	TODOS OS VEÍCULOS VW COM SECADOR DE AR
MERCEDES BENZ	1938 S / 1944 S / O 400 / O 400 RSD / L 2638 (6X4) / LS 1938
AGRALE	MICRO-ÔNIBUS / FURGAVAN 8000 / 8000 E-MEC
VOLVO	VM 17 / 23 / 210 / 260

Os números originais utilizados tem a única intenção de auxiliar nossos clientes na identificação dos códigos Farj correspondentes.
Los números de pieza original se utilizan para identificar los productos que vendemos con el único propósito de reconocimiento de los productos por nuestros clientes.
Original part numbers are used so as to identify the products we sell, in the sole purpose of customers recognition of the items sold.

Guia da Descarga Para Secador de Ar

GUIA DE DESCARGA PARA SECADOR DE AIRE
AIR DRYER DISCHARGE GUIDE

Nº FARJ: **48505-0**
 CONV. P/ WABCO Nº: **432 410 552 2 (WABCO) 432 410 552 4**
 CONV. P/ SECADOR WABCO Nº: **432 410 014 0 / 432 410 015 0 /**
432 410 016 0 / 432 410 017 0 / 432 410 064 0 / 432 410 096 0 /
432 410 097 0 / 432 410 098 0 / 432 410 099 0 / 432 410 132 0 /
432 410 142 0 / 432 420 022 0 / 884 057 021 0 / 884 058 416 0 /
884 503 142 0 / 884 503 264 0 / 884 503 358 0 / 884 503 376 0 / 884 503 507 0 /
884 503 694 0 / 932 400 003 0 / 932 400 007 0 / 932 400 008 0



MONTADORA (Nº CONVERSÃO)	APLICAÇÃO
MERCEDES BENZ	1214 K / 1215 C / 1218 R / 1418 / 1418 EL / 1720 / 1720 K / 1723 / 1723 S / 2423 K / 2423 B / L1218 / L1418 R / L1620 / L1620 R / L1622 / LK1418 / LK 1620 (1996...) / LS1632 (1999...) / OF1620 PLUS (1997...) / OF1721 / OH1421 L / OH1621 L / OH1628 L / O400 / O400 RSD
VOLKSWAGEN	ÔNIBUS (MOTOR DIANTEIRO) / CAMINHÕES (2003...) / L80 / 5140 / 8120 OD / 8150E OD / 9150 OD / 9150E OD / 13180E / 15150E OD / 17250E / 17260E / 18310 OT / 18320 OT / 19320 CONSTELLATION / 19320E / 19350E / 19360E / 24250E / 24260E / 25320E / 25350E / 25370 / 26260E / 31320E / 31350E
FORD	C1722 / C1730 / C2421 / C2422 (6X2) (6X4) / C2622 / C2626 / C2631 / C2831 / C3222 / C4031 / C4331 / C5031
VOLVO	VM 17 / VM 23 / VM 210 / VM 260
AGRALE	VOLARE A8 7320 / VOLARE W8 7900 / 7000 / 7500 / 8500 / MICRO ÔNIBUS / FURGAVAN 8000 / 8000E-MEC
SCANIA	G 340 A / G 340 B (4X2) (6X2) / G 380 A / G 380 B (4X2) (6X2) (6X4) / G 420 A (4X2) (6X2) (6X4) / G 420 B (4X2) (6X2) (6X4) (8X4) / G 440 A (4X2) (6X2) (6X4) / G 470 A (4X2) (6X2) (6X4) / G 470 B (6X4) (8X4) / P 230 B / P 270 B / P 310 A (4X2) (6X2) (6X4) / P 310 B (4X2) (6X2) (6X4) (8X4) / P 340 A / P 340 B (4X2) (6X2) (6X4) / P 380 A (4X2) (6X2) (6X4) (8X4) / P 420 A / P 420 B (4X4) (6X4) (8X4) / R 380 A (4X2) (6X2) / R 380 B (4X2) / R 420 A (4X2) (6X2) (6X4) / R 420 B / R 440 A (6X2) (6X4) / R 470 A (4X2) (6X2) (6X4) / R 470 B / R 500 A (6X2) (6X4) / R 580 A / R 580 B

Silenciador Menor

SILENCIADOR
SILENCER

Nº FARJ: **45795-0**
 CONV. P/ WABCO Nº: **432 407 070 0**
 CONV. P/ SCANIA Nº: **1 313 854**



Jogo de Reparo Completo para Secador de Ar

JUEGO DE REPARACIÓN PARA SECADOR DE AIRE
AIR DRYER REPAIR KIT

Nº FARJ: **46505-2**
 CONV. P/ WABCO Nº: **432 415 000 2 / PARA SECADOR 432 415 000 0 /**
432 415 002 0 / 432 415 003 0 / 432 415 004 0 / 432 415 005 0 /
432 415 010 0
 CONV. P/ FORD Nº: **2C462D022AA**
 CONV. P/ MAN Nº: **N2509996081**



MONTADORA (Nº CONVERSÃO)	APLICAÇÃO
FORD	FORD
RENAULT	RENAULT

Jogo de Reparo Parcial Para Secador de Ar da APU

JUEGO DE REPARACIÓN PARCIAL PARA EL SECADOR DE AIRE DEL APU
APU AIR DRYER PARTIAL REPAIR KIT

Nº FARJ: **46515-2**
 CONV. P/ Nº WABCO: **SECADOR DE AR Nº: 432 415 ... 0**
 CONV. P/ Nº FORD: **2C46 2D022 AA**
 CONV. P/ Nº RENAULT: **5000296598**

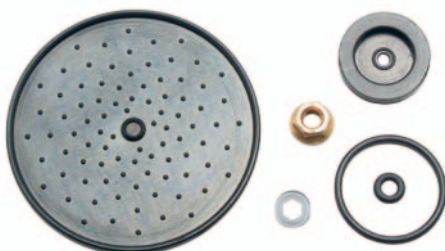

Válvula de Suspensão ECAS (Dupla - Traseira)

VÁLVULA ECAS (DUAL - POSTERIOR)
ECAS VALVE (DUAL - REAR)

Nº FARJ: **96655-111**
 CONV. P/ Nº WABCO: **472 900 056 0**
 CONV. P/ Nº MBB: **003 327 74 25**
 CONV. P/ Nº VOLVO: **20 356 553**
 CONV. P/ Nº VW: **2ZO 607 361**



MONTADORA (Nº CONVERSÃO)	APLICAÇÃO
VOLKSWAGEN	17.240 OT
MERCEDES BENZ	O 500 R 1725 / OH 1421 L
SCANIA	P 94
VOLVO	B12R (4 X 2) (6 X 2) / B7

MONTADORA (Nº CONVERSÃO)	APLICAÇÃO
SCANIA	F94 / L94 / P94 / R114 (4X2) (6X4) / T114 (4X2) (6X4) / SÉRIE 5 - SECADOR E-APU
VW	L80 - VÁLVULA SENSÍVEL À CARGA / 8.140 - VÁLVULA RELE

MONTADORA (Nº CONVERSÃO)	APLICAÇÃO
FORD	FORD
RENAULT	RENAULT

Jogo de Reparo Para Válvula Suspensão Ativa Simples W (ECAS)
 JUEGO DE REPARACIÓN PARA LA VÁLVULA DE SUSPENSIÓN (ECAS)
 ECAS SUSPENSION VALVE REPAIR KIT

Nº FARJ: **94245-2**
 CONV. P/ Nº WABCO: **472 900 009 2 / 472 900 902 2**
 CONV. P/ VÁLVULA MBB Nº: **000 327 9725**



CONV. P/ CJ Nº
472 880 31 0
472 900 061 0

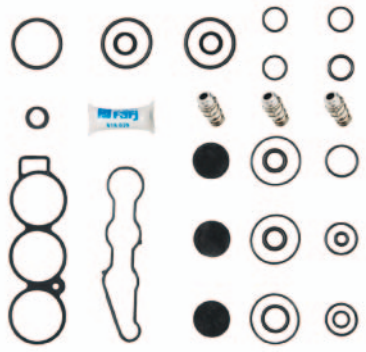

MONTADORA (Nº CONVERSÃO)	APLICAÇÃO
VOLKSWAGEN	17 240 OT
SCANIA	P 94
VOLVO	B7 / B12 R
MERCEDES BENZ	OH 1421 L, O 500, 1725

Jogo Reparo Para Válvula Suspensão. Ativa Dupla W (ECAS)
 JUEGO DE REPARACIÓN PARA LA VÁLVULA DE SUSPENSIÓN DOBLE (ECAS)
 ECAS DUAL SUSPENSION VALVE REPAIR KIT

Nº FARJ: **94185-2**
 CONV. P/ VÁLVULA WABCO Nº: **472 900 009 2 / 472 900 902 2**
 CONV. P/ VÁLVULA MBB Nº: **000 327 7425**



CONV. P/ CJ Nº
472 900 056 0
220607361
2206983130

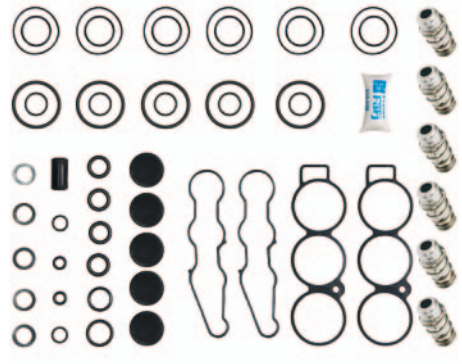

MONTADORA (Nº CONVERSÃO)	APLICAÇÃO
VOLKSWAGEN	17 240 OT
SCANIA	P 94
VOLVO	B7 / B12 R
MERCEDES BENZ	OH 1421 L, O 500, 1725

Sensor Menor Para Válvula de Suspensão (ECAS)
 SENSOR PARA LA VÁLVULA SOLENOIDE (ECAS)
 ECAS SOLENOID VALVE SENSOR

Nº FARJ: **96405-0**
 CONV. P/ VÁLVULA Nº WABCO: **472 900 056 0 / 472 900 113 0**



CONV. P/ CJ Nº
472 900 056 0



MONTADORA (Nº CONVERSÃO)	APLICAÇÃO
VOLKSWAGEN	17 240 OT
SCANIA	P 94
VOLVO	B7 / B12 R
MERCEDES BENZ	OH 1421 L / O 500 R 1725

Sensor Maior Para Válvula de Suspensão (ECAS) 2 Bobinas (Nº 2)
 SENSOR PARA VÁLVULA SOLENOIDE (ECAS) 2 BOBINAS
 ECAS SOLENOID VALVE SENSOR 2 BOBBINS

Nº FARJ: **96415-0**
 CONV. P/ VÁLVULA Nº WABCO: **472 900 056 0 / 472 900 113 0**
472 900 061 0 / 472 880 031 0



MONTADORA (Nº CONVERSÃO)	APLICAÇÃO
VOLKSWAGEN	17 240 OT
SCANIA	P 94
VOLVO	B7 / B12 R
MERCEDES BENZ	OH 1421 L / O 500 R 1725

Sensor Maior Para Válvula de Suspensão (ECAS) 3 Bobinas (Nº 1)
 SENSOR PARA VÁLVULA SOLENOIDE (ECAS) 3 BOBINAS
 ECAS SOLENOID VALVE SENSOR 3 BOBBINS

Nº FARJ: **96425-0**
 CONV. P/ VÁLVULA Nº WABCO: **472 900 056 0 / 472 900 113 0**



MONTADORA (Nº CONVERSÃO)	APLICAÇÃO
VOLKSWAGEN	17 240 OT
SCANIA	P 94
VOLVO	B7 / B12 R
MERCEDES BENZ	OH 1421 L / O 500 R 1725

Pistão P/ Válvula de Suspensão ECAS
 PISTÓN P/ VALVULA ECAS
 ECAS PISTON

Nº FARJ: **47975-0**
 CONV. P/ Nº VOLVO: **20356553**
 CONV. P/ Nº VOLKSWAGEN: **220607361**
 CONV. P/ Nº MERCEDES BENZ: **003 327 74 25**
 CONV. P/ Nº WABCO: **472 900 056 0**



MONTADORA (Nº CONVERSÃO)	APLICAÇÃO
MERCEDES BENZ	O 500 R 1725 / OH 1421 L
SCANIA	P 94
VOLKSWAGEN	17.240 OT
VOLVO	B12R (4 X 2) (6 X 2) / B7

Os números originais utilizados tem a única intenção de auxiliar nossos clientes na identificação dos códigos Farj correspondentes.
 Los números de pieza original se utilizan para identificar los productos que vendemos con el único propósito de reconocimiento de los productos por nuestros clientes.
 Original part numbers are used so as to identify the products we sell, in the sole purpose of customers recognition of the items sold.

Válvula de Suspensão ECAS (Simples - Traseira)

VÁLVULA ECAS (SIMPLES - POSTERIOR)
ECAS VALVE (SIMPLE - REAR)

Nº FARJ: **48825-315**
CONV. P/ Nº SCANIA: **1448078 / 2084509**
CONV. P/ Nº WABCO: **472 880 031 0**



MONTADORA (Nº CONVERSÃO)	APLICAÇÃO
SCANIA	SÉRIE 5

Válvula de Suspensão ECAS (MBB / Scania / Volvo)

VÁLVULA DE LA SUSPENSIÓN
SUSPENSION LEVELLING VALVE

Nº FARJ: **48615-320**
CONV. P/ WABCO Nº: **472 880 001 0**



MONTADORA (Nº CONVERSÃO)	APLICAÇÃO
MERCEDEZ BENZ	0500 SÉRIES

Válvula de Suspensão ECAS (Iveco / Man)

VÁLVULA NIVELADORA DE LA SUSPENSIÓN
SUSPENSION LEVELLING VALVE

Nº FARJ: **48625-321**
CONV. P/ WABCO Nº: **472 880 030 0**



MONTADORA (Nº CONVERSÃO)	APLICAÇÃO
DAF	F75 / 85 / 95 / 75 / 85 CF / 95 XF / LF45 IV / CF75 / 85 IV / XF95 / 105
IVECO	STRALIS / AD / AT / AS STRALIS / AD / AT TRAKKER
MAN	F / M / L2000 / F / M / G 90 / F7 / 8 / 9 / L / M / F2000 / TGA / TGL / TGM / TGS / TGX
RENAULT	MIDLUM II DXI 5 / 7 / PREMIUM II TR / PR / DXI 7 / MAGNUM DXI 12 / 13

Válvula de Suspensão ECAS (Volvo)

VÁLVULA NIVELADORA DE LA SUSPENSIÓN
SUSPENSION LEVELLING VALVE

Nº FARJ: **48645-323**
CONV. P/ WABCO Nº: **472 880 004 0**
CONV. P/ VOLVO Nº: **20514450**



MONTADORA (Nº CONVERSÃO)	APLICAÇÃO
VOLVO	FH / FM / FMX / NH9 / 10 / 11 / 12 / 13 / 16

Válvula de Suspensão ECAS (Volvo)

VÁLVULA NIVELADORA DE LA SUSPENSIÓN
SUSPENSION LEVELLING VALVE

Nº FARJ: **48655-324**
CONV. P/ WABCO Nº: **472 880 032 0**
CONV. P/ VOLVO Nº: **20514449**



MONTADORA (Nº CONVERSÃO)	APLICAÇÃO
VOLVO	F / FL6 / F / FE / FL / FM 7

Silenciador P/ Válvula Suspensão ECAS (Rosca M22x1,5 mm)

SILENCIADOR P/ LA VALVULA ECAS
ECAS SILENCER

Nº FARJ: **46925-0**
CONV. P/ Nº MERCEDES BENZ: **000 430 23 70**
CONV. P/ Nº SCANIA: **1 543 187**
CONV. P/ Nº WABCO: **432 407 060 0 / P/ ECAS Nº: 472 900 001 0 / P/ ECAS Nº: 472 900 056 0 / P/ ECAS Nº: 472 900 113 0**
CONV. P/ Nº MAN: **81.52101.6274**



MONTADORA (Nº CONVERSÃO)	APLICAÇÃO
VOLKSWAGEN	17.240 OT
MERCEDES BENZ	O 500 R 1725 / OH 1421 L
SCANIA	F 94 / K 124 (4 X 2) E (6 X 2) / L / K / P 94 / P114 / 124 (4 X 2) / P124 (6 X 2) / R114 (4 X 2) E (6 X 2) / R124 (4 X 2), (6 X 2) E (6 X 4) / T114 (4 X 2) E (6 X 4) / T124 (4 X 2) E (6 X 4)
VOLVO	B7 / B12R (4 X 2) (6 X 2) / FH / FM / NH13

Jogo de Reparo para Válvula de Suspensão (ECAS)

JUEGO DE REPARACIÓN PARA VÁLVULA SOLENOIDE (ECAS)
ECAS SOLENOID VALVE REPAIR KIT

Nº FARJ: **95095-2**
CONV. P/ VÁLVULAS Nº WABCO: **472 880 064 0 / 472 880 031 0**



CONV. P/ CJ Nº
472 880 002 0
472 880 030 0
1448078 / 1448079



MONTADORA (Nº CONVERSÃO)	APLICAÇÃO
MERCEDES BENZ	O 500 MA / O 500 UA
SCANIA	TODOS OS VEICULOS SERIE 5

Bobina para Válvula de Suspensão (ECAS)

BOBINA PARA LA ELECTROVÁLVULA (ECAS)
ECAS SOLENOID VALVE COIL

Nº FARJ: **95115-0**
CONV. P/ Nº VÁLVULAS Nº WABCO: **442 200 2221**



CONV. P/ CJ Nº:
472 880 0310
472 880 0560
472 900 0610
472 880 0640



MONTADORA (Nº CONVERSÃO)	APLICAÇÃO
MERCEDES BENZ	O 500 MA / O 500 UA / 1725 / 1726

Jogo de Reparo para Válvula de Suspensão Dupla (ECAS)

JUEGO DE REPARACIÓN PARA LA VÁLVULA DE SUSPENSIÓN DOBLE (ECAS) /
ECAS DUAL SUSPENSION VALVE REPAIR KIT

Nº FARJ: **49965-2**
CONV. P/ VÁLVULA Nº MBB: **001 327 6125**
CONV. P/ Nº WABCO: **472 905 002 2**
CONV. P/ VÁLVULA Nº WABCO: **472 905 107 0 / 472 905 109 0**

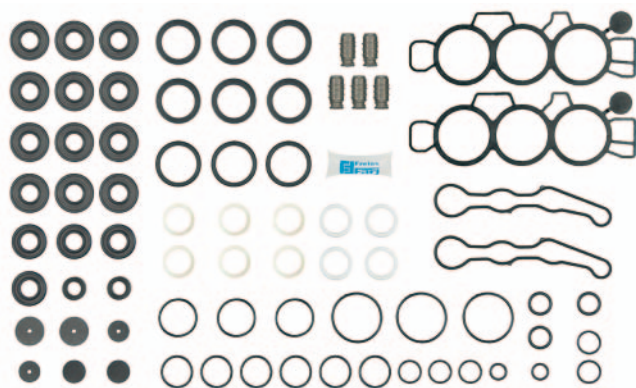

MONTADORA (Nº CONVERSÃO)	APLICAÇÃO
MERCEDES BENZ	ACTROS EURO 6

Jogo de Reparo de Componentes P/ Válvula ECAS

JUEGO DE REPARACIÓN DE PIEZAS P/ VÁLVULA ECAS
ECAS COMPONENTS REPAIR KIT

Nº FARJ: **48605-2**
CONV. P/ Nº WABCO: **472 880 002 0 / 472 880 030 0 / 472 880 031 0 / 472 880 064 0**



MONTADORA (Nº CONVERSÃO)	APLICAÇÃO
MERCEDES BENZ	O 500 MA / O 500 UA
SCANIA	TODOS OS VEÍCULOS SÉRIE 5

Jogo de Reparo para Válvula de Suspensão Dupla (ECAS)

JUEGO DE REPARACIÓN PARA LA VÁLVULA DE SUSPENSIÓN DOBLE (ECAS) /
ECAS DUAL SUSPENSION VALVE REPAIR KIT

Nº FARJ: **49915-2**
CONV. P/ VÁLVULA Nº DAF: **1344111**
CONV. P/ VÁLVULA Nº MBB: **000 327 6825**
CONV. P/ VÁLVULA Nº SCANIA: **1453164 / 1934999**
CONV. P/ Nº WABCO: **472 905 004 2**
CONV. P/ VÁLVULA Nº WABCO: **472 905 111 0 / 472 905 118 0**

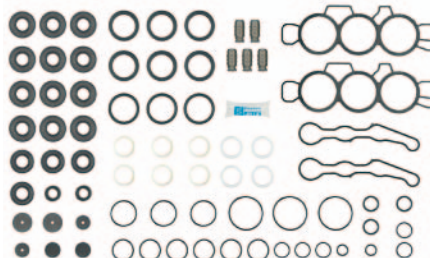

MONTADORA (Nº CONVERSÃO)	APLICAÇÃO
DAF	F75 / 85 / 95
MAN	F / M / L 2000 / F / M / G 90 / F7 / 8 / 9 / F / M / L 2000 / F / M / G 90 / F7 / 8 / 9 / BUS / NEOPLAN
MERCEDES BENZ	ATEGO / ACTROS / AXOR / O 500-SERIES
SCANIA	P / G / R / T-SERIES

Sensor de Altura (ECAS) 24 V

SENSOR DEL ALTURA (ECAS) 24 V
ECAS HEIGHT SENSOR (24 V)

Nº FARJ: **95775-63**
CONV. P/ Nº MERCEDES BENZ: **000 542 4018**
CONV. P/ Nº SCANIA: **1 398 840 / 1934582 / 1398841**
CONV. P/ Nº DAF: **1305287 / 1305844**
CONV. P/ Nº FORD: **4C463C475AA**
CONV. P/ Nº IVECO: **5006032254 / 98472878**
CONV. P/ Nº MAN: **81259370016**
CONV. P/ Nº RENAULT: **5010143095**
CONV. P/ Nº VOLKSWAGEN: **220409270**
CONV. P/ Nº VOLVO: **20356554**
CONV. P/ Nº WABCO: **441 050 011 0**



MONTADORA (Nº CONVERSÃO)	APLICAÇÃO
VOLKSWAGEN:	17 240 OT
VOLVO:	B 7
SCANIA:	P 124 (6X4) / R 124 (6X2) / T 124 (6X4)
MERCEDES BENZ:	O 500 / OH 1421 L / 1725 U / UA / 1726 UA

Os números originais utilizados tem a única intenção de auxiliar nossos clientes na identificação dos códigos Farj correspondentes.
Los números de pieza original se utilizan para identificar los productos que vendemos con el único propósito de reconocimiento de los productos por nuestros clientes.
Original part numbers are used so as to identify the products we sell, in the sole purpose of customers recognition of the items sold.

Válvula de Nivelamento

VÁLVULA NIVELADORA
LEVELLING VALVE

Nº FARJ: **96455-59**
CONV. P/ Nº WABCO: **464 006 000 0**
CONV. P/ Nº VOLVO: **1 607 728**



MONTADORA (Nº CONVERSÃO)	APLICAÇÃO
VOLVO	FH 12 (4 X 2)

Válvula de Nivelamento

VÁLVULA NIVELADORA
LEVELLING VALVE

Nº FARJ: **47595-288**
CONV. P/ Nº VOLKSWAGEN: **2TB 412 600 A**
CONV. P/ Nº WABCO: **464 006 002 0**



MONTADORA (Nº CONVERSÃO)	APLICAÇÃO
VW	17240 OT / 17260E OT / 18310 OT / 18320 OT

Limitadora de Pressão

LIMITADORA DE PRESIÓN
PRESSURE LIMITING

Nº FARJ: **47015-250**
CONV. P/ Nº SCANIA: **367739**
CONV. P/ Nº WABCO: **475 015 073 0**
CONV. P/ Nº KNORR: **AC155A**



MONTADORA (Nº CONVERSÃO)	APLICAÇÃO
SCANIA	K94 / K114 / K124 / P94 / P114 / P124 / R114 / R124 / T114 / T124

Limitadora de Pressão

LIMITADORA DE PRESIÓN
PRESSURE LIMITING

Nº FARJ: **46885-233**
CONV. P/ WABCO Nº: **475 010 034 0 / 884 541 001 0**
CONV. P/ VOLVO Nº: **3038262**



MONTADORA (Nº CONVERSÃO)	APLICAÇÃO
VOLVO	B10M (4X2) (6X2) / B10M ARTICULADO / B12R (4X2) (6X2) / B58 (4X2) / B58 ARTICULADO / B58 BIARTICULADO / B58 ECO

Jogo de Reparo para Válvula Limitadora de Pressão

JUEGO DE REPARACIÓN DE LA VÁLVULA LIMITADORA DE PRESIÓN
VALVE LIMITATION REPAIR KIT

Nº FARJ: **49175-2**
CONV. P/ WABCO Nº: **475 015 001 2**
CONV. P/ VÁLVULA Nº: **21284837 / 475 015 0010 / 475 015 0400 / 475 015 0630 / 475 015 0700 / 475 015 0710 / 475 015 0720 / 475 015 0730 / 475 015 0740 / 475 015 0750 / 475 015 0770 / 475 015 0780**



MONTADORA (Nº CONVERSÃO)	APLICAÇÃO
MERCEDES BENZ	L-SÉRIES / SK / MK / NG-SÉRIES / O 300-SÉRIES / O 400-SÉRIES / SETRA S 200-/S 300-SÉRIES
IVECO	ZETA / EURO CARGO / TURBOTECH / TURBOSTAR / EUROTECH / EUROSTAR / EUROTRAKKER / AD/AT TRAKKER / EUROMOVER
MAN	BUS / NEOPLAN/F / M / L 2000 / F / M / G 90/F 7 / 8 / 9 / TGA / TGL / TGM / TGS / TGX
VOLVO	F / FL 6 / F / FE / FL / FM7 / FH / FM / FMX / NH9 / 10 / 11 / 12 / 13 / 16 / F / FL / N / NL10 / 12 / 16

Jogo de Reparo Para o Cilindro Amplificador (Câmara Auxiliar)

JUEGO DE REPARACIÓN PARA EL CILINDRO AMPLIFICADOR (CÁMARA AUXILIAR)
AUXILIARY CHAMBER REPAIR KIT

Nº FARJ: **97435-2**
CONV. P/ Nº WABCO: **421 305 002 2**
CONV. P/ Nº MBB: **98 345 586 06 43 / 000 430 16 08**
CONV. P/ Nº FIAT: **712 1694**

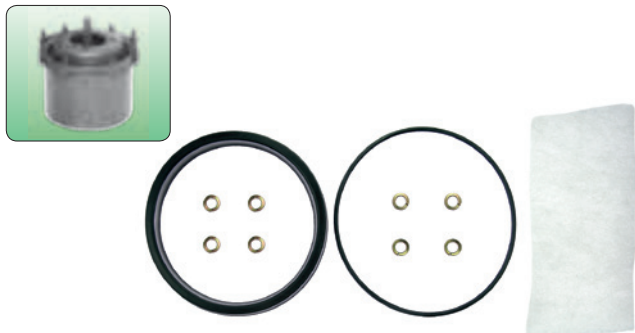

MONTADORA (Nº CONVERSÃO)	APLICAÇÃO
FIAT	120
MERCEDES BENZ	L / LS 1313 / 1316 / 1513 / 1516 / 1519 / 0 355 / 364 / L 2013 / 2213 / 2215 / 2216 / 2219 / OF 1313 / OH 1313 / 1316 / 1419 / 1517 AR / HIDRÁULICO / L / LK / LS 1113 AR / HIDRÁULICO

Válvula P/ Freio de Mão

VÁLVULA P/ FRENO DE MANO
HAND BRAKE VALVE

Nº FARJ: **97485-266**
CONV. P/ Nº IVECO: **2498634 / 2515048 / 4467945 / 4713746**
CONV. P/ Nº MERCEDES BENZ: **345 430 73 81**
CONV. P/ Nº FIAT: **501083**
CONV. P/ Nº WABCO: **961 701 100 0**



MONTADORA (Nº CONVERSÃO)	APLICAÇÃO
FIAT	120 / 130 / 140 / 190 / 210
MERCEDES BENZ	L / LK1113 / LS1113 / L1113 / LK1313 / LS1313 / LA1313 / LAK1313 / L / LK1316 / LS1316 / L1513 / 1516 / LK1513 / 1516 / L / LK1519 / LS1519 / LG1819 / LS1924 / 1924A / LS1929 / L2013 / L / LB / LK2213 / 2216 / 2219 / OF1113 / 1313 / OH1313 / 1316 / 1419 / 1517 / L2215 / O362 / O355 / O364 / O365

Válvula P/ Freio de Mão (Scania 112 / 142)

VÁLVULA FRENO DE MANO
HAND BRAKE VALVE

Nº FARJ: **98905-265**
CONV. P/ Nº: **302763 (SCANIA) / 961 702 030 0 (WABCO)**



MONTADORA (Nº CONVERSÃO)	APLICAÇÃO
SCANIA	R112 / T112 / R142 / T142

Cilindro de Acionamento (rosca M12 x 1,5 mm)

CILINDRO DE SUJECCIÓN
ACTUATING CYLINDER

Nº FARJ: **96665-112**
CONV. P/ WABCO Nº: **421 412 000 0**
CONV. P/ MBB Nº: **345 353 71 55**



MONTADORA (Nº CONVERSÃO)	APLICAÇÃO
MERCEDES BENZ	1414 / 1414 K / 1418 / 1418 K / 1420 / L 1414 / 1418 / L 1418 E / L 1618 / 1621 / LA 1418 / LAK 1418 / LK 1414 / 1418 / LK 1514 / 1516 / 1517 / LK 1518 / 1618 / 1621 / LS 1632 / 1634

Jogo de Reparo Para a Válvula de Freio de Mão (MANETIM)

JUEGO DE REPARACIÓN PARA LA VÁLVULA DE FRENO DE MANO
HAND BRAKE VALVE REPAIR KIT

Nº FARJ: **97485-2**
CONV. P/ Nº WABCO: **961 701 004 2**
CONV. P/ Nº MBB: **98 345 586 10 43 / 000 430 11 81**
CONV. P/ Nº FIAT: **503042**



CONV. P/ CJ Nº
961 701 100 0
961 701 103 0

MONTADORA (Nº CONVERSÃO)	APLICAÇÃO
MERCEDES BENZ	L / LK1113 / LS1113 / L1113 / LK1313 - LS1313 / LA1313 / LAK1313 / L / LK1316 / LS1316 - L1513 / 1516 - LK1513 / 1516 - L / LK1519 / LS1519 / LG1819 / LS1924 / 1924A / LS1929 - L2013 / L / LB / LK2213 / 2216 / 2219 - OF1113 / 1313 - OH1313 / 1
FIAT	120 / 130 / 140 / 190 / 210

Jogo de Reparo Parcial Para Válvula Freio de Mão (SC112/142)

JUEGO DE REPARACIÓN PARCIAL PARA LA VÁLVULA FRENO DE MANO
HAND BRAKE PARTIAL REPAIR KIT

Nº FARJ: **98905-2**
CONV. P/ Nº WABCO: **961 702 001 2**
CONV. P/ Nº SCANIA: **319 859**



CONV. P/ CJ Nº
961 702 030 0

MONTADORA (Nº CONVERSÃO)	APLICAÇÃO
SCANIA	R112 / T112 / R142 / T142

Os números originais utilizados tem a única intenção de auxiliar nossos clientes na identificação dos códigos Farj correspondentes.
Los números de pieza original se utilizan para identificar los productos que vendemos con el único propósito de reconocimiento de los productos por nuestros clientes.
Original part numbers are used so as to identify the products we sell, in the sole purpose of customers recognition of the items sold.

Válvula de Freio de Mão

VÁLVULA PARA FRENO DE MANO
HAND BRAKE VALVE

Nº FARJ: **96865-121**
CONV. P/ WABCO Nº: **961 722 170 0**
CONV. P/ MBB Nº: **350 430 70 09**



MONTADORA (Nº CONVERSÃO)	APLICAÇÃO
MERCEDES BENZ	L1114/L1314/L1317 / L1318/L1514/L1517 / L1518/L1520/L2014 / L2214/L2217/L2218 / L2220 / LA1314/LAK1314 / LB2214/LB2217 / LB2218/LB2220 / LK1114/LK1314/LK1317 / LK1318/LK1514/LK1517 / LK1518/LK1520/LK2214 / LK2217/LK2218/LK2220 / LS1114/LS1314/LS1

Jogo de Reparo Para Válvula de Freio de Mão (2 Saídas)

JUEGO DE REPARACIÓN PARA FRENO DE MANO (02 SALIDAS)
HAND BRAKE VALVE REPAIR KIT

Nº FARJ: **98745-2**
CONV. P/ Nº WABCO: **961 722 902 2 / 884 500 269 2 (S/ CAME)**
CONV. P/ Nº MBB: **002 586 74 43**
CONV. P/ Nº VOLVO: **6889577**
CONV. P/ Nº FORD: **2UH698917**
CONV. P/ Nº SCANIA: **1953780**
CONV. P/ Nº VOLKSWAGEN: **T11698917**



CONV. P/ CJ Nº
961 722 177 0
961 722 182 0
961 722 176 0
961 722 170 0

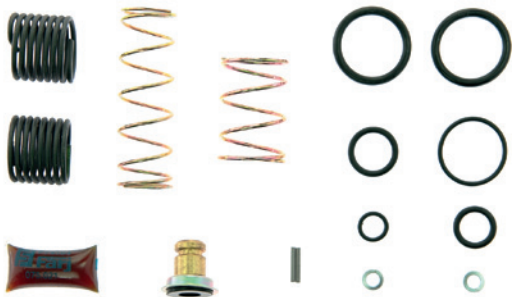

MONTADORA (Nº CONVERSÃO)	APLICAÇÃO
VOLKSWAGEN	TODOS OS VEÍCULOS (ATÉ 1989) COM EXCESSÃO DO 6.80 / 8 140 - L80 (A PARTIR DE 1996) / 16 180 (ÔNIBUS) (A PARTIR DE JAN. 1997)
SCANIA	K / S / FL 112
VOLVO	NL 10 / 12 (ATÉ DEZ. 1995)
FORD	FORD CARGO (8 TONELADAS)
MERCEDES BENZ	TODOS OS VEÍCULOS (DE 1986 ATÉ 1989) COM EXCEÇÃO DO L 608 / 708 - O 370 / 371 / TODOS OS CAMINHÕES (A PARTIR DE 1990) COM EXCEÇÃO DO L90 / 912 / L 1929 / LS 1935 - VEÍCULOS DE 12 / 14 / 16 / 19 / 23 TON.

Válvula de Freio de Mão

VÁLVULA PARA FRENO DE MANO
HAND BRAKE VALVE

Nº FARJ: **96875-122**
CONV. P/ MBB Nº: **364 430 71 81**
CONV. P/ WABCO Nº: **961 722 284 0**



MONTADORA (Nº CONVERSÃO)	APLICAÇÃO
MERCEDES BENZ	O370R/O370RS/O370RSD / O371R/RS/RSD/RSE/RSL / O371U/UL/UP / O400/O400RS/RSD/RSE / O400RSL/UP/UPA / OF1114/OF1314/OF1315 / OF1318 / OH1314/OH1315/ OH1317 / OH1318/OH1418/OH1420 / OH1517/OH1518

Jogo de Reparo Parcial P/ Válvula de Freio de Mão (2 Saídas)

JUEGO DE REPARACIÓN PARCIAL P/ FRENO DE MANO (02 SALIDAS)
HAND BRAKE VALVE PARTIAL REPAIR KIT

Nº FARJ: **98745-2 F**
CONV. P/ Nº MERCEDES BENZ: **002 586 74 43**
CONV. P/ Nº SCANIA: **1953780**
CONV. P/ Nº FORD: **2UH698917**
CONV. P/ Nº VOLVO: **6889577**
CONV. P/ Nº WABCO: **884 500 269 2 (PARCIAL) / 961 722 002 2 (PARCIAL) / 961 722 902 2 (PARCIAL) / 961 722 170 0 / 961 722 176 0 / 961 722 177 0 / 961 722 182 0**
CONV. P/ Nº VOLKSWAGEN: **T11 698 917**



MONTADORA (Nº CONVERSÃO)	APLICAÇÃO
SCANIA	K / S / FL 112
FORD	FORD CARGO (8 TON)
MERCEDES BENZ	TODOS OS VEÍCULOS(1986 A 1989) / COM EXCEÇÃO L608 / 708 - O370 / 371 / TODOS OS CAMINHÕES (1990...) / COM EXCEÇÃO L90 / 912 / L1929 / LS1935 / 12 / 14 / 16 / 19 / 23 TON
VOLKSWAGEN	TODOS OS VEÍCULOS (...1989) / COM EXCEÇÃO 6.80 / 8 140 - L80 (1996...) / 16.180 ÔNIBUS (1997...)
VOLVO	NL 10 / 12 / (... DEZEMBRO 1995)

Jogo de Reparo Para Válvula Freio de Mão (4 Saídas)

JUEGO DE REPARACIÓN P/ VALVULA DE FRENO DE MANO (04 SALIDAS) SIN CAME
HAND BRAKE VALVE REPAIR KIT

Nº FARJ: **98755-2**
 CONV. P/ Nº WABCO: **961 722 004 2 / 884 514 005 2 (S/ CAME) / 884 500 6432 / 884 514 0052 / 961 722 0042 / 961 722 9032 / 961 722 9042 / 961 722 9052**
 CONV. P/ Nº MERCEDES BENZ: **002 586 72 43 / 000 430 1909**
 CONV. P/ Nº FORD: **BF6X2L134A**
 CONV. P/ Nº SCANIA: **1105738**



CONV. P/ CJ Nº
961 722 284 0 / 961 722 2230 / 961 722 2240
961 722 2510 / 961 722 3140 / 961 722 3160

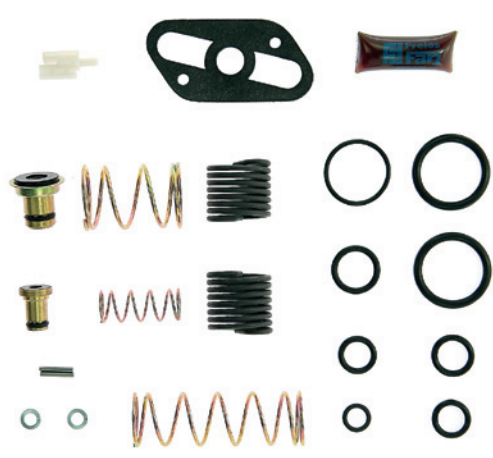

MONTADORA (Nº CONVERSÃO)	APLICAÇÃO
FORD	FORD CARGO 2425 / 3224 / 3530 / 4030 (A PARTIR DE 1997)
MERCEDES BENZ	O 370 / 371 - OH 1314 / 1316 / 1317 / 1420 / 1518 / OF 1314 / 1315 / 1316 / 1318 / OF 1618 / 1620 / 1621 - OH 1421 / 1625 / 1630 / 1635 - LS 1630 / 1935 / 1941
SCANIA	TODOS OS CAMINHÕES (A PARTIR DE 1992)

Jogo de Reparo Parcial P/ Válvula de Freio de Mão (04 saídas)

JUEGO DE REPARACIÓN PARCIAL P/ LA VALVULA DE FRENO DE MANO
HAND BRAKE VALVE PARTIAL REPAIR KIT

Nº FARJ: **98755-2 F**
 CONV. P/ Nº MERCEDES BENZ: **000 430 19 09 / 002 586 72 43**
 CONV. P/ Nº SCANIA: **1105738**
 CONV. P/ Nº WABCO: **884 500 643 2 (PARCIAL) / 884 514 005 2 (PARCIAL) / 961 722 004 2 (PARCIAL) / 961 722 903 2 (PARCIAL) / 961 722 904 2 (PARCIAL) / 961 722 905 2 (PARCIAL) / 961 722 223 0 / 961 722 224 0 / 961 722 251 0 / 961 722 284 0 / 961 722 314 0 / 961 722 316 0**
 CONV. P/ Nº FORD: **BF6X2L134A**



MONTADORA (Nº CONVERSÃO)	APLICAÇÃO
SCANIA	BUS 4 F / K / N - SERIES / 4-SERIES / 2 / 3 - SERIES / 112 / 142 / 113 / 143
FORD	CARGO 2425 / 3224 / 3530 / 4030 (1997...)
MERCEDES BENZ	O 370 / 371 / OH1314 / 1316 / 1317 / 1420 / 1518 / OF1314 / 1315 / 1316 / 1318 / OF1618 / 1620 / 1621 / OH1421 / 1625 / 1630 / 1635 / LS1630 / 1935 / 1941

Jogo de Reparo P/ Válvula de Freio de Mão (2 Saídas)

JUEGO DE REPARACIÓN P/ FRENO DE MANO (02 SALIDAS)
HAND BRAKE VALVE REPAIR KIT

Nº FARJ: **47935-2**
 CONV. P/ Nº VOLVO: **6889577**
 CONV. P/ Nº WABCO: **884 502 027 2 / 961 722 906 2 / 884 502 105 0 / 961 722 179 0**
 CONV. P/ Nº FORD: **BF8T2J119B**



MONTADORA (Nº CONVERSÃO)	APLICAÇÃO
FORD	F12000 / F12000L / F14000 / F14000HD / F16000
VOLVO	B10M (4X2) (6X2) / B10M (ARTICULADO) / B12R (4X2) (6X2) / B58 (4X2) / B58 (ARTICULADO) / BIARTICULADO) / B58 ECO / N10 / N12 NL10 (4X2) (6X2) (6X4) / NL12 (4X2) (6X2) (6X4)

Jogo de Reparo P/ Válvula de Freio de Mão (04 saídas)

JUEGO DE REPARACIÓN P/ LA VALVULA DE FRENO DE MANO
HAND BRAKE VALVE REPAIR KIT

Nº FARJ: **47965-2**
 CONV. P/ Nº SCANIA: **1105738 / 390 286**
 CONV. P/ Nº WABCO: **961 722 903 2 / 961 722 314 0 / 961 722 316 0**
 CONV. P/ Nº FORD: **BF6X2L134A / 2C452A62A A**

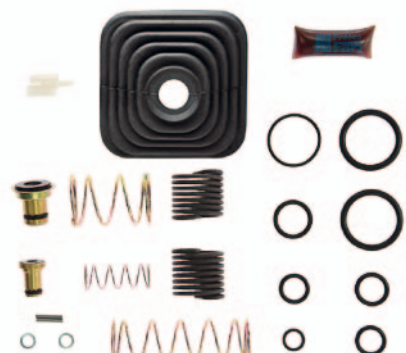

MONTADORA (Nº CONVERSÃO)	APLICAÇÃO
FORD	CARGO - / C2425 (6X4) / C2622 / C2630 / C2631 / C3222 / C 3224 / C3530 / C4030 / C4031
SCANIA	R113 (4X2) (6X2) (6X4) / R133H (4X2) / R143 (4X2) / T113 (4X2) (6X2) (6X4) / T113E (4X2) / T113H (4X2) / T143 (4X2)

Os números originais utilizados tem a única intenção de auxiliar nossos clientes na identificação dos códigos Farj correspondentes.
 Los números de pieza original se utilizan para identificar los productos que vendemos con el único propósito de reconocimiento de los productos por nuestros clientes.
 Original part numbers are used so as to identify the products we sell, in the sole purpose of customers recognition of the items sold.

Válvula de Freio de Mão (Volvo)

VÁLVULA DE FRENO DE MANO (VOLVO)
HAND BRAKE VALVE (VOLVO)

Nº FARJ: **96115-38**
CONV. P/ Nº VOLVO: **1 628 144**
CONV. P/ Nº WABCO: **961 723 212 0**



MONTADORA (Nº CONVERSÃO)	APLICAÇÃO
VOLVO	EDC NL 10 (4 X 2) (6 X 2) (6 X 4) EDC NL 12 (4 X 2) (6 X 2) (6 X 4) / FH 12 (4 X 2)

Válvula Para Freio de Mão (MBB)

VÁLVULA PARA FRENO DE MANO (MBB)
HAND BRAKE VALVE (MBB)

Nº FARJ: **96135-45**
CONV. P/ Nº MERCEDES BENZ: **002 430 79 81**
CONV. P/ Nº WABCO: **961 723 104 0**



MONTADORA (Nº CONVERSÃO)	APLICAÇÃO
MERCEDES BENZ	2038 S / 2638 S

Válvula Para Freio de Mão (Scania)

VÁLVULA PARA FRENO DE MANO (SCANIA)
HAND BRAKE VALVE (SCANIA)

Nº FARJ: **96125-39**
CONV. P/ Nº SCANIA: **469 271**
CONV. P/ Nº WABCO: **961 723 021 0**



MONTADORA (Nº CONVERSÃO)	APLICAÇÃO
SCANIA	F 94 / L94 / F113 HL / K 113 CL / K 113 TL / L 113 / L 113 CL / S 113 / K 112 / S 112 / K 124 (4 X 2) (6 X 2) (8 X 2)

Tampa para Válvula de Freio de Mão

TAMPA PARA LA VÁLVULA DE FRENO DE MANO / HAND BRAKE VALVE COVER

Nº FARJ: **49995-0**
CONV. P/ VÁLVULA Nº MBB: **6934310105 / 6934317105**
CONV. P/ VÁLVULA Nº VOLVO: **1078958**
CONV. P/ VÁLVULA Nº VW: **2VT607403**
CONV. P/ Nº WABCO: **961 723 010 4**
CONV. P/ VÁLVULA Nº WABCO: **884 502 521 0 / 961 723 214 0 / 961 723 215 0 / 961 723 227 0**



MONTADORA (Nº CONVERSÃO)	APLICAÇÃO
MERCEDES BENZ	1718 / 1720 / 1723 / 1728 / 2426 / 2428 / L1218 / L1318 / L1319 / L1620 / L1622 / L1634 / L2324 / L2638 / LS1632 / LS1634 / LS1635 / LS1938 / LS2638 / LK1318 / LK1319 / LK2638 / 1938S / 1944S
VOLVO	FH12 (4 X 2)
VW	17.180 (EURO III) / 17.210 / 17.220 / 17.250 / 17.310 / 18.310 / 24.220 / 26.220 / 26.260 / 26.300 / 26.310 / 31.260 / 31.310 / 40.300 / 42.300

Tubo de Descarga para Válvula de Freio de Mão

TUBO DE DESCARGA PARA VÁLVULA DE FRENO DE MANO / HAND BRAKE VALVE DISCHARGE TUBE

Nº FARJ: **49985-0**
CONV. P/ VÁLVULA Nº MBB: **6954310105 / 6954310205 / 6954317005 / 6954317105**
CONV. P/ VÁLVULA Nº VW: **2VC607403**
CONV. P/ Nº WABCO: **961 723 223 4**
CONV. P/ VÁLVULA Nº WABCO: **884 502 507 0 / 884 502 521 0 / 961 723 031 0 / 961 723 049 0 / 961 723 052 0 / 961 723 104 0 / 961 723 214 0 / 961 723 227 0**



MONTADORA (Nº CONVERSÃO)	APLICAÇÃO
MERCEDES BENZ	712C / 914C / 915C / 815 ACCELO / 1016 ACCELO / 0500 ARTICULADO / 0500M / 0500R / 0500R 1725 / 0500RSD / OF1417 / OF1620 / OF1721 / OF1722 / OH1421 / OH1621 / OH1625 / OH1628 / 1215C / L1218 / L1318 / LK1318 / LK1319 / L1319 / L1418 / L1620 / L1622 / L1634 / L2324 / L2638 / 1718M / 1720 / 1728 / 1723S / 2038S / 2638S / 2423K / 2428 / 1938S / 1944S / LS1632 / LS1634 / LS1635 / LS1938 / LS2638 / LK2638
VW	5.140 / 7.110 / 8.120 / 8.150 / 9.150 / 9.160 / 13.150 / 13.170 / 13.180 / 13.190 / 15.170 / 15.180 / 15.190 / 15.210 / 17.180 / 17.210 / 17.220 / 17.240 / 17.250 / 17.260 / 17.300 / 17.310 / 18.310 / 18.320 / 23.210 / 23.220 / 23.310 / 24.220 / 24.250 / 26.220 / 26.260 / 26.310 / 31.260 / 31.310 / 40.300 / 42.300

Jogo de Reparo Para Válvula de Freio de Mão

JUEGO DE REPARACIÓN PARA EL MANETIN
HAND BRAKE VALVE REPAIR KIT

Nº FARJ: **92245-2**
CONV. P/ Nº WABCO: **961 723 000 2 / 961 723 009 2 / 961 723 008 2**

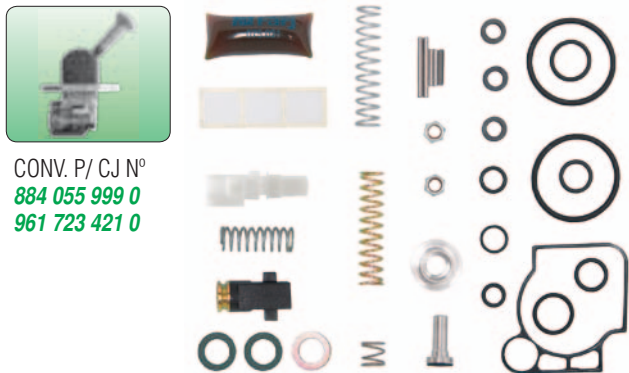

CONV. P/ CJ Nº
884 055 999 0
961 723 421 0

MONTADORA (Nº CONVERSÃO)	APLICAÇÃO
MERCEDES BENZ	LS 1632 / 1938 / 1938 S
VOLKSWAGEN	17210 / 17220 / 17300 / 24220 / 24230 / 26300 / 40300 / 42300
VOLVO	(1 628 144 - ...JUNHO / 97) FH 12 (1 078 958 - JUNHO / 97...) FH 12

Jogo de Reparo Para Válvula de Freio de Mão

JUEGO DE REPARACIÓN PARA LA VÁLVULA DE FRENO DE MANO
HAND BRAKE VALVE REPAIR KIT

Nº FARJ: **92255-2**
CONV. P/ Nº WABCO: **961 723 001 2**

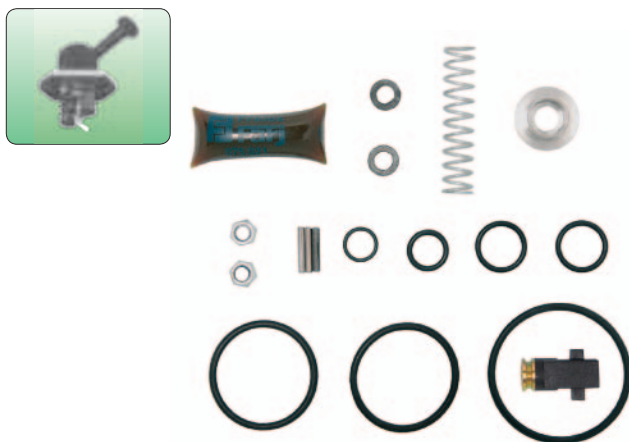

MONTADORA (Nº CONVERSÃO)	APLICAÇÃO
SCANIA	S / K / F / L 113 - F / L 94 - K 124

Jogo Reparo Para Válvula de Freio de Mão (Corpo Plástico)

JUEGO DE REPARACION PARA VALVULA DE FRENO DE MANO
HAND BRAKE VALVE REPAIR KIT

Nº FARJ: **94195-2**
CONV. P/ VÁLVULA WABCO Nº: **961 724 204 0**
CONV. P/ VÁLVULA VOLVO Nº: **20367533**

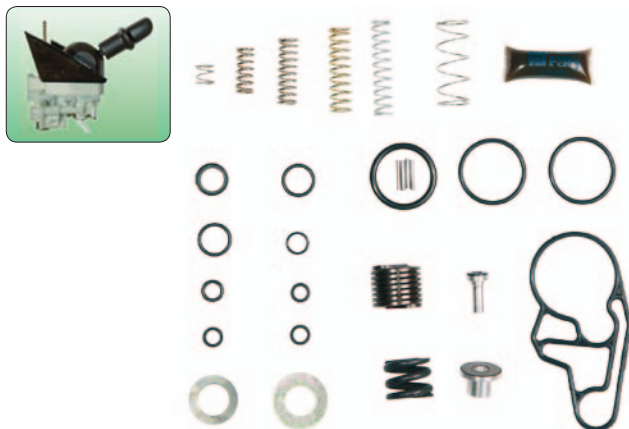

MONTADORA (Nº CONVERSÃO)	APLICAÇÃO
VOLVO	FH / NH / FM

Jogo de Reparo Parcial Para a Válvula de Freio de Mão

JUEGO DE REPARACIÓN PARCIAL PARA LA VÁLVULA DE FRENO DE MANO
HAND BRAKE VALVE PARTIAL REPAIR KIT

Nº FARJ: **92245-2 F**
CONV. P/ Nº WABCO: **961 723 000 2 / 961 723 009 2 / 961 723 008 2**

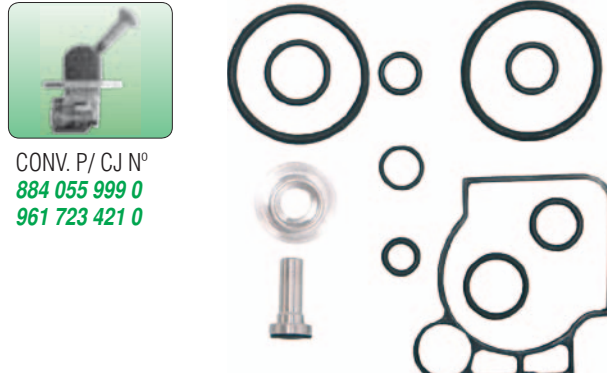

CONV. P/ CJ Nº
884 055 999 0
961 723 421 0

MONTADORA (Nº CONVERSÃO)	APLICAÇÃO
MERCEDES BENZ	LS 1632 / 1938 / 1938 S
VOLKSWAGEN	17210 / 17220 / 17300 / 24220 / 24230 / 26300 / 40300 / 42300
VOLVO	(1 628 144 - ...JUNHO / 97) FH 12 (1 078 958 - JUNHO / 97...) FH 12

Guarda-pó Para Válvula de Freio de Mão

GUARDAPOLVO PARA VALVULA DE FRENO DE MANO
HAND BRAKE VALVE RUBBER PROTECTOR

Nº FARJ: **93965-0**
CONV. P/ Nº WABCO: **897 754 636 4**



MONTADORA (Nº CONVERSÃO)	APLICAÇÃO
FORD	F12000 / F12000 L / F 14000 / F 14000HD / F16000
SCANIA	R 112 / T 112 / R 113 / T 113 / R 142 / T 142 / R 143 / T143
VOLVO	B 10M / B 12R / B 58 / N 10 / NL 10 / N12 / NL12

Válvula Para Freio de Mão PP-1

VÁLVULA PARA FRENO DE MANO
HAND BRAKE VALVE

Nº FARJ: **46735-216**
CONV. P/ WABCO Nº: **961 721 501 0**
CONV. P/ BENDIX Nº: **276 566**
CONV. P/ CATERPILLAR Nº: **3V8313**
CONV. P/ VW / FORD Nº: **2RP607403**



MONTADORA (Nº CONVERSÃO)	APLICAÇÃO
FORD	TODOS OS VEÍCULOS FORD CARGO (...DEZ / 1996)
VW	TODOS OS VEÍCULOS (...DEZ / 1996)
CASE	8920 / 8940 / MX 135 / MX 240 / MXM 165
JOHN DEERE	7500 / 7600 / 7505 / 6300

• Os números originais utilizados tem a única intenção de auxiliar nossos clientes na identificação dos códigos Farj correspondentes.
• Los números de pieza original se utilizan para identificar los productos que vendemos con el único propósito de reconocimiento de los productos por nuestros clientes
• Original part numbers are used so as to identify the products we sell, in the sole purpose of customers' recognition of the items sold.

Jogo de Reparo Completo P/ Unidade de Freio de Mão

JUEGO DE REPARACIÓN P/ LA UNIDAD DE FRENO DE MANO
HAND BRAKE UNIT REPAIR KIT

Nº FARJ: **47915-2**
 CONV. P/ Nº SCANIA: **VÁLVULAS 1882111 / 1882112 / 1882113 / 1882114 / 1882115 / 1882116 / 1884178**
 CONV. P/ Nº WABCO: **961 724 102 0 / 961 724 103 0 / 961 724 206 0 / 961 724 208 0 / 961 724 209 0 / 961 724 210 0 / 961 724 211 0**



MONTADORA (Nº CONVERSÃO)	APLICAÇÃO
SCANIA	VEÍCULOS NGS

Jogo de Reparo Para Válvula de Freio de Mão (PP-1)

JUEGO DE REPARACIÓN PARCIAL PARA EL MANETIN PP-1
PP-1 HAND BRAKE VALVE REPAIR KIT

Nº FARJ: **92305-2**
 CONV. P/ Nº WABCO: **961 721 900 2**



CONV. P/ CJ Nº
961 721 501 0

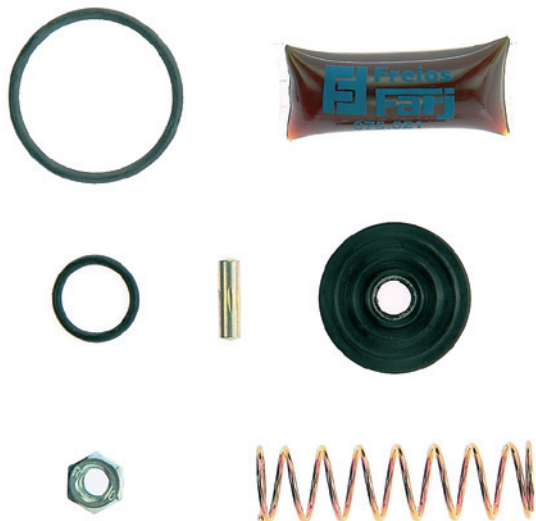

MONTADORA (Nº CONVERSÃO)	APLICAÇÃO
VOLKSWAGEN	TODOS OS VEÍCULOS (...DEZ / 1996)
FORD	TODOS OS VEÍCULOS FORD CARGO (...DEZ / 1996)

Jogo de Reparo P/ Válvula de Freio de Mão

JUEGO DE REPARACIÓN P/ LA VÁLVULA DE FRENO DE MANO
HAND BRAKE VALVE REPAIR KIT

Nº FARJ: **48165-2**
 CONV. P/ Nº WABCO: **884 502 617 2 / 884 503 075 2 / 961 723 122 0 / 961 723 215 0 / 961 723 217 0 / 961 723 962 0**
 CONV. P/ Nº VOLVO: **1078958 / 20780864**
 CONV. P/ Nº SCANIA: **1324427**

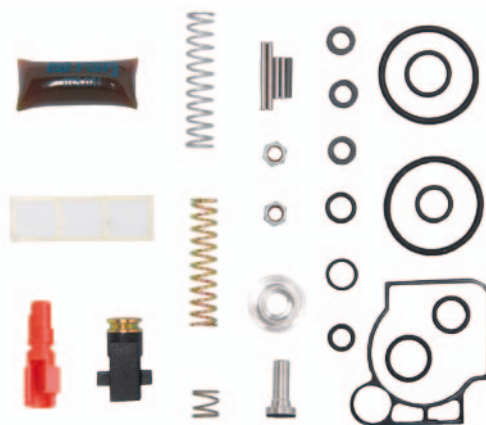

MONTADORA (Nº CONVERSÃO)	APLICAÇÃO
SCANIA	P94 / P114 (4X2) (6X2) / P124 (4X2) / R114 (4X2) (6X4) / R124 (4X2) (6X2) (6X4) / T114 (4X2) (6X4) / T124 (4X2) (6X2)
VOLVO	FH12 (4X2) / VM17 / VM23 / VM210 / VM260

Pistão de Vedação Para Válvula de Freio de Mão (2 e 4 Saídas)

PISTÓN PARA VALVULA DE FRENO DE MANO
HAND BRAKE VALVE PISTON

Nº FARJ: **91375-0**
 CONV. P/ Nº WABCO: **961 722 621 4**
 CONV. P/ MANETIN: **884 501 8410 / 884 501 9290**
884 502 1050 / 961 722 1510
961 722 1700 / 961 722 1710
961 722 1760 / 961 722 1770
961 722 1790 / 961 722 1800
961 722 1820 / 961 722 1830
961 722 1850 / 961 722 2230
961 722 2240 / 961 722 2510
961 722 2840 / 961 722 3140
961 722 3150 / 961 722 3160

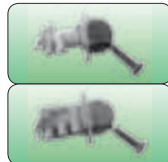

MONTADORA (Nº CONVERSÃO)	APLICAÇÃO
MERCEDES BENZ	TODOS OS VEÍCULOS (DE 1986 À 1989) COM EXCEÇÃO DO L 608 / 708 / O 370 / 371 - OH 1314 / 1316 / 1317 / 1420 / 1518 / OF 1314 / 1315 / 1316 / 1318 / 1618 / 1620 / 1621 / TODOS OS CAMINHÕES (1990...) COM EXCEÇÃO DO L 909 / 912 / L 1929 / LS 1935 - VEÍCULOS DE 12 / 14 / 16 / 19 / 23 TON. / OH 1421 / 1625 / 1630 / 1635 - LS 1630 / 1935 / 1941
SCANIA	K / S / F / L 112 - TODOS OS CAMINHÕES (1992...)
VOLKSWAGEN	TODOS OS VEÍCULOS (...1989) COM EXCEÇÃO DO 6.80 / 8.140 - L80 (1996...)
VOLVO	NL 10 / 12 (... DEZ / 1995)

Pistão de Acionamento Para Válvula de Freio de Mão (2 e 4 Saídas)

PISTÓN DE ACIONAMENTO PARA VALVULA DE FRENO DE MANO
HAND BRAKE VALVE CONTROL PISTON

Nº FARJ: **91365-0**
 CONV. P/ Nº WABCO: **961 722 623 2**
 CONV. P/ MANETIN Nº:
884 501 8410 / 884 501 9290
884 502 1050 / 961 722 1510
961 722 1700 / 961 722 1710
961 722 1760 / 961 722 1770
961 722 1790 / 961 722 1800
961 722 1820 / 961 722 1830
961 722 1850 / 961 722 2230
961 722 2240 / 961 722 2510
961 722 2840 / 961 722 3140
961 722 3150 / 961 722 3160

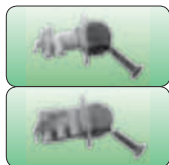

MONTADORA (Nº CONVERSÃO)	APLICAÇÃO
MERCEDES BENZ	TODOS OS VEÍCULOS (DE 1986 À 1989) COM EXCEÇÃO DO L 608 / 708 / O 370 / 371 - OH 1314 / 1316 / 1317 / 1420 / 1518 / OF 1314 / 1315 / 1316 / 1318 / 1618 / 1620 / 1621 TODOS OS CAMINHÕES (1990...) COM EXCEÇÃO DO L 909 / 912 / L 1929 / LS 1935 - VEÍCULOS DE 12 / 14 / 16 / 19 / 23 TON. / OH 1421 / 1625 / 1630 / 1635 - LS 1630 / 1935 / 1941
SCANIA	K / S / F / L 112 - TODOS OS CAMINHÕES (1992...)
VOLVO	NL 10 / 12 (... DEZ / 1995)
VOLKSWAGEN	TODOS OS VEÍCULOS (... 1989) COM EXCEÇÃO DO 6.80 8.140 - L80 (1996...)

Came Completo do Freio de Mão (Curto)

CAME COMPLETO DEL FRENO DE MANO (CORTO)
HAND BRAKE VALVE COMPLETE CAME

Nº FARJ: **91255-0**
 CONV. P/ Nº WABCO: **961 901 070 2**
 CONV. P/ Nº VÁLVULA: **884 501 929 0 / 884 502 105 0 / 961 722 156 0 / 961 722 170 0 / 961 722 179 0 / 961 722 180 0 / 961 722 183 0 / 961 722 185 0 / 961 722 251 0 / 961 722 284 0**



MONTADORA (Nº CONVERSÃO)	APLICAÇÃO
MERCEDES BENZ	TODOS OS VEÍCULOS (DE 1986 ATÉ 1989), EXCETO L 608 / 708 / O 370 / 371 - OH 1314 / 1316 / 1317 / 1420 / 1518 OF 1314 / 1315 / 1316 / 1318
SCANIA	K / S / F / L 112
VOLKSWAGEN	TODOS OS VEÍCULOS (... 1989) COM EXCEÇÃO DO 6.80 8.140 - L80 (1996...)
VOLVO	NL 10 / 12 (... DEZ / 1995)

Came Completo do Freio de Mão (Longo)

CAME COMPLETO DEL FRENO DE MANO
HAND BRAKE VALVE COMPLET CAME

Nº FARJ: **91265-0**
 CONV. P/ Nº WABCO: **961 902 078 2**



CONV. P/ CJ Nº
961 722 176 0
961 722 177 0
961 722 182 0
961 722 223 0
961 722 224 0



MONTADORA (Nº CONVERSÃO)	APLICAÇÃO
MERCEDES BENZ	TODOS OS CAMINHÕES (1990...), EXCETO L 909 / 912 L 1929 / LS 1935 - VEÍCULOS DE 12 / 14 / 16 / 19 / 23 TON. OF 1618 / 1620 / 1621 - OH 1421 / 1625 / 1630 / 1635 LS 1630 / 1935 / 1941

Punho Para Válvula de Freio de Mão

PUÑO PARA LA VÁLVULA FRENO DE MANO
HAND BRAKE VALVE LEVER

Nº FARJ: **91215-0**
 CONV. P/ Nº WABCO: **961 722 794 2**
 CONV. P/ Nº MERCEDES BENZ: **000 997 49 77**
 CONV. P/ Nº VOLKSWAGEN: **T11607229**



CONV. P/ CJ Nº
884 501 841 0
884 501 929 0
884 502 507 0
884 502 521 0
961 722 170 0
961 722 151 0
961 722 171 0
961 722 179 0
961 722 180 0
961 722 183 0



MONTADORA (Nº CONVERSÃO)	APLICAÇÃO
SCANIA	K / S / F / L 112
MERCEDES BENZ	TODOS OS VEÍCULOS (DE 1986 A 1989), COM EXCEÇÃO DOS L 609 / 708 / O 370 / 371 - OH 1314 / 1316 / 1317 / 1420 / 1518 / OF 1314 / 1315 / 1316 / 1318
VOLKSWAGEN	TODOS OS VEÍCULOS ATÉ 1989, EXCETO O 6.80 8.140 - L80 (1996...)
VOLVO	NL 10 / 12 (... DEZ / 1995)

Os números originais utilizados tem a única intenção de auxiliar nossos clientes na identificação dos códigos Farj correspondentes.
 Los números de pieza original se utilizan para identificar los productos que vendemos con el único propósito de reconocimiento de los productos por nuestros clientes.
 Original part numbers are used so as to identify the products we sell, in the sole purpose of customers recognition of the items sold.

Capa Para Válvula de Freio de Mão (2 e 4 Saídas)

CAPA PARA VALVULA DE FRENO DE MANO (2 Y 4 SALIDAS)
HAND BRAKE VALVE PROTECTOR COVER (2 AND 4 EXITS)

Nº FARJ: **99745-0**
 CONV. P/ Nº WABCO: **884 515 001 2**
 CONV. P/ Nº FORD: **2 HU607025**
 CONV. P/ Nº SCANIA: **1953791**
 CONV. P/ Nº VOLVO: **6889317**
 CONV. P/ Nº VOLKSWAGEN: **2 RP607227**
 CONV. P/ MANETIN Nº: **884 501 8410 / 884 501 9290**
961 722 1510 / 961 722 1700 / 961 722 1710 / 961 722 1800
961 722 1820 / 961 722 1830 / 961 722 1850 / 961 722 2230

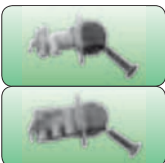

MONTADORA (Nº CONVERSÃO)	APLICAÇÃO
SCANIA	K / S / F / L 112
FORD	FORD CARGO (8 TON) - FORD CARGO 2425 / 3224 / 3530 / 4030 (1997...)
MERCEDES BENZ	TODOS OS VEÍCULOS (1986 A 1989) COM EXCEÇÃO AO L 608 / 708 / O 370 / 371 - OH 1314 / 1316 / 1317 / 1420 / 1518 / 1421 / 1625 / 1630 / 1635 / OF 1314 / 1315 / 1316 / 1318 / 1618 / 1620 / 1621 / TODOS OS CAMINHÕES (1990...) COM EXCEÇÃO AO L 909 / 912 / L1929 / LS 1935 / 1630 / 1941)
VOLKSWAGEN	TODOS OS VEÍCULOS (... 1989) COM EXCEÇÃO AO 6.80 / 16 180 (ÔNIBUS) JAN/1997... - 8 140 - L 80 (1996...)

Válvula Para Freio Reboque

VÁLVULA DE FRENO DEL REMOLQUE
TRAILER BRAKE VALVE

Nº FARJ: **46785-223**
 CONV. P/ WABCO Nº: **884 501 922 0**
 CONV. P/ MBB Nº: **695 430 71 81**



MONTADORA (Nº CONVERSÃO)	APLICAÇÃO
MERCEDES BENZ	1723 S / LS 1938 / (JAN / 98 ... MAIO / 01)

Válvula Para Freio Reboque

VÁLVULA DE FRENO DEL REMOLQUE
TRAILER BRAKE VALVE

Nº FARJ: **45845-188**
 CONV. P/ WABCO Nº: **961 710 054 0**
 CONV. P/ SCANIA Nº: **1 677 525**



MONTADORA (Nº CONVERSÃO)	APLICAÇÃO
SCANIA	R112 / R142 / R143 (4 X 2) / T 112 / T142 / T143 (4 X 2) / R113 (4 X 2) (6 X 2) / T 113 (4 X 2) (6 X 2) (6 X 4) / T 113 E (4 X 2) / T 113 H (4 X 2)

Válvula Para Freio de Mão

VÁLVULA PARA FRENO DE MANO
HAND BRAKE VALVE

Nº FARJ: **48855-336**
 CONV. P / WABCO Nº: **961 722 314 0**
 CONV. P / SCANIA Nº: **390286**



MONTADORA (Nº CONVERSÃO)	APLICAÇÃO
SCANIA	R113 (4X2) (6X2) (6X4) / R113H (6X4) / R143 (4X2) / T113 (4X2) (6X2) (6X4) / T113H (4X2) / T143 (4X2)

Punho Para Válvula de Freio de Mão

PUÑO PARA LA VÁLVULA FRENO DE MANO
HAND BRAKE VALVE LEVER

Nº FARJ: **48495-0**
 CONV. P/ Nº: **390 286 (SCANIA) / 961 901 791 2 (WABCO)**
PARA VÁLVULA Nº: 961 722 314 0 (WABCO)



MONTADORA (Nº CONVERSÃO)	APLICAÇÃO
SCANIA	R113 (4X2) (6X2) (6X4) / R113H (4X2) / R143 (4X2) / T113 (4X2) (6X2) (6X4) / T113E (4X2) / T113H (4X2) / T143 (4X2)

Válvula Para Freio de Mão

VÁLVULA PARA FRENO DE MANO
HAND BRAKE VALVE

FARJ N°: **50005-367**
 CONV. P/ VOLKSWAGEN: **2VC607403**
 CONV. P/ WABCO: **884 502 507 0**
 CONV. P/ WABCO: **961 723 049 0**



MONTADORA (N° CONVERSÃO)	APLICAÇÃO
VOLKSWAGEN	WORKER 8.120 / 9.150E WORKER 13.180 / 15.180 / 17.220 / 17.250E WORKER 24.220 / 24.250E / 26.220 / 26.260E WORKER 31.260E

Válvula Para Freio de Mão

VÁLVULA PARA FRENO DE MANO
HAND BRAKE VALVE

N° FARJ: **50035-371**
 CONV. P/ FORD: **BC452A622BB**
 CONV. P/ WABCO: **961 723 226 0**



MONTADORA (N° CONVERSÃO)	APLICAÇÃO
FORD	(2011/...)

Válvula de Nivelamento Para Cabine (Scania)

VÁLVULA DE NIVELACIÓN PARA LA CABINA (SCANIA)
 LEVELLING VALVE FOR CABIN (SCANIA)

FARJ N°: **96905-125**
 CONV. P/ WABCO N°: **464 007 010 0**
 CONV. P/ SCANIA N°: **1 399 776**



MONTADORA (N° CONVERSÃO)	APLICAÇÃO
SCANIA	P 124 (6 X 4) / R 114 (4 X 2) / R 114 (6 X 4) / R 124 (4 X 2) / R 124 (6 X 2)

Válvula de Nivelamento P/ Cabine

VÁLVULA DE NIVELACIÓN P/ LA CABINA
 LEVELLING VALVE FOR CABIN

N° FARJ: **47025-251**
 CONV. P/ N° VOLVO: **3 198 233 / 8 141 934**
 CONV. P/ N° WABCO: **464 007 002 0 / 464 007 003 0**



MONTADORA (N° CONVERSÃO)	APLICAÇÃO
VOLVO	FH12 (4X2) / NH10 (4X2) / NH12 (4X2)

Jogo de Reparo Para Válvula de Suspensão da Cabine

JUEGO DE REPARACIÓN PARA VÁLVULA DE SUSPENSIÓN DE LA CABINA
 LEVELLING VALVE REPAIR KIT

N° FARJ: **92525-2**
 CONV. P/ N° WABCO: **464 007 921 2**

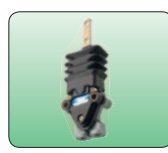

CONV. P/ C/J N°
464 007 002 0
464 007 003 0
1 143 935

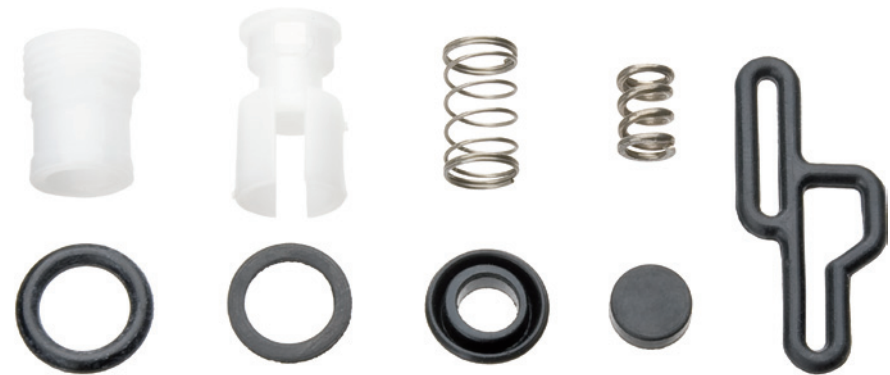

MONTADORA (N° CONVERSÃO)	APLICAÇÃO
SCANIA	114 / 124
VOLVO	FH 12 / NH 12

Os números originais utilizados tem a única intenção de auxiliar nossos clientes na identificação dos códigos Farj correspondentes.
 Los números de pieza original se utilizan para identificar los productos que vendemos con el único propósito de reconocimiento de los productos por nuestros clientes.
 Original part numbers are used so as to identify the products we sell, in the sole purpose of customers recognition of the items sold.

Válvula de Proteção 4 Circuitos

VÁLVULA DE PROTECCIÓN 4 CIRCUITOS
4 CIRCUIT PROTECTION VALVE

Nº FARJ: **94875-50**
 CONV. P/ Nº WABCO: **934 702 300 0 / 934 702 391 0**
 CONV. P/ Nº MERCEDES BENZ: **001 431 30 06 / 001 431 87 06 / 001 431 89 06 / 001 431 93 06 / 002 431 01 06 / 002 431 06 06 / 002 431 13 06 / 002 431 40 06 / 002 431 91 06**



MONTADORA (Nº CONVERSÃO)	APLICAÇÃO
MERCEDES BENZ	1214 / 1218 / 1414 / 1418 / 1420 / 1714 / 1715 / 1718 / 1721 / 1214 K / 1414 K / 1418 K / 1714 K / 1718 K / 1721 S / L 708 / L 709 / L 710 / L 712 / L 909 / L 912 / 712 C / 914 C / L 914 / LO 809 / LO 812 / LO 814 / OF 809 / OF 812 / L 1113 / L 1114 / L 1214 / L 1218 / L 1313 / L 1314 / L 1316 / L 1317 / L 1318 / L 1414 / L 1418 / L 1418 E / L 1513 / L 1514 / L 1516 / L 1517 / L 1518 / L 1519L 1520 / L 1618 / L 1620 / L 1621 / L 2013 / L 2014 / L 2213 / L 2214 / L 2216 / L 2217 / L 2218 / L 2219 / L 2220 / L 2314 / L 2318 / L 2325 / L 2414 / L 2418 / L 2425 / L 2635 / LA 1313 / LA 1314 / LA 1418 / LA 2425 / LAK 1313 / LAK 1314 / LAK 1418 / LB 2213 / LB 2214 / LB 2216 / LB 2217 / LB 2218 / LB 2219 / LB 2220 / LB 2318 / LB 2325 / LB 2418 / LB 2425 / LG 1819 / LK 1113 / LK 1114 / LK 1214 / LK 1313 / LK 1314 / LK 1316 / LK 1317 / LK 1318 / LK 1414 / LK 1418 / LK 1513 / LK 1514 / LK 1516 / LK 1517 / LK 1518 / LK 1519 / LK 1520 / LK 1618 / LK 1621 / LK 2213 / LK 2214 / LK 2218 / LK 2219 / LK 2220 / LK 2318 / LK 2325 / LK 2418 / LK 2425 / LK 2635 / LS 1113 / LS 1114 / LS 1313 / LS 1314 / LS 1316 / LS 1317 / LS 1318 / LS 1519 / LS 1520LS 1524 / LS 1525 / LS 1625 / LS 1630 / LS 1924 / LS 1929 / LS 1932 / LS 1933 / LS 1934 / LS 1935 / LS 1941 / LS 2635 / O 370 R / RS / RSD / O 371 R / RS / RSD / RSE / O 371 RSL / U / UL / UP / O 400 R / RS / RSD / RSL / O 400 UP / UPA / OF 1113 / OF 1114 / OF 1313 / OF 1315 / OF 1318 / OF 1618 / OF 1721OH 1313 / OH 1314 / OH 1315 / OH 1316 / OH 1317 / OH 1318 / OH 1418 / OH 1419 / OH 1420 / OH 1421 L / OH 1517 / OH 1518 / OH 1621 L / OH 1625 L / OH 1635 L

Jogo de Reparo Para Válvula 04 Vias Com Retenção

JUEGO DE REPARACIÓN PARA LA VÁLVULA 04 VÍAS CON RETENCIÓN
FOUR CIRCUIT PROTECTION VALVE REPAIR KIT (WITH RETENTION)

Nº FARJ: **99275-2**
 CONV. P/ Nº WABCO: **934 702 004 2**



CONV. P/ C.J Nº
934 702 300 0

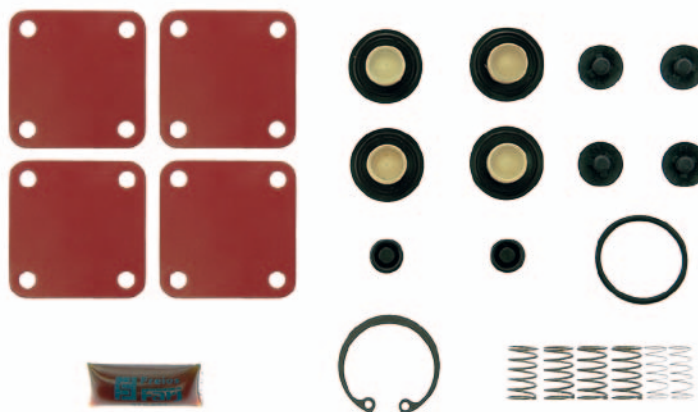

MONTADORA (Nº CONVERSÃO)	APLICAÇÃO
MERCEDES BENZ	TODOS OS VEÍCULOS (A PARTIR DE 1993)

Jogo de Reparo Para Válvula 04 Vias

JUEGO DE REPARACIÓN PARA VÁLVULA 04 VÍAS
FOUR CIRCUIT PROTECTION VALVE REPAIR KIT

Nº FARJ: **99295-2**
 CONV. P/ Nº WABCO: **934 901 005 2**
 CONV. P/ Nº MERCEDES BENZ: **003 586 09 43**
 CONV. P/ Nº VOLKSWAGEN: **T13698415**



CONV. P/ C.J Nº
934 702 390 0
934 702 391 0

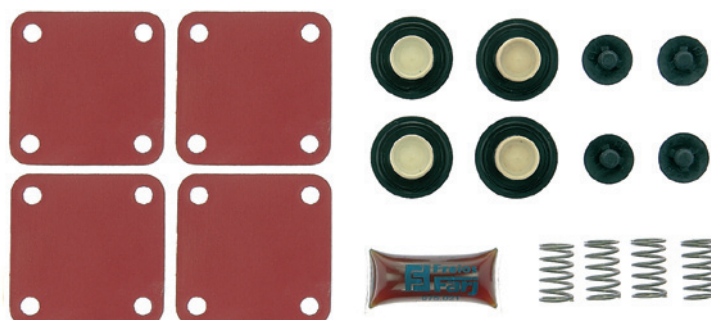

MONTADORA (Nº CONVERSÃO)	APLICAÇÃO
VOLKSWAGEN	6 90 / 7 90 / 7 110 / 11 130 / 11 140 / 11160 / 12 140 / 13 130 / 14 140 / 22 140 / 22 160 (ATÉ 1990)
MERCEDES BENZ	TODOS OS VEÍCULOS COM FREIO A AR L 2215 - L / LK COM FREIO Ø 410 - OF 1620

Jogo de Reparo Válvula Protetora 4 Circuitos sem Retenção (Scania)

JUEGO DE REPARACIÓN PARA VÁLVULA 04 VIAS CON RETENCIÓN
FOUR CIRCUIT PROTECTION VALVE REPAIR KIT (WITH RETENTION)

Nº FARJ: **93595-2**
CONV. P/ Nº WABCO: **934 702 006 2**
CONV. P/ Nº SCANIA: **319480**



CONV. P/ C/J Nº
934 702 381 0

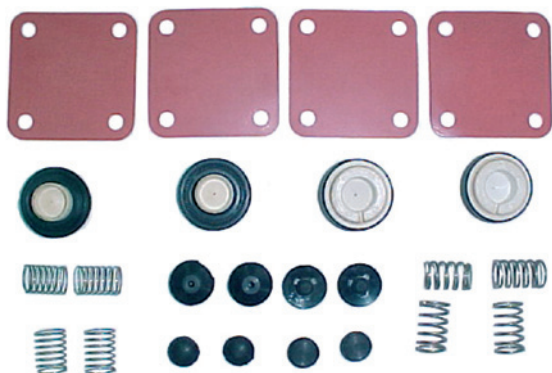

MONTADORA (Nº CONVERSÃO)	APLICAÇÃO
SCANIA	F113HL, K112, K113CL, K113TL, P93H, R112, R113 (4X2), 6X2 E 6X4), R113H (4X2), R142, R143 (4X2), S112, S113, T112, T113 (4X2, 6X2 E 6X4), T113E (4X2), T113H (4X2), T142, T143 (4X2)

Jogo de Reparo para Válvula Protetora 04 circuitos com Retenção (Ford / VW)

JUEGO DE REPARACIÓN PARA VÁLVULA 04 VIAS CON RETENCIÓN
FOUR CIRCUIT PROTECTION VALVE REPAIR KIT (WITH RETENTION)

Nº FARJ: **93605-2**
CONV. P/ Nº WABCO: **934 702 905 2**
CONV. P/ Nº FORD: **BF8T23119A**
CONV. P/ Nº VOLKSWAGEN: **2TA698415**



CONV. P/ C/J Nº
934 702 322 0
934 702 324 0

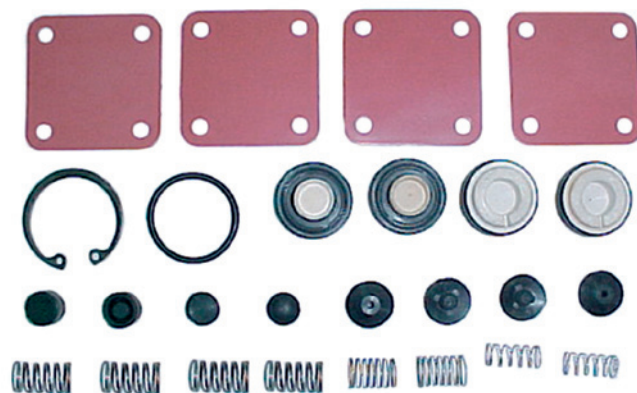

MONTADORA (Nº CONVERSÃO)	APLICAÇÃO
FORD	B1618, C1414, C1415, C1422, C1617, C1622, C2322 (6X2), C2422 (6X2), C2422 (6X4); C2425 (6X4), C2622, C2630, C2631, C3222, C3224, C3530, C4030, C4031, C814, F12000, F12000L, F14000, F14000HD, F16000
VOLKSWAGEN	13150, 13170, 13180, 15170, 15180, 15210, 16170, 16180CO, 16210CO, 16220, 16300, 17210, 17210CO, 17220, 172400T, 17300, 18310 TITAN, 22210, 24220, 24250, 26300, 35300, 40300, 7110, 7110S, 8140, 8140CO, 8140S, 8150, 8150 VUC, 9150, 9150CO, L8
AGRALE	7000 / 7500 / 8500 / VOLARE A87320 / VOLARE W87900

Jogo de Reparo para Válvula 04 Circuitos Scania Série 4

JUEGO DE REPARACIÓN PARA LA VÁLVULA 04 VÍAS
FOUR CIRCUIT PROTECTION VALVE REPAIR KIT

Nº FARJ: **93435-2**
CONV. P/ Nº WABCO: **884 503 259 2**



CONV. P/ C/J Nº
934 714 119 0
934 714 128 0
934 714 145 0



MONTADORA (Nº CONVERSÃO)	APLICAÇÃO
SCANIA	P, R, T 114 / 124; P,F 94

Válvula de Proteção 4 Circuitos (AE4604)

VÁLVULA DE PROTECCIÓN 4 CIRCUITOS (AE4604)
4 CIRCUIT PROTECTION VALVE (AE4604)

Nº FARJ: **47825-295**
CONV. P/ Nº VOLVO: **20382309 / 20452151 / 20716313 / 20755195 / 21225479 / 3197588**
CONV. P/ Nº KNORR: **AE4604 / I136012000**



MONTADORA (Nº CONVERSÃO)	APLICAÇÃO
VOLVO	FH / FM / FMX / NH 9 / 10 / 11 / 12 / 13 / 16 / FH 12 (2001-2005) / FH 16 (2003-2006) / FM 9 (2001-2005) / FM 12 (2001-2005) / FH / FM (2005-2012)

Os números originais utilizados tem a única intenção de auxiliar nossos clientes na identificação dos códigos Farj correspondentes.
Los números de pieza original se utilizan para identificar los productos que vendemos con el único propósito de reconocimiento de los productos por nuestros clientes.
Original part numbers are used so as to identify the products we sell, in the sole purpose of customers recognition of the items sold.

Jogo de Reparo P/ Válvula de Proteção 04 Circuitos

JUEGO DE REPARACIÓN PARA LA VÁLVULA DE PROTECCIÓN 4 VÍAS
4 CIRCUIT PROTECTION VALVE REPAIR KIT

Nº FARJ: **46495-2**
CONV. P/ Nº VOLVO: **20382309 / 20452151 / 20716313 / 20755195**
CONV. P/ Nº WABCO: **934 714 140 0 / 934 714 740 0**

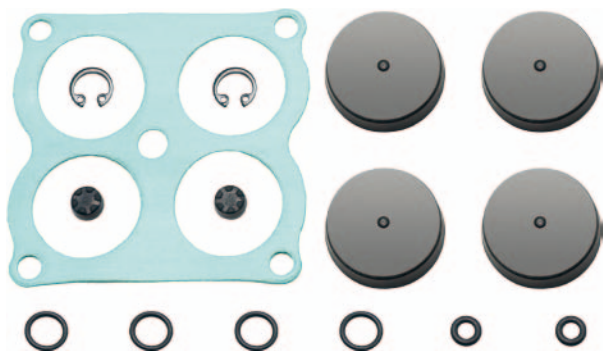

MONTADORA (Nº CONVERSÃO)	APLICAÇÃO
VOLVO	FH / FM / FMX / NH 9 / 10 / 11 / 12 / 13 / 16 / FH 12 (2001-2005) / FH 16 (2003-2006) / FM 9 (2001-2005) / FM 12 (2001-2005) / FH / FM (2005-2012) / FMX

Válvula Relê - Roscas M.22 (04)

VÁLVULA RELE
RELAY VALVE

Nº FARJ: **91355-42**
CONV. P/ Nº WABCO: **973 001 010 0**
CONV. P/ Nº MBB: **000 429 65 44**



MONTADORA (Nº CONVERSÃO)	APLICAÇÃO
MERCEDES BENZ	L / LS 1513 / 1516 / 1519 / 1924
FORD	L2013 / 2213 / 2216 (ANTERIORES A 1992)

Válvula Relê - Roscas M.16 (02) x M.22 (02)

VÁLVULA RELE
RELAY VALVE

Nº FARJ: **91355-41**
CONV. P/ Nº WABCO: **973 001 019 0**
CONV. P/ Nº AUTOLATINA: **2 RL 607 408 A**

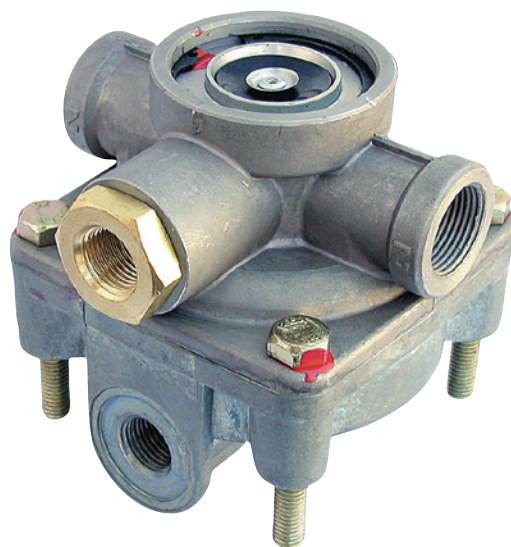

MONTADORA (Nº CONVERSÃO)	APLICAÇÃO
FORD	TODOS OS VEÍCULOS FORD CARGO
VOLKSWAGEN	TODOS OS CAMINHÕES VW

Válvula Relê - Roscas M.16 (03) x M.22

VÁLVULA RELE - ROSCAS M16 (03) X M22
RELAY VALVE - THREAD M16 (03) X M22

Nº FARJ: **91355-43**
CONV. P/ Nº WABCO: **973 001 020 0 / 973 011 014 0**
CONV. P/ Nº MERCEDES BENZ: **001 429 68 44 / 003 429 53 44**
CONV. P/ Nº SEALCO: **721 210 002 5**
CONV. P/ Nº KNORR: **0481026005000 / K008490**



MONTADORA (Nº CONVERSÃO)	APLICAÇÃO
VOLVO	TODOS OS VEÍCULOS (EXCETO FH12)
FORD	VEÍCULOS FORD CARGO
SEALCO	RANDON / GUERRA
MERCEDES BENZ	TODOS OS VEÍCULOS POSTERIORES À 1982, COM EXCEÇÃO AO L 608 / 708 / 909 / 912 / 1113 - LO 809 / 812

Válvula Relê Roscas M.16 x M.22 (03) - Sem Suporte

VÁLVULA RELE
RELAY VALVE

Nº FARJ: **91355-44**
 CONV. P/ Nº WABCO: **973 001 015 0 / 973 011 000 0**
 CONV. P/ Nº SCANIA: **537 361**
 CONV. P/ Nº KNORR: **190270**



MONTADORA (Nº CONVERSÃO)	APLICAÇÃO
SCANIA	K112 / S112 / T112 / R112 / F112; K113 CL / K113 TL / L113; R142 / T142; K124; L110 / L111 / LK 111 / LKS 111 / LKS 141

Válvula Relê Moderna - Roscas M16 (01) x M22 (03)

VÁLVULA RELE - ROSCAS M16 (01) X M22 (03)
 RELAY VALVE - THREAD M16 (01) X M22 (03)

Nº FARJ: **94855-30**
 CONV. P/ Nº WABCO: **973 011 0070 / 973 011 0000**
 CONV. P/ Nº MERCEDES BENZ: **386 429 7044 / 001 429 6844 / 001 429 9144 / 003 429 1644 / 003 429 5344 / 6954297144**
 CONV. P/ Nº AGRALE: **6112005007007**
 CONV. P/ Nº VOLVO: **3 162 118**
 CONV. P/ Nº KNORR: **1131319**
 CONV. P/ Nº IVECO: **7148771**



MONTADORA (Nº CONVERSÃO)	APLICAÇÃO
MERCEDES BENZ	1215 C / 1420 / 1718 M / 1720 / 1720 A / 1720 K / 1723 / 1723S / 1938 S / LS 1938 / 1944 S / 2423 / 2423 B / 2423K / 2428 / 712 C / 914 C / LO 914 / L1218 / L1218 EL / L2638 / LS 2638 / LK 2638 / L1620 / LK1620 / L1622 / LS1632 / LS1634 / LS / 1935 / LS1941 / OF1421 / OF1620 PLUS / OF1721 / OH 1421 / OH 1621 L / OH 1625 L / OH 1628 L
AGRALE	13000/MA 12T/MA 15T
SCANIA	K112/K113CL/K113TL/R112/R142/S112/T112/T142
VOLVO	EDC NL10 (4X2) (6X2) (6X4)/EDC NL12 (4X2) (6X2) (6X4) FH12 (4X2)/FM10 (4X2)/FM12 (4X2)/NH10 (4X2)/NH12 (4X2)

Jogo de Reparo Para Válvula Relê

JUEGO DE REPARACIÓN PARA LA VÁLVULA RELE
 RELAY VALVE REPAIR KIT

Nº FARJ: **99175-2**
 CONV. P/ Nº WABCO: **973 001 004 2**
 CONV. P/ Nº MERCEDES BENZ: **98 345 586 08 42 / 000 420 55 55**
 CONV. P/ Nº SCANIA: **520 277**



CONV. P/ CJ Nº
973 001 019 0

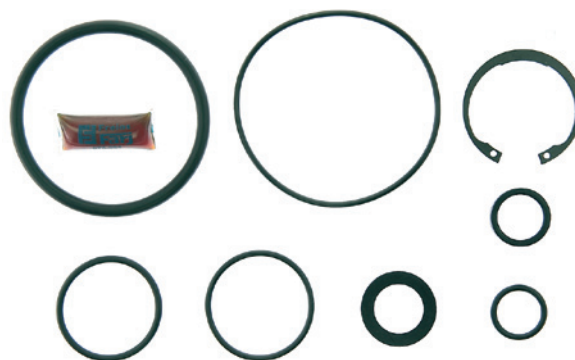

MONTADORA (Nº CONVERSÃO)	APLICAÇÃO
VOLVO	TODOS OS VEÍCULOS
FORD E VW	TODOS OS CAMINHÕES VW / TODOS OS VEÍCULOS VW (A PARTIR 1991) COM EXCEÇÃO DO 7 90 / 7 110 TODOS OS VEÍCULOS FORD CARGO
MERCEDES BENZ	L / LS 1513 / 1516 / 1519 / 1924 - L 2013 / 2213 / 2216 (ANTERIORES A 1992) / TODOS OS VEÍCULOS (POSTERIORES A 1982) / COM EXCEÇÃO DO L 608 / 708 / 909 / 912 / 1113 - LO 809 / 812
SCANIA	R / T 112 / 142 - K / F / L / S 112

Jogo de Reparo Para Válvula Relê

JUEGO DE REPARACIÓN PARA LA VÁLVULA RELE
 RELAY VALVE REPAIR KIT

Nº FARJ: **91195-2**
 CONV. P/ Nº WABCO: **884 501 702 2 / 973 011 000 2 / 973 011 003 2**
 CONV. P/ Nº SCANIA: **1335185**



CONV. P/ CJ Nº

884 502 256 0 973 011 014 0
884 502 483 0 973 011 015 0
884 503 160 0 973 011 016 0
884 503 495 0 973 011 017 0
973 011 000 0 973 011 019 0
973 011 002 0 973 011 060 0
973 011 007 0 973 011 062 0
973 011 010 0 973 011 066 0
973 011 011 0 973 011 204 0

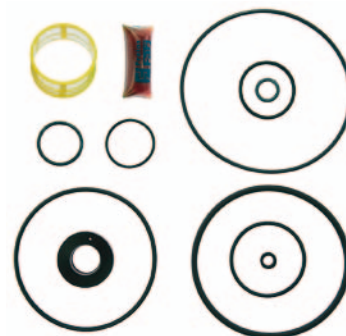

MONTADORA (Nº CONVERSÃO)	APLICAÇÃO
MERCEDES BENZ	L 1218 / L1418 / L1620 / LK 1418 / LK1620 / O 500-SERIES / SETRA S 400 - / S 500-SERIES / O 300 / O 400-SERIES / SETRA S 200 / S 300-SERIES / ATEGO / ECONIC ATEGO 950 / 952 / 953 / 954 / ATEGO 958 / 970 / 972 / 974 / 975 / 976 / ACTROS / AN-TOS / AROCS / AXOR 374 / 375 / 940 / 958 SK / MK / NG-SERIES
SCANIA	TODOS OS VEÍCULOS (1992...) / P-/G-/R-/T-SERIES (4X2 / 6X2 / 6X4 / 8X4) / 4-SERIES - 94 / 114 / 124 / 144 / 164 / 2-/3-SERIES - 112 / 142 / 113 / 143
VOLKSWAGEN	L 80 (1996...)
MAN	TGA / TGL / TGM / TGS / TGX / BUS / NEOPLAN / SL / SG / SU / SR / NL / NG / NM / EL / UL / RH / LION'S CITY / CLASSIC / COACH CENTROLINER / SKYLINER / TROLLEY / F / M / L 2000 / F / M / G 90 / F7 / 8 / 9
VOLVO	B5 / 6 / 7 / B7R / B10 / 12 (TD / THD ENGINE) / B9 / 11 / 12 / 13 (D / DH ENGINE) / B9R / B10M / F / FL 6 / F / FE / FL / FM 7 / FH / FM / FMX / NH 9 / 10 / 11 / 12 / 13 / 16 / FH12 (1998-2005) / FH16 (1998-2006) / FM9 (2001-2005) / FM10 / FM12 (1998-2005) / FH / FM (2005-2012) / FMX
IVECO	EUROTECH / EUROSTAR / EUROTRAKKER / AD / AT TRAKKER / DOMINO

Os números originais utilizados tem a única intenção de auxiliar nossos clientes na identificação dos códigos Farj correspondentes.
 Los números de pieza original se utilizan para identificar los productos que vendemos con el único propósito de reconocimiento de los productos por nuestros clientes.
 Original part numbers are used so as to identify the products we sell, in the sole purpose of customers' recognition of the items sold.

Jogo de Reparo Parcial P/ Válvula Rele

JUEGO DE REPARACIÓN PARCIAL P/ LA VÁLVULA RELE
RELAY VALVE PARTIAL REPAIR KIT

Nº FARJ: **91195-2 F**

CONV. P/ WABCO Nº: **884 501 702 2 / 973 011 000 2 / 973 011 003 2**

CONV. P/ VÁLVULAS Nº: **884 502 256 0 / 884 502 483 0 / 884 503 160 0 / 884 503 495 0 /**

973 011 000 0 / 973 011 002 0 / 973 011 007 0 / 973 011 010 0 / 973 011 011 0 / 973 011 014 0 /

973 011 015 0 / 973 011 016 0 / 973 011 017 0 / 973 011 019 0 / 973 011 060 0 / 973 011 062 0 /

973 011 066 0 / 973 011 204 0

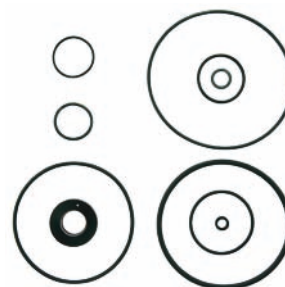

MONTADORA (Nº CONVERSÃO)	APLICAÇÃO
VOLKSWAGEN	L 80 (1996...)
SCANIA	TODOS OS VEÍCULOS (1992...)/ P- / G- / R- / T-SERIES (4X2 / 6X2 / 6X4 / 8X4) / 4-SERIES - 94 / 114 / 124 / 144 / 164 / 2- / 3-SERIES - 112 / 142 / 113 / 143
IVECO	EUROTECH / EUROSTAR / EUROTRAKKER / AD / AT TRAKKER / DOMINO
MAN	TGA / TGL / TGM / TGS / TGX / BUS / NEOPLAN / SL / SG / SÜ / SR / NL / NG / NM / EL / ÜL / RH / LION'S CITY / CLASSIC / COACH CENTROLINER / SKYLINER / TROLLEY / F / M / L 2000 / F / M / G 90 / F7 / 8 / 9
VOLVO	B5 / 6 / 7 / B7R / B10 / 12 (TD / THD ENGINE) / B9 / 11 / 12 / 13 (D / DH ENGINE) / B9R / B10M / F / FL 6 / F / FE / FL / FM 7 / FH / FM / FMX / NH 9 / 10 / 11 / 12 / 13 / 16 / FH12 (1998-2005) / FH16 (1998-2006) / FM9 (2001-2005) / FM10 / FM12 (1998-2005) / FH / FM (2005-2012) / FMX
MERCEDES BENZ	L 1218 / L1418 / L1620 / LK 1418 / LK1620 / O 500-SERIES / SETRA S 400- / S 500-SERIES / O 300 / O 400-SERIES / SETRA S 200 / S 300-SERIES / ATEGO / ECONIC ATEGO 950 / 952 / 953 / 954 / ATEGO 958 / 970 / 972 / 974 / 975 / 976 / ACTROS / ANTOS / AROCS / AXOR 374 / 375 / 940 / 958 / SK / MK / NG-SERIES

Jogo de Reparo P/ Válvula Rele W Com Retenção (Scania)

JUEGO DE REPARACIÓN PARA LA VÁLVULA RELE CON RETENCON
RELAY VALVE REPAIR KIT (WITH RETENTION)

Nº FARJ: **93895-2**

CONV. P/ Nº WABCO: **973 011 004 2**

CONV. P/ Nº SCANIA: **1313871**

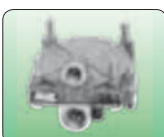

CONV. P/ C/J Nº
973 011 050 0

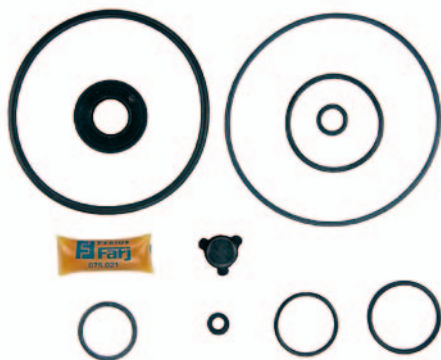

MONTADORA (Nº CONVERSÃO)	APLICAÇÃO
SCANIA	F94, P93H, P94, R113 (4X2; 6X2; 6X4), R113H (4X2); R114 (4X2) E (6X4); R143 (4X2); T113 (4X2, 6X2, 6X4); T113E (4X2); T113H (4X2); T114 (4X2), T114 (6X4); T143 (4X2)

Válvula Relê - roscas 1=3 / 8-21,22=1 / 2-4=1 / 4 - Com Suporte

VÁLVULA RELE
RELAY VALVE)

Nº FARJ: **46685-212**

CONV. P/ WABCO Nº: **973 001 019 0 / 884 500 774 0**

CONV. P/ FORD Nº: **2RL607408A**



MONTADORA (Nº CONVERSÃO)	APLICAÇÃO
FORD	CARGO 1215 A 1421 / CARGO 2422 A 4031

Válvula Relê - Roscas Voss 1, 12, 21, 22 = M22 / 4 = M16)

VÁLVULA RELE
RELAY VALVE

Nº FARJ: **48385-309**

CONV. P/ MERCEDES BENZ: **004 429 94 44**

CONV. P/ WABCO: **973 011 300 0**



MONTADORA (Nº CONVERSÃO)	APLICAÇÃO
VOLVO	F / FL 6 / F / FE / FL / FM 7
SCANIA	SÉRIE 4 / P / G / R / T
MERCEDES BENZ	ACTROS / ATEGO / AXOR

Válvula Relê - Roscas 1=3 / 8-21,22=1 / 2-4=1 / 4 - Com Suporte (Baixa)

VÁLVULA RELE
RELAY VALVE

Nº FARJ: **46695-213**

CONV. P/ WABCO Nº: **884 502 256 0**

CONV. P/ VW Nº: **2RG607408A**

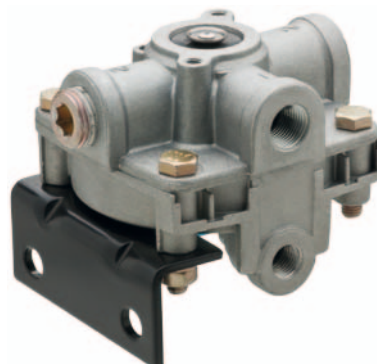

MONTADORA (Nº CONVERSÃO)	APLICAÇÃO
VOLKSWAGEN	13 150 / 13 170 / 13 180 / 13 190 / 15 170 / 15 180 / 15 190 / 15 210 / 17 180 / 17 210 / 17 220 / 17 240 / 17 250 / 17 300 / 17 310 / 19 320 CONSTELLATION / 19 350 / 25 320E / 25 350E / 26 260E / 31 320E / 31 350E / 40 300 / 42 300

Válvula Relê - Roscas M.16 x M.22 (03)

VÁLVULA RELE - ROSCAS M16 X M22 (03)
RELAY VALVE - THREAD M16 X M22 (03)

Nº FARJ: **45785-184**
CONV. P/ WABCO Nº: **973 006 001 0**
CONV. P/ MBB Nº: **004 429 06 44 / 004 429 11 44**



MONTADORA (Nº CONVERSÃO)	APLICAÇÃO
MERCEDES BENZ	ACTROS 2542L (4X2) / ACTROS 2544 (4X2) (6X2) / ACTROS 2631 (6X4) / ACTROS 2644 (6X4) / ACTROS 2648 (6X4) / ACTROS 3529 (6X2) / ACTROS 4844 (6X2) (6X4) (8X4)

Jogo de Reparo para Solenóide do Cilindro de Mudança da Marcha (trambulador)

JUEGO DE REPARACIÓN PARA SOLENOID DE LO CILINDRO DE CAMBIO DE LA MARCHA (TRAMBULADOR) / GEAR SHIFT CYLINDER SOLENOID REPAIR KIT

Nº FARJ: **49955-2**
CONV. P/ CILINDRO Nº MBB: **0022608663**
CONV. P/ Nº WABCO: **421 350 927 2 + 421 350 930 2 + 421 350 932 2**
CONV. P/ CILINDRO Nº WABCO: **421 350 080 0 / 421 350 081 0 / 421 350 082 0 / 421 350 083 0 / 421 350 084 0**

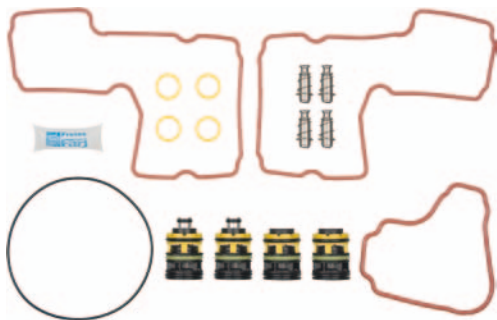

MONTADORA (Nº CONVERSÃO)	APLICAÇÃO
MERCEDES BENZ	ACTROS

Jogo de Reparo Para Válvula De Fluxo W

JUEGO DE REPARACIÓN PARA VÁLVULA DE PROTECCIÓN DE LA PRESIÓN / PRESSURE PROTECTION VALVE REPAIR KIT

Nº FARJ: **94235-2**
CONV. P/ Nº WABCO: **434 100 000 2**

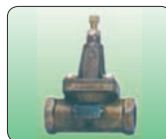

CONV. P/ CJ Nº
434 100 200 0
434 100 202 0
434 100 203 0
434 100 209 0

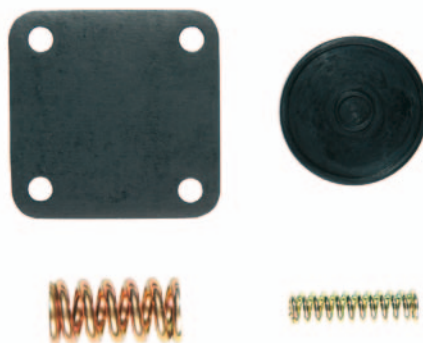

MONTADORA (Nº CONVERSÃO)	APLICAÇÃO
MERCEDES BENZ	LPO 1113, LS 1924, LS 1924 A, O 355, O 362, O 364, O365, OF 1313, OH 1313, OH 1316, OH 1419, OH 1517, VO 365
VOLVO	N 10, N 12, NL 10 (4X2), NL 12 (4X2)
SCANIA	F 113 HL, K 113 CL, K 113 TL, L 113, L 113 CL, P 94, S 113

Jogo Rep p/ Eixo do Cilindro de Mudança de Marcha (trambulador) Com Retenedor

JUEGO DE REPARACIÓN PARA EJE DEL CILINDRO DE CAMBIO DE LA MARCHA (TRAMBULADOR) CON RETENEDOR / GEAR SHIFT CYLINDER SHAFT REPAIR KIT (WITH SEAL)

Nº FARJ: **49955-2C**
CONVERSÃO PARA WABCO N.º: **421 350 931 2**
P/ CILINDRO WABCO N.º: **421 350 080 0 / ...081 0 / ...082 0 / ...083 0 / ...084 0**
PARA CILINDRO WABCO N.º: **421 350 072 0**
PARA CILINDRO MBB N.º: **0022608663**



MONTADORA (Nº CONVERSÃO)	APLICAÇÃO
MERCEDES BENZ	ACTROS / AXOR

Os números originais utilizados tem a única intenção de auxiliar nossos clientes na identificação dos códigos Farj correspondentes.
Los números de pieza original se utilizan para identificar los productos que vendemos con el único propósito de reconocimiento de los productos por nuestros clientes.
Original part numbers are used so as to identify the products we sell, in the sole purpose of customers' recognition of the items sold.

Jogo Rep p/ Eixo do Cilindro de Mudança de Marcha (trambulador) Sem Retentor

JUEGO DE REPARACIÓN PARA EJE DEL CILINDRO DE CAMBIO DE LA MARCHA (TRAMBULADOR) SIN RETÉN / GEAR SHIFT CYLINDER SHAFT REPAIR KIT (WITHOUT SEAL)

Nº FARJ: **49955-2F**
 CONV. P/ CILINDRO Nº MBB: **0022608663**
 CONV. P/ Nº WABCO: **421 350 931 2**
 CONV. P/ CILINDRO Nº WABCO: **421 350 080 0 / 421 350 081 0 / 421 350 082 0 / 421 350 083 0 / 421 350 084 0**

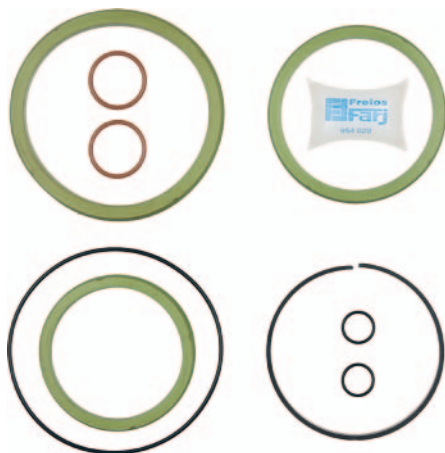

MONTADORA (Nº CONVERSÃO)	APLICAÇÃO
MERCEDES BENZ	ACTROS / .: SEM RETENTOR

Jogo de Reparo Para Servo de Embreagem

JUEGO DE REPARACIÓN PARA EL SIERVO EMBRAGUE CLUTCH SERVO REPAIR KIT

Nº FARJ: **99545-2**
 CONV. P/ Nº WABCO: **970 051 956 2 / 970 051 906 2 / 970 051 9982**
 CONV. P/ Nº MERCEDES BENZ: **000 290 13 47 / 000 295 06 60**
 CONV. P/ Nº IVECO: **500006945 / 503135386 / 8124872**
 CONV. P/ Nº RENAULT: **5000814928 / 5121170438**
 CONV. P/ Nº SCANIA: **550457**
 CONV. P/ Nº VOLKSWAGEN: **2RP721447**



CONV. P/ CJ Nº
970 051 1280
970 051 1790
970 051 7280

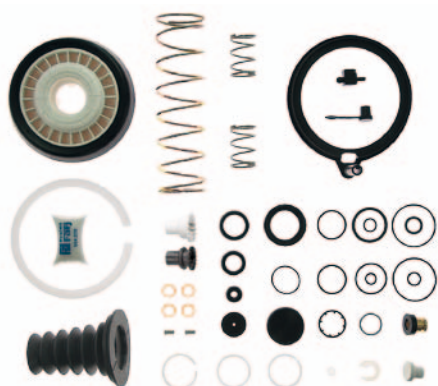

MONTADORA (Nº CONVERSÃO)	APLICAÇÃO
FORD	FORD 1618 (ÔNIBUS)
MERCEDES BENZ	LS 1630 / 1929 (FASE II) 1932 / 1933 / 1934 / 1935 / 1941 / 0371 RSD / UP - OF 1620 / OH 1625 - LS 1625 / 1630 - L / LB / LK 2325 / LS 1941 / 1935 / OH 1635 - 0400 E 0371 (1994...) / LS 1935 / 1941 / 2625 - LK 2635
VOLKSWAGEN	15180EOD / 16180 / 16180CO / 16210CO / 17210 / 17210OD / 17210EOD / 17220 / 17250E / 17260EOT / 17300 / 17310 / 18310 / 18320OT / 23220 / 23250E / 24220 / 24250 / 24250E / 26220 / 26260 / 26300 / 26310 / 31260 / 31260E / 31310 / 40300

Servo Embreagem Cil Curto Sem Indicador Desgaste (MBB/ VW /FORD)

SIERVO EMBRAGUE CLUTCH SERVO

Nº FARJ: **94995-99**
 CONV. P/ WABCO Nº: **970 051 128 0 / 970 051 1860**
 CONV. P/ MERCEDES BENZ Nº: **001 295 5607 / 000 254 1447**
 CONV. P/ VW Nº: **TAR 721 257**
 CONV. P/ Nº FORD: **XC 457 K626 AA**



MONTADORA (Nº CONVERSÃO)	APLICAÇÃO
FORD	B 1618 / C 1730 ARG / C 2422 (6X2) / C 2422 (6X4) / C 2425 / C 2425 (6X4) / C 2622 / C 2626 / C 2630 / C 2631 / C 2831 / C 3222 / C 3224 / C 3530 / C 4030 / C 4031 / C 4331 / C 5031
MERCEDES BENZ	1518 / 1525 / 1718 / ATEGO 1418 / 1718 / ATEGO 1725 / 2425 / L 1620 / L 1622 / L 2325 / L 2635 / LB 2325 / LK 2325 / LS 1625 / LS 1630 / LS 1929 (FASE LL) / LS 1932 / LS 1933 / LS 1934 / LS 1935 / LS 1941 / LS 2635 / O 370 / O 370 R / O 370 RS / O 370 RSD / O 371 R / O 371 RS / O 371 RSD / O 371 RSE / O 371 RSL / O 371 U / O 371 UP / O 400 / O 400 RS / O 400 RSD / O 400 RSE / O 400 RSL / O 500 R 1725 / OF 1417 / OF 1618 / OF 1620 / OF 1620 PLUS / OF 1721 / OH 1421 L / OH 1621 L / O 500 M / O 500 U / OF 1119 / OF 1218 / OF 1319 / OF 1418 / OF 1721 / OF 1722
VOLKSWAGEN	11 180E OD / 16 180 CO / 16 210 CO / 17 180 (EUROIII) / 17 210 / 17 210 CO / 17 210 OD / 17 210 OD CKD / 17 210E OD / 17 210E OD FEB MEX / 17 220 / 17 240 OT / 17 250E / 17 250E MEX / 17 260E OT / 17 260E OT REB MEX / 17 310 / 18 310 OT / 18 310 TITAN / 18 320 OT / 23 210 / 23 220 / 23 250E MEX / 24 220 / 24 250 / 24 250E / 26 220 / 26 260 / 26 260E / 26 300 / 26 310 / 31 260 / 31 260E / 31 310 / 40 300 / 42 300

Jogo de Reparo Parcial Para Servo de Embreagem

JUEGO DE REPARACIÓN PARCIAL PARA EL SIERVO EMBRAGUE CLUTCH SERVO PARTIAL REPAIR KIT

Nº FARJ: **99545-2 F**
 CONV. P/ Nº WABCO: **970 051 9632**
 CONV. P/ Nº MERCEDES BENZ: **000 295 0660**



CONV. P/ CJ Nº
970 051 128 0
970 051 1790
970 051 7280



MONTADORA (Nº CONVERSÃO)	APLICAÇÃO
FORD	FORD 1618 (ÔNIBUS)
MERCEDES BENZ	LS 1630 / 1929 (FASE II) 1932 / 1933 / 1934 / 1935 / 1941 / 0371 RSD / UP - OF 1620 / OH 1625 - LS 1625 / 1630 - L / LB / LK 2325 / LS 1941 / 1935 / OH 1635 - 0400 E 0371 (1994...) / LS 1935 / 1941 / 2625 - LK 2635
VOLKSWAGEN	15180EOD / 16180 / 16180CO / 16210CO / 17210 / 17210OD / 17210EOD / 17220 / 17250E / 17260EOT / 17300 / 17310 / 18310 / 18320OT / 23220 / 23250E / 24220 / 24250 / 24250E / 26220 / 26260 / 26300 / 26310 / 31260 / 31260E / 31310 / 40300

Guarda Pó Para Servo Embreagem

GUARDAPOLVO PARA SERVO EMBRAGUE
CLUTCH SERVO PROTECTOR RUBBER

N.º FARJ: **99155-0**
CONV. P/ N.º WABCO: **897 754 882 4 / 897 754 1814 / 897 754 1824**
CONV. P/ N.º MERCEDES BENZ: **000 295 56 83**



CONV. P/ C/J N.º
884 503 728 0
970 051 100 0
970 051 101 0
970 051 125 0
970 051 128 0
970 051 163 0
970 051 164 0
970 051 179 0
970 051 184 0
970 051 186 0



MONTADORA (N.º CONVERSÃO)	APLICAÇÃO
FORD E VW	FORD 1618 (ÔNIBUS) / VW 16 180 (ÔNIBUS)
MERCEDES BENZ	LS 1630 / 1929 (FASE II) 1932 / 1933 / 1934 / 1935 / 1941 O 371 RSD / UP - OF 1620 / LS 1941 / 1935 OH 1635 - O 400 - LS 1935 / 1941 / 2625 - LK 2635 OH 1625 - LS 1625 / 1630 - L / LB / LK 2325

Corpo Hidráulico para Servo Embreagem

CUERPO HIDRÁULICO DEL SERVO EMBRAGUE
CLUTCH SERVO HYDRAULIC HOUSING

N.º FARJ: **50085-0**
CONVERSÃO PARA WABCO N.º: **970 051 019 4**
PARA SERVO WABCO N.º: **884 503 728 0 / 970 051 128 0 / ...179 0 / 970 051 186 0 / ...191 0**



MONTADORA (N.º CONVERSÃO)	APLICAÇÃO
LINHA MERCEDES	ATEGO 1418 / 1718 / 1725 / 2425 / 1518 / 1525 / L1620 / L1622 / LS1625 / LS1630 / LS1632 / LS1634 / LS1929 / LS1932 / LS1933 / LS1934 / LS1935 / LS1941 / L2325 / L2635 / LS2635 / O371 R / RS / RSD / RSE / RSL / O400 / RS / RSD / RSE / RSL / O500M / O500U / OF1119 / OF1218 / OF1319 / OF1417 / OF1418 / OF1618 / OF 1620 / OH1421 / OH1621 / OH1625 / OH1721 / OF 1721 / OF1722
LINHA VW	8.140 / 8.150 / 9.140 / 9.150 15.180E / 16.180 CO / 16.210 CO 17.180 (EURO III) / 17.210 CO 17.240 / 17.250 / 17.260 / 17.310 18.320 / 23.210 / 23.220 / 23.250 23.310 / 24.220 / 24.250 / 26.220 26.260 / 26.300 / 26.310 / 40.300 / 42.300
LINHA FORD	B1618 C1730 / C2422 / C2425 / C2622 C2630 / C2631 / C2831 / C3222 C3224 / C3530 / C4030 / C4031 C4331 / C5031
LINHA SCANIA	113 F / K / L / R / S / T / 143 R / T
LINHA AGRALE	MA15 (JUNHO/2010...)

Corpo da Válvula P/ Servo Embreagem

CUERPO P / VÁLVULA DEL SERVO EMBRAGUE
CLUTCH SERVO VALVE BODY

N.º FARJ: **48595-0**
CONV. P/ N.º WABCO: **970 051 027 4**
CONV. P/ C/J: **970 051 100 0 / 970 051 101 0 / 970 051 128 0 / 970 051 163 0 / 970 051 164 0 / 970 051 179 0 / 970 051 184 0 / 970 051 186 0 / 970 051 190 0 / 970 051 192 0 / 970 051 193 0 / 970 051 194 0 / 970 051 227 0**



MONTADORA (N.º CONVERSÃO)	APLICAÇÃO
FORD	B 1618 / C 1730 ARG / C 2422 (6X2) / C 2422 (6X4) / C 2425 / C 2425 (6X4) / C 2622 / C 2626 / C 2630 / C 2631 / C 2831 / C 3222 / C 3224 / C 3530 / C 4030 / C 4031 / C 4331 / C 5031
MERCEDES BENZ	938S / 1944S / O500R / 1518 / 1525 / 1718 / ATEGO 1418 / 1718 / ATEGO 1725 / 2425 / L 1620 / L 1622 / L 2325 / L 2635 / LB 2325 / LK 2325 / LS 1625 / LS 1630 / LS 1929 (FASE LL) / LS 1932 / LS 1933 / LS 1934 / LS 1935 / LS 1941 / LS 2635 / O 370 / O 370 R / O 370 RS / O 370 RSD / O 371 R / O 371 RS / O 371 RSD / O 371 RSE / O 371 RSL / O 371 U / O 371 UP / O 400 / O 400 RS / O 400 RSD / O 400 RSE / O 400 RSL / O 500 R 1725 / OF 1417 / OF 1618 / OF 1620 / OF 1620 PLUS / OF 1721 / OH 1421 L / OH 1621 L / O 500 M / O 500 U / OF 1119 / OF 1218 / OF 1319 / OF 1418 / OF 1721 / OF 1722 / O 371 RS / O 371 RSD / O 371 RSE / O 371 RSL / O 400 / O 400 RS / O 400 RSD / O 400 RSE / O 400 RSL / OH 1625 L / OH 1628 L / OH 1635 L / 1417 ELETRÔNICO / OF 1721 / 1722 / MOTOR O 500 / CÂMBIO DAIMLER CHRYSLER (ALUMÍNIO)
VOLKSWAGEN	16 270 CO / 17 240 CO / 17 260 C / 17 210 OD / 17 210E OD / 11 180E OD / 16 180 CO / 16 210 CO / 17 180 (EUROIII) / 17 210 / 17 210 CO / 17 210 OD / 17 210 OD CKD / 17 210E OD / 17 210E OD FEB MEX / 17 220 / 17 240 OT / 17 250E / 17 250E MEX / 17 260E OT / 17 260E OT REB MEX / 17 310 / 18 310 OT / 18 310 TITAN / 18 320 OT / 23 210 / 23 220 / 23 250E MEX / 24 220 / 24 250 / 24 250E / 26 220 / 26 260 / 26 260E / 26 300 / 26 310 / 31 260 / 31 260E / 31 310 / 40 300 / 42 300
IVECO	STRALIS 410 NR / STRALIS 460 NR

Guia da Válvula Atmosférica Para Servo Embreagem

GUÍA DE LA VÁLVULA DE AIRE PARA SERVO EMBRAGUE
CLUTCH SERVO AIR VALVE GUIDE

N.º FARJ: **91235-0**
CONV. P/ WABCO N.º: **970 051 151 4**



MONTADORA (N.º CONVERSÃO)	APLICAÇÃO
MERCEDES BENZ	L 2325 / L 2635 / LB 2325 / LK 2325 / LS 1625 / LS 1630 / LS 1929 (FASE LL) / LS 1932 / LS 1933 / LS 1934 / LS 1935 / LS 1941 / LS 2635 / O 370 / O 370 R / O 370 RS / O 370 RSD / O 371 R / O 371 RS / O 371 RSD / O 371 RSE / O 371 RSL / O 371 U / O 371 UP / O 400 / O 400 RS / O 400 RSD / O 400 RSE / O 400 RSL / O 500 R 1725 / OF 1417 / OF 1618 / OF 1620 / OF 1620 PLUS / OF 1721 / OH 1421 L / OH 1621 L / 1417 ELETRÔNICO / OF 1721 / 1722 / MOTOR O 500 / CÂMBIO DAIMLER CHRYSLER (ALUMÍNIO)
VOLKSWAGEN	1 180E OD / 16 180 CO / 16 210 CO / 17 180 (EUROIII) / 17 210 / 17 210 CO / 17 210 OD / 17 210 OD CKD / 17 210E OD / 17 210E OD FEB MEX / 17 220 / 17 240 OT / 17 250E / 17 250E MEX / 17 260E OT / 17 260E OT REB MEX / 17 310 / 18 310 OT / 18 310 TITAN / 18 320 OT / 23 210 / 23 220 / 23 250E MEX / 24 220 / 24 250 / 24 250E / 26 220 / 26 260 / 26 260E / 26 300 / 26 310 / 31 260 / 31 260E / 31 310 / 40 300 / 42 300
IVECO	STRALIS 410 NR / STRALIS 460 NR
FORD	B 1618 / C 1730 ARG / C 2422 (6X2) / C 2422 (6X4) / C 2425 / C 2425 (6X4) / C 2622 / C 2626 / C 2630 / C 2631 / C 2831 / C 3222 / C 3224 / C 3530 / C 4030 / C 4031 / C 4331 / C 5031

Os números originais utilizados tem a única intenção de auxiliar nossos clientes na identificação dos códigos Farj correspondentes.
Los números de pieza original se utilizan para identificar los productos que vendemos con el único propósito de reconocimiento de los productos por nuestros clientes.
Original part numbers are used so as to identify the products we sell, in the sole purpose of customers recognition of the items sold.

Guia da Válvula Atmosférica P/ Servo Embreagem

GUÍA DE LA VÁLVULA DE AIRE P/ SERVO EMBRAGUE
CLUTCH SERVO AIR VALVE GUIDE

Nº FARJ: 47645-0
CONV. P/ WABCO Nº: 895 072 950 4
CONV. P/ C J Nº: 970 051 100 0 / 970 051 101 0 / 970 051 125 0 /
970 051 163 0 / 970 051 164 0 / 970 051 184 0 / 970 051 190 0 / 970 051 227 0



MONTADORA (Nº CONVERSÃO)	APLICAÇÃO
MERCEDES BENZ	LS 1941 / O 371 RS / O 371 RSD / O 371 RSE / O 371 RSL / O 400 / 1938S / 1944S / 0500R / LS 1935 / LS 1941 / O 371 RS / O 371 RSD / O 371 RSE / O 371 RSL / O 400 / O 400 RS / O 400 RSD / O 400 RSE / O 400 RSL / OH 1625 L / OH 1628 L / OH 1635 L / 1417 ELETRÔNICO / OF 1721 / 1722 / MOTOR O 500 CÂMBIO DAIMLER CHRYSLER (ALUMÍNIO)
VOLKSWAGEN	17 210 OD / 17 210E OD / 16 270 CO / 17 240 CO / 17 260 CO / RSL / OH 1625 L / OH 1628 L / OH 1635 L
IVECO	STRALIS 410 NR / STRALIS 460 NR

Servo Embreagem (Cil. Longo Sem Indicador Desgaste)

SERVO DE EMBRAGUE
CLUTCH SERVO

Nº FARJ: 95555-11
CONV. P/ Nº WABCO: 970 051 125 0 / 970 051 163 0
CONV. P/ Nº MERCEDES BENZ: 000 295 0718
CONV. P/ Nº VOLKSWAGEN: 220 721 257 / 2W0 721 257 A



MONTADORA (Nº CONVERSÃO)	APLICAÇÃO
VOLKSWAGEN	17 210 OD / 17 210E OD
MERCEDES BENZ	LS 1935 / LS 1941 / O 371 RS / O 371 RSD / O 371 RSE / O 371 RSL / O 400 / O 400 RS / O 400 RSD / O 400 RSE / O 400 RSL / OH 1625 L / OH 1628 L / OH 1635 L

Cilindro p/ Servo Embreagem (S/ Indicador de Desgaste)

CILINDRO PARA EL SIERVO EMBRAGUE
CLUTCH SERVO CYLINDER

Nº FARJ: 99525-0
CONV. P/ Nº WABCO: 970 051 013 4



CONV. P/ C J Nº
884 503 728 0
970 051 128 0
970 051 186 0
970 051 191 0
970 051 192 0
970 051 193 0

MONTADORA (Nº CONVERSÃO)	APLICAÇÃO
FORD	B 1618 / C 1730 ARG / C 2422 (6X2) / C 2422 (6X4) / C 2425 / C 2425 (6X4) / C 2622 / C 2626 / C 2630 / C 2631 / C 2831 / C 3222 / C 3224 / C 3530 / C 4030 / C 4031 / C 4331 / C 5031
MERCEDES BENZ	L 2325 / L 2635 / LB 2325 / LK 2325 / LS 1625 / LS 1630 / LS 1929 (FASE II) / LS 1932 / LS 1933 / LS 1934 / LS 1935 / LS 1941 / LS 2635 / O370 / O370 R / O370 RS / O370 RSD / O371 / O371 RS / O371 RSD / O371 RSE / O371 RSL / O371 U / O371 UP / O400 / O400 RS / O400 RSD / O400 RSE / O400 RSL / O500 R 1725 / OF 1417 / OF 1618 / OF 1620 / OF 1620 PLUS / OF 1721 / OH 1421 L / OH 1621 L
VOLKSWAGEN	11 180E OD / 16 180 CO / 16 210 CO / 17 180 (EURO III) / 17 210 / 17 210 CO / 17 210 OD / 17 210 OD CKD / 17 210E OD / 17 210E OD / FEB MEX / 17 220 / 17 240 OT / 17 250E / 17 250E MEX / 17 260E OT / 17 260E / OT REB MEX / 17 310 / 18 310 OT / 18 310 TITAN / 18 320 OT / 23 210 / 23 220 / 23 250E MEX / 24 220 / 24 250 / 24 250E / 26 220 / 26 260 / 26 260E / 26 300 / 26 310 / 31 260 / 31 260E / 31 310 / 40 300 / 42 300

Cilindro Longo P/ Servo Embreagem W (Sem Ind. Desg.)

CILINDRO LARGO P/ EL SERVO DE EMBRAGUE
CLUTCH SERVO LONG CYLINDER

Nº FARJ: 91335-0
CONV. P/ Nº WABCO: 970 903 010 4



CONV. P/ C J Nº
970 051 125 0
970 051 163 0

MONTADORA (Nº CONVERSÃO)	APLICAÇÃO
VOLKSWAGEN	17 210 OD / 17 210E OD
MERCEDES BENZ	LS 1935 / LS 1941 / O 371 RS / O 371 RSD / O 371 RSE / O 371 RSL / O 400 / O 400 RS / O 400 RSD / O 400 RSE / O 400 RSL / OH 1625 L / OH 1628 L / OH 1635 L

Servo Embreagem P/ MBB

SERVO DE EMBRAGUE
CLUTCH SERVO

Nº FARJ: **46975-247**
CONV. P/ Nº MERCEDES BENZ: **000 295 36 18**
CONV. P/ Nº WABCO: **970 051 184 0**



MONTADORA (Nº CONVERSÃO)	APLICAÇÃO
MERCEDES BENZ	1938S / 1944S / 0500R

Servo Embreagem Sem Indicador de Desgaste (MBB 0500/1721)

SERVO DE EMBRAGUE (MBB 0500/1721)
CLUTCH SERVO (MBB 0500/1721)

Nº FARJ: **95605-77**
CONV. P/ Nº WABCO: **970 051 190 0**
CONV. P/ Nº MERCEDES BENZ: **000 254 0147**



MONTADORA (Nº CONVERSÃO)	APLICAÇÃO
MERCEDES BENZ	1417 ELETRÔNICO / OF 1721 / 1722 MOTOR O 500 / CÂMBIO DAIMLER CHRYSLER (ALUMÍNIO)

Jogo de Reparo Para Servo Embreagem (MBB O 500)

JUEGO DE REPARACIÓN PARA EL SERVO EMBRAGUE (MBB O 500)
CLUTCH SERVO REPAIR KIT (MBB O500)

Nº FARJ: **93255-2**
CONV. P/ Nº WABCO: **970 051 917 2**
CONV. P/ Nº DAIMLER CHRYSLER: **000 250 03 62**



CONV. P/ CJ Nº
970 051 190 0

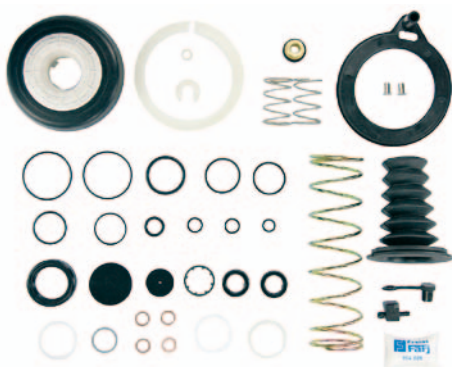

MONTADORA (Nº CONVERSÃO)	APLICAÇÃO
MERCEDES BENZ	1417 ELETRÔNICO / OF 1721 / 1722 MOTOR O 500 / CÂMBIO DAIMLER CHRYSLER (ALUMÍNIO)

Jogo de Reparo Para Servo de Embreagem (Cilindro Maior)

JUEGO DE REPARACIÓN PARA EL SERVO EMBRAGUE (CILINDRO MAYOR)
CLUTCH SERVO REPAIR KIT (MAJOR CYLINDER)

Nº FARJ: **99655-2**
CONV. P/ Nº WABCO: **970 051 954 2 / 970 051 955 2 / 970 051 983 2**



CONV. P/ CJ Nº
970 051 125 0
970 051 163 0
970 051 164
970 051 184



MONTADORA (Nº CONVERSÃO)	APLICAÇÃO
MERCEDES BENZ	LS 1941 / 1935 / OH 1635 / O 400 E O 371 (A PARTIR DE 1994) / LS 1935 / 1941 / 2625 / LK 2635

Cilindro para Servo Embreagem W (MBB O 500 / 1417 / 1721)

CILINDRO PARA EL SERVO EMBRAGUE
CLUTCH SERVO CYLINDER

Nº FARJ: **94655-0**
CONV. P/ Nº WABCO: **970 902 027 4**



CONV. P/ CJ Nº
970 051 190 0



MONTADORA (Nº CONVERSÃO)	APLICAÇÃO
MERCEDES BENZ	1417 ELETRÔNICO / OF 1721 / 1722 MOTOR O 500 / CÂMBIO DAIMLER CHRYSLER (ALUMÍNIO)

Servo Embreagem Para MBB (1938 S / 1944 S)

SERVO DE EMBRAGUE (1938 S / 1944 S)
CLUTCH SERVO (1938 S / 1944 S)

Nº FARJ: **94915-90**
CONV. P/ Nº MERCEDES BENZ: **000 254 00 47**
CONV. P/ Nº WABCO: **970 051 431 0**



MONTADORA (Nº CONVERSÃO)	APLICAÇÃO
MERCEDES BENZ	1938 S / 1944 S / 2638 S / O 500 RSD

• Os números originais utilizados tem a única intenção de auxiliar nossos clientes na identificação dos códigos Farj correspondentes.
• Los números de pieza original se utilizan para identificar los productos que vendemos con el único propósito de reconocimiento de los productos por nuestros clientes.
• Original part numbers are used so as to identify the products we sell, in the sole purpose of customers recognition of the items sold.

Cilindro P/ Servo Embreagem MBB (1938 S / 1944 S)

CILINDRO PARA SERVO DE EMBRAGUE MBB (1938 S / 1944 S)
CLUTCH SERVO CYLINDER MBB (1938 S / 1944 S)

Nº FARJ: **95855-0**
CONV. P/ Nº WABCO: **970 051 033 2**



CONV. P/ CJ Nº
970 051 431 0



MONTADORA (Nº CONVERSÃO)	APLICAÇÃO
MERCEDES BENZ	1938 S / 1944 S / 2638 S / O 500 RSD

Sensor Para Servo Embreagem (MBB 1938 S)

SENSOR DEL SERVO DE EMBRAGUE (MBB 1938 S)
CLUTCH SERVO SENSOR (MBB 1938 S)

Nº FARJ: **45505-0**
CONV. P/ Nº WABCO: **441 100 539 2**



MONTADORA (Nº CONVERSÃO)	APLICAÇÃO
MERCEDES BENZ	1938 S / 1944 S / 2638 S / O 500 RSD

Jogo de Reparo P/ Servo Embreagem W (MBB 1944/2638)

JUEGO DE REPARACIÓN PARA SERVO EMBRAGUE W (MBB 1944/2638)
CLUTCH SERVO REPAIR KIT (MBB 1944/2638)

Nº FARJ: **93415-2**
CONV. P/ Nº WABCO: **970 051 974 2**



CONV. P/ CJ Nº
970 051 431 0



MONTADORA (Nº CONVERSÃO)	APLICAÇÃO
MERCEDES BENZ	1938 S / 1944 ELETRÔNICO / 2638

Jogo de Reparo Parcial P/ Servo Embreagem W (MBB 1944 / 2638)

JUEGO DE REPARACIÓN P/ SERVO EMBRAGUE W (MBB 1944 / 2638)
CLUTCH SSERVO PARTIAL REPAIR KIT (MBB 1944 / 2638)

Nº FARJ: **93415-2 F**
CONV. P/ WABCO Nº: **970 051 974 2 / 970 051 431 0**



CONV. P/ CJ Nº
970 051 431 0

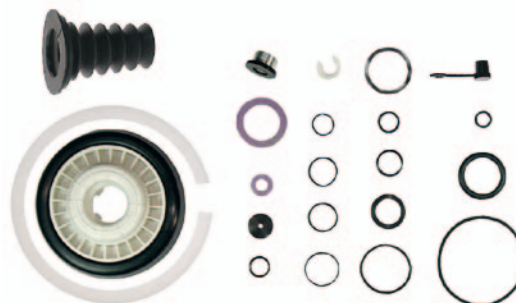

MONTADORA (Nº CONVERSÃO)	APLICAÇÃO
MERCEDES BENZ	1938 S / 1944 S ELETRÔNICO / 2638 S / O500 RSD

Assento da Válvula Para Servo 1938 S

ASIENTO DE LA VÁLVULA PARA SERVO DE EMBRAGUE
CLUTCH SERVO VALVE SEAT

Nº FARJ: **95245-0**
CONV. P/ Nº WABCO: **970 051 599 4**



CONV. P/ CJ Nº
970 051 431 0



MONTADORA (Nº CONVERSÃO)	APLICAÇÃO
MERCEDES BENZ	1938 S 1944 ELETRÔNICO 2638

Jogo de Reparo Para Servo de Embreagem (Stralis)

JUEGO DE REPARACIÓN PARA EL SERVO EMBRAGUE
CLUTCH SERVO REPAIR KIT

Nº FARJ: **45735-2**
CONV. P/ Nº WABCO: **970 051 995 2**
CONV. P/ Nº IVECO: **500053250**



CONV. P/ CJ Nº
970 051 227 0
970 051 231 0



MONTADORA (Nº CONVERSÃO)	APLICAÇÃO
IVECO	STRALIS 410/460 NR

Servo Embragem (Ford Cargo)

SERVO DE EMBRAGUE
CLUTCH SERVO

Nº FARJ: **47515-287**
CONV. P/ Nº WABCO: **970 051 025 0**
CONV. P/ Nº FORD: **CC457K626AB**



MONTADORA (Nº CONVERSÃO)	APLICAÇÃO
FORD	CARGO C2623 / CARGO C2629 / CARGO C2429

Servo Embragem Para VW (Cilindro Longo Fino)

SERVO EMBRAGUE VW
CLUTCH SERVO VW

Nº FARJ: **46705-222**
CONV. P/ WABCO Nº: **970 051 100 0**
CONV. P/ VW Nº: **2Z0 721 261 A**



MONTADORA (Nº CONVERSÃO)	APLICAÇÃO
VOLKSWAGEN	16 270 CO / 17 240 CO / 17 260 CO

Servo Embragem MAN Com Acionamento da Transmissão (Shift)

SERVO EMBRAGUE VW
CLUTCH SERVO VW

Nº FARJ: **47885-298**
CONV. P/ Nº ZF: **0501008596**
CONV. P/ Nº VOLKSWAGEN: **2Z0300042G (VW) / 2Z0721257A**
CONV. P/ Nº WABCO: **/ 970 051 228 0**
CONV. P/ Nº MAN: **/ JNV721257**



MONTADORA (Nº CONVERSÃO)	APLICAÇÃO
MAN	17230 COM MOTOR DIANTEIRO (EURO 5) / 17280 COM MOTOR TRASEIRO (EURO 5) / 15190 COM MOTOR DIANTEIRO (EURO 5)

Jogo de Reparo P/ Servo Embragem Com Acionamento Transmissão

JUEGO DE REPARACIÓN P/ EL SERVO EMBRAGUE
CLUTCH SERVO REPAIR KIT

Nº FARJ: **46425-2**
CONV. P/ Nº WABCO: **970 051 997 2 / 970 051 100 0 / 970 051 228 0**



CONV. P/ CJ Nº
970 051 100 0
970 051 228 0



MONTADORA (Nº CONVERSÃO)	APLICAÇÃO
VOLKSWAGEN	15 190 / 16 270 CO / 17 230 / 17 240 CO / 17 260 / 17 280 CO / 17 240 / 17 260 CO
FORD	C 2429 / C 2623 / C 2629

Jogo de Reparo Parcial de Componentes para Secador de Ar da APU

JUEGO DE REPARACIÓN PARCIAL DE PIEZAS PARA SECADOR DE AIRE DEL APU /
AIR DRYER COMPONENTS PARTIAL REPAIR KIT

Nº FARJ: **48465-2F**
CONV. P/ PARCIAL Nº KNORR: **K004450**
CONV. P/ Nº KNORR: **II17369 / II31739 / II32581 / II34982 / II35216 / II35278 / II38213 / K001053 / K001675**



MONTADORA (Nº CONVERSÃO)	APLICAÇÃO
MERCEDES BENZ	914C / 915C - ACCELO / 1016 - NEW ACCELO / 0400 / 0500 - TODOS / OF1319 / OF1417E / OF1418 / OF1519 / OF1722 / OH1518 / OH1725L / OHL1628 / OHL1636 / 1938S / 1944S / LS1938 / L2638 / LK2638 / LS1633 / LS1938 / LS2638 / ATEGO 1315 / 1418 / 1518 / ATEGO 1718 / 1725 / AXOR 1933 / 2035 / 2040 / AXOR 2425 / 2533 / 2540 / AXOR 2544 / 2640 / 2644 / AXOR 2825 / 2828 / 3340 / AXOR 3344 / 4140
FORD	C1722 / C1723 / C1932 / C2042 C2422 / C2423 / C2428 / C2429

Jogo de Reparo P/ Válvula 3 / 2 Vias do Servo P/ Acionamento da Transmissão Shift

JUEGO DE REPARACIÓN P/ LA VÁLVULA ACCIONADORA DEL SHIFT
REPAIR KIT FOR TRANSMISSION DRIVE VALVE (SHIFT)

Nº FARJ: **48145-2**
CONV. P/ Nº WABCO: **970 051 938 2 / 970 051 227 0 / 970 051 228 0**
CONV. P/ Nº MAN: **P/ SERVO Nº: JNV721257**
CONV. P/ Nº ZF: **0501008596**
CONV. P/ Nº VW: **2Z03000426**
CONV. P/ Nº IVECO: **580131400**



CONV. P/ CJ Nº
JNV721257
0501008596
2Z03000426
580131400
970 051 227 0
970 051 228 0



MONTADORA (Nº CONVERSÃO)	APLICAÇÃO
IVECO	STRALIS 410 NR / STRALIS 460 NR
MAN	17230 COM MOTOR DIANTEIRO (EURO 5) / 17280 COM MOTOR TRASEIRO (EURO 5) / 15190 COM MOTOR DIANTEIRO (EURO 5)

Os números originais utilizados tem a única intenção de auxiliar nossos clientes na identificação dos códigos Farj correspondentes.
Los números de pieza original se utilizan para identificar los productos que vendemos con el único propósito de reconocimiento de los productos por nuestros clientes.
Original part numbers are used so as to identify the products we sell, in the sole purpose of customers recognition of the items sold.

Cilindro Para Servo Embreagem (Ford Cargo)

CILINDRO PARA SERVO DE EMBRAGUE
CLUTCH SERVO CYLINDER

Nº FARJ: **46645-0**
CONV. P/ Nº FORD: **CC457K626AB**
CONV. P/ Nº WABCO: **970 051 017 4 / 970 051 025 0**



MONTADORA (Nº CONVERSÃO)	APLICAÇÃO
FORD	CARGO C2623 / CARGO C2629 / CARGO C2429

Cilindro P/ Servo Embreagem VW (Longo Fino)

CILINDRO P/ SERVO EMBRAGUE VW
CLUTCH SERVO CYLINDER

Nº FARJ: **47525-0**
CONV. P/ Nº WABCO: **970 902 017 4 / 970 051 100 0 / 970 051 101 0**



MONTADORA (Nº CONVERSÃO)	APLICAÇÃO
VOLKSWAGEN	8.160 / 9.160 / 16 270 CO / 17 240 CO / 17 260 CO

Cilindro P/ Servo Embreagem VW Com Indicador Desgaste

CILINDRO P/ SERVO EMBRAGUE VW
CLUTCH SERVO CYLINDER

Nº FARJ: **47855-0**
CONV. P/ Nº ZF: **SERVO Nº: 501008596**
CONV. P/ Nº MAN: **JNV721257**
CONV. P/ Nº WABCO: **970 051 228 0**



MONTADORA (Nº CONVERSÃO)	APLICAÇÃO
MAN	17230 COM MOTOR DIANTEIRO (EURO 5) / 17280 COM MOTOR TRASEIRO (EURO 5) / 15190 COM MOTOR DIANTEIRO (EURO 5)

Tampa do Servo Embreagem Ford Cargo (Cilindro Fino)

TAPA P/ SERVO EMBRAGUE FORD (CILINDRO DELGADO)
CLUTCH SERVO COVER

Nº FARJ: **47695-0**
CONV. P/ Nº FORD: **SERVO Nº: CC457K626AB**
CONV. P/ Nº WABCO: **970 051 025 0**

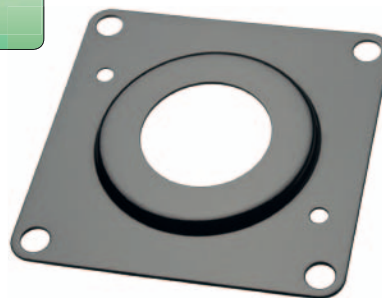

MONTADORA (Nº CONVERSÃO)	APLICAÇÃO
FORD	CARGO C2429 / CARGO C2623 / CARGO C2629

Tampa do Servo Embreagem VW (Cilindro Fino)

TAPA P/ SERVO EMBRAGUE VW (CILINDRO DELGADO)
CLUTCH SERVO COVER

Nº FARJ: **47705-0**
CONV. P/ Nº WABCO: **970 051 100 4 / 970 051 100 0**



MONTADORA (Nº CONVERSÃO)	APLICAÇÃO
VOLKSWAGEN	8.160 / 9.160 / 16 270 CO / 17 240 CO / 17 260 CO
MAN	17230 COM MOTOR DIANTEIRO (EURO 5) / 17280 COM MOTOR TRASEIRO (EURO 5) / 15190 COM MOTOR DIANTEIRO (EURO 5)

Servo Embreagem (Stralis 410 / 460 NR)

SERVO DE EMBRAGUE (IVECO)
CLUTCH SERVO (IVECO)

Nº FARJ: **46245-196**
CONV. P/ WABCO Nº: **970 051 227 0 / 970 051 231 0**
CONV. P/ IVECO Nº: **5801314040**



MONTADORA (Nº CONVERSÃO)	APLICAÇÃO
IVECO	STRALIS 410 NR / STRALIS 460 NR

Cilindro P/ Servo Embreagem W (Iveco)

CILINDRO P/ SERVO DE EMBRAGUE
CLUTCH SERVO CYLINDER

Nº FARJ: **47785-0**
CONV. P/ Nº WABCO: **970 903 029 4 / 970 051 227 0 / 970 051 231 0**



MONTADORA (Nº CONVERSÃO)	APLICAÇÃO
IVECO	STRALIS 410 NR / STRALIS 460 NR
MERCEDES BENZ	OH 1635 / 0371 (1994...)/ 0400 / 0500R / 1935 / LS 1935 / 1938 / 1938S / 1941 / LS 1941 / 1944 / 1944S / 2625 / LK 2635

Placa P/ Servo Embreagem Eletrônico (Actros)

PLACA DEL SERVO EMBRAGUE ELECTRONICO
PLATE FOR ELECTRONIC CLUTCH SERVO

Nº FARJ: **48745-0**
CONV. P / SERVO WABCO Nº: **970 150 001 0**
CONV. P / SERVO MERCEDEZ BENZ Nº: **000 250 00 62 / 000 250 05 62**



MONTADORA (Nº CONVERSÃO)	APLICAÇÃO
MERCEDEZ BENZ	ACTROS 2546 / ACTROS 2646 / ACTROS 2655 / ACTROS 4844

Jogo de Bobinas P/ Servo Embreagem Eletrônico (Actros)

JUEGO DE BOBINAS P/ SERVO EMBRAGUE ELECTRONICO
COILS SET FOR ELECTRONIC CLUTCH SERVO

Nº FARJ: **47505-2**
CONV. P/ Nº WABCO: **970 051 001 0 / 970 150 001 0**

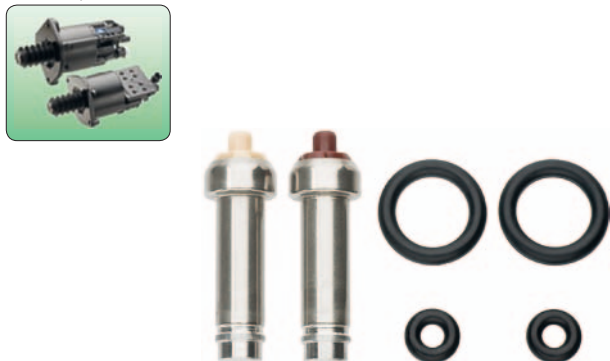

MONTADORA (Nº CONVERSÃO)	APLICAÇÃO
MERCEDES BENZ	ACTROS 2546 / ACTROS 2646 / ACTROS 2655 / ACTROS 4855

Servo Embreagem Eletrônico (Actros)

SERVO EMBRAGUE ELECTRONICO
ELECTRONIC CLUTCH SERVO

Nº FARJ: **47685-281**
CONV. P/ Nº M. BENZ: **000 250 00 62 / 000 250 05 62 / 000 250 15 62**
CONV. P/ Nº WABCO: **970 150 001 0 / 970 150 008 0**



MONTADORA (Nº CONVERSÃO)	APLICAÇÃO
MERCEDES BENZ	ACTROS 2546 / ACTROS 2646 / ACTROS 2655 / ACTROS 4844

Corpo Para Servo Embreagem Eletrônico (Actros)

CUERPO PARA SERVO EMBRAGUE ELECTRONICO
ELECTRONIC CLUTCH SERVO BODY

Nº FARJ: **48205-0**
CONV P/ Nº MERCEDES BENZ: **000 250 00 62 / 000 250 05 62**
CONV P/ Nº WABCO: **970 150 001 0**



MONTADORA (Nº CONVERSÃO)	APLICAÇÃO
MERCEDES BENZ	ACTROS 2546 / 2646 / 2655 / 4844

Jogo de Reparo P/ Servo de Embreagem Eletrônico (Actros)

JUEGO DE REPARACIÓN P/ EL SERVO DE EMBRAGUE
CLUTCH SERVO REPAIR KIT

Nº FARJ: **47865-2**
CONV. P/ Nº WABCO: **970 150 923 2 / 970 150 924 2 / 970 150 001 0**
CONV. P/ Nº MERCEDES BENZ: **000 250 00 62 / 000 250 05 62**



MONTADORA (Nº CONVERSÃO)	APLICAÇÃO
MERCEDES BENZ	ACTROS 2546 / ACTROS 2646 / ACTROS 2655 / ACTROS 4844

Os números originais utilizados tem a única intenção de auxiliar nossos clientes na identificação dos códigos Farj correspondentes.
Los números de pieza original se utilizan para identificar los productos que vendemos con el único propósito de reconocimiento de los productos por nuestros clientes.
Original part numbers are used so as to identify the products we sell, in the sole purpose of customers recognition of the items sold.

Servo Embragem

SERVO EMBRAGUE
CLUTCH SERVO

Nº FARJ: **48585-319**
CONV. P/ Nº DAF: **1519286 / 1519287**
CONV. P/ Nº RENAULT: **5010245488 / 5010245868 / 5010452511**
CONV. P/ Nº IVECO: **504103066**
CONV. P/ Nº WABCO: **970 051 438 0**

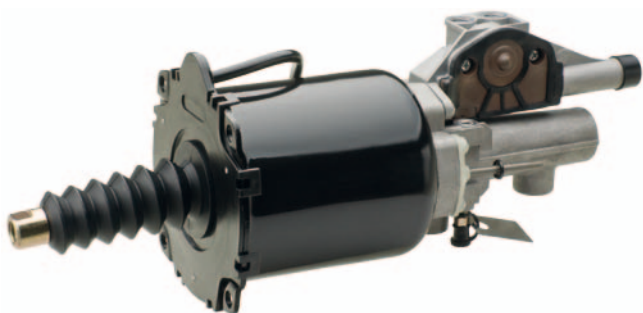

MONTADORA (Nº CONVERSÃO)	APLICAÇÃO
IVECO	BUS
RENAULT	PREMIUM / TR / PR / KERAX / AE MAGNUM / MAGNUM E-TECH

Cilindro P/ Câmara Tristop Baioneta (Tipo 30)

CILINDRO P/ CÁMARA DE FRENO BAYONETA (TIPO 30)
BAYONET BRAKE CHAMBER CYLINDER / TYPE 30

Nº FARJ: **47795-0**
CONV. P/ WABCO Nº:
925 432 113 0 /
925 432 114 0 /
925 432 115 0 /
925 432 116 0 /
925 432 117 0 /
925 432 118 0 /
925 432 120 0 /
925 432 121 0 /
925 432 130 0 /
925 432 440 0



MONTADORA (Nº CONVERSÃO)	APLICAÇÃO
	ÔNIBUS NGS / K 94 / P 94 / P 94 (4X2) / F 113 HL / K 113 / CL / TL / R 113 / R 113 (4X2) / R 113 (6X2) (6X4) / T 113 (4X2) / T 113 E (4X2) / T 113 H (4X2) / P 114 (4X2) (6X2) / R 114 (4X2) (6X4) / T 114 (4X2) (6X4) / K 124 (4X2) (6X2) (8X2) / P 124 (4X2) (6X4) / R 124 (4X2) (6X2) (6X4) / T 124 (4X2) (6X2) (6X4) / R 143 (4X2) / T 143 (4X2)

Jogo de Reparo P/ Câmara Tristop 14/24 e 16/24 (Emergência)

JUEGO DE REPARACIÓN P/ LA CAMARA TRISTOP 14/24 Y 16/24 (EMERGENCIA)
TRISTOP CYLINDER REPAIR KIT (TYPE 14/24 AND 16/24)

Nº FARJ: **97395-2**
CONV. P/ Nº WABCO: **925 320 001 2**
CONV. P/ Nº MBB: **002 586 52 42 / 002 430 15 60**



CONV. P/ CJ Nº
925 320 977 1
925 324 984 1
925 328 989 1



MONTADORA (Nº CONVERSÃO)	APLICAÇÃO
MERCEDES BENZ	L / LK / LA / LAK / LS 1313 / 1316 - OF1313 / ULB / LK / 2013 / 2014 / 2019 / 2213 / 2214 / 2216 / 2217 / 2219 / 2220 / 2224 / 2225 / 2314 / 2318 / 2325 / OH1313 / 1314 / 1316 / 1317 / 1318 / 1419 / 1420 / L / LK / LS 1313 / 1316 - LA / LAK 1313 - OF 1313 (ANTERIORES A JUNHO / 1983) OF 1 1 13 / 1 1 14 / 1

Servo Embragem Para Mercedes Ø 100 mm (Tipo Scania C/ Haste Mercedes)

SERVO EMBRAGUE PARA MERCEDES 100 MM
CLUTCH SERVO Ø 100 MM (TYPE MBB)

Nº FARJ: **99715-75**
CONV. P/ Nº WABCO: **970 051 128 0**
CONV. P/ Nº MERCEDES BENZ: **001 295 56 07**



MONTADORA (Nº CONVERSÃO)	APLICAÇÃO
MERCEDES BENZ	LS 1630 / 1929 / 1932 / 1933 / 1934 / 1935 O 371 RSD / UP / OF 1620 / LS 1941 / OH 1635 / O 400

Jogo de Reparo Para a Câmara Tristop 12/16 (Emergência)

JUEGO DE REPARACIÓN PARA LA CÁMARA TRISTOP 12/16 (EMERGENCIA)
TRISTOP CYLINDER REPAIR KIT (TYPE 14/24 AND 12/16)

Nº FARJ: **97405-2**
CONV. P/ Nº WABCO: **925 325 002 2**
CONV. P/ Nº MBB: **000 430 51 60**



CONV. P/ CJ Nº
925 325 002 0

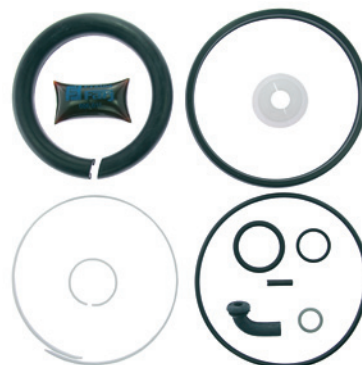

MONTADORA (Nº CONVERSÃO)	APLICAÇÃO
MERCEDES BENZ	L / LK1113 / LS1113 L / LK1114 / LS1114 OF1113 / OF1114 O370 RSD / O371 RSD VEÍCULOS DE 12 / 14 TON. (A PARTIR DE 1996)

Jogo de Reparo P/ a Câmara Tristop 20/30 e 24/30 (Emergência)

JUEGO DE REPARACIÓN P/ LA CAMARA TRISTOP 20 / 30 Y 24 / 30 (EMERGENCIA)
TRISTOP CYLINDER REPAIR KIT (TYPE 20 / 30 AND 24 / 30)

Nº FARJ: **97985-2**
CONV. P/ Nº WABCO: **925 320 002 2**
CONV. P/ Nº MERCEDES BENZ: **002 586 26 42**



CONV. P/ CJ Nº
884 503 602 0
925 321 991 0



MONTADORA (Nº CONVERSÃO)	APLICAÇÃO
MERCEDES BENZ	LS 1940 - OF 1618 / 1621 - L 1725 - LS 1625 / L 1418 - 1714 - OF 1620 / LK 1414 - OH 1521 - OH 1518 - L 2318 / 2418 ULB / LK 2325 / L 1618 / 1718 - ACIMA DE 16 TON. (1996...)/ ULK / LS 2635 (6X4) - O 370 / 371 R / RS - OHL 1635 - O 371 U / LS 1924 / 1929 / 1932 / 1933 / 1934 / 1935 / 1941

Jogo de Reparo Para Câmara Tristop "G" e Baioneta 20/24 e 24/24

JUEGO DE REPARACIÓN PARA LA CÁMARA TRISTOP 20 / 24 Y 24 / 24
TRISTOP CYLINDER REPAIR KIT (TYPE G 20 / 24 AND 24 / 24)

Nº FARJ: **99305-2**
CONV. P/ Nº WABCO: **925 430 001 2 / 925 420 004 2**
CONV. P/ Nº SCANIA: **1 953 874**
CONV. P/ Nº MERCEDES BENZ: **018 420 0918**
CONV. P/ Nº VOLVO: **812 7723**



CONV. P/ CJ Nº
925 430 988 0
925 431 980 0
925 431 986 0
925 431 990 0
925 431 0030
925 464 9880

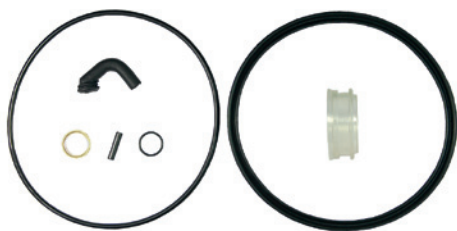

MONTADORA (Nº CONVERSÃO)	APLICAÇÃO
VOLVO	NL 10 / 12 (6X4) (MARÇO 1997...)
SCANIA	R / T 124 (JULHO 1997...) / R / T 113 / 143 (4X2 / 6X2 / 6X4)
MERCEDES BENZ:	LS1938

Jogo de Reparo Para Câmara Tristop "G" e Baioneta 24 / 30

JUEGO DE REPARACIÓN PARA LA CAMARA TRISTOP 24 / 30
TRISTOP CYLINDER REPAIR KIT (TYPE G 24 / 30)

Nº FARJ: **99345-2**
CONV. P/ Nº WABCO: **884 500 631 2 / 925 420 002 2 / 884 503 5492**
CONV. P/ Nº SCANIA: **1953864**
CONV. P/ Nº VOLVO: **8127723 / 85111578**



CONV. P/ CJ Nº
925 431 975 0
925 431 976 0
925 431 987 0
425 431 0020
884 503 4800
884 503 5460
925 432 1130
925 531 9840



MONTADORA (Nº CONVERSÃO)	APLICAÇÃO
SCANIA	R / T 112 / 142 (4X2, 6X2) - F 113 ROD. (1992) / SÉRIE 4
VOLKSWAGEN	18.310 TITAN - SUSPENSÃO PNEUMÁTICA (DEZ 2003...JUL 2004)"

Jogo de Reparo P/ Câmara Baioneta Tipo 14 / 16

JUEGO DE REPARACIÓN P/ LA CÁMARA BAIONETA TIPO 14 / 16
14 / 16 EMERGENCY BAYONET CHAMBER REPAIR KIT

Nº FARJ: **48675-2**
CONV. P/ Nº MERCEDES BENZ: **019 420 14 18 / 019 420 15 18 / 019 420 18 18 / 019 420 19 18**
CONV. P/ Nº WABCO: **925 468 030 0 / 925 468 031 0 / 925 468 032 0 / 925 468 033 0**



MONTADORA (Nº CONVERSÃO)	APLICAÇÃO
MERCEDES BENZ	AXOR 2540 / AXOR 2644 / LS1938

Jogo de Reparo Emergência para Tristop 12/16 (Micro MBB)

JUEGO DE REPARACIÓN PARA LA CÁMARA TRISTOP 12/16 (EMERGENCIA)
TRISTOP CYLINDER REPAIR KIT (TYPE 14 / 24 AND 12 / 16)

Nº FARJ: **93685-2**
CONV. P/ Nº WABCO: **925 324 005 2**



CONV. P/ CJ Nº
925 324 992 0



MONTADORA (Nº CONVERSÃO)	APLICAÇÃO
MERCEDES BENZ	MICRO MBB 712C / 914C / LO 914 / O 364 / O 365

Jogo de Reparo Emergência P/ Câmara Baioneta Tipo 24/30

JUEGO DE REPARACIÓN P/ LA CÁMARA BAIONETA TIPO 24/30 /
BAYONET CHAMBER 24/30 EMERGENCY REPAIR KIT

Nº FARJ: **49905-2**
CONV. P/ CÁMARA Nº VOLVO: **20524536 / 20527597**
CONV. P/ CÁMARA Nº WABCO: **925 481 100 0 / 925 481 103 0 / 925 481 108 0 / 925 481 110 0 / 925 481 113 0 / 925 481 118 0**



MONTADORA (Nº CONVERSÃO)	APLICAÇÃO
VOLVO	B7

Jogo de Reparo P/ Câmara Dianteira 16

JUEGO DE REPARACIÓN P/ CAMARA DELANTERA 16
MEMBRANE CYLINDER REPAIR KIT 16

Nº FARJ: **48105-2**
CONV. P/ Nº WABCO: **423 104 001 2 / 423 104 606 0 / 423 104 615 0 / 423 104 616 0**



MONTADORA (Nº CONVERSÃO)	APLICAÇÃO
MERCEDES BENZ	L1513 / L1514 / L1516 / L1518 / L1519 / L1520 / L2013 / L2014 / L2213 / L2214 / L2418 / L2425 / LA2425 / LB2213 / LB2214 / LB2216 / LB2217 / LB2218 / LB2219 / LB2220 / LB2318 / LB2325 / LB2418 / LB2425 / LG1819 / LK1418 / LK1513 / LK1514 / LK1516 / LK1517 / LK1518 / LK1519 / LK1520 / LK2213 / LK2214 / LK2216 / LK2217 / LK2218 / LK2219 / LK2220 / LK2318 / LK2325 / LS1519 / LS1520 / LS1524 / LS1515

Os números originais utilizados tem a única intenção de auxiliar nossos clientes na identificação dos códigos Farj correspondentes.
Los números de pieza original se utilizan para identificar los productos que vendemos con el único propósito de reconocimiento de los productos por nuestros clientes.
Original part numbers are used so as to identify the products we sell, in the sole purpose of customers recognition of the items sold.

Jogo de Reparo P/ Câmara Dianteira 20

JUEGO DE REPARACIÓN P/ CAMARA DELANTERA 20
MEMBRANE CYLINDER REPAIR KIT 20

Nº FARJ: 48115-2

CONV. P/ Nº WABCO: 423 105 001 2 / P/ CÂMARA Nº: 423 105 111 0 /
423 105 432 0 / 423 105 433 0 / 423 105 440 0 / 423 105 441 0



MONTADORA (Nº CONVERSÃO)	APLICAÇÃO
MERCEDES BENZ	1420 / L1620 / L1622 / LK1620 / LK1621 / LS1924 / LS1924A / LS1929 / LS1932 / LS1933 / LS1934 / OF1618 / OF1620 / OF1721 / OH1418 / OH1421L / OH1621L / OH1625L / OH1635L

Jogo de Reparo P/ Câmara Dianteira 20

JUEGO DE REPARACIÓN P/ CAMARA DELANTERA 20
MEMBRANE CYLINDER REPAIR KIT 20

Nº FARJ: 48125-2

CONV. P/ Nº WABCO: 423 105 005 2 / P/ CÂMARA Nº: 423 105 103 0



MONTADORA (Nº CONVERSÃO)	APLICAÇÃO
MERCEDES BENZ	LA1418 / LAK1418

Jogo de Reparo Para Câmara Tristop 12/16 (Serviço)

JUEGO DE REPARACIÓN PARA LA CÁMARA TRISTOP 12/16 (SERVICIO)
TRISTOP CYLINDER SERVICE REPAIR KIT (TYPE 12/16)

Nº FARJ: 99045-2

CONV. P/ Nº WABCO: 925 325 000 2

CONV. P/ Nº MERCEDES BENZ: 000 430 66 60



CONV. P/ C/J Nº
925 325 000 0
925 325 002 0
925 325 004 0
925 325 010 0
925 325 014 0

MONTADORA (Nº CONVERSÃO)	APLICAÇÃO
MERCEDES BENZ	L / LK1113 / 1114 / 1214 - LS1113 - OF113 O 370 / O 371 RSD (EIXO AUXILIAR) VEÍCULOS DE 12 / 14 TON. (A PARTIR DE 1996)

Jogo de Reparo Para Câmara Tristop 14/24 (Serviço)

JUEGO DE REPARACIÓN PARA LA CÁMARA TRISTOP 14/24 (SERVICIO)
TRISTOP CYLINDER SERVICE REPAIR KIT (TYPE 14/24)

Nº FARJ: 99065-2

CONV. P/ Nº WABCO: 925 328 000 2

CONV. P/ Nº MERCEDES BENZ: 000 430 16 68



CONV. P/ C/J Nº
884 503 164 0 925 328 008 0
884 503 165 0 925 328 009 0
925 328 000 0 925 328 012 0
925 328 002 0 925 328 018 0
925 328 005 0 925 328 019 0

MONTADORA (Nº CONVERSÃO)	APLICAÇÃO
MERCEDES BENZ	L / LK / LA / LAK / LS 1313 / 1316 - OF 1313 / L / LB / LK 2013 / 2014 / 2019 / 2213 / 2214 / 2216 / 2217 / 2219 / 2220 / 2224 / 2225 / 2314 / 2318 / 2325 / OH 1313 / 1314 / 1316 / 1317 / 1318 / 1419 / 1420 / L / LK / LS 1313 / 1316 - LA / LAK 1313 - OF 1313 (ATÉ JUNHO 83)

Jogo de Reparo Para Câmara Tristop 16/24 (Serviço)

JUEGO DE REPARACIÓN PARA LA CÁMARA TRISTOP 16/24 (SERVICIO)
TRISTOP CYLINDER SERVICE REPAIR KIT (TYPE 16/24)

Nº FARJ: 99085-2

CONV. P/ Nº WABCO: 925 324 001 2

CONV. P/ Nº MERCEDES BENZ: 002 586 50 42



CONV. P/ C/J Nº
925 324 200 0
925 324 204 0
925 324 209 0
925 324 210 0
925 324 219 0
925 324 225 0
925 324 235 0

MONTADORA (Nº CONVERSÃO)	APLICAÇÃO
MERCEDES BENZ	L / LK 1513 / 1514 / 1516 / 1517 / 1518 / 1614 / 1618 / 1625 / OH 1517 / 1518 / L / LK / LS 1519 / 1520 LS 1524 / 1525 / 1625 / 1626 / 1630 OF 1215 / 1315 / 1318 / OH 1520 / 1523 L / LK 1620 / OF 1620 PLUS / OF 1721

Jogo de Reparo Para Câmara Tristop 20/30 (Serviço)

JUEGO DE REPARACIÓN PARA LA CÁMARA TRISTOP 30/30 (SERVICIO)
TRISTOP CYLINDER SERVICE REPAIR KIT (TYPE 30/30)

Nº FARJ: 99095-2

CONV. P/ Nº WABCO: 884 500 372 2 / 925 320 007 2

CONV. P/ Nº MERCEDES BENZ: 002 586 55 42



CONV. P/ C/J Nº
925 320 505 0 925 320 544 0
925 320 515 0 925 320 545 0
925 320 520 0 925 320 554 0
925 320 533 0 925 320 555 0
925 320 535 0 925 320 557 0

MONTADORA (Nº CONVERSÃO)	APLICAÇÃO
MERCEDES BENZ	O 370 RSD / O 500 R / RSD / OH 1418 / L 1418 / OH 1521 / 1518 / OF 1618 / 1620 / 1621 / L 1618 / 1714 / L 1718 / 1725 / LS 1625 / LS 1940 / L / LB / LK 2325 / L 2318 / 2418 / L / LB / LK 2325 / L / LK / LS 2635

Jogo de Reparo Para Câmara Tristop 24/30 (Serviço)

JUEGO DE REPARACIÓN PARA LA CÁMARA TRISTOP 24/30 (SERVICIO)
TRISTOP CYLINDER SERVICE REPAIR KIT (TYPE 24/30)

Nº FARJ: **99105-2**
CONV. P/ Nº WABCO: **925 321 008 2 / 884 500 3732**
CONV. P/ Nº MERCEDES BENZ: **002 586 58 42**



CONV. P/ CJ Nº
884 501 990 0
925 321 407 0
925 321 417 0
925 321 442 0
925 321 473 0
925 321 475 0
925 321 476 0
925 321 478 0
925 321 480 0
925 321 481 0

MONTADORA (Nº CONVERSÃO)	APLICAÇÃO
MERCEDES BENZ	O 370 / 371 R / RS / OHL 1635 / O 371 U LS 1924 / 1929 / 1932 / 1933 / 1934 / 1935

Cilindro de Emergência Para Câmara Tristop 24 (Tipo F)

CILINDRO PARA LA CÁMARA TRISTOP 24
SIZE 24 TRISTOP BRAKE CHAMBER BOTTOM COVER (TYPE "F")

Nº FARJ: **99505-0**
CONV. P/ Nº WABCO: **925 321 010 2**



MONTADORA (Nº CONVERSÃO)	APLICAÇÃO
MERCEDES BENZ	L / LK / LA / LAK / LS 1313 / 1316 - OF 1313 LK / 2013 / 2014 / 2019 / 2213 / 2214 / 2216 / 2217 / 2219 / 2220 / 2224 / 2225 / 2314 / 2318 / 2325 OH 1313 / 1316 / 1317 / 1318 / 1419 / 1420 L / LK / LS 1313 / 1316 - LA / LAK 1313 - OF 1313 (... JUNHO / 1983) / OF 1113 "

Cilindro de Emergência Para Câmara Tristop 30 (Tipo F)

CILINDRO PARA LA CÁMARA TRISTOP 30
SIZE 30 TRISTOP BRAKE CHAMBER BOTTOM COVER (TYPE "F")

Nº FARJ: **94055-0**
CONV. P/ Nº WABCO: **925 322 011 2**



MONTADORA (Nº CONVERSÃO)	APLICAÇÃO
MERCEDES BENZ	LS 1940 - OF 1618 / 1621 - L 1725 - LS 1625 L 1418 - 1714 - OF 1620 / LK 1414 - OH 1521 - OH1518 - L 2318 / 2418 ULB / LK 2325 L 1618 / 1718 - ACIMA DE 16 TON. (APARTIR DE 1996) ULK / LS 2635 (6X4) - O 370 / 371 R / RS - OHL 1635 - O 37

Guarda-Pó de O1 Furo P/ Câmara Dianteira / Tristop/ Baioneta

GUARDA POLVO P/ LA CAMARA DELANTERA / TRISTOP
TRISTOP CHAMBER PROTECTOR RUBBER

Nº FARJ: **890.000**
CONV. P/ Nº WABCO: **897 751 010 4 /**
423 104 003 0 / 423 105 103 0 /
423 105 450 0 / 423 106 450 0 /
423 114 001 0 / 884 501 990 0 /
885 502 313 0 / 925 320 ... 0 /
925 321 ... 0 / 925 324 ... 0 /
925 325 ... 0 / 925 328 ... 0 /
925 430 ... 0 / 925 431 ... 0



MONTADORA (Nº CONVERSÃO)	APLICAÇÃO
FORD	C4532E (...JAN / 07)
IVECO	STRALIS (6X4) - SET / 2007... / CAVALINO 180 E (MAIO / 2006...) / CAVALINO 450 E (MAIO / 2006...)
MERCEDES BENZ	L / LK / LA / LAK / LS 1313 / 1316 / OF 1313 / L / LB / LK 2013 / 2014 / 2019 / 2213 / 2214 / 2216 / L / LB / LK 2217 / 2219 / 2220 / 2224 / 2225 / L / LB / LK 2314 / 2318 / 2325 / OH 1313 / 1314 / 1316 / 1317 / 1318 / 1419 / 1420 / L / LK / LS 1313 / 1316 / LA / LAK 1313 - OF 1313 (...JUNHO 83) / OF 1113 / 1114 / 1115 / 1314 / 1315 / LS 1314 / L / LK / LA / LAK 1314 / 1318 / 1414 / 1418 / L 2013 / 2014 (3º EIXO) / L / LK 1513 / 1514 / 1516 / 1517 / 1518 / 1614 / 1618 / 1625 / OH 1517 / 1518 / L / LK / LS 1519 / 1520 / LS 1524 / 1525 / 1625 / 1626 / 1630 / OF 1215 / 1315 / 1318 / OH 1520 / 1523 / L / LK 1620 / OF 1620 PLUS / OF 1721 / L 1634 / LS 1634 / 2423 B / 2423 K / 2726 B / 2726 K / AXOR 2035 S / 2040 S / AXOR 2044 / 2535 / AXOR 2540 / 2644 S / AXOR 2640 S / AXOR 2831 / 3340 / AXOR 3344 / 4144 / L / LK1113 / 1114 / 1214 / LS1113 - OF113 / O 370 / O 371 RSD (EIXO AUXILIAR) / VEÍCULOS DE 12 / 14 TON (1996...) / O 370 RSD / O 500 R / RSD / OH 1418 / L 1418 / OH 1521 / 1518 / OF 1618 / 1620 / 1621 / L 1618 / 1714 / L 1718 / 1725 / LS 1625 / LS 1940 / L / LB / LK 2325 / L 2318 / 2418 / L / LB / LK 2325 / L / LK / LS 2635 / O370 / 371 R / RS / OH1635 / O371U / LS1924 / 1929 / 1932 / LS1933 / 1934 / 1935
SCANIA	P93 H / F 94 / K 94 / L 94 (4X2) / K 113 / CL / TL / R 113 (4X2) (6X2) / T 113 (4X2) (6X2) / P 114 (4X2) (6X2) / R 114 (4X2) (6X4) / T 114 (4X2) (6X4) / P 124 (4X2) (6X4) / T 124 (4X2) (6X2) / R 124 (6X4)
VOLKSWAGEN	17 180 TRACTOR WORKER / 17 220 TRACTOR WORKER / 17 250 E TRACTOR WORKER / 17 250 E CONSTELLATION / 18 310 TITAN / 19 320 E / 19 350 E
VOLVO	VM 310 (4X2) 43 TON. / (JAN / 2006...)

Parafuso Desatuador e Porca P/ Câmaras Tristop's Tipo 12/16, 14/24 e 16/24

TORNILLO DESATUADOR PARA LA CÁMARA TRISTOP
TRISTOP CHAMBER DESACTUATING SCREW

Nº FARJ: **99465-0**
CONV. P/ Nº WABCO: **884 538 012 2 / 891 320 280 4**



MONTADORA (Nº CONVERSÃO)	APLICAÇÃO
MERCEDES BENZ	L / LK 1113 / 1114 / 1214 / LS 1113 - OF 1113 / O 370 / O 371 RSD (EIXO AUXILIAR) / VEÍCULOS DE 12 / 14 TON. (1996...) ULK / LA / LAK / LS 1313 / 1316 / OF1313 / L / LB / LK 2013 / 2014 / 2019 / 2213 / 2214 / 2216 / 2217 / 2219 / 2220 / 2224 / 22 / LS 1314 / L / LK / LA / LAK 1314 / 1318 / 1414 / 1418 / L 2013 / 2014 (SOMENTE PARA O 3º EIXO)

Os números originais utilizados tem a única intenção de auxiliar nossos clientes na identificação dos códigos Farj correspondentes.
Los números de pieza original se utilizan para identificar los productos que vendemos con el único propósito de reconocimiento de los productos por nuestros clientes.
Original part numbers are used so as to identify the products we sell, in the sole purpose of customers recognition of the items sold.

Tampa do Êmbolo Para Câmaras Tristop Tipo 12/16, 14/24 e 20/30

TAPA DE ÊMBOLO PARA LAS CÁMARAS TRISTOP'S 12/16, 14/24 Y 20/30
TRISTOP CYLINDER PISTON COVER

Nº FARJ: **91715-0**
CONV. P/ Nº WABCO: **925 301 043 4**



MONTADORA (Nº CONVERSÃO)	APLICAÇÃO
MERCEDES BENZ	L / LK 1113 / 1114 / 1214 - LS 1113 - OF 1113; O 370 / O 371 RSD (EIXO AUXILIAR) VEÍCULOS DE 12 / 14 TON. (1996...); ULK / LA / LAK / LS 1313 / 1316 - OF1313 LK 2013 / 2014 / 2019 / 2213 / 2214 / 2216 / 2217 / 2219 / 2220 / 2224 / 2225 / 2314 /

Mola de Serviço Para Câmara Simples de 16" e Câmara Tristop 16/24

RESORTE DE SERVICIO PARA LA CÁMARA DELANTERA 16" Y TRISTOP 16 / 24"
TRISTOP CHAMBER SERVICE SPRING (TYPE 16)

Nº FARJ: **91735-0**
CONV. P/ Nº WABCO: **896 052 890 4**



MONTADORA (Nº CONVERSÃO)	APLICAÇÃO
MERCEDES BENZ	L / LK 1513 / 1514 / 1516 / 1517 / 1518 / 1614 / 1618 / 1625 / OH 1517 / 1518; L / LK / LS 1519 / 1520 / LS 1524 / 1525 / 1625 / 1626 / 1630; OF 1215 / 1315 / 1318 OH 1520 / 1523; L / LK 1620 (1996...)

Jogo de Reparo Parcial Para Válvula Drenagem Automática

JUEGO DE REPARACIÓN PARCIAL PARA LA VÁLVULA DE DRENAJE AUTOMÁTICA
AUTOMATIC DRAIN VALVE PARTIAL REPAIR KIT

Nº FARJ: **99195-2 F**
CONV. P/ Nº WABCO: **434 300 000 2**
CONV. P/ Nº MERCEDES BENZ: **000 586 83 42**
CONV. P/ Nº VOLKSWAGEN: **2RP698025**



CONV. P/ CJ Nº
434 300 000 0
434 300 004 0
434 300 005 0
434 300 006 0
434 300 007 0
434 300 008 0

MONTADORA (Nº CONVERSÃO)	APLICAÇÃO
MERCEDES BENZ	O 370 / 371
VOLVO	TODOS OS VEÍCULOS (A PARTIR DE 1991)
VOLKSWAGEN	VW 16 180 CO - B 1618 (ÔNIBUS) / VW 7 100 / 8 140 S
SCANIA	TODOS OS VEÍCULOS (A PARTIR DE 1993)

Mola de Serviço Para Câmara Simples de 14" e Câmara Tristop 14/24

RESORTE DE SERVICIO PARA LA CÁMARA DELANTERA 14 Y TRISTOP 14 / 24
TRISTOP CHAMBER SERVICE SPRING (TYPE 14)

Nº FARJ: **91725-0**
CONV. P/ Nº WABCO: **896 052 860 4**



MONTADORA (Nº CONVERSÃO)	APLICAÇÃO
MERCEDES BENZ	L / LK / LA / LAK / LS 1313 / 1316 / OF 1313 / L / LB / LK 2013 / 2014 / 2019 / 2213 / 2214 / 2016 / 2217 / 2219 / 2220 / 2224 / 2225 / 2314 / 2318 / 2325 / OH 1313 / 1314 / 1316 / 1317 / 1318 / 1419 / 1420 / L / LK / LS 1313 / 1316 / LA / L

Jogo de Reparo Para Válvula Drenagem Automática

JUEGO DE REPARACIÓN PARA LA VÁLVULA DRENAJE AUTOMÁTICA
AUTOMATIC DRAIN VALVE REPAIR KIT

Nº FARJ: **99195-2**
CONV. P/ Nº WABCO: **434 300 000 2**
CONV. P/ Nº MERCEDES BENZ: **000 586 83 42**
CONV. P/ Nº VOLKSWAGEN: **2RP698025**



CONV. P/ CJ Nº
434 300 000 0 **434 300 006 0**
434 300 004 0 **434 300 007 0**
434 300 005 0 **434 300 008 0**

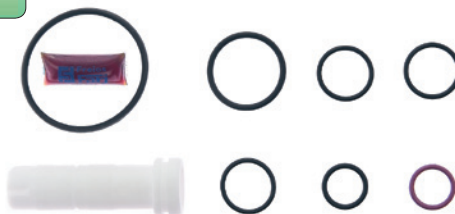

MONTADORA (Nº CONVERSÃO)	APLICAÇÃO
MERCEDES BENZ	O 370 / 371
VOLVO	TODOS OS VEÍCULOS (A PARTIR DE 1991)
VOLKSWAGEN	VW 16 180 CO - B 1618 (ÔNIBUS) / VW 7 100 / 8 140 S
SCANIA	TODOS OS VEÍCULOS (A PARTIR DE 1993)

Válvula 3 / 2 Vias Para Acionamento do Freio Motor

VÁLVULA PARA ACCIONAMIENTO DEL FRENO MOTOR
3 / 2 BUTTON VALVE

Nº FARJ: **46895-234**
CONV. P/ WABCO Nº: **463 013 012 0**
CONV. P/ MERCEDES BENZ Nº: **345 434 70 01 / 345 434 74 01**
CONV. P/ VOLVO Nº: **6884123**
CONV. P/ VOLKSWAGEN Nº: **T00 130 524**
CONV. P/ FIAT Nº: **501 259**



MONTADORA (Nº CONVERSÃO)	APLICAÇÃO
MERCEDES BENZ	L708 / L709 / L909 / L912 / L0809 / L0812 / LPO 1113 / O355 / O362 / O364 / O365 / OF1113 / 1114 / OF1313 / 1314 / OH1313 / 1314 / OH1316 / 1317 / OH1318 / OH1419 / 1420 / OH1517 / 1518 / VO365
VOLVO	B10M (4X2) (6X2) / B10M ARTICULADO / B12R (4X2) (6X2) / B58 (4X2) / B58 ECO / N10 / N12 / NL10 / NL12 (4X2) (6X2) (6X4) / EDC NL10 (4X2) (6X2) (6X4) / EDC NL12 (4X2) / (6X2) (6X4)
VOLKSWAGEN	7 90 / 7 90 S / 7 110 / 7 110S / 11 130 / 11 140 / 11 160 / 12 140 / 13 130 / 13 210 / 14 140 / 14 170 / 14 210 / 16 170 / 16 210 / 22 140 / 22 160
FIAT	120 / 130 / 140 / 190 / 210

Válvula 3 / 2 Vias P/ Acionamento do Freio Motor (Haste Longa)

VÁLVULA P/ ACCIONAMIENTO DEL FRENO MOTOR (TALLO LARGO)
3 / 2 BUTTON VALVE (LONG ROD)

Nº FARJ: **47815-294**
CONV. P/ Nº MERCEDES BENZ: **000 434 30 01 / 345 434 71 01**
CONV. P/ Nº WABCO: **463 013 014 0**



MONTADORA (Nº CONVERSÃO)	APLICAÇÃO
MERCEDES BENZ	L1113 / L1114 / L1313 / L1314 / L1316 / L1317 / L1318 / L1513 / L1514 / L1516 / L1517 / L1518 / L1519 / L1520 / L2013 / L2014 / L2213 / L2214 / L2216 / L2217 / L2218 / L2219 / L2220 / LA1313 / LA1314 / LAK1313 / LAK1314 / LB2213 / LB2214 / LB2216 / LB2217 / LB2218 / LB2219 / LB2220 / LG1819 / LK1113 / LK1114 / LK1313 / LK1314 / LK1316 / LK1317 / LK1318 / LK1513 / LK1514 / LK1516 / LK1517 / LK1518 / LK1519 / LK1520 / LK2213 / LK2214 / LK2216 / LK2217 / LK2218 / LK2219 / LK2220 / LS1113 / LS1114 / LS1313 / LS1314 / LS1316 / LS1317 / LS1318 / LS1519 / LS1520 / LS1924 / LS1924A / LS1929 (FASE I)

Válvula Distribuidora Moderna (Roscas: M22x1,5 / 43: M16x1,5)

VÁLVULA CONTROL REMOLQUE
TRAILER CONTROL VALVE

Nº FARJ: **45495-156**
CONV. P/ WABCO Nº: **973 009 001 0**
CONV. P/ MERCEDES BENZ Nº: **003 431 82 05**



MONTADORA (Nº CONVERSÃO)	APLICAÇÃO
MERCEDES BENZ	1723 S / 1938 S / 1944 S / LS 1625 / LS 1630 / LS 1938 / LS 2635

Válvula Distribuidora Moderna (rosca: M16 x 1,5 mm)

VÁLVULA CONTROL REMOLQUE
TRAILER CONTROL VALVE

Nº FARJ: **96885-123**
CONV. P/ WABCO Nº: **973 009 010 0 / 975 009 1000**
CONV. P/ SCANIA Nº: **1 350 096**



MONTADORA (Nº CONVERSÃO)	APLICAÇÃO
SCANIA	R113 (4X2)(6X2)(6X4) / R113H (4X2) / R114 (4X2)(6X4) / R143 (4X2) / T113 (4X2)(6X2)(6X4) / T113E (4X2) / T113H (4X2) / T114 (4X2)(6X4) / T143 (4X2) / TRACTOR 8 TON.

Válvula Distribuidora Moderna (rosca: M16 x 1,5 mm)

VÁLVULA CONTROL REMOLQUE
TRAILER CONTROL VALVE

Nº FARJ: **96895-124**
CONV. P/ N WABCO: **973 009 024 0 / 973 009 0110 / 973 009 0150 / 973 009 0220**
CONV. P/ Nº VOLKSWAGEN: **2TO 607329B**
CONV. P/ Nº VOLVO: **2042431**



MONTADORA (Nº CONVERSÃO)	APLICAÇÃO
VOLKSWAGEN	16 300 / 17 180 (EURO III) / 17 210 / 17 220 / 17 250E / 17 250E MEX / 17 260E / 17 310 / 18 310 TITAN / 19 320 / CONSTELLATION / 19 320E / 19 350E / 23 210 / 23 220 / 23 250E MEX / 23 310 / 24 220 / 24 250 / 24 250E / 25 320E / 25 350E / 26 220 / 26 260 / 26 260E / 26 310 / 31 260 / 31 260E / 31 310 / 31 320E / 31 350E / 40 300 / 42 300
SCANIA	124 CAMINHÕES
VOLVO	FH / FM / NH 13 / FH 12 / FM 10 (4 X 2) / FM 12 (4 X 2) / NH 12 / VM 310

Os números originais utilizados tem a única intenção de auxiliar nossos clientes na identificação dos códigos Farj correspondentes.
Los números de pieza original se utilizan para identificar los productos que vendemos con el único propósito de reconocimiento de los productos por nuestros clientes.
Original part numbers are used so as to identify the products we sell, in the sole purpose of customers recognition of the items sold.

Jogo de Reparo Para Válvula Distribuidora

JUEGO DE REPARACIÓN PARA LA VÁLVULA DE CONTROL DEL REMOLQUE
TRAILER CONTROL VALVE REPAIR KIT

Nº FARJ: **99075-2**

CONV. P/ Nº WABCO: **973 009 000 2 / 884 502 4922**

CONV. P/ Nº SCANIA: **1338893**



CONV. P/ C/J Nº
973 009 002 0
973 009 015 0
973 009 100 0

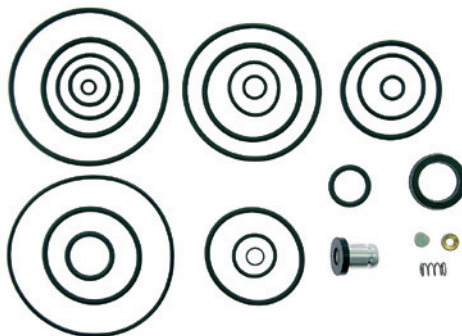

MONTADORA (Nº CONVERSÃO)	APLICAÇÃO
FORD	CARGO 2425 / 3224 / 3530 / 4030 (1997...)
VOLVO	FH / FM / FMX / NH 9 / 10 / 11 / 12 / 13 / 16 / FH12 (1998-2001) / FM9 (2001-2005) / FM10 FM12 (1998-2001) / FH / FM (2005...) / NH12 / NL10 / 12"
MERCEDES BENZ	LS 1630 / 1935 / 1941 / SK / MK / NG-SERIES / O 300- / O 400-SERIES / SETRA S 200- / S 300-SERIES
SCANIA	TODOS OS CAMINHÕES (JUN / 1993...) 2- / 3-SERIES - 112 / 142 / 113 / 143
IVECO	EUROTECH / EUROSTAR / EUROTRAKKER - AD / AT TRAKKER
MAN	F / M / L 2000 / F / M / G90 / F7 / 8 / 9 / BUS / NEOPLAN - NG / LION'S CITY

Válvula de Segurança (10,8 ± 0,2 Bar / Rosca 1/4" NPT - 18 FPP)

VÁLVULA DE SEGURIDAD (10,8 ± 0,2 BAR / ROSCA 1/4" NPT - 18 FPP)
SAFETY VALVE (10,8 ± 0,2 BAR / ROSCA 1/4" NPT - 18 FPP)

Nº FARJ: **98655-0**

CONV. P/ Nº WABCO: **434 608 207 0**

CONV. P/ Nº VOLKSWAGEN: **TJG 607 317**



MONTADORA (Nº CONVERSÃO)	APLICAÇÃO
FORD E VW	TODOS OS VEÍCULOS VW E FORD CARGO L 80 (96 / ATUAL)

Válvula de Segurança (15,5 - 1,0 Bar / Rosca M14x1,5 Cônica)

VÁLVULA DE SEGURIDAD
SAFETY VALVE

Nº FARJ: **98675-0**

CONV. P/ Nº WABCO: **434 608 204 0**

CONV. P/ Nº SCANIA: **303 441**



MONTADORA (Nº CONVERSÃO)	APLICAÇÃO
SCANIA	R / T 112 / 142 - K / F / L / S 112

Válvula de Segurança (10,7 ± 0,2 Bar / Rosca M16x1,5 Cônica)

VÁLVULA DE SEGURIDAD
SAFETY VALVE

Nº FARJ: **98665-0**

CONV. P/ Nº WABCO: **434 608 202 0**

CONV. P/ Nº SCANIA: **303 496**



MONTADORA (Nº CONVERSÃO)	APLICAÇÃO
SCANIA	R / T 112 / 142 - K / F / L / S 112

Válvula de Segurança (10,4 - 0,6 Bar / Rosca M16x1,5 Cônica)

VÁLVULA DE SEGURIDAD
SAFETY VALVE

Nº FARJ: **98685-0**

CONV. P/ Nº WABCO: **434 608 209 0**

CONV. P/ Nº SCANIA: **363 198**



MONTADORA (Nº CONVERSÃO)	APLICAÇÃO
SCANIA	TODOS OS VEÍCULOS (92 / ATUAL)

Válvula de Segurança Para Volvo (9,7 ± 0,3 Bar / Rosca M16x1,5 Cônica)

VÁLVULA DE SEGURIDAD
SAFETY VALVE

Nº FARJ: **98985-0**
 CONV. P/ Nº WABCO: **434 608 208 0**
 CONV. P/ Nº VOLVO: **8 120 604**



MONTADORA (Nº CONVERSÃO)	APLICAÇÃO
VOLVO	B 58 E (88 / ATUAL) NL 10 / 12 - B 10 M

Válvula de Escoamento de Água (rosca M22 x 1,5 mm)

VÁLVULA DE ESCURRIMENTO DE AGUA (ROSCA M22 X 1,5 MM)
 OUT FLOW WATER VALVE (THREAD M22 X 1,5 MM)

Nº FARJ: **99125-0**
 CONV. P/ Nº WABCO: **934 300 001 0 / 934 300 005 0**
 CONV. P/ Nº MERCEDES BENZ: **000 432 08 07 / 000 432 22 07**
 CONV. P/ Nº KNORR: **185380**

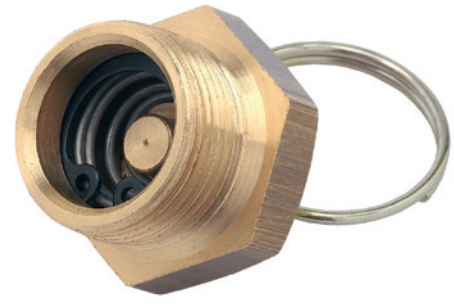

MONTADORA (Nº CONVERSÃO)	APLICAÇÃO
MERCEDES BENZ	TODOS OS VEÍCULOS

Válvula 2 Vias (Roscas: M16 x 1,5mm)

VÁLVULA 2 VÍAS (ROSCAS: M16 X 1,5 MM)
 DOUBLE CHECK VALVE (THREADS: M16 X 1,5 MM)

Nº FARJ: **96505-98**
 CONV. P/ Nº WABCO: **434 208 009 0**
 CONV. P/ Nº MERCEDES BENZ: **002 429 9544**



MONTADORA (Nº CONVERSÃO)	APLICAÇÃO
MERCEDES BENZ	O 355 / 362 / 365 / O 370 R / RSD / O 371 R / RS / O 371 RSD / RSE / O 371 RSL / O 371 U / UL / UP / O 400 / RS / RSD / O 400 RSE / RSL / O 400 UP / UPA / OF 1113 / 1114 / OF 1313 / 1314 / 1315 / OF 1318 / 1618 / 1620 / OH 1313 / 1314 / 1315 / OH 1316 / 1317 / 1318 / OH 1418 / 1419 / 1420 / OH 1421 L / 1517 / 1518 / OH 1621 L / 1625 L / OH 1628 L / 1635 L / LG 1819 / VO 365

Jogo de Reparo Para Válvula de Duas Vias

JUEGO DE REPARACIÓN PARA LA VÁLVULA DOS VIAS
 DOUBLE CHECK VALVE REPAIR KIT

Nº FARJ: **91105-2**
 CONV. P/ Nº WABCO: **884 502 405 2**



CONV. P/ C/J Nº
434 208 009 0
434 208 019 0
434 208 024 0
434 208 027 0
434 208 037 0
434 208 056 0



MONTADORA (Nº CONVERSÃO)	APLICAÇÃO
MERCEDES BENZ	TODOS OS VEÍCULOS DA LINHA LS / LG 1819 / CHASSIS DE ÔNIBUS O370 / 371 / OF 1620 / OH 1313 / 1316 / OH 1419 / 1517 / O355 / O362 / O364

Os números originais utilizados tem a única intenção de auxiliar nossos clientes na identificação dos códigos Farj correspondentes.
 Los números de pieza original se utilizan para identificar los productos que vendemos con el único propósito de reconocimiento de los productos por nuestros clientes.
 Original part numbers are used so as to identify the products we sell, in the sole purpose of customers recognition of the items sold.

Válvula de Descarga Rápida Rosca M16 x 1,5 mm

VÁLVULA DE ESCAPE RÁPIDO - M16
 QUICK RELEASE VALVE (M16)

- Nº FARJ: **47055-257**
 CONV. P/ Nº DAF: **1505153**
 CONV. P/ Nº RENAULT: **5000122053 / 5000792440 / 5021170467**
 CONV. P/ Nº AGRAL: **6007005039002**
 CONV. P/ Nº IVECO: **503100744 / 5031007440**
 CONV. P/ Nº SCANIA: **935670**
 CONV. P/ Nº WABCO: **973 500 040 0**
 CONV. P/ Nº MERCEDES BENZ: **A3824297044**
 CONV. P/ Nº KNORR: **I94666**
 CONV. P/ Nº VOLKSWAGEN: **TAR607410A**
 CONV. P/ Nº FORD: **96TU2A095AA**
 CONV. P/ Nº MAN: **ZG046580002**



MONTADORA (Nº CONVERSÃO)	APLICAÇÃO
AGRALE	9200 TCA / MA12.0 / MA7.0 TCA / MA7.5 TCA / MA8.0 TCA / MA8.5 TCA / MA9.2TCA / MT12
INTERNACIONAL	4700 / 9200 / 9800
VW	6.90 / 6.140 / 8.150 (2000...) / 11.130 / 11.140 / 11.150 / 11.160 / 11.200 / 12.170 / 12.140 / 13.130 / 13.140 / 13.150 / 13.170 / 13.180 / 13.180E / 13.190 / 13.210 / 14.140 / 14.150 / 14.170 / 14.190 / 14.200 / 14.210 / 14.220 / 15.180E / 15.190 / 16.170 / 16.180CO / 16.210CO / 16.220 / 16.300 / 17.210 / 17.2100D / 17.2300D / 17.2400T / 17.250E / 17.300 (...2001) / 18.310 / 22.140 / 22.160 / 22.210 / 24.200 / 24.250 / 26.300 / 26.310 / 35.300
FORD	B1618 / C114 / C117 / C814 / C1218 / C1313 / C1314 / C1317 / C1414 / C1415 / C1416 / C1417 / C1419 / C1422 / C1514 / C1517 / C1521 / C1615 / C1617 / C1618 / C1621 / C1622 / C1630 / C1717 / C1721 / C1722 / C2218 / C2322 / C2422 / C2425 / C2630 / C3224 / C3530 / C2622 / C2631 / C3222 / C4030 / C4031 / F12000 / F13000 / F14000 / F16000 / F19000 / F21000 / F22000
IVECO	DAYLI 70C16HD / EUROCARGO 120E15 / EUROCARGO 140E18 / EUROCARGO 150E18 / EUROCARGO 160E21 / EUROCARGO 160E23 / EUROCARGO 170E21 / EUROCARGO 170E22 / EUROCARGO 320E18 / EUROTECH 450E42 / EUROTECH 740E42 / EUROTECH MP450E37 / EUROTECH MP450E37HT / HY-WAY (4X2) (6X2) (6X4)
MERCEDES BENZ	914C / 1214 / 1214K / L1218 / L1313 / L1314 / L1316 / L 1317 / L1318 / LA1313 / LA1314 / LAK1313 / LAK1314 / L1414 / L1418 / LA1418 / LAK1418 / LK1214 / LK1313 / LK1314 / LK1316 / LK1317 / LK1318 / LK1414 / LK1418 / LK1618 / 1318 / 1414 / 1418 / 1414K / 1418K / L1420 / L1618 / L1620 / L1621 / L1622 / LK1620 / LK1621 / 1723 / 2423B / 2423K / 2428 / O370RSD / O371U / UL / UP / OF1113 / 1114 / 1115 / OF1313 / 1314 / 1315 / OF1316 / 1317 / 1318 / OH1113 / 1114 / 1115 / OH1313 / 1314 / 1315 / OH1316 / 1317 / 1318 / OH1419 / 1420 / OH1517 / 1518 / 1520

Válvula de Descarga Rápida Rosca M22 x 1,5 mm

VÁLVULA DE ESCAPE RÁPIDO - M22
 QUICK RELEASE VALVE (M22)

- Nº FARJ: **47065-258**
 CONV. P/ Nº VOLVO: **1581929 / 3173152**
 CONV. P/ Nº WABCO: **973 500 000 0**



Válvula de Descarga Rápida (Roscas 1, 21, 22 = M22 / Rosca 23 = M16)

VÁLVULA DE ESCAPE RÁPIDO
 QUICK RELEASE VALVE

- Nº FARJ: **48375-308**
 CONV. P/ Nº MERCEDEZ BENZ: **004 429 23 44**
 CONV. P/ Nº DAF: **1505154**
 CONV. P/ Nº WABCO: **973 500 028 0**



MONTADORA (Nº CONVERSÃO)	APLICAÇÃO
VOLVO	9 / 12 / 13 (D / DH ENGINE) / B10 / 12 (TD / THD ENGINE) / B5 / 6 / 7 / F / FL 6 / F / FE / FL / FM 7 / F / FL / N / NL 10 / 12 / 16 / FH / FM / FMX / NH 9 / 10 / 11 / 12 / 13 / 16

MONTADORA (Nº CONVERSÃO)	APLICAÇÃO
MERCEDES BENZ	SK / MK / NG - SÉRIES / ATEGO / O500 - SÉRIES / S400 / S500 - SÉRIES / O300 / O400 - SÉRIES

Válvula de Descarga Rápida Rosca 3 / 8 NPT

VÁLVULA DE ESCAPE RAPIDO - 3 / 8 NPT
QUICK RELEASE VALVE (3 / 8 NPT)

Nº FARJ: **47075-259**
 CONV. P/ Nº MERCEDES BENZ: **000 620 12 07**
 CONV. P/ Nº RENAULT: **0024551020 / 5021170466**
 CONV. P/ Nº DAF: **1505409**
 CONV. P/ Nº SCANIA: **1935669**
 CONV. P/ Nº IVECO: **61665462**
 CONV. P/ Nº WABCO: **973 500 003 0 / 973 500 017 0**
 CONV. P/ Nº FORD E VOLKSWAGEN: **TJG 607 410 (FORD E VW)**
 CONV. P/ Nº KNORR: **190268**



MONTADORA (Nº CONVERSÃO)	APLICAÇÃO
FORD	C1215 / C1217 / C1415 / C1417 / C1419 / C1421 / C1422 / C1617 / C1621 / C1622 / C1630 / C1721 / C1722 / C1731 / C2322 / C2422 / C2425 / C2622 / C2626 / C2630 / C2631 / C3224 / C3530 / C4030 / C4031
VW	6 90 / 6 140 / 7 90 / 7 90S / 7 100 / 7 100S / 7 110 / 7 110S / 8 120 / 8 140 / 8 140S / 8 150 / 9 150 / 11 130 / 11 140 / 11 160 / 12 140 / 13 130 / 13 210 / 14 140 / 14 150 / 14 170 / 14 200 / 14 210 / 14 220 / 15 170 / 15 180 / 15 210 / 16 170 / 16 210 / 16 220 / 16 300 / 17 210 / 17 220 / 17 300 / 22 140 / 22 160 / 22 210 / 24 220 / 24 250 / 35 300

Jogo de Reparo Para Válvula de Descarga Rápida

JUEGO DE REPARACIÓN PARA LA VÁLVULA DE ESCAPE RAPIDO
QUICK RELEASE VALVE REPAIR KIT

Nº FARJ: **99285-2**
 CONV. P/ Nº WABCO: **884 500 426 2 / 973 500 003 2**
 CONV. P/ Nº SCANIA: **1 958 053**
 CONV. P/ Nº VOLVO: **6 889 580**



CONV. P/ CJ Nº
884 503 150 0 **973 500 047 0**
884 503 151 0 **973 500 060 0**
884 503 203 0 **973 500 065 0**
973 500 012 0 **973 500 019 0**
973 500 013 0 **973 500 040 0**
973 500 017 0

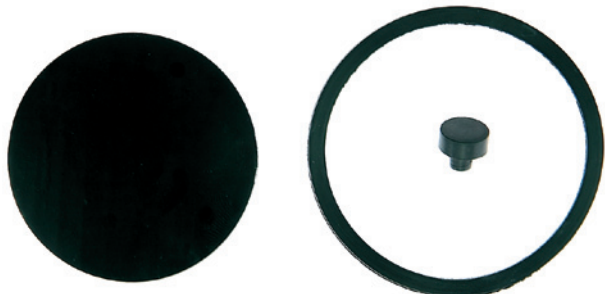

MONTADORA (Nº CONVERSÃO)	APLICAÇÃO
VOLVO	TODOS OS VEÍCULOS
VOLKSWAGEN	TODOS OS VEÍCULOS VW (A PARTIR DE 1991) COM EXCEÇÃO DO 7 90 / 7 110
FORD	TODOS OS VEÍCULOS FORD CARGO
IVECO	EUROCARGO
MERCEDES BENZ	0 370/371 RSD/UP - OF 1113/1114/1115/1313 / 1314/1315/1316/1318 - OH 1313/1314/1316 1317/1318/1419/1420/1517/1518
RADON	TODOS OS SEMI-REBOQUES / TODOS OS FABRICANTES DE SEMI-REBOQUES
SCANIA	TODOS OS VEÍCULOS - EXCETO SÉRIE 4

Válvula Distribuidora (MBB)

VÁLVULA CONTROL REMOLQUE
TRAILER CONTROL VALVE

Nº FARJ: **95795-20**
 CONV. P/ Nº MERCEDES BENZ: **001 431 37 05**
 CONV. P/ Nº WABCO: **973 002 402 0**



MONTADORA (Nº CONVERSÃO)	APLICAÇÃO
MERCEDES BENZ	L 1316 / L 1317 L 1318 / LG 1819 LK 1313 / LK 1314 LK 1316 / LK 1317 LK 1318 TODOS OS VEÍCULOS DA LINHA LS O 400 UPA

Válvula Distribuidora (Scania)

VÁLVULA CONTROL REMOLQUE
TRAILER CONTROL VALVE

Nº FARJ: **96005-21**
 CONV. P/ Nº WABCO: **973 002 423 0**
 CONV. P/ Nº SCANIA: **324 194**
 CONV. P/ Nº VOLVO: **6 888 589**



MONTADORA (Nº CONVERSÃO)	APLICAÇÃO
SCANIA	N10 / N12 / NL10 (4X2) (6X2) (6X4) / NL12 (4X2) (6X2) (6X4) / R112 (4X2) (6X2) (6X4) / R113 (4X2) (6X2) (6X4) / R113 H (4X2) / R114 / R143 (4X2) / T112 / T113 (4X2) (6X2) (6X4) / T113 E (4X2) / T113 H (4X2) / T142 / T143 (4X2)

Os números originais utilizados tem a única intenção de auxiliar nossos clientes na identificação dos códigos Farj correspondentes.
 Los números de pieza original se utilizan para identificar los productos que vendemos con el único propósito de reconocimiento de los productos por nuestros clientes.
 Original part numbers are used so as to identify the products we sell, in the sole purpose of customers' recognition of the items sold.

Jogo de Reparo Para Válvula Distribuidora

JUEGO DE REPARACIÓN PARA LA VÁLVULA DE CONTROL DEL REMOLQUE TRAILER CONTROL VALVE REPAIR KIT

Nº FARJ: **99845-2**

CONV. P/ Nº WABCO: **973 002 004 2 / 973 002 003 2**

CONV. P/ Nº MERCEDES BENZ: **345 586 84 43**

CONV. P/ Nº SCANIA: **561 760 / 522 607**

CONV. P/ Nº VOLVO: **6 889 536**



CONV. P/ CJ Nº
973 002 402 0
973 002 423 0

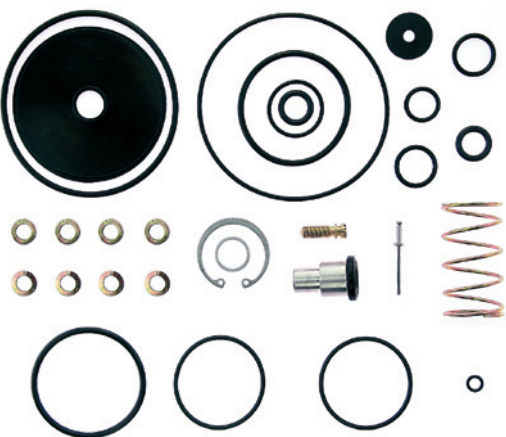

MONTADORA (Nº CONVERSÃO)	APLICAÇÃO
SCANIA	R112 / 142 / T112 / 142 / 2-SERIES - 82 / 92 / 112 / 142 / 3 SERIES - 93 / 113 / 143
VOLVO	N / NL / 10 / 12
MERCEDES BENZ	TODOS OS VEÍCULOS DA LINHA LS / O 400 ARTICULADO (1996...)
DAF	F800/1000/1100 / F1300/1600/1700 / F1800/1900/2100 / F2300 / 2500 / 2700 / F2800 / 2900 / 3200 / F3300 / 3600 / N 2800 / BUS

Válvula 5/2 Vias - Volvo / VW

VÁLVULA 5/2 VIAS
5/2 WAY VALVE

Nº FARJ: **45855-189**

CONV. P/ WABCO: **463 063 005 0**

CONV. P/ VOLVO: **1 662 551**

CONV. P/ ZF: **0 501 396 632 / 0 501 204 597**



MONTADORA (Nº CONVERSÃO)	APLICAÇÃO
VOLKSWAGEN	18 310 TITAN, 19 320 CONSTELLATION, 19 320 E / 19 350 E, 24 250 E / 24 260 E / 25 320 E / 25 350 E, 26 260 E, 31 320 E / 31 350 E
VOLVO	EDC NL 10 (4X2) (6X2) (6X4), EDC NL 12 (4X2) (6X2) (6X4), FH 12 (4X2) / NL 10 (4X2) (6X2) (6X4), NL 12 (4X2)
ZF	16 S 130 (VOLVO) / 16 S 160 (VOLVO)

Jogo de Reparo Parcial Para Válvula Distribuidora

JUEGO DE REPARACIÓN PARCIAL P/ LA VÁLVULA DE CONTROL DEL REMOLQUE TRAILER CONTROL VALVE PARTIAL REPAIR KIT

Nº FARJ: **99845-2 F**

CONV. P/ Nº WABCO: **973 002 004 2 / 973 002 003 2**

CONV. P/ Nº MERCEDES BENZ: **345 586 84 43**

CONV. P/ Nº SCANIA: **561 760**

CONV. P/ Nº VOLVO: **6 889 536**



CONV. P/ CJ Nº
973 002 402 0
973 002 423 0

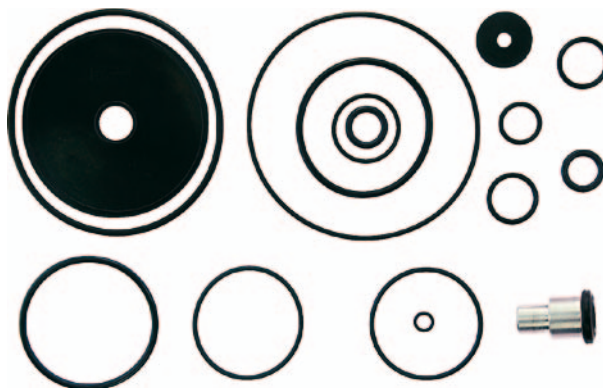

MONTADORA (Nº CONVERSÃO)	APLICAÇÃO
SCANIA	R112 / 142 / T112 / 142 / 2-SERIES - 82 / 92 / 112 / 142 / 3 SERIES - 93 / 113 / 143
VOLVO	N / NL / 10 / 12
MERCEDES BENZ	TODOS OS VEÍCULOS DA LINHA LS / O 400 ARTICULADO (1996...)
DAF	F800/1000/1100 / F1300/1600/1700 / F1800/1900/2100 / F2300/2500/2700 / F2800/2900/3200 / F3300/3600 / N 2800 / BUS

Válvula 5/2 Vias - MBB

VÁLVULA 5/2 VIAS
5/2 WAY VALVE

Nº FARJ: **45865-190**

CONV. P/ WABCO: **463 063 004 0**

CONV. P/ MERCEDEZ BENZ: **001 260 31 57**

CONV. P/ ZF: **0 501 396 633 / 0501204595**



MONTADORA (Nº CONVERSÃO)	APLICAÇÃO
MERCEDEZ BENZ:	1714 K / L 2635 / LK 2635 / LS 1625 / LS 1630 / LS 1629 / LS 1632 / LS 1933 / LS 1934 / LS 1935 / LS 1941 / LS 2635
ZF	16 S 130 (MBB) 16 S 160 (MBB)

Jogo de Reparo Para Válvula 5/2 Vias

JUEGO DE REPARACIÓN PARA LA VÁLVULA 5/2 VÍAS
5/2 DIRECTIONAL CONTROL VALVE REPAIR KIT

Nº FARJ: **99605-2**
CONV. P/ Nº WABCO: **463 063 000 2**
CONV. P/ Nº MERCEDES BENZ: **000 260 43 68**

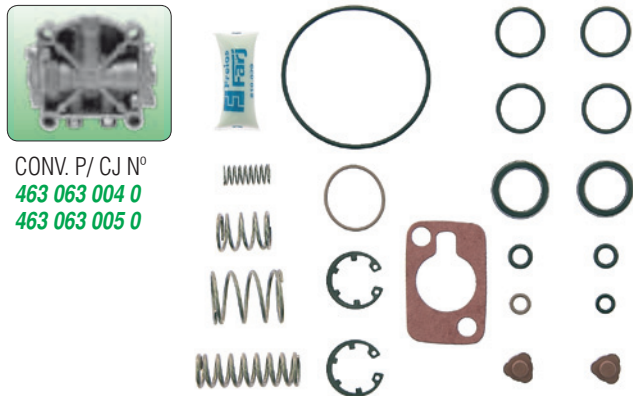

CONV. P/ CJ Nº
463 063 004 0
463 063 005 0

MONTADORA (Nº CONVERSÃO)	APLICAÇÃO
MERCEDES BENZ	LS 1630 / 1924 / 1929 / 1932 / 1933 / 1934 / 1935 / 1941
VOLVO	N / NL / 10 / NL 12
ZF	CAIXAS DE CÂMBIO 16 S 130 / 16 S 160 / 16 S 190

Válvula 3 / 2 Vias (Manopla Pneumática)

VÁLVULA 3 / 2 VÍAS (MANOPLA NEUMÁTICA)
3 / 2 DIRECTIONAL VALVE (PNEUMATIC HANDLE)

Nº FARJ: **48705-326**
CONV. P/ MERCEDES BENZ: **388 260 71 57**
CONV. P/ Nº WABCO: **463 069 003 0**



MONTADORA (Nº CONVERSÃO)	APLICAÇÃO
MERCEDES BENZ	1414 / 1414K / LK1414 / L1414 / 1418 / 1418K / LK1418 / L1418 / L1418E / LA1418 / LAK1418 / 1420 / L1618 / L1620 / L1621 / L1622 / LK1618 / LK1620 / LK1621 / LS1625 / LS1630 / 1714K / 1721S / LS1929 / LS1932 / LS1933 / LS1934 / LS1935 / LS1941 / L2635 / LS2635 / LK2635

Jogo Reparo para Válvula 3 Posições (furo 5 mm)

JUEGO DE REPARACIÓN DE LA VÁLVULA DE 3 POSICIONES (ORIFICIO 5 MM)
3 POSITION VALVE REPAIR KIT (HOLE 5 MM)

Nº FARJ: **50105-2**
CONV. P/ MERCEDES BENZ: **PARA VÁLVULA Nº: 0022604063**
CONV. P/ WABCO: **PARA SOLENÓIDE Nº: 442 231 222 1**
CONV. P/ WABCO: **PARA VÁLVULA Nº: 421 350 072 0**



MONTADORA (Nº CONVERSÃO)	APLICAÇÃO
MERCEDES BENZ	ACTROS AXOR

Válvula 3 / 2 Vias (24V)

VÁLVULA 3 / 2 VÍAS (24V)
3 / 2 DIRECTIONAL VALVE (24V)

Nº FARJ: **46395-197**
CONV. P/ Nº WABCO: **441 036 000 0**
CONV. P/ Nº MERCEDES BENZ: **941 540 05 45**



MONTADORA (Nº CONVERSÃO)	APLICAÇÃO
MERCEDES BENZ	AXOR / ATEGO / ACTROS / 1938 / 1938 S / 1944 S / 2031 S / 2035 S / 3340 / 3340 S / 2533 / 2625 / 2628 K / 2826 K / 1831 LS / 1831 K / 2631 LS / 2631 K / 2648 LS / 2648 K / 1865 LS / 1848 K / 1851 K / 2031 K

Jogo de Reparo P/ Válvula de Acionamento da Embreagem

JUEGO DE REPARACIÓN PARA LA VÁLVULA DE ACCIONAMIENTO DEL EMBRAGUE
CLUTCH CONTROL VALVE REPAIR KIT

Nº FARJ: **91385-2**
CONV. P/ Nº WABCO: **463 022 001 2**
CONV. P/ Nº VOLVO: **273 667**



CONV. P/ CJ Nº
463 022 020 0

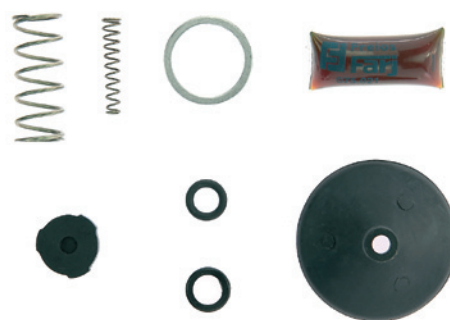

MONTADORA (Nº CONVERSÃO)	APLICAÇÃO
VOLVO	N / NL 10 / 12

Jogo Reparo Parcial para Válvula 3 Posições (furo 5 mm)

JUEGO DE REPARACIÓN PARCIAL DE LA VÁLV. DE 3 POSIC. (ORIFICIO 5 MM)
3 POSITION VALVE PARTIAL REPAIR KIT (HOLE 5 MM)

Nº FARJ: **50105-2F**
CONV. P/ MERCEDES BENZ: **PARA VÁLVULA Nº: 0022604063**
CONV. P/ WABCO: **PARA SOLENÓIDE Nº: 442 231 222 1**
CONV. P/ WABCO: **PARA VÁLVULA Nº: 421 350 072 0**

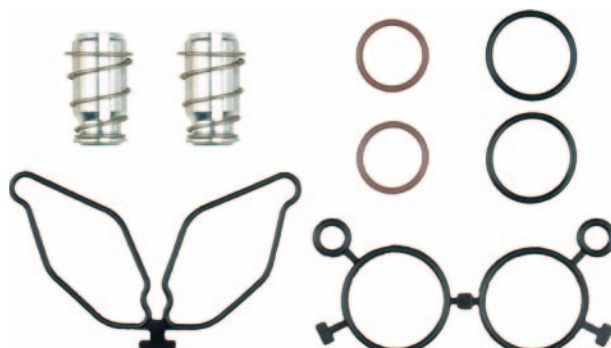

MONTADORA (Nº CONVERSÃO)	APLICAÇÃO
MERCEDES BENZ	ACTROS AXOR

Os números originais utilizados tem a única intenção de auxiliar nossos clientes na identificação dos códigos Farj correspondentes.
Los números de pieza original se utilizan para identificar los productos que vendemos con el único propósito de reconocimiento de los productos por nuestros clientes.
Original part numbers are used so as to identify the products we sell, in the sole purpose of customers recognition of the items sold.

Jogo Reparo para Válvula 3 Posições (sem furo)

JUEGO DE REPARACIÓN DE LA VÁLVULA DE 3 POSICIONES (SIN ORIFICIO)
3 POSITION VALVE REPAIR KIT (WITHOUT HOLE)

Nº FARJ: **50115-2**

CONV. P/ MERCEDES BENZ: **PARA VÁLVULA Nº: 0025403897**

CONV. P/ WABCO: **PARA SOLENÓIDE Nº: 442 232 522 1**



MONTADORA (Nº CONVERSÃO)	APLICAÇÃO
MERCEDES BENZ	ACTROS AXOR

Válvula Sensível à Carga

VÁLVULA SENSORA DE CARGA
LOAD SENSING VALVE

Nº FARJ: **46715-214**

CONV. P/ WABCO Nº: **475 710 151 0**

CONV. P/ MERCEDES BENZ Nº: **958 431 00 12**



MONTADORA (Nº CONVERSÃO)	APLICAÇÃO
MERCEDES BENZ	ATEGO (TODOS)

Jogo Reparo Parcial para Válvula 3 Posições (sem furo)

JUEGO DE REPARACIÓN PARCIAL DE LA VÁLV. DE 3 POSICIONES (SIN ORIFICIO)
3 POSITION VALVE PARTIAL REPAIR KIT (WITHOUT HOLE)

Nº FARJ: **50115-2F**

CONV. P/ MERCEDES BENZ: **PARA VÁLVULA Nº: 0025403897**

CONV. P/ WABCO: **PARA SOLENÓIDE Nº: 442 232 522 1**

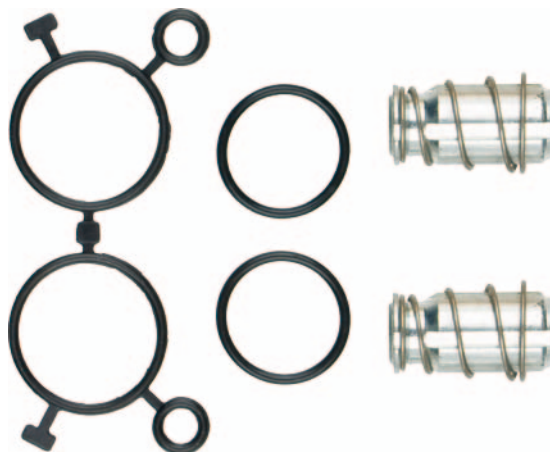

MONTADORA (Nº CONVERSÃO)	APLICAÇÃO
MERCEDES BENZ:	ACTROS AXOR

Jogo de Reparo Para Válvula Sensível à Carga (Suspensão Pneumática)

JUEGO DE REPARACIÓN P/ LA VÁLVULA SENSORA DE CARGA (SUSPENSIÓN NEUMÁTICA)
LOAD SENSING VALVE REPAIR KIT

Nº FARJ: **92075-2**

CONV. P/ Nº WABCO: **475 711 002 2 / 884 501 201 2 / 475 710 900 2**

CONV. P/ Nº VOLVO: **688 9589**

CONV. P/ Nº VOLKSWAGEN: **2TA 698427**

CONV. P/ Nº FORD: **BF 8T 2Y208A**



CONV. P/ CJ Nº

475 711 040 0 475 710 128 0 475 710 065 0

475 711 076 0 475 710 151 0 475 710 108 0

475 710 011 0 475 710 157 0

475 710 122 0 475 710 063 0



MONTADORA (Nº CONVERSÃO)	APLICAÇÃO
FORD	CARGO 2425 / 2625 / 2630 / 4030 / F.12000 / F.14000
MERCEDES BENZ	LS1630 / 1929 / FASE II 1932 / 1933 / 1934 / 1941 / 0371 RSD 40.300
VOLKSWAGEN	1640 CO / 1724 ODT / 17220 / 17300 / 24220 / 24250 / 26360 / 40300
VOLVO	B 10 M (6X2 - ÔNIBUS); NL10 / 12 / EDC / FA 12

Jogo De Reparo Parcial Para Válvula Sensível À Carga Suspensão Pneumática)

JUEGO DE REPARACIÓN P/LA VÁLVULA SENSORA DE CARGA (SUSPENSIÓN NEUMÁTICA)
LOAD SENSING VALVE REPAIR KIT

Nº FARJ: **92075-2 F**
 CONV. P/ Nº WABCO: **475 711 002 2 / 884 501 201 2 / 475 710 900 2**
 CONV. P/ Nº VOLVO: **688 9589**
 CONV. P/ Nº VOLKSWAGEN: **2TA 698427**
 CONV. P/ Nº FORD: **BF 8T 2Y208A**

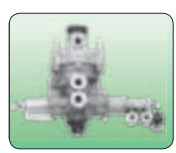

CONV. P/ CJ Nº
475 711 040 0 475 710 128 0 475 710 065 0
475 711 076 0 475 710 151 0 475 710 108 0
475 710 011 0 475 710 157 0
475 710 122 0 475 710 063 0



MONTADORA (Nº CONVERSÃO)	APLICAÇÃO
FORD	CARGO 2425 / 2625 / 2630 / 4030 / F.12000 / F.14000
MERCEDES BENZ	LS1630 / 1929 / FASE II 1932 / 1933 / 1934 / 1941 / 0371 RSD 40.300
VOLKSWAGEN	1640 CO / 1724 ODT / 17220 / 17300 / 24220 / 24250 / 26360 / 40300
VOLVO	B 10 M (6X2 - ÔNIBUS); NL10 / 12 / EDC / FA 12

Jogo de Reparo Para Válvula Relê da Carreta

JUEGO DE REPARACIÓN PARA LA VÁLVULA RELE
RELAY VALVE REPAIR KIT

Nº FARJ: **92175-2**
 CONV. P/ Nº WABCO: **971 322 011 2**

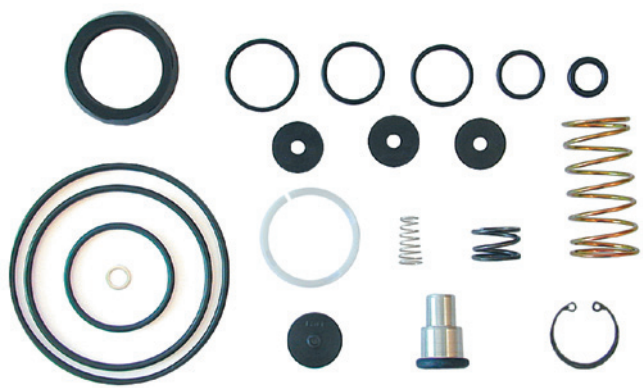

MONTADORA (Nº CONVERSÃO)	APLICAÇÃO
CARRETAS	CARRETAS EM GERAL

Jogo de Reparo para Válvula de Ajuste de Pressão W

JUEGO DE REPARACIÓN PARA LA VÁLVULA CONTROLADORA DE PRESIÓN
CONTROL VALVE REPAIR KIT

Nº FARJ: **93585-2**
 CONV. P/ VÁLVULA WABCO Nº: **475 020 012 0 / 475 020 011 0**
 CONV. P/ SCANIA Nº: **1405932 / 1424129**



CONV. P/ CJ Nº
475 020 012 0



MONTADORA (Nº CONVERSÃO)	APLICAÇÃO
SCANIA	P114 / P124 / R114 / R121 (4X2) / P94 / R114 (6X2) / TODOS OS VEÍCULOS A PARTIR DE JANEIRO / 2002

Jogo de Reparo Para Válvula 3/2 Vias W

JUEGO DE REPARACIÓN PARA LA VÁLVULA 3/2 VIAS
3/2 DIRECTIONAL CONTROL VALVE REPAIR KIT

Nº FARJ: **93995-2**
 CONV. P/ Nº WABCO: **434 205 001 2**



CONV. P/ CJ Nº
434 205 031 0
434 205 032 0



MONTADORA (Nº CONVERSÃO)	APLICAÇÃO
VOLVO	FH 12 / NH 12

Manopla Para Volvo (Válvula 3/2 Vias)

MANOPLA PARA VOLVO (VÁLVULA 3/2 VIAS)
GEARSHIFT KNOB

Nº FARJ: **96675-113**
 CONV. P/ Nº WABCO: **463 055 052 0**
 CONV. P/ Nº VOLVO: **1655981**



MONTADORA (Nº CONVERSÃO)	APLICAÇÃO
VOLVO	EDC NL 10 (4X2) (6X2) (6X4) EDC NL 12 (4X2) (6X2) (6X4) NL 10 (4X2) (6X2) (6X4) NL 12 (4X2) (6X2) (6X4)

Os números originais utilizados tem a única intenção de auxiliar nossos clientes na identificação dos códigos Farj correspondentes.
 Los números de pieza original se utilizan para identificar los productos que vendemos con el único propósito de reconocimiento de los productos por nuestros clientes.
 Original part numbers are used so as to identify the products we sell, in the sole purpose of customers recognition of the items sold.

Jogo de Reparo Para Amortecedor da Cabina

JUEGO DE REPARACIÓN PARA NIVELADORA DE CABINA
CABIN LEVELING VALVE REPAIR KIT

Nº FARJ: **95135-2**
CONV. P/ Nº WABCO: **464 005 001 0**

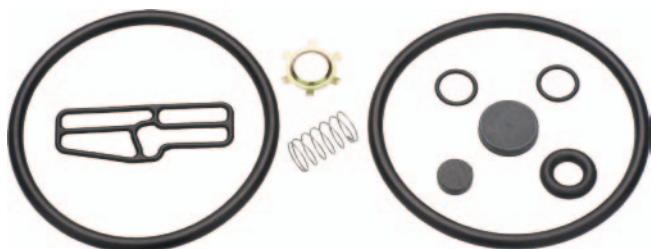

MONTADORA (Nº CONVERSÃO)	APLICAÇÃO
IVECO	

Jogo de Reparo Para Válvula Rele

JUEGO DE REPARACIÓN PARA LA VÁLVULA RELE
RELAY VALVE REPAIR KIT

Nº FARJ: **95145-2**
CONV. P/ Nº WABCO: **973 006 000 2**



MONTADORA (Nº CONVERSÃO)	APLICAÇÃO
IVECO	EUROTECH

Jogo de Reparo P/ Válvula Rele de Emergência

JUEGO DE REPARACIÓN PARA LA VÁLVULA RELE
RELAY VALVE REPAIR KIT

Nº FARJ: **95155-2**
CONV. P/ Nº WABCO: **971 002 008 2**



MONTADORA (Nº CONVERSÃO)	APLICAÇÃO
	GUERRA - TODOS SEMI-REBOQUES À PARTIR DE 1995

Válvula Moduladora (ABS) 24 V - MBB

VÁLVULA DE MODULACIÓN (ABS) 24 V - MBB
ABS MODULATING VALVE 24 V - MBB

Nº FARJ: **96695-115**
CONV. P/ Nº WABCO: **472 195 016 0**
CONV. P/ Nº MERCEDES BENZ: **004 429 65 44**



MONTADORA (Nº CONVERSÃO)	APLICAÇÃO
MERCEDES BENZ	1938 S / LS 1935 / LS 1938 / LS 1941 / O 371 RSD / O 400 RSD / O 500 ARTICULADO

Válvula Moduladora (ABS) 24 V - Scania / Volvo

VÁLVULA DE MODULACIÓN (ABS) 24 V - SCANIA / VOLVO
ABS MODULATING VALVE 24 V - SCANIA / VOLVO

Nº FARJ: **96685-114**
CONV. P/ Nº WABCO: **472 195 018 0**
CONV. P/ Nº SCANIA: **1 376 793**
CONV. P/ Nº VOLVO: **99592121**



MONTADORA (Nº CONVERSÃO)	APLICAÇÃO
SCANIA	K 124 (4 X 2) (6 X 2) (8 X 2) / R 124 (4 X 2) (6 X 2) (6 X 4) / T 124 (6 X 4)
VOLVO	B12R (4 X 2) (6 X 2) / FH / FM / NH 13

Válvula Moduladora (ABS) 24 V - Reboques

VÁLVULA DE MODULACIÓN (ABS) 24 V - REMOLQUE
ABS MODULATING VALVE 24 V - TRAILER

Nº FARJ: **96705-116**
CONV. P/ Nº WABCO: **472 195 020 0 / 472 195 031 0**



MONTADORA (Nº CONVERSÃO)	APLICAÇÃO
	TODOS OS FABRICANTES DE REBOQUES E SEMI-REBOQUES

Jogo de Reparo Para Válvula Moduladora (ABS- 24V)

JUEGO DE REPARACIÓN PARA LA VÁLVULA DE MODULACIÓN (ABS- 24V)
ABS MODULATING VALVE REPAIR KIT (24V)

Nº FARJ: 95175-2
CONV. P/ Nº WABCO: 472 195 002 0 / 472 195 004 0 / 472 195 005 0 /
472 195 008 0 / 472 195 016 0 / 472 195 018 0 / 475 195 052 0



MONTADORA (Nº CONVERSÃO)	APLICAÇÃO
VOLKSWAGEN	16 210 / 16 220 / 35 300
VOLVO	B 10 M (4 X 2) / B 10 M (6 X 2) / B 10 M (ARTICULADO) / B 58 (BIARTICULADO) / B 12 R (4 X 2) / B 12 R (6 X 2) / FH / FM / NH 13
SCANIA	K 124 (4 X 2) / K 124 (6 X 2) / K 124 (8 X 2) / R 124 (4 X 2) / R 124 (6 X 2) / R 124 (6 X 4) / T 124 (6 X 4)
MERCEDES BENZ	1938 S / LS 1935 / LS 1938 / LS 1941 / O 371 RSD / O 400 RSD / O 500 (ARTICULADO) 1418 / L1418

Jogo de Reparo P/ Válvula Rele Moduladora Dupla (ABS-24V)

JUEGO DE REPARACIÓN PARA DOBLE VÁLVULA DE MODULACIÓN (ABS-24V)
ABS DUAL MODULATING VALVE REPAIR KIT (24V)

Nº FARJ: 95195-2



CONV. P/ CJ Nº
472 195 040 0
162454
5021170198
472 195 0410

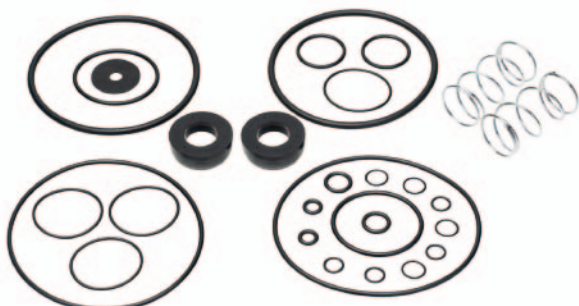

MONTADORA (Nº CONVERSÃO)	APLICAÇÃO
RENAULT	RVI

Cabo Espiralado (ABS) 24 V

CABLE EN ESPIRAL (ABS) 24 V
COILED CABLE (ABS) 24 V

Nº FARJ: 96735-0



MONTADORA (Nº CONVERSÃO)	APLICAÇÃO
MERCEDES BENZ	TODOS OS CAVALOS MECÂNICOS
SCANIA	TODOS OS CAVALOS MECÂNICOS

Jogo de Reparo P/ Válvula Rele Moduladora Simples (ABS-24V)

JUEGO DE REPARACIÓN PARA VÁLVULA DE MODULACIÓN (ABS-24V)
ABS MODULATING RELAY VALVE REPAIR KIT (24V)

Nº FARJ: 95185-2



CONV. P/ CJ Nº
472 195 020 0
472 195 031 0



MONTADORA (Nº CONVERSÃO)	APLICAÇÃO
	ADAPTAÇÃO - TODOS OS FABRICANTES DE REBOQUE E SEMI-REBOQUES

Jogo de Reparo P/ Válvula Moduladora T-EBS (Anti-Tombamento)

JUEGO DE REPARACIÓN P/ LA VÁLVULA DE MODULACIÓN T-EBS (CONTRA VUELCO)
T-EBS MODULATING VALVE REPAIR KIT (ANTI TIPPING)

Nº FARJ: 95205-2
CONV. P/ Nº WABCO: 480 102 014 0

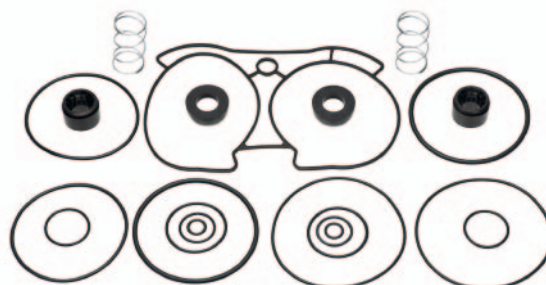

MONTADORA (Nº CONVERSÃO)	APLICAÇÃO
	TODOS FABRICANTES DE REBOQUES E SEMI-REBOQUES.

Sensor Radial (ABS) 0,4 m

SENSOR RADIAL (ABS) 0,4 M
RADIAL SENSOR (ABS) 0,4 M

Nº FARJ: 96745-0
CONV. P/ Nº WABCO: 441 032 808 0



MONTADORA (Nº CONVERSÃO)	APLICAÇÃO
	TODOS OS FABRICANTES DE REBOQUES E SEMI-REBOQUES

Os números originais utilizados tem a única intenção de auxiliar nossos clientes na identificação dos códigos Farj correspondentes.
Los números de pieza original se utilizan para identificar los productos que vendemos con el único propósito de reconocimiento de los productos por nuestros clientes.
Original part numbers are used so as to identify the products we sell, in the sole purpose of customers recognition of the items sold.

Sensor Radial (ABS) 2,0 m

SENSOR RADIAL (ABS) 2,0 M
RADIAL SENSOR (ABS) 2,0 M

FARJ Nº: **45485-0**
CONV. P/ WABCO Nº: **441 032 191 0**



MONTADORA (Nº CONVERSÃO)	APLICAÇÃO
MERCEDES BENZ	1722 / 1725

Cabo Adaptador (ABS)

CABLE ADAPTADOR (ABS)
ABS ADAPTER CABLE

Nº FARJ: **96715-0**
CONV. P/ Nº WABCO: **894 601 132 2**



MONTADORA (Nº CONVERSÃO)	APLICAÇÃO
	TODOS OS FABRICANTES DE REBOQUES E SEMI-REBOQUES

Extensão Para Sensor (ABS - VCS II) 5,1 m

EXTENSIÓN PARA SENSOR (ABS - VCS II) 5,1 M
EXTENSION TO SENSOR (ABS - VCS II) 5,1 M

Nº FARJ: **96725-0**
CONV. P/ Nº WABCO: **449 712 040 0 / 449 712 051 0**



MONTADORA (Nº CONVERSÃO)	APLICAÇÃO
	TODOS OS FABRICANTES DE REBOQUES E SEMI-REBOQUES

Válvula Solenóide (24 V)

VÁLVULA SOLENOIDE (24 V)
SOLENOID VALVE (24 V)

Nº FARJ: **45465-155**
CONV. P/ MERCEDES BENZ: **0059971236**
CONV. P/ WABCO: **472 070 639 0**



MONTADORA (Nº CONVERSÃO)	APLICAÇÃO
MERCEDES BENZ	O 500 RSD / O 500 M / O 500 MA / O 500 U / O 500 UA / 1722

Válvula Solenóide 24V (MBB LS1935 / 1941)

VÁLVULA SOLENOIDE 24V
SOLENOID VALVE 24V

Nº FARJ: **47485-284**
CONV. P/ Nº MERCEDES BENZ: **004 997 90 36**
CONV. P/ Nº WABCO: **472 124 108 0 / 472 170 600 0**



MONTADORA (Nº CONVERSÃO)	APLICAÇÃO
MERCEDES BENZ	1935 / 1941

Válvula Proporcional (24 V)

VÁLVULA PROPORCIONAL (24 V)
PROPORTIONAL VALVE (24 V)

Nº FARJ: **45165-134**
CONV. P/ Nº WABCO: **472 250 000 0**
CONV. P/ Nº MERCEDES BENZ: **664 429 70 82**
CONV. P/ Nº SCANIA: **1 335 961 / 1934980**
CONV. P/ Nº IVECO: **4460001016 / 500005186**
CONV. P/ Nº MAN: **1170242 / 79100580415**
CONV. P/ Nº VOLVO: **3127660 / 8133302**



MONTADORA (Nº CONVERSÃO)	APLICAÇÃO
VOLVO	B58 BIARTICULADO
SCANIA	K 94 / K 124 (4 X 2) (6 X 2) (8 X 2) / P 94 (6 X 4) / P 114 (4 X 2) / P 124 (4 X 2) (6 X 4) / R 114 (4 X 2) / R 124 (4 X 2) (6 X 2) (6 X 4) / T 114 (4 X 2) / T 124 (4 X 2) (6 X 4)
MERCEDES BENZ	LS 1935 / LS 1941 / O 371 RSD / O 400 RSD

Válvula Solenóide 24V (MBB 0 371)

VÁLVULA SOLENOIDE 24V
SOLENOID VALVE 24V

Nº FARJ: **45815-185**
CONV. P/ WABCO Nº: **472 017 480 0**
CONV. P/ MERCEDES BENZ Nº: **000 760 03 78**



MONTADORA (Nº CONVERSÃO)	APLICAÇÃO
MERCEDES BENZ	0 371 R / RS / RSD / 0 371 RSE / RSL

Jogo Reparo Parcial P/ Freio a Disco Pneum. (17,5")

JUEGO DE REPARACIÓN DE LA PINZA DE FRENO (17,5")
CALIPER SEALS AND BOOTS REPAIR KIT (17,5")

Nº FARJ: **95365-2**
CONV. P/ Nº WABCO: **640 175 922 2 / 884 503 024 2**
CONV. P/ PINÇA WABCO: **004 017 507 4 / 004 017 507 5 / 004 017 507 6 / 004 017 507 7 / 640 175 116 0 / 640 175 117 0 / 640 175 118 0 / 640 175 119 0 / 640 175 074 0 / 640 175 075 0 / 640 175 076 0 / 640 175 077 0 / 17,5"**
CONV. P/ PINÇA MERCEDES BENZ Nº: **688 420 74 01 / 688 420 75 01 / 688 420 76 01 / 688 420 77 01**



MONTADORA (Nº CONVERSÃO)	APLICAÇÃO
MERCEDES BENZ	712 C / 914 C / LO 914 / LO 915

Jogo Rep. Parcial P/ Freio à Disco 17,5" (sem parafusos/ pinos e buchas)

JUEGO DE REPARACIÓN DE LA PINZA DE FRENO 17,5" (SIN TORNILLOS/PERNOS Y BUJES) / CALIPER SEALS AND BOOTS REPAIR KIT 17,5" (WITHOUT BOLTS/PINS AND BUSHINGS)

Nº FARJ: **95365-2F**
CONV. P/ PINÇA Nº MBB: **688 420 74 01 / 688 420 75 01 / 688 420 76 01 / 688 420 77 01**
CONV. P/ PARCIAL Nº WABCO: **640 175 922 2 / 884 503 024**
CONV. P/ PINÇA Nº WABCO: **004 017 507 4 / 004 017 507 5 / 004 017 507 6 / 004 017 507 7 / 640 175 074 0 / 640 175 075 0 / 640 175 076 0 / 640 175 077 0 / 640 175 116 0 / 640 175 117 0 / 640 175 118 0 / 640 175 119 0**



MONTADORA (Nº CONVERSÃO)	APLICAÇÃO
MERCEDES BENZ	712C / 914C / L0914 / L0915

Jogo Rep. Parcial P/ Freio à Disco 17,5" (sem pinos)

JUEGO DE REPARACIÓN DE LA PINZA DE FRENO 17,5" (SIN PERNOS) / CALIPER SEALS AND BOOTS REPAIR KIT 17,5" (WITHOUT PINS)

Nº FARJ: **95365-3**
CONV. P/ PINÇA Nº MBB: **688 420 74 01 / 688 420 75 01 / 688 420 76 01 / 688 420 77 01**
CONV. P/ PARCIAL Nº WABCO: **640 175 922 2 / 884 503 024**
CONV. P/ PINÇA Nº WABCO: **004 017 507 4 / 004 017 507 5 / 004 017 507 6 / 004 017 507 7 / 640 175 074 0 / 640 175 075 0 / 640 175 076 0 / 640 175 077 0 / 640 175 116 0 / 640 175 117 0 / 640 175 118 0 / 640 175 119 0**



MONTADORA (Nº CONVERSÃO)	APLICAÇÃO
MERCEDES BENZ	712C / 914C / L0914 / L0915

Jogo de Reparo Completo P/ Freio a Disco (17,5)

JUEGO DE REPARACIÓN P/ LA PINZA DE FRENO
CALIPER REPAIR KIT

Nº FARJ: **95365-2C**
CONV. P/ PINÇA MERCEDES BENZ Nº: **688 420 74 01 / 688 420 75 01 / 688 420 76 01 / 688 420 77 01**
CONV. P/ WABCO Nº: **004 017 507 4 / 004 017 507 5 / 004 017 507 6 / 004 017 507 7 / 640 175 116 0 / 640 175 117 0 / 640 175 118 0 / 640 175 119 0 / 640 175 922 2 / 884 503 024 2 / 640 175 074 0 / 640 175 075 0 / 640 175 076 0 / 640 175 077 0 / 17,5**



MONTADORA (Nº CONVERSÃO)	APLICAÇÃO
MERCEDES BENZ	712C / 914C / LO 914 / LO 915

Jogo de Guarda-Pó Para Freio a Disco (17,5)

JUEGO DE GUARDAPOLVO PARA PINZA DE FRENO (17,5)
CALIPER RUBBER PROTECTORS KIT

Nº FARJ: **46365-2**
CONV. P/ WABCO Nº: **001 322 714 3 / 613 227 168 4**
CONV. P/ PINÇA: **004 017 507 4 / 004 017 507 5 / 004 017 507 6 / 004 017 507 7 / 640 175 074 0 / 640 175 075 0 / 640 175 076 0 / 640 175 077 0 / 640 175 116 0 / 640 175 117 0 / 640 175 118 0 / 640 175 119 0 / 17,5"**



MONTADORA (Nº CONVERSÃO)	APLICAÇÃO
MERCEDES BENZ	712 C / 914 C / LO 914 / LO 915

Os números originais utilizados tem a única intenção de auxiliar nossos clientes na identificação dos códigos Farj correspondentes.
Los números de pieza original se utilizan para identificar los productos que vendemos con el único propósito de reconocimiento de los productos por nuestros clientes.
Original part numbers are used so as to identify the products we sell, in the sole purpose of customers recognition of the items sold.

Acionador Completo P/ Freio a Disco 17,5" (eixo 109 mm)

ACCIONADOR COMPLETO P/ LA PINZA DE FRENO 17,5" (EJE 109 MM) / CALIPER COMPLETE ACTUATOR (SHAFT 109 MM)

Nº FARJ: **49305-0**
 CONV. P/ PINÇA Nº MBB: **688 420 74 01 / 688 420 75 01 / 688 420 76 01 / 688 420 77 01**
 CONV. P/ PINÇA Nº WABCO: **004 017 507 4 / 004 017 507 5 / 004 017 507 6 / 004 017 507 7 / 640 175 074 0 / 640 175 075 0 / 640 175 076 0 / 640 175 077 0 / 640 175 116 0 / 640 175 117 0 / 640 175 118 0 / 640 175 119 0 / PINÇA 17,5"**

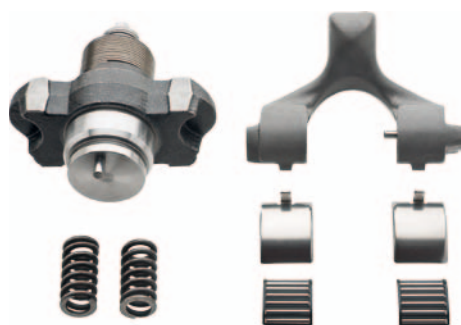

MONTADORA (Nº CONVERSÃO)	APLICAÇÃO
MERCEDES BENZ	712C / 914C / LO914 / LO915

Acionador Completo P/ Freio a Disco 19,5" (eixo 114 mm)

ACCIONADOR COMPLETO P/ LA PINZA DE FRENO 19,5" (EJE 114 MM) / CALIPER COMPLETE ACTUATOR (SHAFT 114 MM)

Nº FARJ: **49315-0**
 CONV. P/ PINÇA Nº VOLVO: **20538832 / 20538833**
 CONV. P/ PINÇA Nº WABCO: **004 019 505 7 / 004 019 505 8 / 640 195 057 0 / 640 195 058 0**

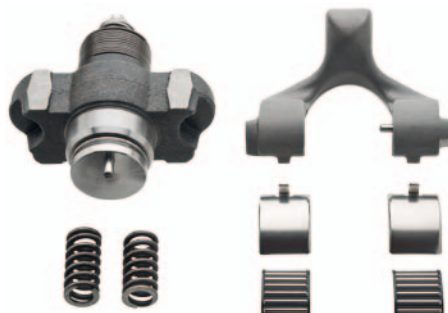

MONTADORA (Nº CONVERSÃO)	APLICAÇÃO
VOLVO	VM17 / VM23

Jogo Rep Eixo+Parafuso P/ Freio a Disco (Compr. Eixo: 109 mm)

MECANISMO DE AJUSTE PARA LA PINZA DE FRENO
 CALIPER ADJUSTING MECHANISM (OLD MODEL - WITH PIN)

Nº FARJ: **95375-2**
 CONV. P/ PINÇA Nº WABCO: **004 017 507 6 / 004 017 507 7 / 004 019 505 7 / 004 019 505 8 / 640 175 037 0 / 640 175 038 0 / 640 175 039 0 / 640 175 040 0 / 640 175 057 0 / 640 175 058 0 / 640 175 074 0 / 17,5" E 19,5"**



MONTADORA (Nº CONVERSÃO)	APLICAÇÃO
MERCEDES BENZ	712 C / 914 C / LO 914 / LO 915

Jogo Rep Eixo+Parafuso P/ Freio a Disco (Compr. Eixo: 114 mm)

MECANISMO DE AJUSTE PARA LA PINZA DE FRENO
 CALIPER ADJUSTING MECHANISM (NEW MODEL - WITH PIN)

Nº FARJ: **95385-2**
 CONV. P/ PINÇA Nº WABCO: **004 017 507 6 / 004 017 507 7 / 004 019 505 7 / 004 019 505 8 / 640 175 037 0 / 640 175 038 0 / 640 175 039 0 / 640 175 040 0 / 640 175 057 0 / 640 175 058 0 / 640 175 074 0 / 17,5" E 19,5"**



MONTADORA (Nº CONVERSÃO)	APLICAÇÃO
VOLVO	VM 17 / VM 23

Mecanismo Completo de Calibração Para Freio a Disco

MECANISMO DE CALIBRACIÓN PARA LA PINZA DE FRENO
 COMPLETE ADJUSTING MECHANISM

Nº FARJ: **45995-2**
 CONV. P/ Nº: **PINÇAS WABCO - 17,5"**



Parafuso Calibração P/ Freio Disco Pneum. (Com Pino - Compr. Rosca 76 mm)

TORNILLO DE CALIBRACIÓN (CON EJE)
 CALIPER CALIBRATION BOLD (WITH PIN)

Nº FARJ: **95395-0**
 CONV. P/ PINÇA Nº WABCO: **004 017 507 6 / 004 017 507 7 / 004 019 505 7 / 004 019 505 8 / 640 175 037 0 / 640 175 038 0 / 640 175 039 0 / 640 175 040 0 / 640 175 057 0 / 640 175 058 0 / 640 175 074 0 / 17,5" E 19,5"**



MONTADORA (Nº CONVERSÃO)	APLICAÇÃO
MERCEDES BENZ	712 C / 914 C / LO 914 / LO 915

Reparo do Acionador P/ Freio a Disco 17,5" (eixo 109 mm)

REPARACIÓN DEL ACCIONADOR P/ LA PINZA DE FRENO 17,5" (EJE 109 MM) / CALIPER ACTUATOR REPAIR (SHAFT 109 MM)

Nº FARJ: **49325-2**
 CONV. P/ PINÇA Nº MBB: **688 420 74 01 / 688 420 75 01 / 688 420 76 01 / 688 420 77 01**
 CONV. P/ PINÇA Nº WABCO: **004 017 507 4 / 004 017 507 5 / 004 017 507 6 / 004 017 507 7 / 640 175 074 0 / 640 175 075 0 / 640 175 076 0 / 640 175 077 0 / 640 175 116 0 / 640 175 117 0 / 640 175 118 0 / 640 175 119 0**



MONTADORA (Nº CONVERSÃO)	APLICAÇÃO
MERCEDES BENZ	712C / 914C / L0914 / L0915

Reparo do Acionador P/ Freio a Disco 19,5" (eixo 114 mm)

REPARACIÓN DEL ACCIONADOR P/ LA PINZA DE FRENO 19,5" (EJE 114 MM) / CALIPER ACTUATOR REPAIR (SHAFT 114 MM)

Nº FARJ: **49335-2**
 CONV. P/ PINÇA Nº VOLVO: **20538832 / 20538833**
 CONV. P/ PINÇA Nº WABCO: **004 019 505 7 / 004 019 505 8 / 640 195 057 0 / 640 195 058 0**



MONTADORA (Nº CONVERSÃO)	APLICAÇÃO
VOLVO	VM17 / VM23

Parafuso da Tampa do Acionador P/ Pinça 17,5" (8 unidades)

TORNILLO DEL TAPÓN DEL ACCIONADOR P/ PINZA 17,5" (8 UNIDADES) / CALIPER COVER SCREW (8 UNITS)

Nº FARJ: **49355-2**



MONTADORA (Nº CONVERSÃO)	APLICAÇÃO
MERCEDES BENZ	712C / 914C / L0914 / L0915

Parafuso Calibração P/ Freio Disco Pneum. (Com Pino - Compr. Rosca 80,4 mm)

TORNILLO DE CALIBRACIÓN PARA PINZA DE FRENO CALIPER CALIBRATION BOLT

Nº FARJ: **95405-0**
 CONV. P/ PINÇA Nº WABCO: **004 017 507 6 / 004 017 507 7 / 004 019 505 7 / 004 019 505 8 / 640 175 037 0 / 640 175 038 0 / 640 175 039 0 / 640 175 040 0 / 640 175 057 0 / 640 175 058 0 / 640 175 074 0 / 17,5" E 19,5"**



MONTADORA (Nº CONVERSÃO)	APLICAÇÃO
VOLVO	VM17 / VM23

Jogo de Reparo Completo Para Freio a Disco (17,5)

JUEGO DE REPARACIÓN PARA LA PINZA DE FRENO CALIPER REPAIR KIT

Nº FARJ: **46035-2**
 CONV. P/ Nº: **PINÇAS WABCO - 17,5"**
 CONV. P/ PINÇA MERCEDES BENZ Nº: **688 420 74 01 / 688 420 75 01 / 688 420 76 01 / 688 420 77 01**
 CONV. P/ PINÇA WABCO Nº: **004 017 507 4 / 004 017 507 5 / 004 017 507 6 / 004 017 507 7 / 004 019 505 7 / 004 019 505 8 / 640 175 074 0 / 640 175 075 0 / 640 175 076 0 / 640 175 077 0 / 640 175 116 0 / 640 175 117 0 / 640 175 118 0 / 640 175 119 0**



MONTADORA (Nº CONVERSÃO)	APLICAÇÃO
MBB	712C / 914C / L0914 / L0915

Jogo de Junta e Protetores da Tampa P/ Freio a Disco Pneumático (19,5")

JUEGO DE JUNTAS Y PROTECTORES DEL TAPA PARA LA PINZA DE FRENO (19,5") CALIPER JOINT AND SEALS REPAIR KIT (19,5")

Nº FARJ: **95415-2**
 CONV. P/ Nº WABCO: **613 227 161 4 + 613 227 166 4/ 613 826 037 4 + (.)**
 CONV. P/ PINÇA Nº WABCO: **004 017 507 6 / 004 017 507 7 / 004 019 505 7 / 004 019 505 8 / 640 175 037 0 / 640 175 038 0 / 640 175 039 0 / 640 175 040 0 / 640 175 057 0 / 640 175 058 0 / 640 175 074 0 / 17,5" E 19,5"**



MONTADORA (Nº CONVERSÃO)	APLICAÇÃO
MERCEDES BENZ	712 C / 914 C / L0 914 / L0 915
VOLVO	VM 17 / VM 23

Os números originais utilizados tem a única intenção de auxiliar nossos clientes na identificação dos códigos Farj correspondentes.
 Los números de pieza original se utilizan para identificar los productos que vendemos con el único propósito de reconocimiento de los productos por nuestros clientes.
 Original part numbers are used so as to identify the products we sell, in the sole purpose of customers recognition of the items sold.

Jogo de Reparo de Guarda-Pó do Acionador P/ Freio a Disco 17,5" e 19,5"

JUEGO DE REPARACIÓN DE GUARDAPOLVOS DE LO ACCIONADOR P/ LA PINZA DE FRENO / CALIPER SEALS ACTUATOR REPAIR KIT

Nº FARJ: **49365-2**
 CONV. P/ PINÇA Nº MBB: **688 420 74 01 / 688 420 75 01 / 688 420 76 01 / 688 420 77 01**
 CONV. P/ PINÇA Nº VOLVO: **20538832 / 20538833**
 CONV. P/ PINÇA Nº WABCO: **004 017 507 4 / 004 017 507 5 / 004 017 507 6 / 004 017 507 7 / 004 019 505 7 / 004 019 505 8 / 640 175 074 0 / 640 175 075 0 / 640 175 076 0 / 640 175 077 0 / 640 175 116 0 / 640 175 117 0 / 640 175 118 0 / 640 175 119 0 / 640 195 057 0 / 640 195 058 0**



MONTADORA (Nº CONVERSÃO)	APLICAÇÃO
MERCEDES BENZ	712C / 914C / LO914 / LO915
VOLVO	VM17 / VM23

Jogo Arruelas de Calibração Para Freio a Disco

JUEGOS DE ARANDELAS DE CALIBRACIÓN PARA LA PINZA DE FRENO WASHERS CALIBRATION KIT

Nº FARJ: **46005-2**
 CONV. P/ WABCP: **PINÇAS WABCO - 17,5"**

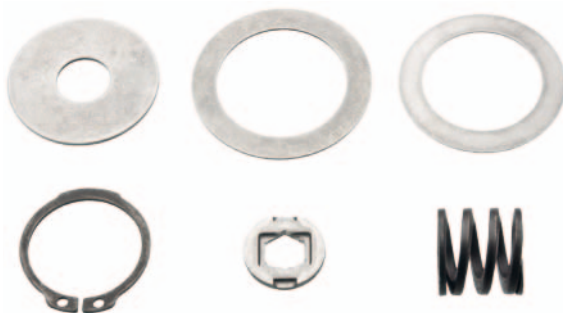

Alavanca de Acionamento Para Freio a Disco (17,5 / 19,5)

PALANCA DEL ACCIONAMIENTO PARA LA PINZA DE FRENO LEVER ACTUATION

Nº FARJ: **46015-0**
 CONV. P/ Nº WABCO: **PINÇAS - 17,5" E 19,5"**



Jogo de Molas e Trava P/ Freio a Disco Pneumático (17,5" e 19,5")

JUEGO DE RESORTES Y ANILLO DE BLOQUEO (17,5" Y 19,5") CALIPER SPRING SET (17,5")

Nº FARJ: **95425-2**
 CONV. P/ PINÇA Nº WABCO: **004 017 507 6 / 004 017 507 7 / 004 019 505 7 / 004 019 505 8 / 640 175 037 0 / 640 175 038 0 / 640 175 039 0 / 640 175 040 0 / 640 175 057 0 / 640 175 058 0 / 640 175 074 0 / 17,5" E 19,5"**



MONTADORA (Nº CONVERSÃO)	APLICAÇÃO
MERCEDES BENZ	712 C / 914 C / LO 914 / LO 915
VOLVO	VM 17 / VM 23

Jogo de Rolamento P/ Freio a Disco Pneumático (17,5" e 19,5")

JUEGO DE BOLOS P / DISCO DE FRENO DE NEUMÁTICO (17,5 "Y 19,5") BEARING KIT PARA / DISC BRAKE PNEUMATIC (17.5 "AND 19.5")

Nº FARJ: **95435-2**
 CONV. P/ PINÇA Nº WABCO: **004 017 507 6 / 004 017 507 7 / 004 019 505 7 / 004 019 505 8 / 640 175 037 0 / 640 175 038 0 / 640 175 039 0 / 640 175 040 0 / 640 175 057 0 / 640 175 058 0 / 640 175 074 0 / 17,5" E 19,5"**

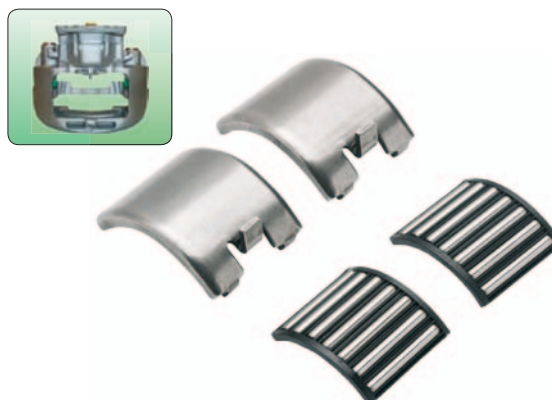

MONTADORA (Nº CONVERSÃO)	APLICAÇÃO
MERCEDES BENZ:	712 C / 914 C / LO 914 / LO 915

Corpo de Acionamento Para Freio a disco (17,5)

CUERPO DEL ACCIONAMIENTO PARA LA PINZA DE FRENO BODY ACTUATION)

Nº FARJ: **46025-0**
 CONV. P/ Nº WABCO: **PINÇAS - 17,5"**



Placa de Pressão Direita Para Freio a Disco (17,5)

PLATO DE PRESIÓN DERECHO PARA LA PINZA DE FRENO
(RIGHT PRESSURE PLATE)

Nº FARJ: **46045-0**

CONV. P/ Nº WABCO: **001 322 919 7 / 613 229 197 4 / PINÇA 17,5"**



Placa de Pressão Esquerda Para Freio a Disco (17,5)

PLATO DE PRESIÓN IZQUIERDO PARA LA PINZA DE FRENO
(LEFT PRESSURE PLATE)

Nº FARJ: **46055-0**

CONV. P/ Nº WABCO: **001 322 919 6 / 612 229 196 4 / PINÇA 17,5"**



- Os números originais utilizados tem a única intenção de auxiliar nossos clientes na identificação dos códigos Farj correspondentes.
- Los números de pieza original se utilizan para identificar los productos que vendemos con el único propósito de reconocimiento de los productos por nuestros clientes
- Original part numbers are used so as to identify the products we sell, in the sole purpose of customers' recognition of the items sold.





LINHA KNORR

Desde 1978

**Freios
Farj**

EMPRESA CERTIFICADA ISO 9001:2015

Soluções em auto peças.

Cabeçote P/ Compressor 02 Cil (LP 48 Ø 75 MM)

CABEZAL DEL COMPRESOR 02 CILINDROS (LP 48 Ø 75 MM)
 COMPRESSOR CYLINDERHEAD (LP 48 Ø 75 MM)

Nº FARJ: **93005-0**
 CONV. P/ Nº KNORR: **SEB 01080004**
 CONV. P/ Nº VOLVO: **3090378**



CONV. P/ CJ Nº
II 15993



MONTADORA (Nº CONVERSÃO)	APLICAÇÃO
VOLVO	B.10 / B.10M - N.10(.../96) - NL.10 - N.12 - NL.12 - B.58

Bucha STD do Mancal Para Compressor LK 38/39 - LP48

STD BUJE DE COJINETE PARA COMPRESOR LK 38/39 - LP48
 STD BUSHING BEARING FOR COMPRESSOR LK 38/39 - LP48

Nº FARJ: **45015-0**
 CONV. P/ KNORR Nº: **EB00819**
 CONV. P/ CUMMINS: **3358017**
 CONV. P/ Nº VOLKSWAGEN: **2R0145265**



CONV. P/ CJ Nº:
II 15993 / II35564BR / K001389 / K002974TU / K004954R / K006559 / K011246 / K017131 / K01837101 / K019553 / K063464 / SEB015086

MONTADORA (Nº CONVERSÃO)	APLICAÇÃO
VOLVO	B10/B10M/B58/N10/N12/NL10/NL12/VM310 ELETRÔNICO
VOLKSWAGEN	8.150 E / 9.150 E OD MICRO BUS / 9.160 E OD MICRO BUS / 13.170 E / 15.170 E / 15.190 E / 17.250 E CONSTELLATION 17.260 FEB / 19.370 E CONSTELLATION / 23.250 E / 24.250 E CONSTELLATION / 31.370 E CONSTELLATION
FORD	CARGO 712 / CARGO 815 E / CARGO 1317 E / 1517 E / CARGO 1717 E / INTERACT 4.0
MERCEDES BENZ	712 C / 914 C / LO 914 / 1215 C / OF 1417 E / ATEGO 1315 / 1418 / ATEGO 1518 / 1718

Pistão Para Compressor LP48 Ø 75 mm (STD P / 010 P / 020 P)

PISTON DEL COMPRESOR LP48 Ø75 MM
 Ø75 MM COMPRESSOR LP48 PISTON

Nº FARJ: **95035-STD P / 010 P / 020 P**
 CONV. P/ KNORR Nº: **I80177**



CONV. P/ CJ Nº
I 90499
II 15993
II32842
II35564



MONTADORA (Nº CONVERSÃO)	APLICAÇÃO
VOLVO	B10 / B10 M / B58 / N10 / NL10 / N12 / NL12

Jogo de Reparo Para Cabeçote do Compressor 02 Cilindros (LP 48 Ø 75 mm)

JUEGO DE REPARACIÓN PARA EL CABEZAL DEL COMPRESOR 02 CILINDROS
 COMPRESSOR CYLINDER HEAD REPAIR KIT

Nº FARJ: **93005-2**
 CONV. P/ Nº KNORR: **II 35184 / 0061 / II15993-LP 48**



CONV. P/ CJ Nº
II 15993

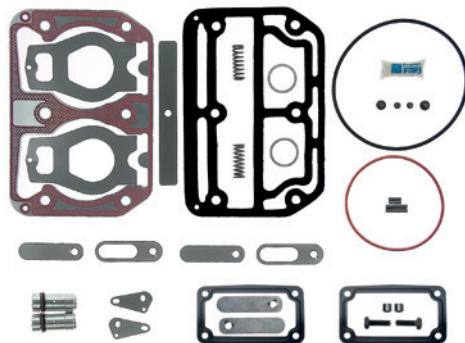

MONTADORA (Nº CONVERSÃO)	APLICAÇÃO
VOLVO	B.10 / B.10M - N.10 (... / 96) - NL.10 - N.12 - NL.12 - B.58

Jogo Pistão Com Anéis Para Compressor LP48 Ø 75 mm (STD / 010 / 020)

PISTON CON ANILLOS PARA COMPRESOR LP48 Ø 75 MM
 LP48 Ø 75 MM COMPRESSOR PISTON WITH RINGS

Nº FARJ: **95035-STD / 95035-010 / 95035-020**
 CONV. P/ Nº KNORR: **II 35184/0063**
 CONV. P/ COMPRESSOR: **I90499 / II15993 / II32842 / II35564**



MONTADORA (Nº CONVERSÃO)	APLICAÇÃO
VOLVO	B 10 / B 10 M / B 58 / N 10 / NL 10 / N 12 / NL 12

Jogo Anel P/ Pistão Compressor LP48 Ø 75 MM (STD/010/020)

JUEGO DE ANILLOS DEL PISTON PARA COMPRESOR Ø 75 MM
 COMPRESSOR PISTON RINGS Ø 75 MM

Nº FARJ: **95055-STD / 95055-010 / 95055-020**



CONV. P/ CJ Nº
II 15993

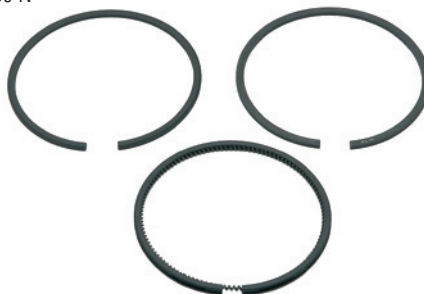

MONTADORA (Nº CONVERSÃO)	APLICAÇÃO
VOLVO	B.10 / B.10M - N.10 (... / 96) - NL.10 - N.12 - NL.12 - B.58

Válvula de Lâminas para Cabeçote Compressor 02 Cil (LP 48 Ø 75 mm)

VÁLVULA DE LÂMINAS DEL COMPRESOR (LP 48 Ø 75 MM)
COMPRESSOR CYLINDERHEAD FLAP VALVE (LP 48 Ø 75 MM)

Nº FARJ: **93005-8**
CONV. P/ Nº KNORR SEB 01081



CONV. P/ CJ Nº
II 15993



MONTADORA (Nº CONVERSÃO)	APLICAÇÃO
VOLVO	B.10 / B.10M / N.10 (... / 96) / NL.10 / N12 / NL.12 / B.58

Cabeçote Completo+Placa P/ Compressor 02 Cil (LP49 Ø 88 mm)

CABEZALE COMPLETO+PLACA DEL COMPRESOR 02 CIL (LP49 Ø 88 MM)
COMPLETE CYLINDERHEAD WITH PLATE FOR COMPRESSOR (LP49 Ø 88 MM)

Nº FARJ: **45555-0**
CONV. P/ KNORR Nº: **SEB 01444004 + PLACA**
OBS: ACOMPANHA JUNTA E VÁLVULAS DE ADMISSÃO.



MONTADORA (Nº CONVERSÃO)	APLICAÇÃO
SCANIA	L / P 94 / L / LK 113 / T / R 114 / T / R / K 124
VOLVO	FM12 / FH 12 / B7R / B10R / B10M / B12B

Jogo de Reparo Para Cabeçote do Compressor 02 Cilindros (LP 49 Ø 88 mm)

JUEGO DE REPARACIÓN P/ EL CABEZAL DEL COMPRESOR 02 CILINDROS (Ø 88MM)
COMPRESSOR CYLINDER HEAD REPAIR KIT

Nº FARJ: **93015-2**
CONV. P/ Nº KNORR: **II 32687 / 0069**
CONV. P/ SCANIA: **1376280**
CONV. P/ VOLVO: **85108705**



CONV. P/ CJ Nº
II 32687
II 33164

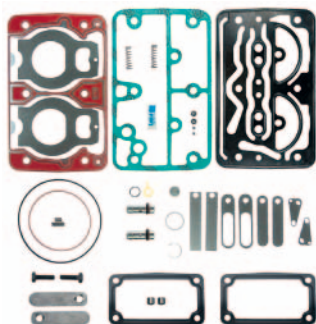

MONTADORA (Nº CONVERSÃO)	APLICAÇÃO
VOLVO	FM12 / FH 12 (COM SUSPENSÃO A AR) - B.7R / B.10R / B.10M / B.12B B10 / B12 (TD / THD ENGINE) / B9 / B11 / B12 / B13 (D / DH ENGINE) / FH9 / 10 / 11 / 12 / 13 / 16 FM9 / 10 / 11 / 12 / 13 / 16 / FMX9 / 10 / 11 / 12 / 13 / 16 / NH9 / 10 / 11 / 12 / 13 / 16
SCANIA	4 - SERIES F / K / N / 4 - SERIES P / G / R / T

Jogo de Reparo Para Cabecote Compressor K 02 Cil Volvo (LP 48 Ø 75 MM)

JUEGO DE REPARACIÓN PARA EL CABEZAL DEL COMPRESOR K (LP 4850)
COMPRESSOR CYLINDERHEAD REPAIR KIT K (LP 4850)

Nº FARJ: **93095-2**
CONV. P/ Nº KNORR: **II 35564/0061**



CONV. P/ CJ Nº
II 35564 BR

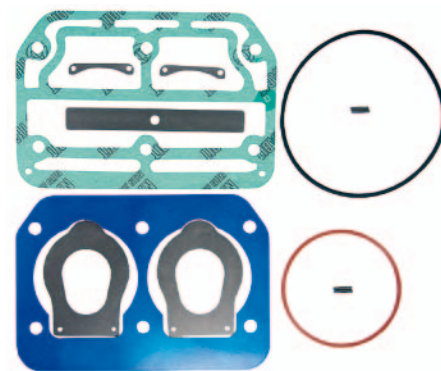

MONTADORA (Nº CONVERSÃO)	APLICAÇÃO
VOLVO	B 10 / B 10 M / B 58 N 10 / NL 10 / N 12 / NL 12

Cabeçote Para Compressor 02 Cil (LP 49 Ø 88 mm)

CABEZAL DEL COMPRESOR 02 CILINDROS (LP 49 Ø 88 MM)
COMPRESSOR CYLINDERHEAD (LP 49 Ø 88 MM)

Nº FARJ: **93015-0**
CONV. P/ Nº KNORR: **SEB 01444004**
CONV. P/ Nº SCANIA: **1 424 766**



CONV. P/ CJ Nº
II 32687 / II 32688 /
K 003960 / K 003960 KT /
K 012799 KT /
K 014896 KT /
K 016615 KT



MONTADORA (Nº CONVERSÃO)	APLICAÇÃO
VOLVO	FM12 / FH12 (com suspensão a ar) / B7R / B10R / B10M / B12B / B10 / B12 (TD / THD engine) / B9 / B11 / B12 / B13 (D / DH engine) / FH9 / 10 / 11 / 12 / 13 / 16 / FM9 / 10 / 11 / 12 / 13 / 16 / FMX9 / 10 / 11 / 12 / 13 / 16 / NH9 / 10 / 11 / 12 / 13 / 16
SCANIA	Series F / K / N / Series P / G / R / T

Jogo de Reparo Parcial Para Cabeçote do Compressor 02 Cilindros (LP 49 Ø 88 mm)

JUEGO DE REPARACIÓN P/ EL CABEZAL DEL COMPRESOR 02 CILINDROS (Ø 88MM)
COMPRESSOR CYLINDER HEAD REPAIR KIT

Nº FARJ: **93015-2F**
CONV. P/ Nº KNORR: **II 326840061**
CONV. P/ Nº VOLVO: **3091739**



CONV. P/ CJ Nº
II 32687 / II 33164

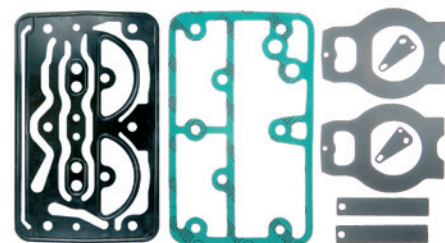

MONTADORA (Nº CONVERSÃO)	APLICAÇÃO
VOLVO	FM12 / FH 12 (COM SUSPENSÃO A AR) B.7R / B.10R / B.10M / B.12B / B10 / B12 (TD / THD ENGINE) / B9 / B11 / B12 / B13 (D / DH ENGINE) / FH9 / 10 / 11 / 12 / 13 / 16 FM9 / 10 / 11 / 12 / 13 / 16 / FMX9 / 10 / 11 / 12 / 13 / 16 / NH9 / 10 / 11 / 12 / 13 / 16
SCANIA	4 - SERIES F / K / N / 4 - SERIES P / G / R / T

Os números originais utilizados tem a única intenção de auxiliar nossos clientes na identificação dos códigos Farj correspondentes.
Los números de pieza original se utilizan para identificar los productos que vendemos con el único propósito de reconocimiento de los productos por nuestros clientes.
Original part numbers are used so as to identify the products we sell, in the sole purpose of customers recognition of the items sold.

**Jogo Pistão Com Anéis Para Compressor Ø 88 mm
STD/010/020/040 (LK38/LK39/LP49)**

PISTON CON ANILLOS PARA COMPRESOR Ø 88 MM (STD/010/020/040)
COMPRESSOR PISTON WITH RINGS Ø 88 MM (STD/010/020/040)

Nº FARJ: **95045-STD / 95045-010 / 95045-020**
CONV. P/ Nº KNORR: **I 81169 / II 31374/0063 (PISTÃO + ANEL + CILINDRO)**
CONV. P/ Nº COMPRESSOR: **K000229 / K000275 / K001267 / K001268 / K003049 / K003053 / K011911 / K011969 / K029556 / II 15140 / II 15992 / II 37361 / II37757 / II 37760 / II38270 / K000275 R / II 38779 F / II39077 F / II 39080 F / II 38210 AGR / II 38270 AGR**



MONTADORA (Nº CONVERSÃO)	APLICAÇÃO
VOLVO	FM12 / FH 12 (COM SUSPENSÃO À AR) / B.7R / B.10R / B.10M / B.12B / FH 12 / FM 12 / NH 12 / B10M / B7 2000 / B12 / B10R / B12 / B7 R / B10M ARTICULADO / FH12 / NH12 / VM 23
VW	6.90 / 7.90 / 7.90S / 7.100 / 7.110 / L.80 / 8.100 / 8.130 CO / 8.140 / 11.130 / 11.140 / 11.160 / 12.140 / 14.140 / 14.150 / 14.170 / 14.200 / 16.180 CO / 16.200 / 16.210 CO / 8.140 / 8.150 / L80 / 13.180 / 15.180 / 16.210 CO / 17.210 / 17.300 (.../OUT -2001)
SCANIA	L / P94 / L / LK113 / T / R114 / T / R / K124
AGRALE	MT 8.5 (MICRO ÔNIBUS)
FORD	F.11000 / F.12000 / F.13000 / F.14000 F.19000 / F.21000 / F.22000 / C 1621
PERKINS	EL DETALLE AO 101(ARGENTINA)

**Jogo de Anéis Para Pistão Compressor LK38/LK39/LP49
Ø 88 mm (STD/010/020)**

ANILLOS PARA PISTON DEL COMPRESOR LK38/LK39/LP49 Ø 88 MM
COMPRESSOR PISTON RINGS Ø 88 MM

Nº FARJ: **95065-STD / 95065-010 / 95065-020**
CONV. P/ Nº KNORR: **B65146**
CONV. P/ Nº COMPRESSORES: **II 15140 / II 15992 / II37361 / II 37757 / II 37760 / II 38210 AGR / II 38270 / II38270 AGR / II 38779 F / II39077 F / II 39080 F / K000229 / K000275 / K000275 R / K001267 / K001268 / K003049 / K003053 / K011911 / K011969 / K029556.**



MONTADORA (Nº CONVERSÃO)	APLICAÇÃO
PERKINS	EL DETALLE AO 101 (ARGENTINA)
FORD	F.11000 / F.12000 / F.13000 / F.14000 / F.19000 / F.21000 / F.22000 / C 1621
AGRALE	MT 8.5 (MICRO ÔNIBUS)
SCANIA	L / P 94 / L / LK 113 / T / R 114 / T / R / K 124
VOLKSWAGEN	6.90 / 7.90 / 7.90S / 7.100 / 7.110 / L.80 / 8.100 / 8.130 CO / 8.140 / 11.130 / 11.140 / 11.160 / 12.140 / 14.140 / 14.150 / 14.170 / 14.200 / 16.180 CO / 16.200 / 16.210 CO / 8.140 / 8.150 / L80 / 13.180 / 15.180 / 16.210 CO / 17.210 / 17.300 (... OUT-2001)
VOLVO	FM12 / FH 12 (Com Suspensão a Ar) / B.7R / B.10R / B.10M / B.12B / FH 12 / FM 12 / NH 12 / B10M / B7 2000 / B12 / B10R / B12 / B7 R / B10M Articulado / FH12 / NH12 / VM 23

**Pistão Para Compressor LK38/LK39/LP49 Ø 88 mm
(STD/010/020)**

PISTON PARA COMPRESOR LK38/LK39/LP49 Ø 88 MM (STD/010/020)
COMPRESSOR PISTON Ø 88 MM (STD/010/020)

Nº FARJ: **95045-STD P / 010 P / 020 P**
CONV. P/ KNORR Nº: **I 81169**



CONV. P/ CJ Nº
K000229 / K000275 / K001267 / K001268 / K003049 / K003053 / K011911 / K011969 / K029556 / II15140 / II15992 / II37361 / II37757 / II37760 / II38270 / K000275 R / II38779 F / II39077 F / II39080 F / II38210 AGR / II38270 AGR

MONTADORA (Nº CONVERSÃO)	APLICAÇÃO
VOLVO	FM12 / FH 12 (COM SUSPENSÃO À AR) / B.7R / B.10R / B.10M / B.12B / FH 12 / FM 12 / NH 12 / B10M / B7 2000 / B12 / B10R / B12 / B7 R / B10M ARTICULADO / FH12 / NH12 / VM 23
VOLKSWAGEN	6.90 / 7.90 / 7.90S / 7.100 / 7.110 / L.80 / 8.100 / 8.130 CO / 8.140 / 11.130 / 11.140 / 11.160 / 12.140 / 14.140 / 14.150 / 14.170 / 14.200 / 16.180 CO / 16.200 / 16.210 CO / 8.140 / 8.150 / L80 / 13.180 / 15.180 / 16.210 CO / 17.210 / 17.300 (.../OUT -2001)
SCANIA	L / P94 / L / LK113 / T / R114 / T / R / K124

Biela P/ Compressor 2Cil (LP49 Ø88 mm)

BIELA P/ COMPRESOR 2CIL (LP49 Ø88 MM) /
COMPRESSOR CONNECTING ROD 2CYL (LP49 Ø88 MM)

Nº FARJ: **49545-0**
CONV. P/ COMPRESSOR Nº KNORR: **II32687-61**
CONV. P/ Nº KNORR: **SEB00967**
CONV. P/ Nº VOLVO: **3097151**



MONTADORA (Nº CONVERSÃO)	APLICAÇÃO
SCANIA	4 - SERIES F / K / N / 4 - SERIES P / G / R / T

Placa intermediária para Cabeçote Compressor 02 Cil (LP 49 Ø 88 MM)

PLACA INTERMEDIA PARA COMPRESOR (LP 49 Ø 88 MM)
INTERMEDIATE PLATE FOR COMPRESSOR 02 CYL. (LP 49 Ø 88 MM)

Nº FARJ: **93015-5**
CONV. P/ COMPRESSOR Nº: **II 32687 / II 33164 /**
CONV. P/ KNORR: **SEB 01033004 (PLACA INTERMEDIÁRIA)**

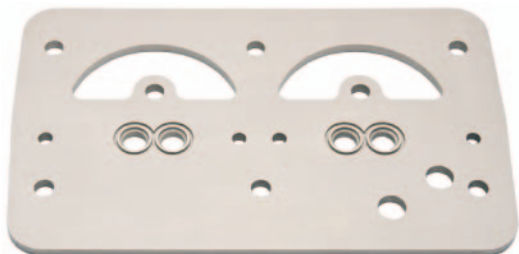

MONTADORA (Nº CONVERSÃO)	APLICAÇÃO
VOLVO	FM12 / FH12 (com suspensão a ar) / B7R / B10R / B10M / B12B / B10 / B12 (TD / THD engine) / B9 / B11 / B12 / B13 (D / DH engine) / FH9 / 10 / 11 / 12 / 13 / 16 / FM9 / 10 / 11 / 12 / 13 / 16 / FMX9 / 10 / 11 / 12 / 13 / 16 / NH9 / 10 / 11 / 12 / 13 / 16
SCANIA	4 - Series F / K / N 4 - Series P / G / R / T

Válvula de Lâminas Para Compressor 02 Cil (LP49 Ø88 MM) Governado

VÁLVULA DE LÁMINAS PARA CABEZAL DEL COMPRESOR
COMPRESSOR CYLINDER HEAD FLAP VALVE

Nº FARJ: **93015-8 A**
CONV. P/ Nº KNORR: **SEB 01033004**



CONV. P/ CJ Nº
II 32687
II 33164

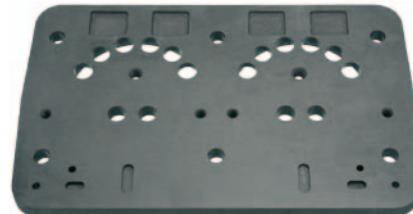

MONTADORA (Nº CONVERSÃO)	APLICAÇÃO
VOLVO	FM12 / FH 12 (COM SUSPENSÃO A AR) B.7R / B.10R / B.10M / B.12B / B10 / B12 (TD / THD ENGINE) / B9 / B11 / B12 / B13 (D / DH ENGINE) / FH9 / 10 / 11 / 12 / 13 / 16 / FM9 / 10 / 11 / 12 / 13 / 16 / FMX9 / 10 / 11 / 12 / 13 / 16 / NH9 / 10 / 11 / 12 / 13 / 16
SCANIA	4 - SERIES F / K / N / 4 - SERIES P / G / R / T

Válvula de Lâminas Para Compressor 02 Cil (LP49 Ø88 MM) Regulado

VÁLVULA DE LÁMINAS DEL COMPRESOR (LP49 Ø 88 MM) REGULADO
COMPRESSOR CYLINDERHEAD FLAP VALVE (LP49 Ø 88 MM) REGULATED

Nº FARJ: **93015-8 B**
CONV. P/ Nº KNORR SEB 01034004



CONV. P/ CJ Nº
II 32687
II 33164

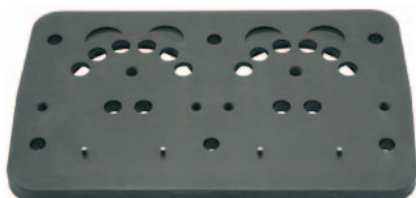

MONTADORA (Nº CONVERSÃO)	APLICAÇÃO
VOLVO	FM12 / FH 12 (COM SUSPENSÃO A AR) - B.7R / B.10R / B.10M / B.12B / B10 / B12 (TD / THD ENGINE) / B9 / B11 / B12 / B13 (D / DH ENGINE) / FH9 / 10 / 11 / 12 / 13 / 16 / FM9 / 10 / 11 / 12 / 13 / 16 / FMX9 / 10 / 11 / 12 / 13 / 16 / NH9 / 10 / 11 / 12 / 13 / 16
SCANIA	4 - SERIES F / K / N / 4 - SERIES P / G / R / T

Jogo de Reparo Cabecote Para Compressor 02 Cil K (LP 49 Ø 88 MM)

JUEGO DE REPARACIÓN PARA EL CABEZAL DEL COMPRESOR 02 CILINDROS
COMPRESSOR CYLINDERHEAD REPAIR KIT

Nº FARJ: **93725-2**
CONV. P/ Nº KNORR: **II 37760/0061**



CONV. P/ CJ Nº
II 37760
K 000229

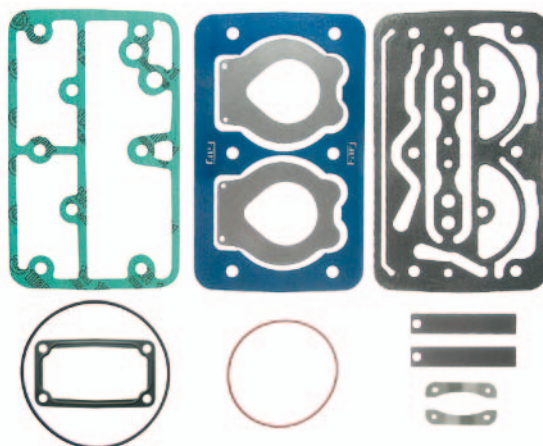

MONTADORA (Nº CONVERSÃO)	APLICAÇÃO
VOLVO	FH 12, FM 12, NH 12 / B10M, B7 2000, B12 / B10R, B12, B7R / B10M ARTICULADO

Os números originais utilizados tem a única intenção de auxiliar nossos clientes na identificação dos códigos Farj correspondentes.
Los números de pieza original se utilizan para identificar los productos que vendemos con el único propósito de reconocimiento de los productos por nuestros clientes.
Original part numbers are used so as to identify the products we sell, in the sole purpose of customers recognition of the items sold.

Cabeçote Para Compressor 02 Cil (LP 4844 Ø 75 mm)

CABEZAL DEL COMPRESOR 02 CILINDROS (LP 4844 Ø 75 MM)
COMPRESSOR CYLINDERHEAD (LP 4844 Ø 75 MM)

Nº FARJ: **93055-0**
CONV. P/ KNORR: **EB01225 / PARA COMPRESOR: II32842**
CONV. P/ SCANIA: **1315299**



MONTADORA (Nº CONVERSÃO)	APLICAÇÃO
SCANIA	SCANIA 2 / 3 SERIES / SCANIA 4 SERIES / SCANIA BUS

Cabeçote Para Compressor 02 Cil (LP 4813 Ø 75 mm)

CABEZAL DEL COMPRESOR 02 CILINDROS (LP 4813 Ø 75 MM)
COMPRESSOR CYLINDERHEAD (LP 4813 Ø 75 MM)

Nº FARJ: **93055-0V**
CONV. P/ KNORR Nº: **I90499BR / SEB00551004**
CONV. P/ VOLVO Nº: **1698156**

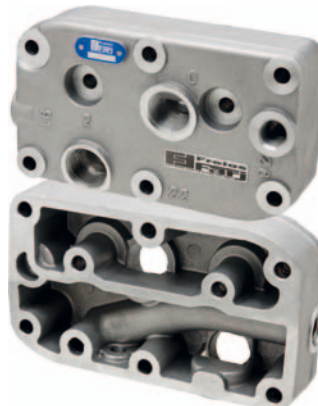

MONTADORA (Nº CONVERSÃO)	APLICAÇÃO
VOLVO	VOLVO BUS B10 / B12 (TD / THD ENGINE) / VOLVO BUS B5 / B6 / B7 / VOLVO F6 / FL 6 / F / FE / FL / FM 7 / F / FL / N / NL 10 / 12 / 16

Jogo Reparo Para Cabeçote do Compressor 02 Cilindros (LP 48 Ø 75 mm)

JUEGO DE REPARACIÓN PARA CABEZAL DEL COMPRESOR (LP 48 Ø 75 MM)
COMPRESSOR CYLINDERHEAD REPAIR KIT (LP 48 Ø 75 MM)

Nº FARJ: **93055-2**
CONV. P/ KNORR: **I810150061 / I869090051**
CONV. P/ SCANIA: **1315376 / 1315377**
CONV. P/ VOLVO: **270879**



CONV. P/ CJ Nº
I 90499
II 32842

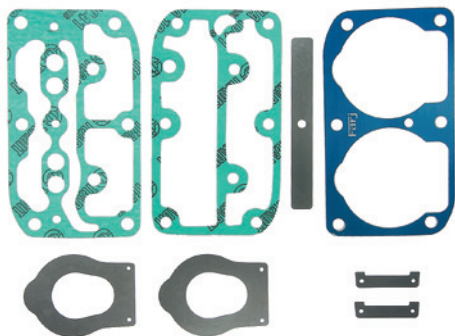

MONTADORA (Nº CONVERSÃO)	APLICAÇÃO
VOLVO	B7 / B7R
SCANIA	P93 / T114

Placa Intermediária Para Cabeçote Compressor 02 Cil. K (Ø 75 MM)

PLACA INTERMEDIÁRIA PARA CABEÇOTE COMPRESOR 02 CIL. K (Ø 75 MM)
INTERMEDIATE PLATE FOR COMPRESSOR 02 CYL. K (Ø 75 MM)

Nº FARJ: **93055-5**
CONV. P/ Nº WABCO: **SEB 00551004 (SÓ PLACA INTERMEDIÁRIA)**



CONV. P/ CJ Nº
I 90499
II 32842

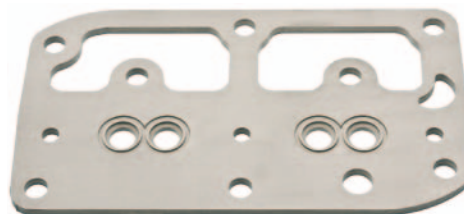

MONTADORA (Nº CONVERSÃO)	APLICAÇÃO
VOLVO	B7 / B7R
SCANIA	P93 / T114

Cabeçote Para Compressor 02 Cilindros (Ø 82 mm)

CABEZAL PARA EL COMPRESOR Ø 82 MM
CYLINDERHEAD FOR COMPRESSOR Ø 82 MM

Nº FARJ: **93025-0**
CONV. P/ KNORR Nº: **K010290**



CONV. P/ CJ Nº
ACX83D
K00725



MONTADORA (Nº CONVERSÃO)	APLICAÇÃO
IVECO	EUROTECH

Jogo de Reparo Para Cabeçote Compressor (Ø 82 mm)

JUEGO DE REPARACIÓN PARA EL CABEZAL DEL COMPRESOR (Ø 82 MM)
COMPRESSOR CYLINDERHEAD REPAIR KIT (Ø 82 MM)

Nº FARJ: **93025-2**
CONV. P/ Nº KNORR: **ACX-83D**
CONV. P/ Nº IVECO: **93 16 21 21**



CONV. P/ CJ Nº
ACX80AA
ACX82A / ACX83A
ACX83B / ACX83D
500310903

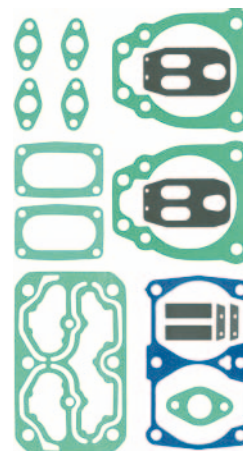

MONTADORA (Nº CONVERSÃO)	APLICAÇÃO
IVECO	EUROTECH

Jogo de Anéis Para Compressor Iveco Eurotech Ø 82 mm (STD/010/020)

ANILLOS PARA PISTON DEL COMPRESOR Ø 82 MM
COMPRESSOR PISTON RINGS Ø 82 MM

Nº FARJ: **95315-STD/010/020**
CONV. P/ Nº IVECO: **93162117**
CONV. P/ Nº KNORR: **K011772 (SÓ ANEL) / ACX83A / ACX83D / ACX80AA / ACX82A / ACX82B / K007254 / 500310903**



CONV. P/ CJ Nº
ACX80AA
ACX82A / ACX83A
ACX83B / ACX83D
500310903

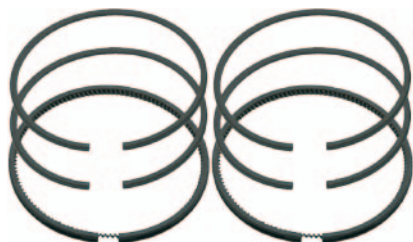

MONTADORA (Nº CONVERSÃO)	APLICAÇÃO
IVECO	EUROTECH / EUROTRAKKER

Jogo de Reparo Para Compressor 02 Cil Ø 92 mm (LK 4930 - 720 CC)

JUEGO DE REPARACIÓN PARA COMPRESOR (LK 4930 - 720 CC)
COMPRESSOR CYLINDERHEAD REPAIR KIT (LK 4930 - 720 CC)

Nº FARJ: **94365-2**
CONV. P/ Nº KNORR: **LK 4930-720 CC**



CONV. P/ CJ Nº
K009403

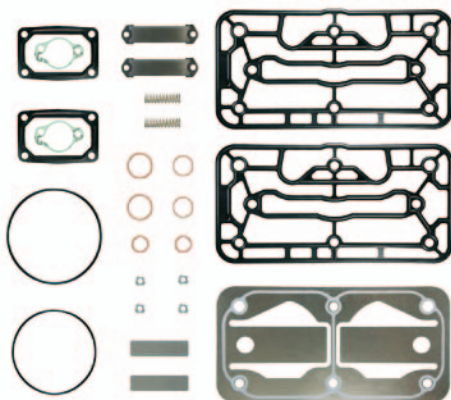

MONTADORA (Nº CONVERSÃO)	APLICAÇÃO
SCANIA	SCANIA N 94 / SCANIA SÉRIE 4

Cabeçote Completo P/ Compressor 2 Cil Ø86 mm LK4951 (High Line)

CABEZAL COMPLETO DEL COMPRESOR 2 CIL LK4951 (HIGH LINE)
COMPRESSOR CYLINDERHEAD LK4951 (HIGH LINE)

Nº FARJ: **95905-0**
CONV. P/ Nº KNORR: **K018809 / K033552 + / K033920 + / K117148 +**

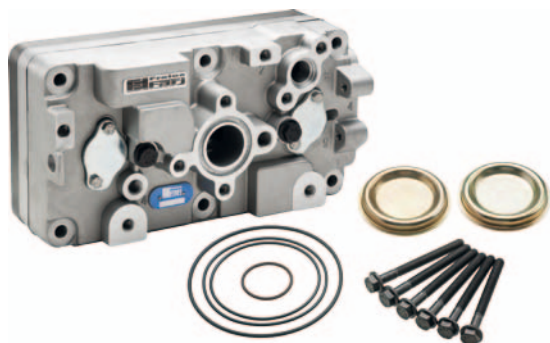

MONTADORA (Nº CONVERSÃO)	APLICAÇÃO
SCANIA	CAMINHÕES SÉRIE P / G / R (2009...) / F 230 / G 380 / 420 / 440 / 470 / K 270 / 310 / 340 / 380 / 420 / ÔNIBUS SÉRIE F / K (2009...) / P 230 / 270 / 310 / 340 / 420 / R 420 / 440 / 470 / 500 / 580

Válvula de Lâminas Para Cabeçote Compressor 02 Cil. K (Ø 75 mm)

VÁLVULA DE LÁMINAS DEL COMPRESOR 02 CIL. K (Ø 75 MM)
COMPRESSOR CYLINDERHEAD FLAP VALVE (Ø 75 MM)

Nº FARJ: **93055-8**
CONV. P/ Nº WABCO: **SEB 00606**



CONV. P/ CJ Nº
I 90499
II 32842



MONTADORA (Nº CONVERSÃO)	APLICAÇÃO
VOLVO	B7 / B7R
SCANIA	P93 / T114

Jogo de Reparo P/ Cabeçote Compressor 02 Cil Ø92 mm LK4954

JUEGO DE REPARACIÓN P/ CABEZAL DEL COMPRESOR 02 CYL Ø92 MM LK4954
COMPRESSOR CYLINDERHEAD REPAIR KIT (Ø92 MM / LK4954)

Nº FARJ: **47225-2**
CONV. P/ Nº VOLVO: **22352649 / 21101027**
CONV. P/ Nº KNORR: **P/ COMPRESOR: K017528**

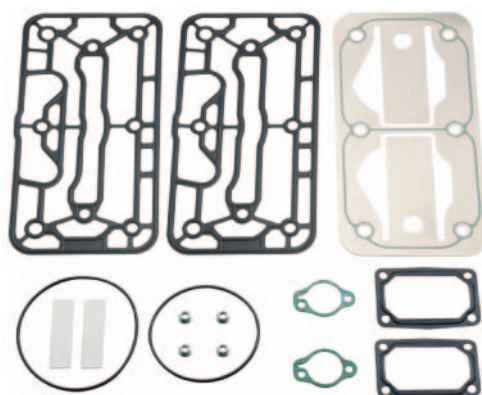

MONTADORA (Nº CONVERSÃO)	APLICAÇÃO
VOLVO	B7 / B9 / B9R

Tampa do Cabeçote para Compressor 2 Cil Ø 86 mm LK4951 (High Line)

TAMPA PARA EL CABEZAL DEL COMPRESOR 2 CIL Ø 86 MM LK4951 (HIGH LINE)
COMPRESSOR CYLINDERHEAD COVER 2CYL Ø86 MM LK4951 (HIGH LINE)

Nº FARJ: **95905-3**
CONV. P/ Nº KNORR: **K018810**
CONV. P/ COMPRESOR Nº KNORR: **K053374N05BR / K009581 / K024410N00**

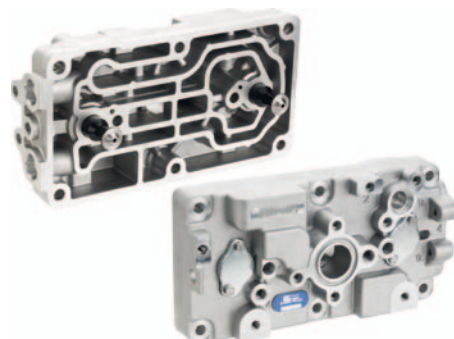

MONTADORA (Nº CONVERSÃO)	APLICAÇÃO
SCANIA	CAMINHÕES SÉRIE P / G / R (2009...) / F 230 / G 380 / 420 / 440 / 470 / K 270 / 310 / 340 / 380 / 420 / ÔNIBUS SÉRIE F / K (2009...) / P 230 / 270 / 310 / 340 / 420 / R 420 / 440 / 470 / 500 / 580

Os números originais utilizados tem a única intenção de auxiliar nossos clientes na identificação dos códigos Farj correspondentes.
 Los números de pieza original se utilizan para identificar los productos que vendemos con el único propósito de reconocimiento de los productos por nuestros clientes.
 Original part numbers are used so as to identify the products we sell, in the sole purpose of customers recognition of the items sold.

Cabeçote Inferior P/ Compressor 2 Cil Ø 86 mm LK4951 (High Line)

VÁLVULA DE LÁMINAS PARA COMPRESOR 2 CIL LK4951 (HIGH LINE)
COMPRESSOR FLAP VALVE 2 CYLINDER LK4951 (HIGH LINE)

Nº FARJ: **95905-4**
CONV. P/ Nº KNORR: **33920**



CONV. P/ CJ Nº
K022263
K009581
K024410N00

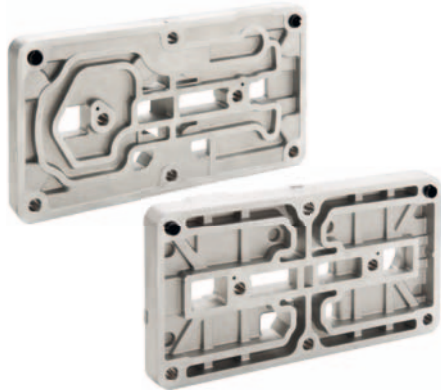

MONTADORA (Nº CONVERSÃO)	APLICAÇÃO
SCANIA	CAMINHÕES SÉRIE P / G / R (2009...) / F 230 / G 380 / 420 / 440 / 470 / K 270 / 310 / 340 / 380 / 420 / ÔNIBUS SÉRIE F / K (2009...) / P 230 / 270 / 310 / 340 / 420 / R 420 / 440 / 470 / 500 / 580

Biela P/ Compressor 2Cil Ø86 mm LK4951 (High Line)

BIELA P/ COMPRESOR 2CIL Ø86 MM LK4951 (HIGH LINE) / COMPRESSOR CONNECTING ROD 2CYL Ø86 MM LK4951 (HIGH LINE)

Nº FARJ: **49565-0**
CONV. P/ Nº KNORR: **K014829 / K014829-60**
CONV. P/ COMPRESOR Nº KNORR: **K061368 / K062715 / K024410N05 / K053740N05BR**
CONV. P/ COMPRESOR Nº SCANIA: **1880194**



MONTADORA (Nº CONVERSÃO)	APLICAÇÃO
SCANIA	CAMINHÕES SÉRIE P / G / R (ATÉ 2012) / F 230 / G 380 / 420 / 440 / 470 / K 270 / 310 / 340 / 380 / 420 / ÔNIBUS SÉRIE F / K (2009...) / P 230 / 270 / 310 / 340 / 420 / R 420 / 440 / 470 / 500 / 580

Jogo Rep. Parcial P/ Compressor Duplo (Iveco Stralis) LK 4936 - Ø 86 mm

JUEGO DE REPARACIÓN PARA EL COMPRESOR LK 4936 - Ø 86 MM LK 4936 - Ø 86 MM COMPRESSOR REPAIR KIT

Nº FARJ: **94755-2**
CONV. P/ Nº KNORR: **SEB 22549 (SEM DESCARREGADOR)**



CONV. P/ CJ Nº
K001126
K041491

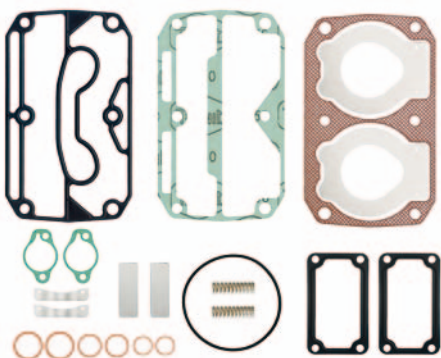

MONTADORA (Nº CONVERSÃO)	APLICAÇÃO
IVECO	STRALIS

Jogo de Reparo P/ Cab. Compressor 2 Cil Ø 86 MM LK4951 (High Liner)

JUEGO DE REPARACIÓN P/ EL CABEZAL DEL COMPRESOR LK4951 (HIGH LINER) LK4951 (HIGH LINER) COMPRESSOR CYLINDERHEAD REPAIR KIT

Nº FARJ: **95905-2**
CONV. P/ Nº KNORR: **K 018809 / K092834**



CONV. P/ CJ Nº
K009581
K024410N00

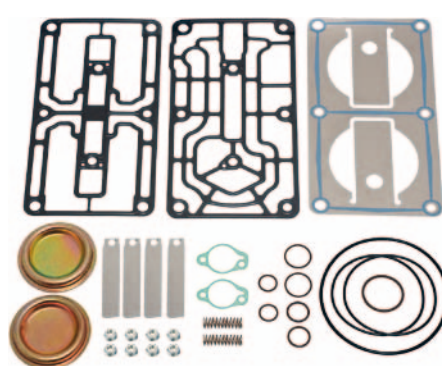

MONTADORA (Nº CONVERSÃO)	APLICAÇÃO
SCANIA	CAMINHÕES SÉRIE P / G / R (2009...) / F 230 / G 380 / 420 / 440 / 470 / K 270 / 310 / 340 / 380 / 420 / ÔNIBUS SÉRIE F / K (2009...) / P 230 / 270 / 310 / 340 / 420 / R 420 / 440 / 470 / 500 / 580

Cabeçote para Compressor 02Cil Ø86 mm LK 4936- Geração Antiga (Iveco)

CABEZAL DEL COMPRESOR 02CIL Ø86 MM LK 4936-GENERACIÓN ANTIGUA (IVECO) / COMPRESSOR CYLINDERHEAD 02CYL Ø86 MM LK 4936-OLD GENERATION (IVECO)

Nº FARJ: **94755-0**
CONV. P/ Nº IVECO: **42549152 (SÓ CABEÇOTE)**
CONV. P/ Nº KNORR: **SEB01851004 (SÓ CABEÇOTE)**



MONTADORA (Nº CONVERSÃO)	APLICAÇÃO
IVECO	STRALIS

Jogo de Reparo P/ Compressor Duplo Ø 86 mm com Descarregador (Stralis)

JUEGO DE REPARACIÓN P/ EL COMPRESOR LK 4936 - Ø 86 MM COM DESCARGADOR (STRALIS)
LK 4936 - Ø 86 MM COMPRESSOR COMPLETE REPAIR KIT

Nº FARJ: **94755-2/PD**
CONV. P/ KNORR Nº: **SEB 22549**

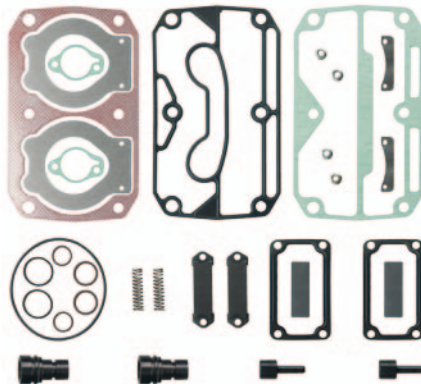

MONTADORA (Nº CONVERSÃO)	APLICAÇÃO
IVECO	STRALIS

Jg Rep+Válvula de Lâminas p/ Compressor 2Cil Ø86 mm LK 4936-Geração Antiga

JUEGO DE REPARACIÓN+VÁLVULA DE LÁMINAS DEL COMPRESOR 2CIL Ø86 MM LK 4936 / COMPRESSOR Ø86 MM FLAP VALVE + REPAIR KIT

Nº FARJ: **94755-2C**
 CONV. P/ Nº IVECO: **42549149**
 CONV. P/ Nº KNORR: **SEB01878004**

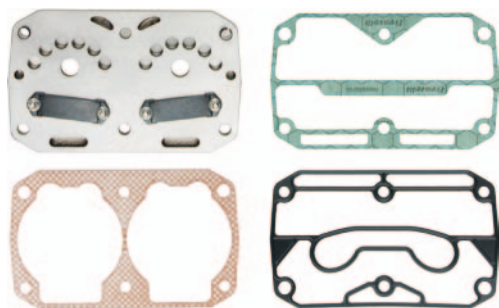

MONTADORA (Nº CONVERSÃO)	APLICAÇÃO
IVECO	STRALIS

Cabeçote para Compressor 02Cil Ø86 mm LP 4857 - Nova Geração (Iveco)

CABEZAL DEL COMPRESOR 02CIL Ø86 MM LP 4857 - NUEVA GENERACIÓN (IVECO) / COMPRESSOR CYLINDERHEAD 02CYL Ø86 MM LP 4857 - NEW GENERATION (IVECO)

Nº FARJ: **95895-0**
 CONV. P/ Nº IVECO: **42562098 (SÓ CABEÇOTE)**
 CONV. P/ Nº KNORR: **K041489K50 (SÓ CABEÇOTE) / K057166K50 (SÓ CABEÇOTE)**

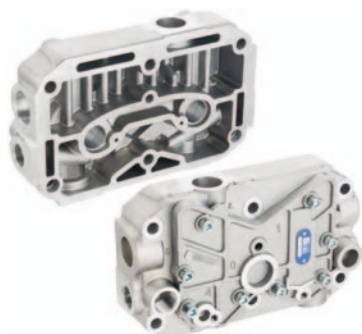

MONTADORA (Nº CONVERSÃO)	APLICAÇÃO
IVECO	STRALIS

Jg Rep+Válvula de Lâminas p/ Compressor 2Cil Ø86 mm LP 4857- Nova Geração

JUEGO DE REPARACIÓN+VÁLVULA DE LÁMINAS DEL COMPRESOR 2CIL Ø86 MM LP 4857 / COMPRESSOR Ø86 MM FLAP VALVE + REPAIR KIT

Nº FARJ: **95895-2C**
 CONV. P/ Nº IVECO: **42562099**
 CONV. P/ Nº KNORR: **K041488K50**

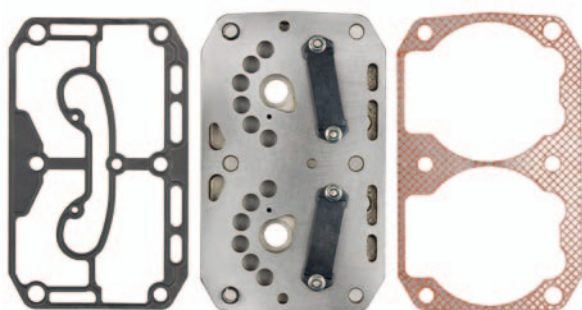

MONTADORA (Nº CONVERSÃO)	APLICAÇÃO
IVECO	STRALIS

Compressor 02 Cil Ø86 mm LP 4857 - Nova Geração

COMPRESOR 2CIL Ø86 MM LP 4857 - NUEVA GENERACIÓN / COMPRESOR Ø86 MM LP 4857 - NEW GENERATION

Nº FARJ: **95895-365**
 CONV. P/ Nº IVECO: **504308843**
 CONV. P/ Nº KNORR: **K022249N00**

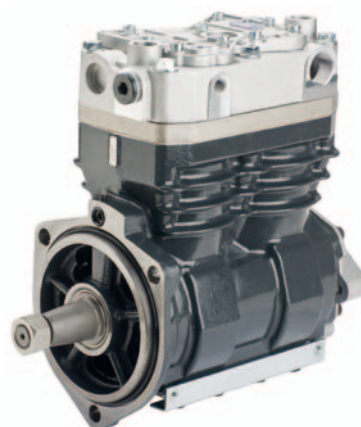

MONTADORA (Nº CONVERSÃO)	APLICAÇÃO
IVECO	STRALIS

Jogo de Reparo P/ Cab. Compressor 2 Cil Ø 86 MM (LK 4936)

JUEGO DE REPARACIÓN P/ EL CABEZAL DEL COMPRESOR Ø 86 MM (LK 4936) / COMPRESSOR CYLINDERHEAD REPAIR KIT Ø 86 MM (LK 4936)

Nº FARJ: **95895-2**
 CONV. P/ Nº KNORR: **SEB 22550**
 CONV. P/ Nº COMPRESSOR KNORR: **K 022263**
 CONV. P/ Nº COMPRESSOR IVECO: **504293730**



CONV. P/ CJ Nº **K022263**

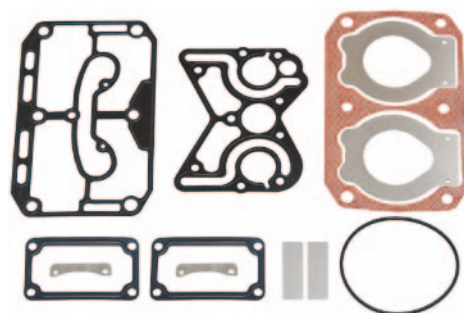

MONTADORA (Nº CONVERSÃO)	APLICAÇÃO
IVECO	STRALIS

Jogo de Pistão Com Anéis Para Compressor LK 4936 Ø 86 mm (STD/010/020)

PISTON CON ANILLOS PARA COMPRESOR LK 4936 Ø 86 MM / Ø 86 MM LK 4936 COMPRESSOR PISTON WITH RINGS

Nº FARJ: **95235-STD/010/020**
 CONV. P/ Nº KNORR: **K041490 (SÓ 01 PISTÃO+ANEL 010)**
 CONV. P/ COMPRESSOR Nº KNORR: **K022263 / SEB 22547 (SÓ 01 PISTÃO+ANEL 010)**



CONV. P/ CJ Nº **K001126**
K022263
K009581
K024410N00

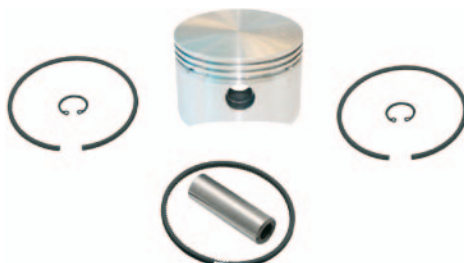

MONTADORA (Nº CONVERSÃO)	APLICAÇÃO
IVECO	STRALIS
SCANIA	CAMINHÕES SÉRIE P / G / R (2009...) / F 230 / G 380 / 420 / 440 / 470 / K 270 / 310 / 340 / 380 / 420 / ÔNIBUS SÉRIE F / K (2009...) / P 230 / 270 / 310 / 340 / 420 / R 420 / 440 / 470 / 500 / 580

Os números originais utilizados tem a única intenção de auxiliar nossos clientes na identificação dos códigos Farj correspondentes.
 Los números de pieza original se utilizan para identificar los productos que vendemos con el único propósito de reconocimiento de los productos por nuestros clientes.
 Original part numbers are used so as to identify the products we sell, in the sole purpose of customers recognition of the items sold.

Pistão P/ Compressor 2 Cil LK 4936 Ø86 mm

PISTON P/ COMPRESOR LK 4936 Ø86 MM
COMPRESSOR PISTON LK 4936 Ø86 MM

Nº FARJ: **47755-STD / 010 / 020**
CONV. P/ Nº KNORR: **K041490 (SÓ PISTÃO 020) / K001126 / K022263 / K009581 / K024410N00 / SEB 22547 (SÓ PISTÃO 020)**



MONTADORA (Nº CONVERSÃO)	APLICAÇÃO
IVECO	STRALIS
SCANIA	CAMINHÕES SÉRIE P / G / R (2009...) / F 230 / G 380 / 420 / 440 / 470 / K 270 / 310 / 340 / 380 / 420 / ÔNIBUS SÉRIE F / K (2009...) / P 230 / 270 / 310 / 340 / 420 / R 420 / 440 / 470 / 500 / 580

Compressor Completo Mono LK 1527 Ø 75 mm (Agrícola)

COMPRESOR COMPLETO LK 1527 Ø 75 MM
COMPLETE COMPRESSOR LK 1527 Ø 75 MM

Nº FARJ: **96855-132 AGR**
CONV. P/ Nº KNORR: **I 88770 AGR**



MONTADORA (Nº CONVERSÃO)	APLICAÇÃO
	IMPLEMENTOS AGRÍCOLAS

Jogo de Anéis P/ Pistão Compressor LK 4936 Ø 86 mm (STD/010/020)

ANILLOS PARA PISTON DEL COMPRESOR LK 4936 Ø 86 MM
COMPRESSOR PISTON RINGS LK 4936 Ø 86 MM

Nº FARJ: **95265-STD / 010 / 020**
CONV. P/ COMPRESSOR Nº KNORR: **K009581 / K024410N00**



CONV. P/ CJ Nº
K001126
K022263

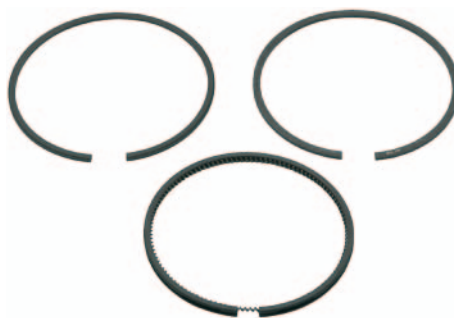

MONTADORA (Nº CONVERSÃO)	APLICAÇÃO
IVECO	STRALIS
SCANIA	CAMINHÕES SÉRIE P / G / R (2009...) / F 230 / G 380 / 420 / 440 / 470 / K 270 / 310 / 340 / 380 / 420 / ÔNIBUS SÉRIE F / K (2009...) / P 230 / 270 / 310 / 340 / 420 / R 420 / 440 / 470 / 500 / 580

Jogo de Reparo Para Cabeçote Compressor Mono Ø 75 (LK 1511/1527)

JUEGO DE REPARACIÓN PARA EL CABEZAL DEL COMPRESOR LK1511/1527
COMPRESSOR LK1511/1527 CYLINDERHEAD REPAIR KIT

Nº FARJ: **92555-2**
CONV. P/ Nº KNORR: **II 31323/0061**
CONV. P/ Nº MERCEDES BENZ: **004 131 05 01**



CONV. P/ CJ Nº
I 88770 R

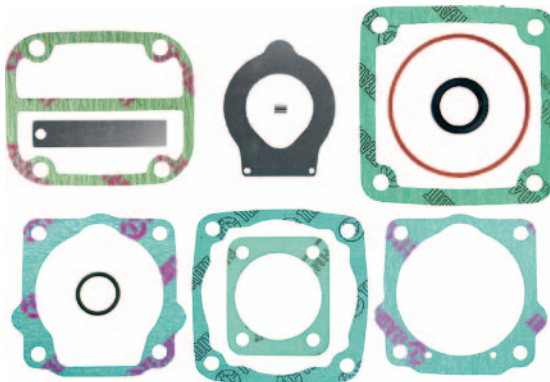

MONTADORA (Nº CONVERSÃO)	APLICAÇÃO
MERCEDES BENZ	TODOS VEÍCULOS MBB COM MOTOR OM-366 A PAR TIR 1993

Pistão para Compressor Mono LK 15 Ø 75 mm (STD P / 020 P / 040 P)

PISTON PARA COMPRESOR LK 15 Ø 75 MM (STD)
LK 15 Ø 75 MM COMPRESSOR PISTON (STD)

Nº FARJ: **95275-STD P/ 020 P/ 040 P**
CONV. P/ Nº KNORR: **B44041 / I76414**



MONTADORA (Nº CONVERSÃO)	APLICAÇÃO
AGRALE	MOTOR DEUTZ
IVECO	DAILY 70C16HD
MWM	SPRINT 4 CILINDROS
VOLKSWAGEN	5.140 DELIVERY / 8.150 E (DEDALUS / DELIVERY) / 9.160 E (DEDALUS)
JOHN DEERE	IMPLEMENTOS AGRÍCOLAS
MERCEDES BENZ	712 E / LO 712 / LO 914 / LO 812 EURO II 1214 / 1214 K / 1218 / 1414 / 1414 K / 1418 / L 1218 / L 1414 / L1418 / L 1418 E / L1614 / L 1618 / L 1620 / L2314 / L 2318 / LB 2318 / LK 1214 / LK 1418 / LK 1618 / LK 1620 / OH 1318 / OH 1418 / TODOS OS VEÍCULOS MBB COM MOTOR OM-366 (93 / ...)

Jogo Pistão Com Anel P/ Compressor Mono LK 15 Ø 75 mm STD/020/040

PISTON CON ANILLOS PARA COMPRESOR LK 15 Ø 75 MM (STD)
LK 15 Ø 75 MM COMPRESSOR PISTON WITH RINGS (STD)

Nº FARJ: **95275-STD/020/040**
CONV. P/ Nº KNORR: **I 76414 (PISTÃO) + II 151760063 (ANEL)**



CONV. P/ CJ Nº
I 88770 R



MONTADORA (Nº CONVERSÃO)	APLICAÇÃO
AGRALE	MOTOR DEUTZ
IVECO	DAILY 70C16HD
MWM	SPRINT 4 CILINDROS
VOLKSWAGEN	5.140 DELIVERY / 8.150 E (DEDALUS/DELIVERY) / 9.160 E (DEDALUS)
JOHN DEERE	IMPLEMENTOS AGRÍCOLAS
MERCEDES BENZ	712 E / LO 712 / LO 914 / LO 812 EURO II 1214 / 1214 K / 1218 / 1414 / 1414 K / 1418 / L 1218 / L 1414 / L1418 / L 1418 E / L1614/ L 1618 / L 1620 / L2314 / L 2318 / LB 2318, LK 1214 / LK 1418, LK 1618 / LK 1620, OH 1318 / OH 1418, TODOS OS VEÍCULOS MBB COM MOTOR OM-366 (93/...)

Jogo Anel P/ Compressor Mono LK 15 Ø 75 mm STD/010/020

ANILLOS PARA COMPRESOR LK 15 Ø 75 MM (STD)
COMPRESSOR PISTON RINGS LK 15 Ø 75 MM (STD)

Nº FARJ: **95285-STD / 010 / 020**
CONV. P/ Nº KNORR: **II 151760063 / K001762 / K002155 / K003394 / K009012 / K033395 / I 88770 R**
CONV. P/ Nº MERCEDES BENZ: **001 131 08 11**



CONV. P/ CJ Nº
I 88770 R

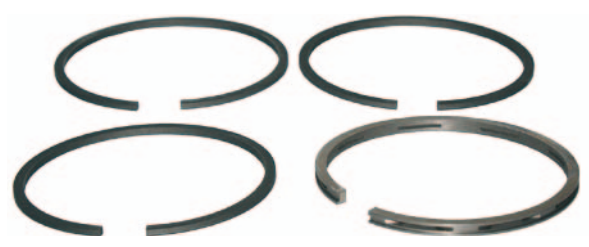

MONTADORA (Nº CONVERSÃO)	APLICAÇÃO
AGRALE	MOTOR DEUTZ
IVECO	DAILY 70C16HD
MWM	SPRINT 4 CILINDROS
VOLKSWAGEN	5.140 DELIVERY / 8.150 E (DEDALUS/DELIVERY) / 9.160 E (DEDALUS)
JOHN DEERE	IMPLEMENTOS AGRÍCOLAS
MERCEDES BENZ	712 E / LO 712 / LO 914 / LO 812 EURO II 1214 / 1214 K / 1218 / 1414 / 1414 K / 1418 / L 1218 / L 1414 / L1418 / L 1418 E / L1614 / L 1618 / L 1620 / L2314 / L 2318 / LB 2318 / LK 1214 / LK 1418 / LK 1618 / LK 1620 / OH 1318 / OH 1418 / TODOS OS VEÍCULOS MBB COM MOTOR OM-366 (93 / ...)

Jogo de Reparo Para Cabeçote Compressor Mono Ø 88 (LK 39...)

JUEGO DE REPARACIÓN PARA EL CABEZAL DEL COMPRESOR -LK39...
COMPRESSOR LK39... CYLINDERHEAD REPAIR KIT

Nº FARJ: **92205-2**
CONV. P/ Nº KNORR: **II 14786/0051 + II 32683/0061**



CONV. P/ CJ Nº
II 18606

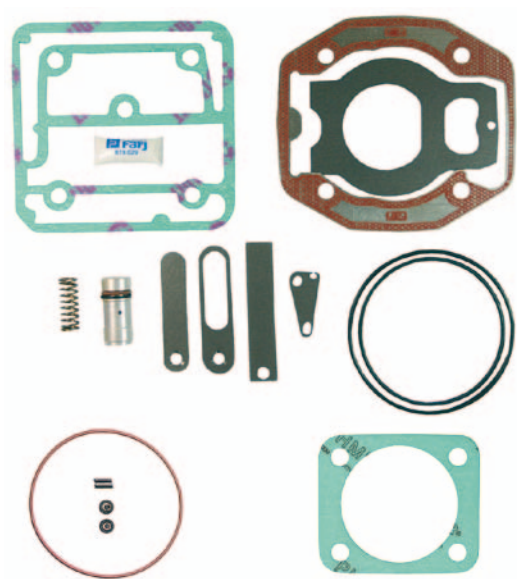

MONTADORA (Nº CONVERSÃO)	APLICAÇÃO
VOLVO	FH12 / NH12

Os números originais utilizados tem a única intenção de auxiliar nossos clientes na identificação dos códigos Farj correspondentes.
 Los números de pieza original se utilizan para identificar los productos que vendemos con el único propósito de reconocimiento de los productos por nuestros clientes.
 Original part numbers are used so as to identify the products we sell, in the sole purpose of customers recognition of the items sold.

Válvula de Lâminas Para Compressor Mono Ø 88 (LK 3930)

VÁLVULA DE LÁMINAS DEL COMPRESOR Ø 88 MM (LK 3930)
 COMPRESSOR CYLINDERHEAD FLAP VALVE Ø 88 MM (LK 3930)

Nº FARJ: **92205-8**
 CONV. P/ Nº KNORR: **II 14777**



CONV. P/ CJ Nº
II 18606



MONTADORA (Nº CONVERSÃO)	APLICAÇÃO
VOLVO	FH12 / NH12

Cabeçote Para Compressor Ø 88 mm Mono LK 38

CABEZAL DEL COMPRESOR 2 CIL Ø 88 MM LK 38
 COMPRESSOR CYLINDERHEAD Ø 88 MM LK 38

Nº FARJ: **92645-0**
 CONV. P/ Nº MERCEDES BENZ: **000 131 50 19**
 CONV. P/ Nº KNORR: **I 69824**



CONV. P/ CJ Nº
II 15140 / K 022404 / KOO305349 / KOO3053 / K022404 / II 15113 / II 15140 / II 15173 / II 35200 / II 38270 / II 36928 R



MONTADORA (Nº CONVERSÃO)	APLICAÇÃO
MERCEDES BENZ	1520 / L 1519 / L 1520 / L 2219 / 2220 / LA 2219 / LB 2219 / 2220 LK 1519 / 1520 / 2219 / LS 1519 / 1520 / 1524 / 1525 / 1924 / 1924A / 1929 / 1932 / 1933 / 1934 / O 355 / O 364 / O 365 / O 370 RS / O 370 RSD / O 371 U / O 371 UP / OH 1420 / 1421 / OH 1517 / OH 1518 / OH 1520 / OH 1621 / 1720 / 1721 / 1721 S / 1723 / OF 1721 / OF 1721M / OH 1721 / L 1420 / LK 1621 / OF 1620 / OF 1620 PLUS / OH 1621 / MOTOR OM 366 REFRIGERADO À ÁGUA / OF 1620 REFRIGERADO À ÁGUA

Jogo de Reparo Para Cabeçote Compressor Mono Ø 88 mm (LK 38)

JUEGO DE REPARACIÓN PARA EL CABEZAL DEL COMPRESOR LK-38...
 COMPRESSOR LK38... CYLINDERHEAD REPAIR KIT

Nº FARJ: **92285-2**
 CONV. P/ Nº KNORR: **II 31320/0061**
 CONV. P/ Nº VOLKSWAGEN: **TAC 145605 / 2 RG 198301E**



CONV. P/ CJ Nº
I 90264

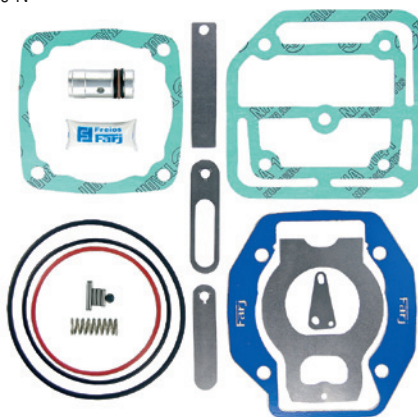

MONTADORA (Nº CONVERSÃO)	APLICAÇÃO
FORD	F.11000 / F.12000 / F.13000 / F.14000 / F.19000 / F.21000 / F.22000
MWM	MOTOR D 229.4 / D 229.6 / 4.10 - 6.10 T / TCA
PERKINS	EL DETALLE AO 101 (ARGENTINA)
VOLKSWAGEN	6.90. / 7.90 / 7.90S / 7.100 / 7.110 / L.80 / 8.100 / 8.130 CO / 8.140
	11.130 / 11.140 11.160 / 12.140 / 14.140 / 14.150 / 14.170 / 14.200
	16.180 CO / 16.200 / 16.210 CO

Jogo de Reparo Para Cabeçote Compressor Mono Ø 88 (LK 38)

JUEGO DE REPARACIÓN PARA EL CABEZAL DEL COMPRESOR LK-38...
 COMPRESSOR LK-38... CYLINDERHEAD REPAIR KIT

Nº FARJ: **92645-2**
 CONV. P/ Nº KNORR: **II 31322/0061**
 CONV. P/ Nº MERCEDES BENZ: **A 376 131 74 01**

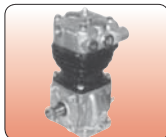

CONV. P/ CJ Nº
II 15140 II 15173
K 022404 II 35200
K003049 II 38270
K003053 II36928 R
II 15113

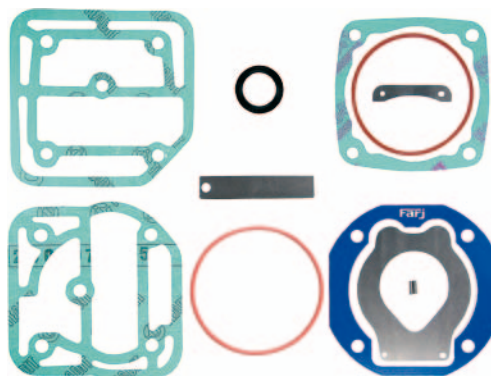

MONTADORA (Nº CONVERSÃO)	APLICAÇÃO
MERCEDES BENZ	1520 / L 1519 / L 1520 / L 2219 / 2220 / LA 2219 / LB 2219 / 2220 LK 1519 / 1520 / LS 1519 / 1520 / 1524 / 1525 / 1924 / 1924A / 1929 / 1932 / 1933 / 1934 / O 355 / O 364 / O 365 / O 370 RS / O 370 RSD / O 371 U / O 371 UP / OH 1420 / 1421 / OH 1517 / OH 1518 / OH 1520 / OH 1621 / 1720 / 1721 / 1721 S / 1723 / OF 1721 / OF 1721 M / OH 1721 L 1420 / LK 1621 / OF 1620 / OF 1620 / OF 1620 PLUS / OH 1621. MOTOR OM 366 REFRIGERADO À ÁGUA / OF 1620 REFRIGERADO À ÁGUA.

Jogo de Anéis + Junta Para Pistão Compressor LK38 / LK39 / LP49 Ø 88 mm (STD)

ANILLOS + JUNTA P/ PISTON DEL COMPRESOR LK38 / LK39 / LP49 Ø 88 MM (STD)
COMPRESSOR PISTON RING + GASKET Ø 88 MM (STD)

Nº FARJ: **95255-0**

CONV. P/ Nº KNORR: **II 31322 / 0063**

CONV. P/ Nº MERCEDES BENZ: **000 131 50 19**



CONV. P/ CJ Nº
II 15140
K 022404



MONTADORA (Nº CONVERSÃO)	APLICAÇÃO
PERKINS	EL DETALLE AO 101(ARGENTINA)
FORD	F.11000 / F.12000 / F.13000 / F.14000 / F.19000 / F.21000 / F.22000 / C 1621
AGRALE	MT 8.5 (MICRO ÔNIBUS)
SCANIA	L / P 94, L / LK 113, T / R 114, T / R / K 124
VOLKSWAGEN	6.90 / 7.90 / 7.90S, 7.100 / 7.110 / L.80, 8.100 / 8.130 CO / 8.140, /11.130 / 11.140 11.160, 12.140 / 14.140 / 14.150, 14.170 / 14.200 / 16.180 CO / 16.200 / 16.210 CO, 8.140 / 8.150 / L80, 13.180 / 15.180 / 16.210 CO, 17.210 / 17.300 (... / OUT-2001)
VOLVO	FM12 / FH 12 (COM SUSPENSÃO À AR) / B.7R / B.10R / B.10M / B.12B / FH 12 / FM 12 / NH 12 / B10M B7 2000 / B12 / B10R / B12 / B7 R / B10M ARTICULADO / FH12 / NH12 / VM 23

Válvula de Lâminas Para Cabeçote Comp Mono Ø 88 (LK38 Eletrônico)

VÁLVULA DE LÁMINAS DEL COMPRESOR Ø 88 MM
COMPRESSOR CYLINDERHEAD FLAP VALVE

Nº FARJ: **92645-8**

CONV. P/ Nº MERCEDES BENZ: **000 130 90 20**

CONV. P/ Nº VOLKSWAGEN: **2 TB 145719**

CONV. P/ Nº KNORR: **I 88639 / I 93079**



CONV. P/ CJ Nº
II 15140
II 36928R
K 022404

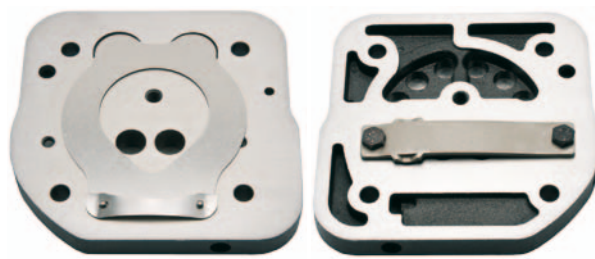

MONTADORA (Nº CONVERSÃO)	APLICAÇÃO
FORD	C 1621
VOLVO	VM 23
AGRALE	MT 8.5 (MICRO-ÔNIBUS)
MERCEDES BENZ	1520 / L 1519 / L 1520 / L 2219 / 2220 / LA 2219 / LB 2219 / 2220 / LK 1519 / 1520 / 2219 / LS 1519 / 1520 / 1524 / 1525 / 1924 / 1924 A / 1929 / 1932 / 1933 / 1934 / O 355 / O 364 / O 365 / O 370 RS / O 370 RSD / O 371 U / O 371 UP / OH 1420 / 1421 / OH 1517 / OH 1518 / OH 1520 / OH 1621 / 1720 / 1721 / 1721 S / 1723 / OF 1721 / OF 1721 M / OH 1721 / L 1420 / LK 1621 / OF 1620 / OF 1620 PLUS / OH 1621 / MOTOR OM 366 REFRIGERADO À ÁGUA OF 1620 REFRIGERADO À ÁGUA
MWM	4.10 / 4.10 TCA / 6.10 TCA EURO II
VOLKSWAGEN	8.140 / 8.150 / L80 / 13.180 / 15.180 / 16.210 CO / 17.210 / 17.300 (... / OUTUBRO-2001)

Bloco Ø 88 mm Para Compressor Mono (LK38 - Regulado)

BLOCO PARA COMPRESOR Ø 88 MM (LK38 - REGULADO)
COMPRESSOR CYLINDER LINE Ø 88 MM (LK38 - REGULATED)

Nº FARJ: **92645-9**

CONV. P/ Nº KNORR: **B 97812**



CONV. P/ CJ Nº
II 31343
II 35214
K001330



MONTADORA (Nº CONVERSÃO)	APLICAÇÃO
MWM	4.10 TCA
AGRALE	MT 8.5 (MICRO-ÔNIBUS)
VOLKSWAGEN	7.110 / 8.120 / 8.120 (MEC III) / 8.120 OD (MICRO-ÔNIBUS) / 8.140 / 8.150 / 8.150 ODM / 9.150 / 9.150 ODM / 9.150 OD / 17.210 M / 17.240 / 17.260
VOLVO	VM 23 / VM 210 / 260 / 310 / VM 260 E / VM ACTRON 4.12

Biela P/ Compressor Mono LK15/LK18/LK38

BIELA P/ COMPRESOR MONO LK15/LK18/LK38 /
COMPRESSOR CONNECTING ROD

Nº FARJ: **49555-0**

CONV. P/ Nº KNORR: **B80110-60 / B80110BR**

CONV. P/ Nº MBB: **000 131 18 17**



MONTADORA (Nº CONVERSÃO)	APLICAÇÃO
MERCEDES BENZ	712 E / L0712 / L0812 EURO II / L0914 / 1214 / 1218 / L1414 / OH1318 / OH1418 / L / LK1418 / L1614 / L / LK 1618 / L / LK1620 / L2314 / L2318 / 1520 / L / LK1519 / L2219 / 1520 / 1524 / 1525 / 1924 / 1929 / 1932 / 1933 / 1934 / O355 / O364 / O365 / O370 / O371 / OH1420 / 1421 / OH1517 / OH1518 / OH1520 / OH1621 / 1720 / 1721 / 1723 / OF1721 / OH1721 / L1420 / LK1621 / OF1620 / OH1621 / MOTOR OM366 / OF1620 REFRIGERADO À ÁGUA

Os números originais utilizados tem a única intenção de auxiliar nossos clientes na identificação dos códigos Farj correspondentes.
Los números de pieza original se utilizan para identificar los productos que vendemos con el único propósito de reconocimiento de los productos por nuestros clientes.
Original part numbers are used so as to identify the products we sell, in the sole purpose of customers recognition of the items sold.

Jogo de Reparo Parcial Para Cabeçote Compressor Mono Ø 88

JUEGO DE REPARACIÓN PARCIAL PARA EL CABEZAL DEL COMPRESOR
COMPRESSOR CYLINDERHEAD PARTIAL REPAIR KIT

Nº FARJ: **92675-2**



CONV. P/ CJ Nº
II 37757
K000275

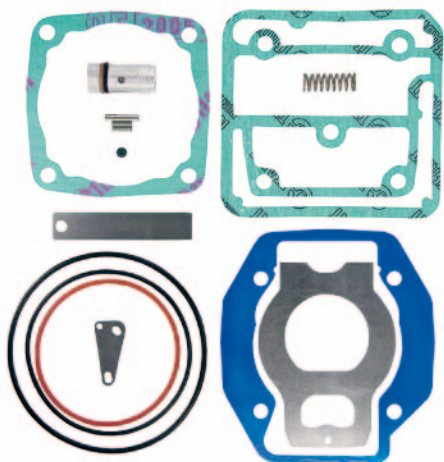

MONTADORA (Nº CONVERSÃO)	APLICAÇÃO
VOLVO	FH 12 MODERNO

Jogo de Reparo Para Cabeçote do Compressor Mono Regulado (Ø 88MM)

JUEGO DE REPARACIÓN PARA EL CABEZAL DEL COMPRESOR K REGULADO
COMPRESSOR CYLINDER HEAD REPAIR KIT

Nº FARJ: **93165-2**
CONV. P/ Nº KNORR: **II 37361/0061**
CONV. P/ Nº VOLVO: **8122459**



CONV. P/ CJ Nº
II 37757
K000275

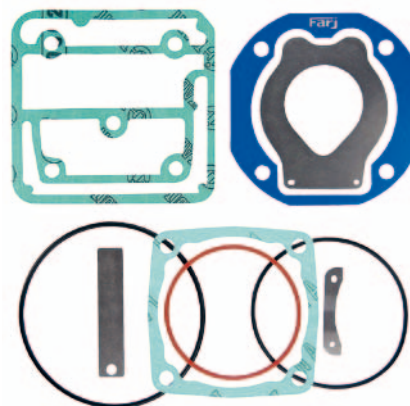

MONTADORA (Nº CONVERSÃO)	APLICAÇÃO
VOLVO	NH 12 (COMPRESSOR REGULADO)

Compressor Mono Ø 90 mm MBB (BR 400)

COMPRESOR COMPLETO Ø 90 MM MBB (BR 400)
COMPLETE COMPRESSOR Ø 90 MM MBB (BR 400)

Nº FARJ: **93045-174**
CONV. P/ KNORR Nº: **4751300115R**
CONV. P/ MERCEDES BENZ Nº: **475 130 01 15**



MONTADORA (Nº CONVERSÃO)	APLICAÇÃO
MERCEDES BENZ	L 1634 / L 2325 / LB 2325 / LK 2325 / LS 1625 / LS 1630 / LS 1634 / LS 1935 / LS 1941 / LS 2625 / O 370 R / LS / LSD / O 371 R / RS / RSD / RSL / O 371 SRE / UL / UP / O 400 R / RS / RSD / RSL / O 400 SRE / UP / UPA / OF 1730 / OH 1628 L

Cabeçote Compressor Mono K (BR400)

CABEZAL DEL COMPRESOR
COMPRESSOR CYLINDER HEAD

Nº FARJ: **93045-0**
CONV. P/ Nº KNORR: **442 130 34 19**



CONV. P/ CJ Nº
4751300115R



MONTADORA (Nº CONVERSÃO)	APLICAÇÃO
MERCEDES BENZ	L 1634 / L 2325 / LB 2325 / LK 2325 / LS 1625 / LS 1630 / LS 1634 / LS 1935 / LS 1941 / LS 2635 / O 370 R / RS / RSD / O 371 R / RS / RSD / O 371 RSL / SRE / O 371 U / UL / UP / O 400 R / RS / RSD / O 400 RSL / SER / O 400 UP / UPA / OF 1730 / OH 1628 L

Jogo de Reparo Para Cabeçote do Compressor BR 400

JUEGO DE REPARACIÓN PARA CABEZAL DEL COMPRESOR BR 400
BR 400 COMPRESSOR CYLINDERHEAD REPAIR KIT

Nº FARJ: **93045-2**
CONV. P/ Nº KNORR: **II 35205 / 0061 + 407 130 19 15**



CONV. P/ CJ Nº
475 130 0115R



MONTADORA (Nº CONVERSÃO)	APLICAÇÃO
MERCEDES BENZ	L 1634 / L 2325 / LB 2325 / LK 2325 / LS 1625 / LS 1630 / LS 1634 / LS 1935 / LS 1941 / LS 2635 / O 370 R / RS / RSD / O 371 R / RS / RSD / O 371 RSL / SRE / O 371 U / UL / UP / O 400 R / RS / RSD / O 400 RSL / SER / O 400 UP / UPA / OF 1730 / OH 1628 L

Jogo de Anel Para Compressor OM355 / BR400 Ø 90 mm (STD)

ANILLOS PARA PISTON DEL COMPRESOR OM355 / BR400 Ø 90 MM (STD)
COMPRESSOR PISTON RINGS OM355 / BR400 Ø 90 MM (STD)

Nº FARJ: **95335-STD / 010 / 020**
CONV. P/ Nº KNORR: **000 131 80 11**
CONV. P/ Nº WABCO: **411 042 001 2**



CONV. P/ CJ Nº
475 130 0115R

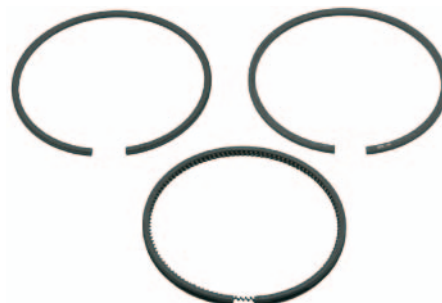

MONTADORA (Nº CONVERSÃO)	APLICAÇÃO
MERCEDES BENZ	L / LB / LK2325 LS1625 / LS1630 / LS1934 LS1935 / LS1941 / LS2635 O370R / RS / RSD O371R / RS / RSD / RSD / UL / UP O400 R / RS / RSD / RSL / UP / UPA

Válvula de Lâminas Para Cabeçote Compr. BR400 (C/ Lâmina Compr.)

VÁLVULA DE LÁMINAS DEL COMPRESOR BR 400
COMPRESSOR CYLINDERHEAD FLAP VALVE BR 400

Nº FARJ: **93045-8 A**
CONV. P/ Nº KNORR: **447 130 00 20**



CONV. P/ CJ Nº
4751300115R



MONTADORA (Nº CONVERSÃO)	APLICAÇÃO
MERCEDES BENZ	L 1634 / L 2325 / LB 2325 / LK 2325 LS 1625 / LS 1630 / LS 1634 / LS 1935 LS 1941 / LS 2635 / O 370 R / RS / RSD O 371 R / RS / RSD / O 371 RSL / SRE O 371 U / UL / UP / O 400 R / RS / RSD O 400 RSL / SER / O 400 UP / UPA OF 1730 / OH 1628 L

Válvula de Lâminas Para Cabeçote Compr. BR400 (C/ Lâmina Gota)

VÁLVULA DE LÁMINAS DEL COMPRESOR BR 400
COMPRESSOR CYLINDERHEAD FLAP VALVE BR 400

Nº FARJ: **93045-8 B**
CONV. P/ Nº KNORR: **447 130 00 20**



CONV. P/ CJ Nº
4751300115R

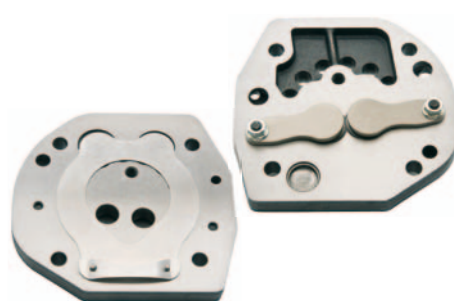

MONTADORA (Nº CONVERSÃO)	APLICAÇÃO
MERCEDES BENZ	L 1634 / L 2325 / LB 2325 / LK 2325 LS 1625 / LS 1630 / LS 1634 / LS 1935 LS 1941 / LS 2635 / O 370 R / RS / RSD O 371 R / RS / RSD / O 371 RSL / SRE O 371 U / UL / UP / O 400 R / RS / RSD O 400 RSL / SER / O 400 UP / UPA OF 1730 / OH 1628 L

Virabrequim Para Compressor K (BR 400)

CIGÜEÑAL DEL COMPRESOR K (BR 400)
COMPRESSOR CRANKSHAFT K (BR 400)

Nº FARJ: **94325-0**
CONV. P/ Nº KNORR: **4031311216**
CONV. P/ Nº MERCEDES BENZ: **A4031311216**



CONV. P/ CJ Nº
475 130 0115R



MONTADORA (Nº CONVERSÃO)	APLICAÇÃO
MERCEDES BENZ	L 1634 / L 2325 / LB 2325 / LK 2325 / LS 1625 / LS 1630 / LS 1634 / LS 1935 / LS 1941 LS 2635 / O 370 R / RS / RSD / O 371 R / RS / RSD / O 371 RSL / SRE / O 371 U / UL / UP / O 400 R / RS / RSD / O 400 RSL / SER / O 400 UP / UPA / OF 1730 / OH 1628 L

Bucha STD da Flange Traseira Para Compressor BR 400

STD BUJE DE FLANGE TRASERA PARA COMPRESOR BR 400
STD REAR FLANGE BUSHING FOR COMPRESSOR 400 BR

Nº FARJ: **45055-0**
CONV. P/ KNORR Nº: **4031310450**



CONV. P/ CJ Nº
4751300115R



MONTADORA (Nº CONVERSÃO)	APLICAÇÃO
MERCEDES BENZ	L 1634 / L 2325 / LB 2325 / LK 2325 / LS 1625 / LS 1630 / LS 1634 / LS 1935 / LS 1941 / LS 2635 / O 370 R / RS / RSD O 371 R / RS / RSD / O 371 RSL / SRE / O 371 U / UL / UP / O 400 R / RS / RSD / O 400 RSL / SER / O 400 UP / UPA OF 1730 / OH 1628 L

Jogo de Bronzina STD Para Compressor Mono BR 400

JUEGO DE CASQUILLO STD PARA COMPRESOR MONO BR 400
STD BEARING SET FOR COMPRESSOR MONO BR 400

Nº FARJ: **45105-2**
CONV. P/ KNORR Nº: **4031310233**



CONV. P/ CJ Nº
4751300115R



MONTADORA (Nº CONVERSÃO)	APLICAÇÃO
MERCEDES BENZ	L 1634 / L 2325 / LB 2325 / LK 2325 / LS 1625 / LS 1630 / LS 1634 / LS 1935 / LS 1941 / LS 2635 / O 370 R / RS / RSD O 371 R / RS / RSD / O 371 RSL / SRE / O 371 U / UL / UP / O 400 R / RS / RSD / O 400 RSL / SER / O 400 UP / UPA OF 1730 / OH 1628 L

Compressor Mono Ø 88 mm (LK38 - Flange Centralizada)

COMPRESOR Ø 88 MM (LK38 - BRIDA CENTRALIZADA)
COMPRESSOR Ø 88 MM (LK38 - CENTRALIZED FLANGE)

Nº FARJ: **93175-178**
CONV. P/ KNORR Nº: **II 31343**
CONV. P/ VW Nº: **2VC145605**
CONV. P/ MWM Nº: **941000510036**

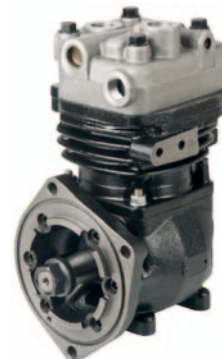

MONTADORA (Nº CONVERSÃO)	APLICAÇÃO
VOLKSWAGEN	L80 / 17.210 M / 7.110 / 8.120 / 8.120 OD MICRO BUS / 8.140 / 8.150 / 8.150 ODM / 9.150 / 9.150 ODM / 9.150 OD
MWM	4.10TCA
AGRALE	MT8.5

• Os números originais utilizados tem a única intenção de auxiliar nossos clientes na identificação dos códigos Farj correspondentes.
• Los números de pieza original se utilizan para identificar los productos que vendemos con el único propósito de reconocimiento de los productos por nuestros clientes.
• Original part numbers are used so as to identify the products we sell, in the sole purpose of customers recognition of the items sold.

Rolamento de Roletes Para Compressor BR 400

RODAMIENTO DE RODILLOS PARA COMPRESOR BR 400
COMPRESSOR BR 400 ROLLER BEARING

Nº FARJ: **93045-1**
CONV. P/ Nº MERCEDES BENZ: **4071310033 (SÓ ROLAMENTO)**
CONV. P/ Nº KNORR: **/ 9810535**



MONTADORA (Nº CONVERSÃO)	APLICAÇÃO
MERCEDES BENZ	L 1634 / L 2325 / LB 2325 / LK 2325 / LS 1625 / LS 1630 / LS 1634 / LS 1935 / LS 1941 / LS 2635 / O 370 R / RS / RSD / O 371 R / RS / RSD / O 371 RSL / SRE / O 371 U / UL / UP / O 400 R / RS / RSD / O 400 RSL / SER / O 400 UP / UPA / OF 1730 / OH 1628 L

Jogo de Reparo para Acoplamento da Flange do Compressor (LK38)

JUEGO DE REPARACIÓN PARA ACOPLAMIENTO DEL COMPRESOR (LK38) / COUPLING COMPRESSOR REPAIR KIT

Nº FARJ: **49375-2**
CONV. P/ Nº KNORR: **B55661**
CONV. P/ COMPRESSOR Nº KNORR: **II15140 / II18606 / II31343 / K001330**

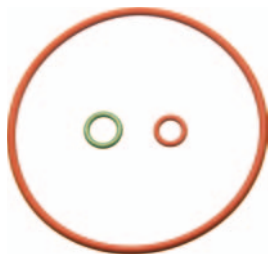

MONTADORA (Nº CONVERSÃO)	APLICAÇÃO
AGRALE	MT 8.5 MICRO-ÔNIBUS
FORD	C 1621
MWM	4.10 / 4.10 TCA / 6.10 TCA EURO II
VOLKSWAGEN	8.140 / 8.150 / L80 / 13.180 / 15.180 / 16.210 CO / 17.210 / 17.300...OUT/2001
VOLVO	VM 23

Jogo de Reparo Para Compressor Ø 92 mm LP3997

JUEGO DE REPARACIÓN PARA EL COMPRESOR Ø 92MM LP3997COMPRESSOR REPAIR KIT Ø 92 MM

Nº FARJ: **48905-2**
CONV. P/ COMPRESSOR KNORR Nº: **K015948 / LP 3977**
CONV. P/ COMPRESSOR MAN Nº: **51.54100.7121 / 51.54100.7204**

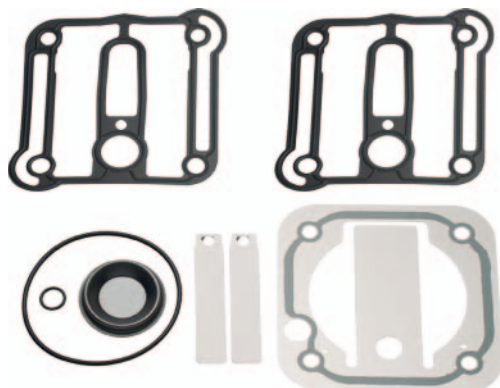

MONTADORA (Nº CONVERSÃO)	APLICAÇÃO
MAN	TGA / TGL / TGM / TGS / TGX / BUS / NEOPLAN

Jogo de Reparo Para Cabeçote do Compressor Regulado (LK 38... Ø 88 MM)

JUEGO DE REPARACIÓN PARA EL CABEZAL DEL COMPRESOR LK-38... COMPRESSOR LK-38... CYLINDER HEAD REPAIR KIT

Nº FARJ: **93175-2**
CONV. P/ Nº KNORR: **II 31374/0061**

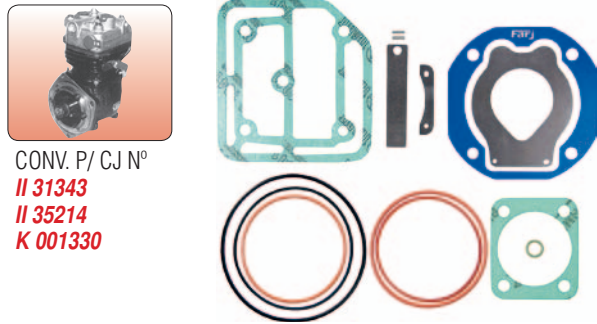

CONV. P/ CJ Nº
II 31343
II 35214
K 001330

MONTADORA (Nº CONVERSÃO)	APLICAÇÃO
VOLKSWAGEN	8.140 / 8.150 / L80 / 13.180 / 15.180 / 16.210 CO / 17.210 / 17.300 ATÉ OUTUBRO / 2001
MWM	4.10 / 4.10 TCA / 6.10 TCA EURO II
FORD	C 1621
VOLVO	VM 23
AGRALE	MT 8.5 MICRO-ÔNIBUS

Jogo de Reparo Para Compressor Ø 92 mm LK8901

JUEGO DE REPARACIÓN PARA COMPRESOR Ø 92 MM LK8901COMPRESSOR REPAIR KIT Ø 92 MM LK8901

Nº FARJ: **48895-2**
CONV. P/ COMPRESSOR KNORR Nº: **LK 8901**
CONV. P/ COMPRESSOR MAN Nº: **K015410 / 51541007117**

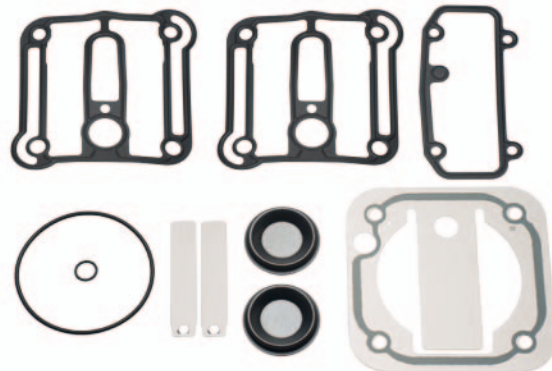

MONTADORA (Nº CONVERSÃO)	APLICAÇÃO
MAN	TGA / TGL / TGM / TGS / TGX / Bus / Neoplan

Jogo de Reparo Compressor Ø 88 mm LK49

JUEGO DE REPARACIÓN PARA CABEZAL DEL COMPRESOR Ø 88 MM LK49COMPRESSOR CYLINDER HEAD REPAIR KIT Ø 88 MM LK49

Nº FARJ: **48915-2**
CONV. P/ KNORR Nº: **II14779 / 0051 / II30897 / 0051 / LK4908 / LK4909 / LK4910 / LK4911 / LK4912 / LK4913 / LK4931 / LK4939 / LP4924 / LP4975**
CONV. P/ COMPRESSOR Nº: **187734 / 14779 / II30897 / II37215 / K000513 / K001998 / II40277F / 51.54000-6011 / 51.54000-6014 / 51.54000-6021 / 51.541007041 / 51.541007069 / 51.54101-7212 / 51.54101-7215 / 51.54101-7243 / 51.54101-9215**

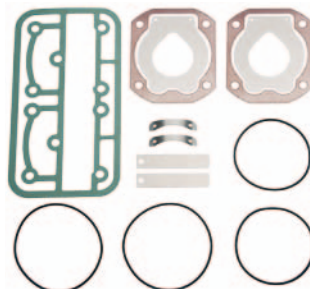

MONTADORA (Nº CONVERSÃO)	APLICAÇÃO
MAN	12.240 BUS / 18.220 / L2000 BUS / M2000 / NEOPLAN CENTROLINER BUS / LIONS CITY BUS / LIONS CLASSIC BUS / NL SERIES BUS / NG SERIES BUS / NU SERIES BUS / SL SERIES BUS / SG SERIES BUS / SU SERIES BUS

Jogo de Reparo Para Compressor K Mono Ø 80 mm (LK 3833 / LK 3863)

JUEGO DE REPARACIÓN PARA COMPRESOR Ø 80 MM (LK 3833 / LK 3863)
COMPRESSOR CYLINDERHEAD REPAIR KIT Ø 80 MM (LK 3833 / LK 3863)

Nº FARJ: **94275-2**
CONV. P/ Nº KNORR: **K 0013890069 / SEB 22459 / SEB 22461**
CONV. P/ Nº VW: **2 T 0198389**

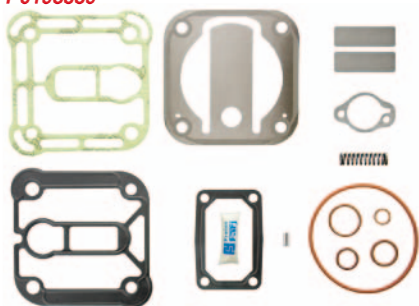

CONV. P/ CJ Nº
K 001389
K 002974 TU
2R0100759B
K01837101

MONTADORA (Nº CONVERSÃO)	APLICAÇÃO
FORD	CARGO 815 A PARTIR DE MAIO / 2002 / CARGO 915 A PARTIR DE 2006
VOLKSWAGEN	8.150 E / 8.150 E MEX / 8.150 E OD MICRO BUS / 8.150 FEB MEX / 9.150 E OD MICRO BUS / 9.160 E OD MICRO BUS / 13.170 E / 13.170 E MEX / 15.170 E / 15.170 E MEX / 15.190 E MEX / 17.250 E / 17.250 E MEX / 17.260 FEB MEX / 23.250 E / 23.250 "

Jogo de Reparo Parcial P/ Compressor K Mono Ø80 mm (LK 3833 / LK 3863)

JUEGO DE REPARACIÓN PARCIAL P/ COMPRESOR Ø80 MM (LK 3833 / LK 3863)
COMPRESSOR CYLINDERHEAD PARTIAL REPAIR KIT Ø80 MM (LK 3833 / LK 3863)

Nº FARJ: **94275-2 F**
CONV. P/ KNORR Nº: **K0013890069 / SEB 22459 / SEB 22461**
CONV. P/ VW Nº: **2T 0198389**
CONV. P/ COMPRESOR KNORR Nº: **K001389 / K01837101 / K002974 TU**
CONV. P/ COMPRESOR VW Nº: **2R0100759B**

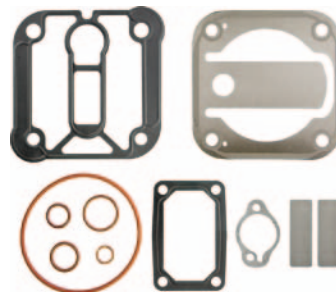

MONTADORA (Nº CONVERSÃO)	APLICAÇÃO
FORD	CARGO 815 (MAIO / 2002...) / CARGO 915 (2006...)
VOLKSWAGEN	8.150E / 8.150E / 8.150E OD MICRO BUS / 8.150 FEB / 9.150E OD MICRO BUS / 9.160E OD MICRO BUS / 13.170E / 13.170E / 15.170E / 15.170E / 15.170E / 15.190E / 17.250E / 17.260 FEB / 23.250E

Jogo de Anéis P/ Pistão do Compressor Ø 80 mm (STD/010/020)

ANILLOS P/ PISTON DEL COMPRESOR Ø 80 MM (STD/010/020) / Ø 80 MM COMPRESSOR PISTON RINGS (STD/010/020)

Nº FARJ: **49285-STD/010/020**
CONV. P/ Nº AGRAL: **6112001306007 (STD)**
CONV. P/ Nº IVECO: **84994740 (STD)**
CONV. P/ Nº KNORR: **EB02743 + EB02744 (2) / SEB015940068 (STD) / SEB015940069**
CONV. P/ COMPRESOR Nº KNORR: **K001389 / K002974 / K004954 / K006282**
CONV. P/ Nº VOLKSWAGEN: **2R0145293 (STD)**
CONV. P/ COMPRESOR Nº VOLKSWAGEN: **2R0100759B**
CONV. P/ COMPRESOR Nº CUMMINS: **3965888 / 4933229**



MONTADORA (Nº CONVERSÃO)	APLICAÇÃO
VOLKSWAGEN	8.150 E / 9.150 / 13.170 / CONSTELLATION 17.250 / 24.250

Cabeçote Compressor Mono Ø 92 mm LK 3976 (Scania)

CABEZAL PARA COMPRESOR Ø 92 MM LK 3976
COMPRESSOR CYLINDERHEAD Ø 92 MM LK 3976

Nº FARJ: **94025-0**
CONV. P/ KNORR Nº: **SEB 01891**
CONV. P/ COMPRESOR Nº: **K 002580 / SEB 01579 / Y 004666**



MONTADORA (Nº CONVERSÃO)	APLICAÇÃO
SCANIA	K/ R/ T 113 / CAMINHÕES SÉRIE 4 / F / F 94 / P/ R/ T 114 / P/ R/ T 124

Jogo de Reparo Para Cabeçote Compressor K Mono LK 3976 Ø 92 mm (Scania)

JUEGO DE REPARACIÓN PARA CABEZAL DEL COMPRESOR LK 3976 Ø 92 MM
COMPRESSOR CYLINDERHEAD REPAIR KIT - LK 3976 Ø 92 MM

Nº FARJ: **94025-2**
CONV. P/ Nº KNORR: **SEB 015779 / 0069**

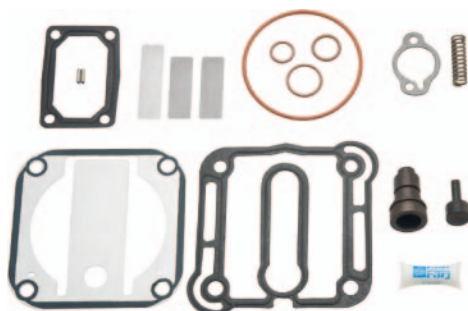

CONV. P/ CJ Nº
SEB 01579
Y 004666
K 002580

MONTADORA (Nº CONVERSÃO)	APLICAÇÃO
SCANIA	CAMINHÕES SÉRIE 4 F / F 94 / P/ R/ T 114 / P/ R/ T 124

Jogo de Reparo Parcial Para Cabeçote Compressor K Mono LK 3976 Ø 92 mm (Scania)

JUEGO DE REPARACIÓN PARCIAL P/ CABEZAL DEL COMPRESOR LK 3976 Ø 92 MM
COMPRESSOR CYLINDERHEAD PARTIAL REPAIR KIT - LK 3976 Ø 92 MM

Nº FARJ: **94025-2 F**
CONV. P/ Nº KNORR: **SEB 01579/0069**

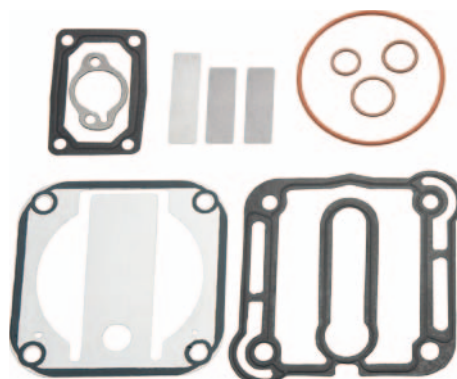

CONV. P/ CJ Nº
SEB 01579
Y 004666
K 002580

MONTADORA (Nº CONVERSÃO)	APLICAÇÃO
SCANIA	CAMINHÕES SÉRIE 4 F / F 94 / P/ R/ T 114 / P/ R/ T 124

Os números originais utilizados tem a única intenção de auxiliar nossos clientes na identificação dos códigos Farj correspondentes.
Los números de pieza original se utilizan para identificar los productos que vendemos con el único propósito de reconocimiento de los productos por nuestros clientes.
Original part numbers are used so as to identify the products we sell, in the sole purpose of customers recognition of the items sold.

Jogo de Pistão Com Anel P/ Compressor LK 3976 Ø 92 mm (STD)

PISTON CON ANILLOS PARA COMPRESOR LK 3976 Ø 92 MM (STD)
Ø 92 MM LK 3976 COMPRESSOR PISTON WITH RINGS (STD)

Nº FARJ: **96195-STD**
CONV. P/ Nº KNORR: **K006982 / II 39529F0062**



CONV. P/ C/J Nº
SEB 01579
Y 004666
K 002580



MONTADORA (Nº CONVERSÃO)	APLICAÇÃO
SCANIA	CAMINHÕES SÉRIE 4 F / F 94 P / R / T 114 P / R / T 124

Jogo de Anéis Para Pistão do Compressor Mono LK 3976 Ø 92 mm (STD / 010 / 020)

ANILLOS PARA PISTON DEL COMPRESOR LK 3976 Ø 92 MM (STD)
LK 3976 Ø 92 MM COMPRESSOR PISTON RINGS (STD)

Nº FARJ: **96155-STD** Nº FARJ: **96155-010** Nº FARJ: **96155-020**
CONV. P/ Nº KNORR: **II 39529F0062** CONV. P/ Nº KNORR: **II 39529F0062 (010)** CONV. P/ Nº KNORR: **II 39529F0062 (020)**



CONV. P/ C/J Nº
SEB 01579
Y 004666
K 002580

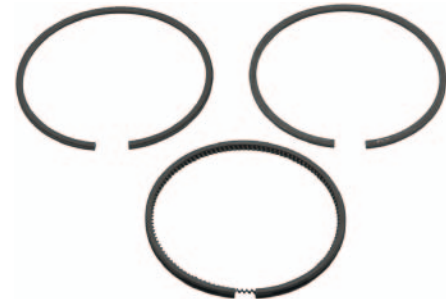

MONTADORA (Nº CONVERSÃO)	APLICAÇÃO
SCANIA	CAMINHÕES SÉRIE 4 / F / F 94 / P / R / T 114 / P / R / T 124
VOLKSWAGEN	CONSTELLATION 19-370 CONSTELLATION 25-370 CONSTELLATION 31-370
VOLVO	VM220 / VM270 / VM330

Jogo de Reparo Para Cabeçote Compressor K Mono LK 3976 Ø 92 mm (VW/Volvo)

JUEGO DE REPARACIÓN PARA CABEZAL DEL COMPRESOR LK 3976 Ø 92 MM
COMPRESSOR CYLINDERHEAD REPAIR KIT - LK 3976 Ø 92 MM

Nº FARJ: **48175-2**
CONV. P/ Nº: **K0071480069 / K 006559 / K 017131 / K 025538 / K013812R**

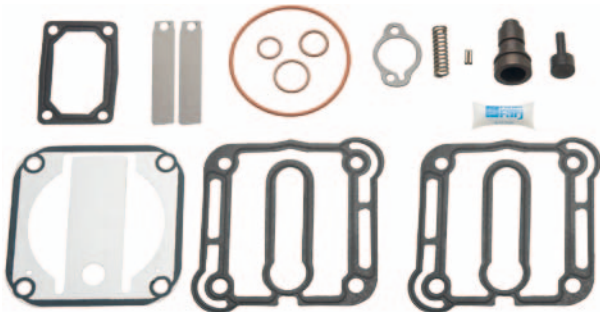

MONTADORA (Nº CONVERSÃO)	APLICAÇÃO
VOLKSWAGEN	CONSTELLATION -19370 E / 25.370 E / 31.370 E
MWM	7.2 ELETRÔNICO
VOLVO	VM 310 ELETRÔNICO
MERCEDES BENZ	1728 / 2423B / 2428 / ATEGO 1315 / 1418 / 1518 / ATEGO 1718 / 1725 / 1728 / AXOR 1933 / 2428 / 2533 / AXOR 2825 / 2831 / O500U / OF1417 / OF1417E / OF1418 / OF1722

Pistão P/ Compressor LK 3976 Ø92 mm

PISTON P/ COMPRESOR LK 3976 Ø92 MM
Ø92 MM LK 3976 COMPRESSOR PISTON

Nº FARJ: **47765-STD / 010 / 020**
CONV. P/ KNORR Nº: **II 39529F0062 (SÓ PISTÃO 020) / K006982 (SÓ PISTÃO) / K 002580 / SEB 01579 / Y 004666**



MONTADORA (Nº CONVERSÃO)	APLICAÇÃO
SCANIA	CAMINHÕES SÉRIE 4 / F / F 94 / P / R / T 114 / P / R / T 124

Válvula de Laminas P / Cabeçote Compressor Mono Ø 92 mm K

VÁLVULA DE LÁMINAS DEL COMPRESOR Ø 92 MM
COMPRESSOR CYLINDERHEAD FLAP VALVE Ø 92 MM

Nº FARJ: **94025-8**
CONV. P/ Nº KNORR: **Y 004550 / SEB1842000 / SEB01694004**
CONV. P/ Nº IVECO: **42471271**

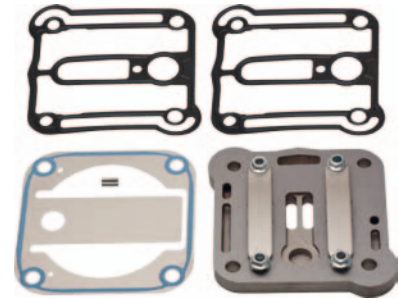

CONV. P/ C/J Nº
K 017131 / K 006559
K 025538 / 504016818
K013812R

MONTADORA (Nº CONVERSÃO)	APLICAÇÃO
VOLKSWAGEN	CONSTELLATION - 19370 E / 25.370 E / 31.370 E
MWM	7.2 ELETRÔNICO
VOLVO	VM 310 ELETRÔNICO
IVECO	EUROCARGO
MERCEDES BENS	1728 / 2423B / 2428 / ATEGO 1315 / 1418 / 1518 / ATEGO 1718 / 1725 / 1728 / AXOR 1933 / 2428 / 2533 / AXOR 2825 / 2831 / O500U / OF1417 / OF1417E / OF1418 / OF1722

Jogo de Reparo Parcial P/ Cabeçote Compressor Mono LK 3976 Ø92 mm (VW / Volvo)

JUEGO DE REPARACIÓN PARCIAL P/ CABEZAL DEL COMPRESOR LK 3976 Ø92 MM
COMPRESSOR CYLINDERHEAD PARTIAL REPAIR KIT - LK 3976 Ø92 MM

Nº FARJ: **48175-2 F**
CONV. P/ KNORR Nº: **K0071480069 / K 006559 / K 017131 / K 025538 / K013812R**

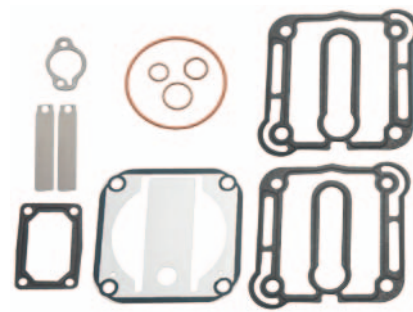

MONTADORA (Nº CONVERSÃO)	APLICAÇÃO
VOLKSWAGEN	CONSTELLATION - / 19370 E / 25.370 E / 31.370 E
MWM	7.2 ELETRÔNICO
VOLVO	VM 310 ELETRÔNICO
MERCEDES BENZ	1728 / 2423B / 2428 / ATEGO 1315 / 1418 / 1518 / ATEGO 1718 / 1725 / 1728 / AXOR 1933 / 2428 / 2533 / AXOR 2825 / 2831 / O500U / OF1417 / OF1417E / OF1418 / OF1722

Filtro Para Secador de Ar da APU W

FILTRO PARA EL SECADOR DE AIRE DEL APU • AIR DRYER CARTRIDGE

Nº FARJ: **94155-0**

CONV. P/ Nº KNORR: **K 018014 (ANTIGO II 17793)**

CONV. P/ Nº AGRALE: **60008.099.015.007**

CONV. P/ Nº MERCEDES BENZ: **000 429 33 95 / 000 429 36 95 / 000 429 37 95 / 000 430 09 69 / 000 430 44 15**

CONV. P/ Nº SCANIA: **1375997 / 377640**

CONV. P/ Nº VOLVO: **3090236 / 3090268 / 3090288 / 3091200**

CONV. P/ Nº WABCO: **432 410 020 1 / 432 410 020 2**



CONV. P/ C/J Nº **K 004502 432 410 0990**
II 17369 K 005025 432 410 1420
II 32581 432 410 0640 432 420 0220
II 34982 432 410 0960 884 057 0210
K 001053 432 410 0970 884 058 4160
K 001392 432 410 0980



Linha Knorr



MONTADORA (Nº CONVERSÃO)	APLICAÇÃO
VOLKSWAGEN	VW 17310 TITAN / VW 18310 / VW 23210 / VW 23220 / 23310 TITAN / VW 26220 / VW 26260 / VW 26310 TITAN
FORD	CARGO 1722 / 1731 / CARGO 2622 / 2626 / CARGO 2631 / 4331 / CARGO 2421 MAX TRUCK / CARGO 2422 / 3222 / 4031 / 5031
MERCEDES BENZ	1214C (4X2) / 1214 K / 1215 C / 1218 L / 1414 / 1414 K / 1418 L / K / LA / LAK / 1618 M / 1620 L / LK / 1634 LS / 1718 K / 1720 K / 1721 S / 1723 / 1728 / 1938 LS / 2418 / 2423 B / K / 2638 LS / L / CHASSIS OF 1417 / OF 1620 / OF 1623 LG / OF 17 / 21 / OH 1628 L / O 400 RSD / O 400 SER / ÔNIBUS O 500 M / O 500 R
AGRALE	VOLARE W9 FLY 2011
VOLVO	B 7R URBANO / RODOVIAÁRIO / B 10 EDC (6X2) / B 10.310 (4X2 / 6X2) / B 10 M / B 58 INTERCOOLER / B 12 / B 12 B (4X2 / 6X2) / FH 12.380 GLO-BETROTTER NACIONAL / SUECO / FH 12.420 GLOBETROTTER / FH 12.340 (4X2) / NH 10 / NH 12 / FH 12 / NH 12.140 / NH 12.360 / NL 12.320 / NL 12.410 / NL 10.280 / NL 10.340 / NL 12.400 / NL 10.320 / NL 12.360 / NL 12.410 EDC / NL 12 EDC / NL360

APU Global (ZB 4810)

APU GLOBAL (ZB 4810)

APU GLOBAL (ZB 4810)

Nº FARJ: **46275-191**

CONV. P/ KNORR Nº: **K035723 / K061022 / K083577**

CONV. P/ MERCEDES BENZ Nº: **002 431 77 15 / 958 431 02 15**



MONTADORA (Nº CONVERSÃO)	APLICAÇÃO
MERCEDES BENZ	O 500 - TODOS / ATEGO 1315 / 1418 / ATEGO 1518 / 1718 / AXOR 2425 / 2533 / OF 1319 / 1418 / OF 1519 / 1722 / OH 1518

APU Global (ZB 4805)

APU GLOBAL (ZB 4805)

APU GLOBAL (ZB 4805)

Nº FARJ: **96935-127**

CONV. P/ KNORR Nº: **K004505 / K004502 / K002435**

CONV. P/ MERCEDES BENZ Nº: **002 431 31 15 / 696 420 7471**



MONTADORA (Nº CONVERSÃO)	APLICAÇÃO
MERCEDES BENZ	ATEGO 1315 / 1418 / 1815 / ATEGO 1718 / 1725 / 2425 / AXOR 1933S / 2035 / 2035 / AXOR 2040 / 2040S / 2044 / AXOR 2533 / 2540 / 2540S / AXOR 2544 / 2544S / 2640 / AXOR 2644 / 2644S / 2825 / AXOR 3340 / 3340S 3344 / AXOR 4140 / 4144

Válvula de Proteção P/ APU Global (Tipo AE 48)

VÁLVULA DE PROTECCIÓN P/ APU GLOBAL (AE48)

GLOBAL APU PROTECTION VALVE (AE48)

Nº FARJ: **47555-291**

CONV. P/ Nº KNORR: **K014440**



MONTADORA (Nº CONVERSÃO)	APLICAÇÃO
MERCEDES BENZ	O500RS

Válvula de Proteção P/ APU Global (Tipo AE 48)

VÁLVULA DE PROTECCIÓN P/ APU GLOBAL (AE48)

GLOBAL APU PROTECTION VALVE (AE48)

Nº FARJ: **47545-286**

CONV. P/ Nº MERCEDES BENZ: **003 431 97 06**

CONV. P/ Nº KNORR: **K002435**



MONTADORA (Nº CONVERSÃO)	APLICAÇÃO
MERCEDES BENZ	ATEGO 1315 / 1418 / 1815 / ATEGO 1718 / 1725 / 2425 / AXOR 1933S / 2035 / 2035 / AXOR 2040 / 2040S / 2044 / AXOR 2533 / 2540 / 2540S / AXOR 2544 / 2544S / 2640 / AXOR 2644 / 2644S / 2825 / AXOR 3340 / 3340S 3344 / AXOR 4140 / 4144

• Os números originais utilizados tem a única intenção de auxiliar nossos clientes na identificação dos códigos Farj correspondentes.
 • Los números de pieza original se utilizan para identificar los productos que vendemos con el único propósito de reconocimiento de los productos por nuestros clientes.
 • Original part numbers are used so as to identify the products we sell, in the sole purpose of customers recognition of the items sold.

Jogo de Reparo Para Válvula 04 Vias APU Global K (Tipo AE 48)

JUEGO DE REPARACIÓN P/LA VÁLVULA DE PROTECCIÓN 04 VIAS APU GLOBAL (TIPO AE 48)
GLOBAL APU (TYPE AE 48) 4 CIRCUIT PROTECTION REPAIR KIT

Nº FARJ: **94035-2**
CONV. P/ Nº KNORR: **K 018252**



CONV. P/ CJ Nº
K 002435
K 014440
K 014445 S



MONTADORA (Nº CONVERSÃO)	APLICAÇÃO
MERCEDES BENZ	ARTEGO 1315 / 1418 / 1815 / 1718 / 1725 / 2425; AXOR 1933S / 2035 / 2035 / 2040 / 2040 S / 2044 / 2533 / 2540 / 2540 S / 2544 / 2544 S / 2640 / 2644 / 2644 S / 2825 / 3340 / 3340 S / 3344 / 4140 / 4144

Jogo de Reparo Para Válvula de Proteção 6 Vias APU

JUEGO DE REPARACIÓN PARA LA VÁLVULA DE PROTECCIÓN 6 VIAS APU
SIX CIRCUIT PROTECTION APU VALVE REPAIR KIT

Nº FARJ: **93105-2**
CONV. P/ Nº KNORR: **II 31163/0062**



CONV. P/ CJ Nº
II 31163
II 38284
K 04865

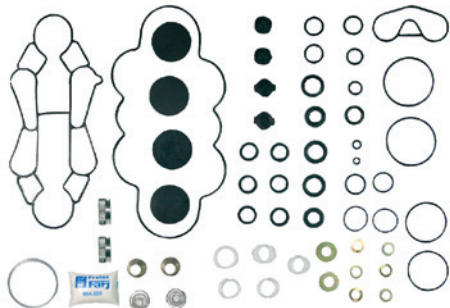

MONTADORA (Nº CONVERSÃO)	APLICAÇÃO
	TODOS OS VEÍCULOS EQUIPADOS COM APU KNORR ATÉ MARÇO / 2003

Jogo de Reparo Para Válvula Protetora 4 Vias APU K

JUEGO DE REPARACIÓN PARA LA VÁLVULA DE PROTECCIÓN 4 VIAS APU
4 CIRCUIT PROTECTION APU VALVE REPAIR KIT

Nº FARJ: **93375-2**
CONV. P/ Nº KNORR: **K 004725**



CONV. P/ CJ Nº
II 31163
II 38284
K 04865

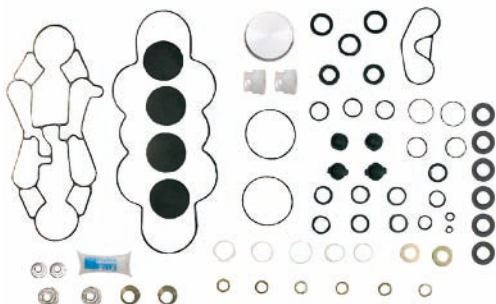

MONTADORA (Nº CONVERSÃO)	APLICAÇÃO
	TODOS OS VEÍCULOS EQUIPADOS COM APU KNORR A PARTIR DE ABRIL / 2003

Pistão da Limitadora de Pressão P/ APU Global

PISTÓN DE LA LIMITADORA DE PRESIÓN P/ APU GLOBAL /
APU PISTON PRESSURE LIMITING

Nº FARJ: **47135-0**
CONV. P/ Nº KNORR: **K004007 / K088086**



MONTADORA (Nº CONVERSÃO)	APLICAÇÃO
MERCEDES BENZ	O 500 - TODOS ATEGO 1315 / 1418 / ATEGO 1518 / 1718 AXOR 2425 / 2533 / OF 1319 / 1418 / OF 1519 / 1722 / OH 1518 / ATEGO 1315 / 1418 / 1815 / ATEGO 1718 / 1725 / 2425 / AXOR 1933S / 2035 / 2035 / AXOR 2040 / 2040S / 2044 / AXOR 2533 / 2540 / 2540S / AXOR 2544 / 2544S / 2640 / AXOR 2644 / 2644S / 2825 / AXOR 3340 / 3340S 3344 / AXOR 4140 / 4144 /

Jogo de Reparo Parcial Para Válvula De Proteção 6 Vias APU

JUEGO DE REPARACIÓN PARA LA VÁLVULA DE PROTECCIÓN 6 VIAS APU
SIX CIRCUIT PROTECTION APU VALVE REPAIR KIT

Nº FARJ: **93105-2 F**
CONV. P/ Nº KNORR: **II 31163/0062**

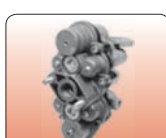

CONV. P/ CJ Nº
II 31163
II 38284
K 04865

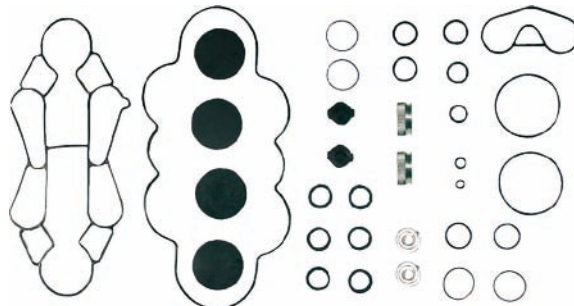

MONTADORA (Nº CONVERSÃO)	APLICAÇÃO
	TODOS OS VEÍCULOS EQUIPADOS COM APU KNORR ATÉ MARÇO / 2003

Jogo de Reparo Parcial Para Válvula de Proteção 4 Vias APU

JUEGO DE REPARACIÓN PARCIAL P/LA VALVULA DE PROTECCIÓN 4 VIAS APU
4 CIRCUIT PROTECTION APU VALVE PARTIAL REPAIR KIT

Nº FARJ: **93375-2 F**
CONV. P/ Nº KNORR: **K 004725**



CONV. P/ CJ Nº
II 31163
II 38284
K 04865

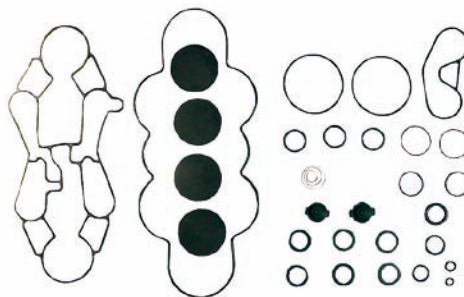

MONTADORA (Nº CONVERSÃO)	APLICAÇÃO
	TODOS OS VEÍCULOS EQUIPADOS COM APU KNORR À PARTIR DE ABRIL / 2003

Jogo de Reparo Válvula Protetora 06 Vias APU K (O 500)

JUEGO DE REPARACIÓN PARA LA VÁLVULA DE PROTECCIÓN 6 VIAS DEL APU SIX CIRCUIT PROTECTION APU VALVE REPAIR KIT

Nº FARJ: **93635-2**

CONV. P/ Nº KNORR: **1136008/0062**



CONV. P/ CJ Nº
11 36008
11 37680

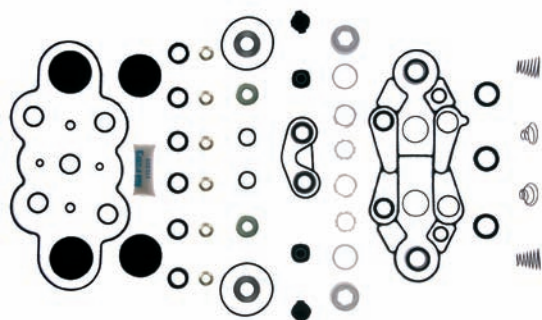

MONTADORA (Nº CONVERSÃO)	APLICAÇÃO
MERCEDES BENZ	O 500, O 500M, O 500U, OH 1725L (ATÉ MAIO / 2003) O 500 R / RS / RSD

Jogo de Reparo Válvula Protetora 06 Vias APU K (O 500 Moderna)

JUEGO DE REPARACION PARA LA VÁLVULA DE PROTECCIÓN 6 VIAS DEL APU SIX CIRCUIT PROTECTION APU VALVE REPAIR KIT

Nº FARJ: **93645-2**

CONV. P/ Nº KNORR: **K011423**



CONV. P/ CJ Nº
11 36008
11 37680

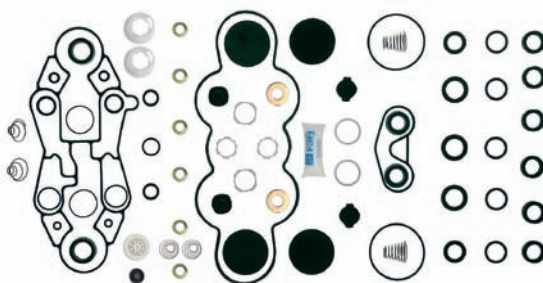

MONTADORA (Nº CONVERSÃO)	APLICAÇÃO
MERCEDES BENZ	O 500, O 500M, OH 1725L (À PARTIR DE JUNHO / 2003) O 500U / O 500 R / RS / RSD

Jogo de Reparo P/ Válvula de 4 Circ. APU Tipo AE 4516 (Iveco Stralis)

JUEGO DE REPARACION P/ LA VÁLVULA DE PROTECCIÓN 4 VIAS DEL APU AE 4516 AE 4516 - 4 CIRCUIT PROTECTION APU VALVE REPAIR KIT

Nº FARJ: **95465-2**



CONV. P/ CJ Nº
K 011932

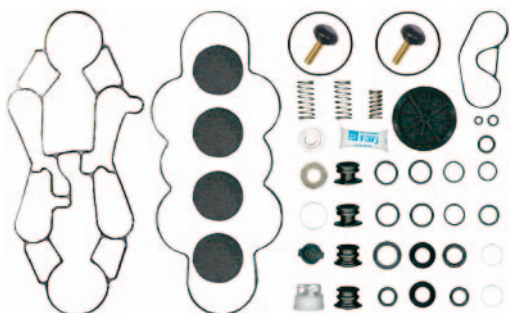

MONTADORA (Nº CONVERSÃO)	APLICAÇÃO
IVECO	STRALIS

Jogo de Reparo da Limitadora P / Válvula Prot 4 Circ. APU

JUEGO DE REPARACIÓN DE LIMITACIÓN P/ VÁLVULA DE PROTECCIÓN 4 CIRCUITO DE APU APU 4 CIRCUIT PROTECTION VALVE LIMITATION REPAIR KIT

Nº FARJ: **96925-2**

CONV. P/ KNORR Nº: **K 004449**



CONV. P/ CJ Nº
31163 / 36008 /
37680 / 38284 /
011932 / 043865



MONTADORA (Nº CONVERSÃO)	APLICAÇÃO
MERCEDES BENZ	TODOS OS VEÍCULOS / EQUIPADOS COM APU (10 BAR) / O500 / O500M / O500U / OH 1725 L / O500R / O500RS / O500RSD / 1938S / 1944S / LS1938
IVECO	STRALIS
FORD:	CARGO H534 - 45 TON

Inserto Para APU K (Saídas 21 e 22) Cartela com 10 unids.

INSERTO PARA VÁLVULA APU (SALIDAS 21 Y 22) - PAQUETE CON 10 UNIDADES APU 4 CIRCUIT PROTECTION VALVE PISTON (OUTPUT 21 AND 22) - PACK WITH 10 UNITS

Nº FARJ: **94215-0**

CONV. P/ Nº KNORR: **C 65883 (ANTIGO) / C 704974**



CONV. P/ CJ Nº
11 31163
11 38284
K 04865



MONTADORA (Nº CONVERSÃO)	APLICAÇÃO
MERCEDES BENZ	TODOS OS VEÍCULOS EQUIPADOS COM APU KNORR

Inserto Para APU K (Saídas 23 e 24) Cartela com 10 unids.

INSERTO PARA VÁLVULA APU (SALIDAS 23 Y 24) - PAQUETE CON 10 UNIDADES APU 4 CIRCUIT PROTECTION VALVE PISTON (OUTPUT 23 AND 24) - PACK WITH 10 UNITS

Nº FARJ: **94225-0**

CONV. P/ Nº KNORR: **C 65884 (ANTIGO) / C 704982**



CONV. P/ CJ Nº
11 31163
11 38284
K 04865



MONTADORA (Nº CONVERSÃO)	APLICAÇÃO
MERCEDES BENZ	TODOS OS VEÍCULOS EQUIPADOS COM APU KNORR

Os números originais utilizados tem a única intenção de auxiliar nossos clientes na identificação dos códigos Farj correspondentes.
Los números de pieza original se utilizan para identificar los productos que vendemos con el único propósito de reconocimiento de los productos por nuestros clientes.
Original part numbers are used so as to identify the products we sell, in the sole purpose of customers recognition of the items sold.

Jogo de Reparo de Componentes P/ Secador de Ar da APU

JUEGO DE REPARACIÓN DE PIEZAS P/ SECADOR DE AIRE DEL APU
AIR DRYER COMPONENTS REPAIR KIT

Nº FARJ: **48465-2**
CONV. P/ Nº: **K004450**



CONV. P/ CJ Nº
II17369 / II31739 / II32581 / II34982 / II35216 / II35278 / II38213 / K001053 / K001675 / K002738 / K004502 / K006557 / K006560 / K009929 / K016632 / K016633 / K056454 / K061021 / K063251 / K063252 / K083578



MONTADORA (Nº CONVERSÃO)	APLICAÇÃO
MERCEDES BENZ	914C / 915C - ACCELO / 1016 - NEW ACCELO / O400 / O500 - TODOS / OF1319 / OF1417E / OF1418 / OF1519 / OF1722 / OH1518 / OH1725L / OHL1628 / OHL1636 / 1938S / 1944S / LS1938 / L2638 / LK2638 / LS1633 / LS1938 / LS2638 / ATEGO 1315 / 1418 / 1518 / ATEGO 1718 / 1725 / AXOR 1933 / 2035 / 2040 / AXOR 2425 / 2533 / 2540 / AXOR 2544 / 2640 / 2644 / AXOR 2825 / 2828 / 3340 / AXOR 3344 / 4140

Jogo de Reparo Para Secador de Ar da APU K

JUEGO DE REPARACIÓN PARA EL SECADOR DE AIRE DEL APU
APU AIR DRYER REPAIR KIT

Nº FARJ: **93115-2**
CONV. P/ Nº KNORR: **II 32581/0061 + II 32581/0062 (II 32581/0051)**
CONV. P/ Nº MERCEDES BENZ: **000 430 20 15 + 000 430 21 15**



CONV. P/ CJ Nº
**II 31739
II 32581
II 34982
K 001053
K 006560**

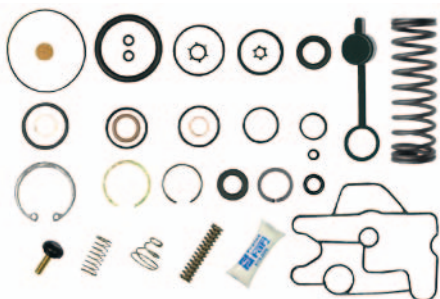

MONTADORA (Nº CONVERSÃO)	APLICAÇÃO
	TODOS OS VEÍCULOS EQUIPADOS C/ SECADOR DE AR KNORR

Jogo de Reparo da Exaustão P/ Secador de Ar da APU

JUEGO DE REPARACIÓN P/ DESCARGA DEL SECADOR DE AIRE APU
APU AIR DRYER DISCHARGE REPAIR KIT

Nº FARJ: **48695-2**
CONV. P/ Nº KNORR: **C65502 / K016634**



CONV. P/ CJ Nº
II17369 / II31739 / II32581 / II34982 / II35216 / II35278 / II38213 / K001053 / K001675 / K002738 / K004502 / K006557 / K006560 / K009929 / K016632 / K016633 / K056454 / K061021 / K063251 / K063252 / II38308F



MONTADORA (Nº CONVERSÃO)	APLICAÇÃO
MERCEDES BENZ	914C / 915C - ACCELO / O400 / O500M / O500U / O500R / O500RS / O500RSD / OH1518 / OH1725L / OHL1628 / OHL1636 / OF1319 / OF1417E / OF1418 / OF1519 / OF1722 / L2638 / LK2638 / LS1632 / LS1633 / LS1938 / LS2638 / 1938S / 1944S / ATEGO 1315 / 1418 / 1518 / ATEGO 1718 / 1725 / AXOR 1933 / 2035 / 2040 / AXOR 2044 / 2425 / 2533 / AXOR 2540 / 2544 / 2640 / AXOR 2644 / 2825 / 2828 / AXOR 3340 / 3344 / 4140 / NEW ACCELO 1016 / O500 - TODOS

Jogo de Reparo Para Servo Embreagem (Sem Válvula 3/2 Vias)

JUEGO DE REPARACIÓN PARA EL SERVO EMBRAGUE / CLUTCH SERVO REPAIR KIT

Nº FARJ: **46425-2F**
CONV. P/ Nº VOLKSWAGEN: **2Z0 721261D**
CONV. P/ Nº WABCO: **970 051 997 2**
CONV. P/ COMPRESSOR Nº WABCO: **970 051 101 0**



MONTADORA (Nº CONVERSÃO)	APLICAÇÃO
VOLKSWAGEN	ÔNIBUS / 8.160 / 9.160

Jogo de Reparo Parcial Para Secador de Ar da APU K

JUEGO DE REPARACIÓN PARA EL SECADOR DE AIRE DEL APU
APU AIR DRYER PARTIAL REPAIR KIT

Nº FARJ: **93115-2 F**
CONV. P/ Nº MERCEDES BENZ: **000 430 20 15 / 000 430 21 15**



CONV. P/ CJ Nº
**II 31739
II 32581
II 34982
K 001053
K 006560**

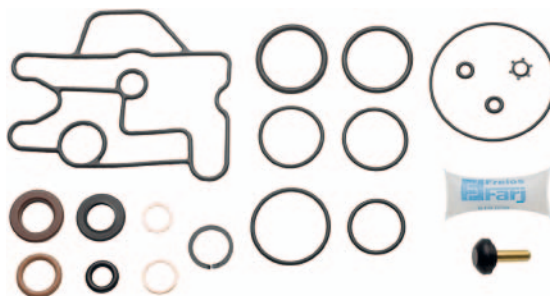

MONTADORA (Nº CONVERSÃO)	APLICAÇÃO
	TODOS OS VEÍCULOS EQUIPADOS C/ SECADOR DE AR KNORR

Jogo de Reparo Parcial p/ Secador de Ar K (LA 6710) Volvo

JUEGO DE REPARACIÓN PARCIAL PARA EL SECADOR DE AIRE DEL APU
APU AIR DRYER PARTIAL REPAIR KIT

Nº FARJ: **93525-2**
CONV. P/ Nº KNORR: **I90121**



CONV. P/ CJ Nº
**II 16149
II 36935 BR**

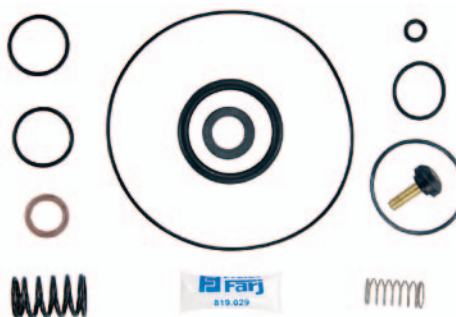

MONTADORA (Nº CONVERSÃO)	APLICAÇÃO
VOLVO	B10M; B12

Jogo de Reparo para Secador de Ar APU K (LA 8271) VW / Volvo

JUEGO DE REPARACIÓN PARA EL SECADOR DE AIRE DEL APU
APU AIR DRYER REPAIR KIT

Nº FARJ: **93485-2**
CONV. P/ Nº KNORR: **1136248/008 / K012570**



CONV. P/ CJ Nº
11 36256
11 39751 F
K 003244
K 005022
K 005025
K004386
K004387S



MONTADORA (Nº CONVERSÃO)	APLICAÇÃO
VOLVO	B10R; FH12; NH12 / FH, FM, NH, NL 12 / FM, NL 10 / B10R
AGRALE	VOLARE
VOLKSWAGEN	17.240 OT / 17.260 E OT / 18.310 OT / 18.320 E OT"

Secador de Ar Para Iveco Stralis (LA8124)

SECADOR DE AIRE PARA IVECO STRALIS (LA8124)
AIR DRYER FOR IVECO STRALIS (LA8124)

Nº FARJ: **96815-120**
CONV. P/ KNORR Nº: **11 40554 F / K039120N50**
CONV. P/ IVECO Nº: **LA8124**



MONTADORA (Nº CONVERSÃO)	APLICAÇÃO
IVECO	STRALIS

Jogo de Reparo Completo Para Secador de Ar LA 8124 (STRALIS)

JUEGO DE REPARACIÓN PARA SECADOR DE AIRE LA 8124
LA 8124 AIR DRYER REPAIR KIT

Nº FARJ: **95105-2**
CONV. P/ Nº KNORR: **K004858008**
CONV. P/ Nº IVECO: **42547925**



CONV. P/ CJ Nº
11 40554 F
41285080
K039120N50

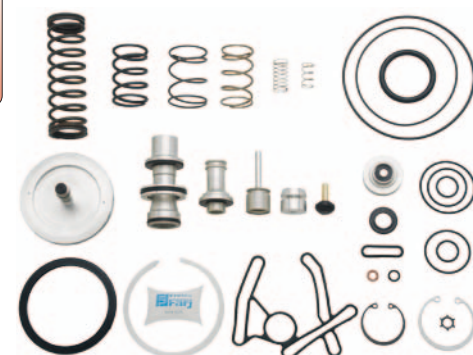

MONTADORA (Nº CONVERSÃO)	APLICAÇÃO
IVECO	STRALIS

Válvula Protetora 4 Circuitos Para APU

VÁLVULA PROTECTORA 4 CIRCUITOS PARA APU
APU 4 CIRCUITS PROTECTOR VALVE

Nº FARJ: **96915-126**
CONV. P/ KNORR Nº: **K 011932 (AE 4516)**
CONV. P/ IVECO Nº: **42536813**



MONTADORA (Nº CONVERSÃO)	APLICAÇÃO
IVECO	STRALIS

Sensor Para Válvula Protetora 4 Circuitos APU K

SENSOR PARA VÁLVULA DE PROTECCIÓN 4 CIRCUITOS APU
4 CIRCUIT PROTECTION APU SENSOR

Nº FARJ: **96475-0**
CONV. P/ Nº KNORR: **11 39746 FBR (ANTIGO 11 35529)**



MONTADORA (Nº CONVERSÃO)	APLICAÇÃO
MERCEDES BENZ	O 500R / RS / RSD / 1938 S / 1944 S / LS 1938 / ATEGO 1315 / 1418 / ATEGO 1518 / 1718 / 1725 / AXOR 1933 S / AXOR 2035 / 2035 S / AXOR 2040 / 2040 S / AXOR 2044 / 2425 / 2533 / AXOR 2540 / 2540 S / AXOR 2544 / 2544 S / AXOR 2640 / 2644 / 2644 S / AXOR 2825 / 3340 / 3340 S / AXOR 3344 / 4140 / 4144

Prato para Secador de Ar LA8124 (Iveco)

PLATO PARA SECADOR DE AIRE LA 8124
LA8124 AIR DRYER PLATE

Nº FARJ: **48455-0**



CONV. P/ CJ Nº
1140554F /
K039120N50



MONTADORA (Nº CONVERSÃO)	APLICAÇÃO
IVECO	STRALIS

Os números originais utilizados tem a única intenção de auxiliar nossos clientes na identificação dos códigos Farj correspondentes.
Los números de pieza original se utilizan para identificar los productos que vendemos con el único propósito de reconocimiento de los productos por nuestros clientes.
Original part numbers are used so as to identify the products we sell, in the sole purpose of customers recognition of the items sold.

Secador de Ar Para Iveco (LA62...)

SECADOR DE AIRE PARA IVECO (LA62...)
AIR DRYER FOR IVECO (LA62...)

Nº FARJ: **46845-229**
CONV. P/ KNORR Nº: **1119483 / K001392**
CONV. P/ IVECO Nº: **41017239 / 50310619 / 8137622**



MONTADORA (Nº CONVERSÃO)	APLICAÇÃO
IVECO	EUROTECH MP 450 E 37 / EUROARGO 120 E 15 / EURO-CARGO 150 E 18 / EUROARGO 160 E 21 / EUROARGO TECTOR ELETRÔNICO / EUROTRAKKER MP 450 E 37 HT / TODOS OS VEÍCULOS MÉDIOS E PESADOS

Secador de Ar P/ Volvo (LA82...)

SECADOR DE AIRE P/ VOLVO (LA82...)
AIR DRYER FOR VOLVO (LA82...)

Nº FARJ: **48185-307**
CONV. P/ Nº VOLVO: **20409515 / 20558297**
CONV. P/ Nº KNORR: **1139752F / K003243 / K005023 / K005024**



MONTADORA (Nº CONVERSÃO)	APLICAÇÃO
VOLVO	FH / NH / F / FL 6 / F / FE / FL / FM 7 / FH / FM / FMX / NH 9 / 10 / 11 / 12 / 13 / 16 / FH 12 (1993-2012) / FH 16 (1993-2012) / FM 10 / FM 12 (1998-2001) / NH 12 / BR

Secador de Ar P/ APU Global LA9020

SECADOR DE AIRE LA9020
AIR DRYER LA9020

Nº FARJ: **47925-300**
CONV. P/ Nº MERCEDES BENZ: **000 430 78 15**
CONV. P/ Nº KNORR: **K004502**



MONTADORA (Nº CONVERSÃO)	APLICAÇÃO
MERCEDES BENZ	ATEGO 1315 / 1418 / 1815 / ATEGO 1718 / 1725 / 2425 / AXOR 1933S / 2035 / 2035 / AXOR 2040 / 2040S / 2044 / AXOR 2533 / 2540 / 2540S / AXOR 2544 / 2544S / 2640 / AXOR 2644 / 2644S / 2825 / AXOR 3340 / 3340S 3344 / AXOR 4140 / 4144 / O 500 - TODOS / ATEGO 1315 / 1418 / ATEGO 1518 / 1718 / AXOR 2425 / 2533 / OF 1319 / 1418 / OF 1519 / 1722 / OH 1518

Prato para Secador de Ar LA6710 / LA8271 (MBB / Volvo)

PLATO PARA SECADOR DE AIRE LA 6710 / LA8271
LA6710 LA8271 AIR DRYER PLATE

Nº FARJ: **48475-0**
CONV. P/ Nº KNORR: **B78290**



CONV. P/ CJ Nº
1116149 / 1119483 / 1136256 / K004386 / K005022 / K005023 / K005024 / K005025 / K005452 / K012570 / K033948 / K038357 / K043651 / K049045 / 1139751F / 1139752F / K0032423 / K003244 / K0043875



MONTADORA (Nº CONVERSÃO)	APLICAÇÃO
VOLVO	B10M / B10R / B12 / FH12 / FM10 / FM12 / NH12 / NL10 / NL12
AGRALE	VOLARE
IVECO	CAVALINO 450E32 / EUROGARGO 120E15 / EUROGARGO 150E18 / EUROGARGO 160E21 / EUROGARGO 160E23 / EUROGARGO 170E21 / EUROGARGO 170E22 / EUROGARGO 200E37 / EUROGARGO 230E22 / EUROGARGO 320E18 / EUROGARGO TECTOR ELETRÔNICO / EUROTECH MP 450E37 / EUROTRAKKER MP 450E37 / TODOS VEÍCULOS MÉDIOS E PESADOS
FORD	C1317E / C1517E / C1717E / C2422E / C2428E / C2622E / C2628E / C2932E / C4532E / C6332E / C815E
VOLKSWAGEN	5150 / 8160 / 9160E (DEDALUS) / 10160 / 15190 OD / 17230 OD / 17230 WORKER / 17240 OT / 17260 E OT / 18310 OT / 18310 E OT / 23230 WORKER / ÔNIBUS (2005...)

Silenciador de Descarga

SILENCIADOR / SILENCER

Nº FARJ: **46995-0**
 CONV. P/ Nº BOSCH: **0 484 210 017**
 CONV. P/ Nº MERCEDES BENZ: **000 430 22 70**
 CONV. P/ Nº VOLVO: **1079552**
 CONV. P/ Nº DAF: **1331371**
 CONV. P/ Nº KNORR: **192999**



MONTADORA (Nº CONVERSÃO)	APLICAÇÃO
MERCEDES BENZ	ATEGO / AXOR
VOLVO	BUS 9 / 12 / 13 (D / DH ENGINE) / BUS B 10 / 12 (TD / THD ENGINE) / BUS B 5 / 6 / 7 / F / FL 6 / F / FE / FL / FM 7 / F / FL / N / NL 10 / 12 / 16 / FH / FM / FMX / NH 9 / 10 / 11 / 12 / 13 / 16
SCANIA	2 / 3 SERIES / 4 SERIES / SCANIA BUS

Filtro P/ Secador de Ar Eletrônico (EAC 2.5)

FILTRO P/ SECADOR DE AIRE ELECTRÓNICO (EAC 2.5) /
 EAC 2.5 ELETRONIC AIR DRYER DESICCANT CARTRIDGE

Nº FARJ: **49275-0**
 CONV. P/ Nº KNORR: **K096837K50**
 CONV. P/ Nº RENAULT: **742223804 / 742223805**
 CONV. P/ Nº VOLVO: **21412848 / 22223804**



MONTADORA (Nº CONVERSÃO)	APLICAÇÃO
RENAULT	K / C / T RANGE / EURO 6
VOLVO	FH / FM / FMX / NH 9 / 10 / 11 / 12 / 13 / 16 / EURO 6

Jogo de Reparo para Secador Ar Eletrônico APM (EAC2.5)

JUEGO DE REPARACIÓN PARA SECADOR DE AIRE ELECTRÓNICO APM (EAC2.5) /
 AIR DRYER REPAIR KIT APM (EAC2.5)

Nº FARJ: **49925-2**
 CONV. P/ SECADOR Nº KNORR: **K107482 / K148329N50**
 CONV. P/ SECADOR Nº VOLVO: **22358797**
 APLIC.: **RENAULT: K / C / T RANGE (EURO 6)**

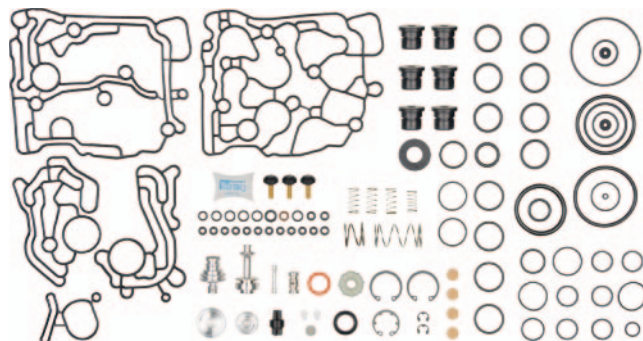

MONTADORA (Nº CONVERSÃO)	APLICAÇÃO
VOLVO	FH / FM / FMX / NH 9 / 10 / 11 / 12 / 13 / 16 / (EURO 6)

Jogo de Reparo Completo Para a Válvula de Pedal

JUEGO DE REPARACIÓN COMPLETO PARA LA VÁLVULA DE PEDAL
 FOOT BRAKE VALVE COMPLETE REPAIR KIT

Nº FARJ: **98235-2**
 CONV. P/ Nº KNORR: **I 83 121 / II 15163**
 CONV. P/ Nº MERCEDES BENZ: **000 430 71 60**
 CONV. P/ Nº AGRALE: **6007 099 020 009**
 CONV. P/ Nº VOLKSWAGEN: **T 11698555**
 CONV. P/ Nº VOLVO: **6 889 505**



CONV. P/ CJ Nº
I 76624 / I 90230
I 90250 / II 15134
II 15174 / II 38176



MONTADORA (Nº CONVERSÃO)	APLICAÇÃO
VOLVO	TODOS OS VEÍCULOS
MERCEDES BENZ	TODOS OS VEÍCULOS / OF 1113 / 1313, OH 1313 / 1314 / 1316 - OH 1419 / 1420 / 1517 / 1518 / 1520 / TODOS OS CHASSIS DE ÔNIBUS OF / OH - 0 371 U / UP / R / RS / RSD / RSL
VOLKSWAGEN	11.130 / 11.140 / 12.140 / 11.160 / 13.130 / 13.211 ATÉ 1990 / 7.90 / 7.110 / 7.120 / 11.150 / 11200 / 16.170 / 16.220 / 24.220 - 35.300 A PARTIR DE 1991
AGRALE	TODOS OS VEÍCULOS

Os números originais utilizados tem a única intenção de auxiliar nossos clientes na identificação dos códigos Farj correspondentes.
 Los números de pieza original se utilizan para identificar los productos que vendemos con el único propósito de reconocimiento de los productos por nuestros clientes.
 Original part numbers are used so as to identify the products we sell, in the sole purpose of customers' recognition of the items sold.

Jogo de Reparo Parcial Para a Válvula de Pedal

JUEGO DE REPARACIÓN PARCIAL PARA LA VÁLVULA DE PEDAL
FOOT BRAKE VALVE PARTIAL REPAIR KIT

Nº FARJ: **97575-2**
 CONV. P/ Nº KNORR: **1 76 624 / 0062**
 CONV. P/ Nº MERCEDES BENZ: **001 430 12 60 / 000 430 12 60**
 CONV. P/ Nº AGRALE Nº: **6007 099 021 007**
 CONV. P/ Nº VOLKSWAGEN: **T 11698557**
 CONV. P/ Nº VOLVO: **6 889506**



CONV. P/ CJ Nº
1 76624 1 90250 II 15174
1 90230 II 15134 II 38176

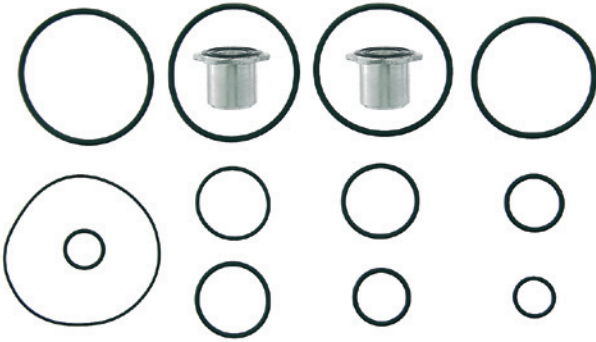

MONTADORA (Nº CONVERSÃO)	APLICAÇÃO
VOLVO	TODOS OS VEÍCULOS
AGRALE	TODOS OS VEÍCULOS
MERCEDES BENZ	TODOS OS VEÍCULOS - OF 1113 / 1313, OH 1313 / 1314 / 1316 / OH 1419 / 1420 / 1517 / 1518 / 1520 - TODOS OS CHASSIS DE ÔNIBUS OF / OH / 0 371 U / UP / R / RS / RSD / RSL
VOLKSWAGEN	11.130 / 11.140 / 12.140 / 11.160 / 13.130 / 13.211 ATÉ 1990 / 7.90 / 7.110 / 7.120 - 11.150 / 11200 / 16.170 / 16.220 / 24.220 / 35.300 A PARTIR DE 1991

Jogo de Reparo Parcial Para a Válvula de Pedal

JUEGO DE REPARACIÓN PARCIAL PARA VÁLVULA DE PEDAL
FOOT BRAKE VALVE PARTIAL REPAIR KIT

Nº FARJ: **97575-2 F**
 CONV. P/ Nº KNORR: **1 76 624 / 0062**
 CONV. P/ Nº MERCEDES BENZ: **001 430 12 60 / 000 430 12 60**
 CONV. P/ Nº AGRALE: **6007 099 021 007**
 CONV. P/ Nº VOLKSWAGEN: **T11698557**
 CONV. P/ Nº VOLVO: **6889506**



CONV. P/ CJ Nº
1 76624 1 90250 II 15174
1 90230 II 15134 II 38176

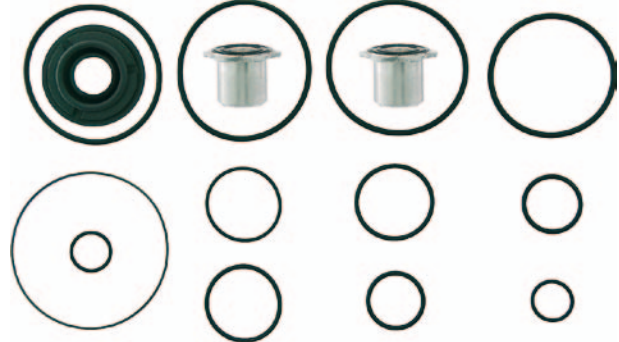

MONTADORA (Nº CONVERSÃO)	APLICAÇÃO
VOLVO	TODOS OS VEÍCULOS
AGRALE	TODOS OS VEÍCULOS
MERCEDES BENZ	TODOS OS VEÍCULOS - OF 1113 / 1313, OH 1313 / 1314 / 1316 / OH 1419 / 1420 / 1517 / 1518 / 1520 - TODOS OS CHASSIS DE ÔNIBUS OF / OH / 0 371 U / UP / R / RS / RSD / RSL
VOLKSWAGEN	11.130 / 11.140 / 12.140 / 11.160 / 13.130 / 13.211 ATÉ 1990 / 7.90 / 7.110 / 7.120 - 11.150 / 11200 / 16.170 / 16.220 / 24.220 / 35.300 A PARTIR DE 1991

Jogo de Reparo Para Válvula de Pedal Para Alta Temperatura

JUEGO DE REPARACIÓN PARA VÁLVULA DE PEDAL PARA ALTA TEMPERATURA
HIGH TEMPERATURE FOOT BRAKE VALVE REPAIR KIT

Nº FARJ: **98235-2 AT**
 CONV. P/ Nº KNORR: **1 83121**
 CONV. P/ Nº MERCEDES BENZ: **000 430 71 60**
 CONV. P/ Nº AGRALE Nº: **6007 099 020 009**
 CONV. P/ Nº VOLKSWAGEN: **T 11698555**
 CONV. P/ Nº VOLVO: **6 889 505**



CONV. P/ CJ Nº
1 76624 1 90250 II 15174
1 90230 II 15134 II 38176



MONTADORA (Nº CONVERSÃO)	APLICAÇÃO
VOLVO	TODOS OS VEÍCULOS
AGRALE	TODOS OS VEÍCULOS
MERCEDES BENZ	TODOS OS VEÍCULOS / OF 1113 / 1313, OH 1313 / 1314 / 1316 - OH 1419 / 1420 / 1517 / 1518 / 1520 / TODOS OS CHASSIS DE ÔNIBUS OF / OH - 0 371 U / UP / R / RS / RSD / RSL
VOLKSWAGEN	11.130 / 11.140 / 12.140 / 11.160 / 13.130 / 13.211 ATÉ 1990 / 7.90 / 7.110 / 7.120 / 11.150 / 11200 / 16.170 / 16.220 / 24.220 - 35.300 A PARTIR DE 1991

Jogo de Reparo para Válvula de Pedal K (Volvo FH 12 / NH 12)

JUEGO DE REPARACION PARA LA VÁLVULA DE DE PEDAL
FOOT BRAKE VALVE REPAIR KIT

Nº FARJ: **93665-2**
 CONV. P/ Nº KNORR: **199719 / 0061**
 CONV. P/ Nº VOLVO: **3090820**



CONV. P/ CJ Nº
1 99719
II 36174

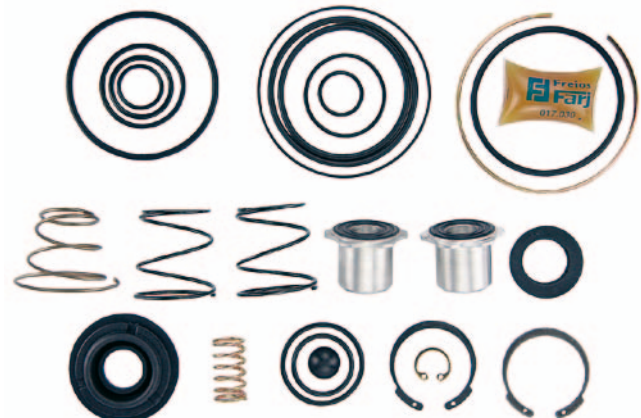

MONTADORA (Nº CONVERSÃO)	APLICAÇÃO
VOLVO	FH / FH12 / FM10 / FM12 / NH 12 / FH / FM

Jogo de Reparo Para Válvula de Pedal

JUEGO DE REPARACIÓN PARA LA VÁLVULA DE PEDAL
FOOT BRAKE VALVE REPAIR KIT

Nº FARJ: **91145-2**
CONV. P/ Nº KNORR: **II 31362 / II 32363**
CONV. P/ Nº MERCEDES BENZ: **A0004305906**

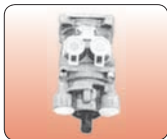

CONV. P/ CJ Nº
I 84433
II 38191
II 38286

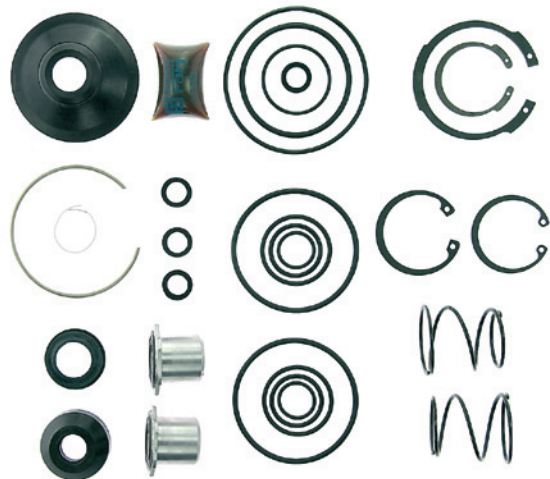

MONTADORA (Nº CONVERSÃO)	APLICAÇÃO
MERCEDES BENZ	1214 / 1214K / 1218 / 1414 / 1414 K 1418 / 1418K 1714K / 1718 / 1718 K 1721 / 1721 S

Jogo de Reparo Parcial Para Válvula De Pedal

JUEGO DE REPARACIÓN PARCIAL PARA LA VÁLVULA DE PEDAL
FOOT BRAKE VALVE PARTIAL REPAIR KIT

Nº FARJ: **91145-2 F**
CONV. P/ Nº KNORR: **II 31362 / II 32363**
CONV. P/ Nº MERCEDES BENZ: **A0004305906**

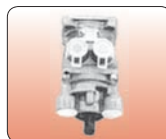

CONV. P/ CJ Nº
I 84433
II 38191
II 38286



MONTADORA (Nº CONVERSÃO)	APLICAÇÃO
MERCEDES BENZ	1214 / 1214K / 1218 / 1414 / 1414 K 1418 / 1418K 1714K / 1718 / 1718 K 1721 / 1721 S

Jogo de Reparo Completo Para Válvula de Pedal (Pistão com Base Lisa)

JUEGO DE REPARACIÓN PARA LA VÁLVULA DE PEDAL (PISTON DE BASE PLANA)
FOOT BRAKE VALVE REPAIR KIT (PISTON WITH FLAT BASE)

Nº FARJ: **95085-2**
CONV. P/ Nº KNORR: **K006232/0061 / K006233/0061**

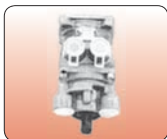

CONV. P/ VÁLVULA Nº CJ:
K006232
K006233
K007446



MONTADORA (Nº CONVERSÃO)	APLICAÇÃO
MERCEDES BENZ	L 1218 R / L 1318 / L 1418 EL / L 1418R / LK 1418 / L 1620 / L 1622 / LS 1632 / LS 1634 / LS 1634 EL / 1938 S
VOLKSWAGEN	7.100 / 7.110 / 7.120 / 8.120 / 8.150 / 9.150 / 40.300 / 13.180 E / 15.180 E / 17.250 E (CONSTELLATION) / 19.320 E / 24.250 E / 25.370 E (CONSTELLATION) / 13.150 / 13.170 / 13.180 / 13.190 / 15.170 / 15.180 / 15.190 / 16.210 CO / 17.210 / 17.220 / 17.240 OT / 17.300 / 17.310 / 18.310 / 23.220 / 24.220 / 26.220 / 26.260 / 26.300 / 26.310

Jogo de Reparo Parcial P/ Válvula de Pedal (Pistão com Base Lisa)

JUEGO DE REPARACIÓN P/ LA VÁLVULA DE PEDAL (PISTON DE BASE PLANA)
FOOT BRAKE VALVE REPAIR KIT (PISTON WITH FLAT BASE)

Nº FARJ: **95085-2 F**
CONV. P/ Nº KNORR: **K0074460062**
CONV. P/ Nº CONJUNTO KNORR: **K006232 / K006233 / K007446**



MONTADORA (Nº CONVERSÃO)	APLICAÇÃO
MERCEDES BENZ	L 1218 R / L 1318 / L 1418 EL / L 1418R / LK 1418 / L 1620 / L 1622 / LS 1632 / LS 1634 / LS 1634 EL / 1938 S
VOLKSWAGEN	7.100 / 7.110 / 7.120 / 8.120 / 8.150 / 9.150 / 40.300 / 13.180 E / 15.180 E / 17.250 E (CONSTELLATION) / 19.320 E / 24.250 E / 25.370 E (CONSTELLATION) / 13.150 / 13.170 / 13.180 / 13.190 / 15.170 / 15.180 / 15.190 / 16.210 CO / 17.210 / 17.220 / 17.240 OT / 17.300 / 17.310 / 18.310 / 23.220 / 24.220 / 26.220 / 26.260 / 26.300 / 26.310

Os números originais utilizados tem a única intenção de auxiliar nossos clientes na identificação dos códigos Farj correspondentes.
Los números de pieza original se utilizan para identificar los productos que vendemos con el único propósito de reconocimiento de los productos por nuestros clientes.
Original part numbers are used so as to identify the products we sell, in the sole purpose of customers recognition of the items sold.

Jogo de Reparo Completo P/ Válvula de Pedal Moderna (Pistão com Base Lisa)

JUEGO DE REPARACIÓN P/ LA VÁLVULA DE PEDAL (PISTON DE BASE PLANA)
FOOT BRAKE VALVE REPAIR KIT (PISTON WITH FLAT BASE)

Nº FARJ: **48055-2**
CONV. P/ Nº KNORR: **K0077170061 / K007717 / K020263 / K036330**
CONV. P/ Nº VOLKSWAGEN: **16210CO / 17210OD / 17230OD**

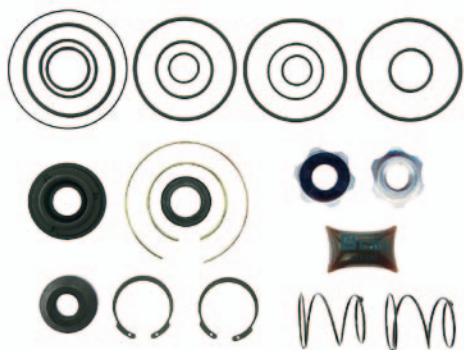

MONTADORA (Nº CONVERSÃO)	APLICAÇÃO
IVECO	DAILY 70C16HD
VOLKSWAGEN	16210CO / 17210OD / 17230OD
AGRALE	9200TCA / MA12.0 / MA7.0TCA / MA7.5TCA / MA8.0TCA / MA8.5TCA / MA9.2TCA / MT12 / VOLARE / W8

Válvula de Pedal (EBS)

VÁLVULA DE PEDAL (EBS)
EBS FOOT BRAKE VALVE

Nº FARJ: **48395-310**
CONV. P/ WABCO Nº: **480 003 004 0**
CONV. P/ DAF Nº: **1667510**



MONTADORA (Nº CONVERSÃO)	APLICAÇÃO
DAF	CF 75IV / CF 85IV / XF 105

Válvula de Pedal Para Iveco

VÁLVULA DE PEDAL
FOOT BRAKE VALVE

Nº FARJ: **45835-187**
CONV. P/ KNORR: **DX75BAY**
CONV. P/ IVECO: **500382823**



MONTADORA (Nº CONVERSÃO)	APLICAÇÃO
IVECO	TODOS OS VEÍCULOS MÉDIOS E PESADOS

Jogo de Reparo P/ Válvula de Pedal (EBS)

JUEGO DE REPARACIÓN P/ LA VÁLVULA DE PEDAL (EBS)
EBS FOOT BRAKE VALVE REPAIR KIT

Nº FARJ: **47995-2**
CONV. P/ Nº SCANIA: **1470942 / 1793647 / 1943011**
CONV. P/ Nº KNORR: **K000928 / K040159 / K044694 / K00092819Z**
CONV. P/ Nº VOLVO: **20456400**



MONTADORA (Nº CONVERSÃO)	APLICAÇÃO
SCANIA	SÉRIE 5
VOLVO	FH / FM / FMX / NH9 / 10 / 11 / 12 / 13 / 16

Válvula de Pedal (Volvo)

VÁLVULA DE PEDAL
FOOT BRAKE VALVE

Nº FARJ: **46875-232**
CONV. P/ KNORR Nº: **K004307 / K048762**
CONV. P/ VOLVO Nº: **1628491 / 20568396**



MONTADORA (Nº CONVERSÃO)	APLICAÇÃO
VOLVO	FH12 / NH12 / FM10 / FM12

Jogo de Reparo Para Cilindro de Freio Combinado Tipo 12/16

JUEGO DE REPARACIÓN PARA EL CILINDRO DE FRENO COMBINADO TIPO 12/16
TRISTOP CYLINDER REPAIR KIT TYPE 12/16

Nº FARJ: **93365-2**
CONV. P/ Nº KNORR: **I 90229**

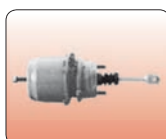

CONV. P/ CJ Nº
I 76945 II 31308
I 77094 II 31309
I 80124



MONTADORA (Nº CONVERSÃO)	APLICAÇÃO
MERCEDES BENZ	MICRO-ÔNIBUS L / LK / LS / LA / LAK / 1113 / L 1114 / L 1118 1218 / 1418 / L 1218 / L / LA / LAK 1418

Jogo de Reparo Para Cilindro de Freio Combinado Tipo 14/24

JUEGO DE REPARACIÓN PARA EL CILINDRO DE FRENO COMBINADO TIPO 14/24
TRISTOP CYLINDER REPAIR KIT (TYPE 14/24)

Nº FARJ: **98165-2**
CONV. P/ Nº KNORR: **I 82912 / I 82913**
CONV. P/ Nº MERCEDES BENZ: **000 430 44 60**

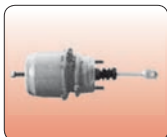

CONV. P/ CJ Nº
I 75791 I 77781 I 79546
I 77095 I 77784 II 85052
I 77780 I 77785 K 85381



MONTADORA (Nº CONVERSÃO)	APLICAÇÃO
MERCEDES BENZ	L2215 / 2225 / 2325 / L / LB / LK 2325 / L / LB / LK 2013 / 2213 / 2216 / 2219 / OH 1113 / 1313 / 1314 / 1315 / 1317 / 1318 / OH 1419 / 1420 / L / LA 1313 / L 1313 / 1314 / 1316 / 1318 / L / LAK 1313 / LK 1313 / 1314 / 1316 / 1318

Jogo de Reparo Para o Cilindro de Freio Combinado Tipo 16/24

JUEGO DE REPARACIÓN PARA EL CILINDRO DE FRENO COMBINADO TIPO 16/24
TRISTOP CYLINDER REPAIR KIT (TYPE 16/24)

Nº FARJ: **98175-2**
CONV. P/ Nº KNORR: **I 82914**
CONV. P/ Nº MERCEDES BENZ: **000 420 38 24 / 000 430 46 60**
CONV. P/ Nº VOLVO: **6 889 537**

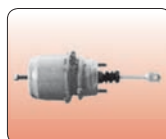

CONV. P/ CJ Nº
I 76897 I 84699
I 77096 I 90977
I 77778 II 31296
I 80253 K 028126
I 83510



MONTADORA (Nº CONVERSÃO)	APLICAÇÃO
MERCEDES BENZ	L / LS / LK 1513 / 1514 / 1516 / 1519 / 1520 L / LK / LS / OH 1313 / 1314 / 1316 / 1318 / 1513 / 1514 / 1516- / 1518 L / LS1414 / 1418 / 1614 / 1618 / 1621 / FPN (CARA CHATA) 1414 / 1418 / 1414 / 1718 / 1721 K / LK1519 / 1510 / 1520 / 1418 / 1618 / L / LS / LK 1513 / 1514 / 1516 / 1519 / 1520
VOLVO	VOLVO - B10M 3º EIXO

Jogo de Reparo Para o Cilindro de Freio Combinado Tipo 20/24

JUEGO DE REPARACIÓN PARA EL CILINDRO DE FRENO COMBINADO TIPO 20/24
TRISTOP CYLINDER REPAIR KIT (TYPE 20/24)

Nº FARJ: **98155-2**
CONV. P/ Nº KNORR: **I 83581 / I 85219**
CONV. P/ Nº SCANIA: **1953080**
CONV. P/ Nº CATERPILLAR: **2Y8739**

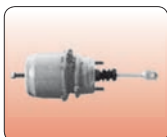

CONV. P/ CJ Nº
I 90849
I 90850



MONTADORA (Nº CONVERSÃO)	APLICAÇÃO
SCANIA	T - 112
CATERPILLAR	... / ATUAL

Jogo de Reparo Parcial Para Cilindro de Freio Combinado (Tipos 14 / 24; 16 / 24 e 20 / 24)

JUEGO DE REPARACIÓN PARCIAL P/ LOS CILIND. DEL FRENO COMBINADO (TIPOS 14 / 24; 16 / 24 Y)
TRISTOP CYLINDER PARTIAL REPAIR KIT (TYPES 14 / 24; 16 / 24 AND 20 / 24)

Nº FARJ: **98155-2 F**
CONV. P/ Nº KNORR: **I 83581 / I 85219 / I 82912 / I 82914**
CONV. P/ Nº SCANIA: **1953080**
CONV. P/ Nº CATERPILLAR: **2Y8739**
CONV. P/ Nº MERCEDES BENZ: **000 420 3824 / 000 430 4460 / 000 430 4660**
CONV. P/ Nº VOLVO: **6889537**

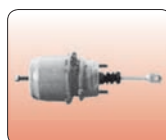

CONV. P/ CJ Nº
I 90849 / I 90850 / I 76945 / I 75791 / I 76897 / I 77095 / I 77096 / I 77778 / I 77780 / I 77781 / I 77784 / I 77785 / I 79546 / I 80253 / I 83510 / I 84699 / I 85052 / I 85381 / I 90977 / KO28126 / II 31296

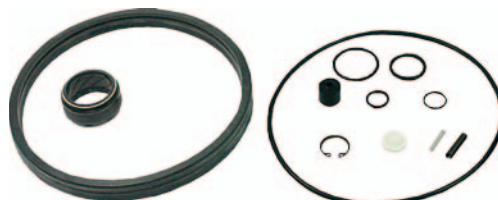

MONTADORA (Nº CONVERSÃO)	APLICAÇÃO
SCANIA	T - 112
CATERPILLAR	... / ATUAL
MERCEDES BENZ	L 2215 / 2225 / 2325 / L / LB / LK 2325 / L / LB / LK 2013 / 2213 / 2216 / 2219 / OH 1113 / 1313 / 1314 / 1315 / 1317 / 1318 / OH 1419 / 1420 / L / LA 1313 / L 1313 / 1314 / 1316 / 1318 / L / LS / LK 1513 / 1514 / 1516 / 1519 / 1520 L / LK / LS / OH 1313 / 1314 / 1316 / 1318 / 1513 / 1514 / 1516 / 1518 L / LS1414 / 1418 / 1614 / 1618 / 1621 / FPN (CARA CHATA) 1414 / 1418 / 1414 / 1718 / 1721K / LK1519 / 1510 / 1520 / 1418 / 1618 / L / LS / LK 1513 / 1514 / 1516 / 1519 / 1520
VOLVO	B10M 3º EIXO

Os números originais utilizados tem a única intenção de auxiliar nossos clientes na identificação dos códigos Farj correspondentes.
 Los números de pieza original se utilizan para identificar los productos que vendemos con el único propósito de reconocimiento de los productos por nuestros clientes.
 Original part numbers are used so as to identify the products we sell, in the sole purpose of customers recognition of the items sold.

Mola de Emergência Para as Câmaras Tristop Knorr

RESORTE DE EMERGENCIA PARA EL CILINDRO COMBINADO
TRISTOP CYLINDER MAIN SPRING

Nº FARJ: **98285-0**

CONV. P/ Nº KNORR: **I 75 791 / 0063**

CONV. P/ Nº MERCEDES BENZ: **000 423 45 93**

CONV. P/ Nº CATERPILLAR: **2Y8735**

CONV. P/ Nº SCANIA: **1953105**

CONV. P/ Nº VOLVO: **6889131**

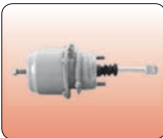

MONTADORA (Nº CONVERSÃO)	APLICAÇÃO
MERCEDES BENZ	L2013 - 3º EIXO; L / LA / LAK / LS / OF 1313; L 1316 / 1319; OH 1313 / 1517; L2224; L / LA / LB / LK / 2219; L / LK / 1513 / 1516; L 1319 / 1519; LK 1316; OH 1517; LS 1519; L / LS 1418; L 1425; LP 1523; LS / LPS 1525 - USA -
VOLVO	B 10M 3º EIXO
SCANIA	T - 112
CATERPILLAR	... / ATUAL

Jogo de Reparo Emergência Parcial Para Câmara Baioneta Tipo 24

JUEGO DE REPARACIÓN PARA LA CÁMARA BAYONETA TIPO 24
24 EMERGENCY BAYONET CHAMBER REPAIR KIT

Nº FARJ: **96515-2**

CONV. P/ Nº KNORR: **K 02520002**



MONTADORA (Nº CONVERSÃO)	APLICAÇÃO
MERCEDES BENZ	AXOR 2035 S / 2040 S / AXOR 2535 S / 2540 S / AXOR 2640 S / 2644 S / AXOR 2831 / 3340 / AXOR 3344 / 4143 / 4144 1933 S / 2035 S / 2040 S / 2044 S / 2533 S / 2540 S / 2644 S

Jogo de Reparo Emergência Para Câmara Baioneta Tipo 24

JUEGO DE REPARACIÓN PARA LA CÁMARA BAYONETA TIPO 24
24 EMERGENCY BAYONET CHAMBER REPAIR KIT

Nº FARJ: **49205-2**

CONV. P/ KNORR Nº: **K119163**

CONV. PARA CJ Nº: **K101652 / K101653 / K105123 / K105124**

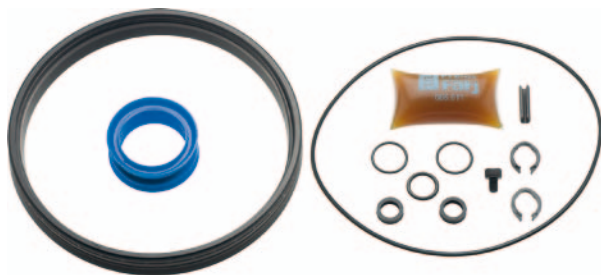

MONTADORA (Nº CONVERSÃO)	APLICAÇÃO
MERCEDES BENZ	AXOR 1933 AXOR 2536 AXOR 2541 AXOR 2544 AXOR 2641 AXOR 2644

Jogo de Reparo Emergência Parcial Para Câmara Baioneta Tipo 24

JUEGO DE REPARACIÓN PARA LA CÁMARA BAYONETA TIPO 24
24 EMERGENCY BAYONET CHAMBER REPAIR KIT

Nº FARJ: **96525-2**

CONV. P/ Nº KNORR: **II 352771 / II 33767 / II 33770 / II 37317 / II 37318**



MONTADORA (Nº CONVERSÃO)	APLICAÇÃO
MERCEDES BENZ	ACCELO - 915 C / 1444 S / LS 1633 / LS 1938

Mola de Emergência Para Câmara Baioneta Tipo 24

RESORTE DE EMERGENCIA PARA LA CÁMARA BAYONETA TIPO 24
BAYONET MAIN CYLINDER SPRING (TYPE 24)

Nº FARJ: **96535-0**

CONV. P/ Nº KNORR: **C 575472 / II 33767 / II 33770 / II 37317**

II 37318 / K015356 / K015358 / K015364 / K015365 / K015366

K015367 / K015369 / K015370 / K025199 / K025200 / K025209

K025210 / K027298 / K027299 / K027300 / K027301 / K027302

K027303 / K028359 / K028360

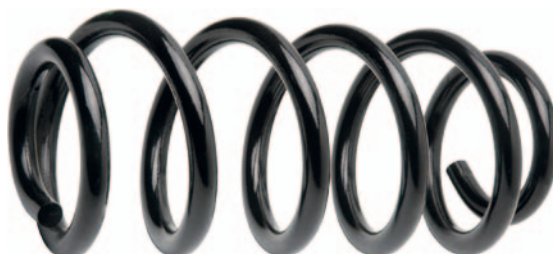

MONTADORA (Nº CONVERSÃO)	APLICAÇÃO
MERCEDES BENZ	915 C - ACELO / 1944 S / LS 1633 / L1644 / LS 1634 / LS 1938 / AXOR 2035 S / 2040 S / AXOR 2535 / 2540 S / AXOR 2640 S / 2644 S / AXOR 2831 / 3340 / AXOR 3344 / 4143 2423 B / 2423 K / 2726 B / 2726 K

Mola de Serviço Para Câmara Simples

RESORTE DE SERVICIO PARA LA CÁMARA DELANTERA
CHAMBER SERVICE SPRING

Nº FARJ: **48835-0**
 CONV. P/ KNORR Nº: **B51433**
 CONV. P/ MERCEDEZ BENZ Nº: **000 423 53 93**
 CONV. P/ SCANIA Nº: **522266**
 CONV. PARA CÂMARA Nº: **I75092 / I76163 / I78352 / I78353 / I83438 / I84417 / I86526 / I86527 / I90236 / I90238 / I131293 / I131294 / I131300 / I131301 / I138172 / I138173 / I1037234**



MONTADORA (Nº CONVERSÃO)	APLICAÇÃO
MERCEDEZ BENZ	ATEGO 1315 / 1418 / 1418K / L1418 / L1418E / LA1418 / LAK1418 / LK1418 / 1514 / 1520 / 1718K / 1723 / 2423B / 2423K / 2428 / 2629 / L1420 / L1513 / L1516 / L1519 / L1520 / L1614 / L1618 / L1620 / L1621 / L1622 / L2013 / L2014 / L2213 / L2214 / L2216 / L2217 / L2218 / L2219 / L2220 / L2314 / L2315 / L2318 / L2418 / L2425 / LB2214 / LB2216 / LB2217 / LB2218 / LB2219 / LB2220 / LB2318 / LB2418 / LB2425 / LK1513 / LK1519 / LK1520 / LK1618 / LK1620 / LK1621 / LK2213 / LK2214 / LK2216 / LK2217 / LK2218 / LK2219 / LK2220 / LK2318 / LK2418 / LK2425 / LS1513 / LS1516 / LS1519 / LS1520 / LS1524 / LS1525 / LS1621 / LS1625 / LS1630 / LS1924 / LS1929 / LS1932 / LS1933 / LS1934 / LS1941 / O370R / RS / RSD / O371R / RS / RSD / RSL / SRE / U / UL / UP / L0809 / L0811 / L909 / L911 / L912 / OF1218 / OF1618 / OF1620 / OF1721 / OH1418 / OH1421L / OH1517 / OH1518 / OH1520 / OH1621L / OH1625L / OH1635L
SCANIA	B110 / L110 / LS110 / L111 / LK111 / LKS111 / LS111 / F112 / K112 / R112 / S112 / T112 / T142 / 113TL / F113 / K113 / L113 / R113 / S113 / T113 / LK140 / LK141 / LKS141
IVECO	DAILY 70C16HD

Válvula Relê Roscas M.16 x M.22(03) - Sem Suporte

VÁLVULA RELE
RELAY VALVE

Nº FARJ: **91355-4**
 CONV. P/ Nº KNORR: **I 90270**
 CONV. P/ Nº SCANIA: **573 361**
 CONV. P/ Nº WABCO: **973 001 0150 / 973 011 0000**



MONTADORA (Nº CONVERSÃO)	APLICAÇÃO
SCANIA	K112 / S112 / T112 / R112 / F112; K113 CL / K113 TL / L113 / R142 / T142; K124; L110 / L111 / LK 111 / LKS 111 / LKS 141

Jogo de Reparo Para Válvula Relê Moderna

JUEGO DE REPARACIÓN PARA LA VÁLVULA RELE MODERNA
RELAY VALVE REPAIR KIT

Nº FARJ: **91875-2**
 CONV. P/ Nº KNORR: **II 31378**
 CONV. P/ MERCEDES BENZ: **A0004203871**



CONV. P/ CJ Nº
AC 574AXY
AC 574 BX
AC 574CXY
II 31319



MONTADORA (Nº CONVERSÃO)	APLICAÇÃO
MERCEDES BENZ	L 1218 / 1418 / 1618 LK 1618 E VEÍCULOS MÉDIOS (1996...)
SCANIA	P 94 / R 114 / T 114 (1997...)

Jogo de Reparo Para Válvula Relê

JUEGO DE REPARACIÓN PARA LA VÁLVULA RELE
RELAY VALVE REPAIR KIT

Nº FARJ: **99165-2**
 CONV. P/ Nº KNORR: **I 83 277**
 CONV. P/ Nº MERCEDES BENZ: **000 430 53 60**
 CONV. P/ Nº FORD E VW: **11995173**
 CONV. P/ Nº VOLVO: **6 889520**



CONV. P/ CJ Nº

I 76204 DW II 15117
I 76627 II 15135
I 90270 K 002125

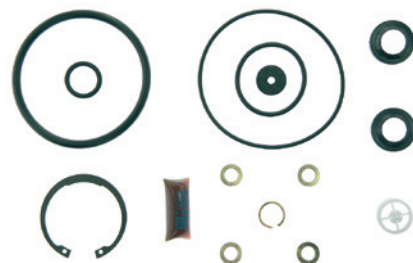

MONTADORA (Nº CONVERSÃO)	APLICAÇÃO
VOLVO	TODOS OS VEÍCULOS
SCANIA	TODOS OS VEÍCULOS
MERCEDES BENZ	TODOS OS VEÍCULOS APÓS 1982 (EXCETO 608 / 610 / 708 / 712 / 812 / 912)
FORD E VW	TODOS OS VEÍCULOS A PARTIR 1993

Jogo de Reparo Parcial P/ Válvula Relê

JUEGO DE REPARACIÓN PARCIAL P/ LA VÁLVULA RELÉ
RELAY VALVE PARTIAL REPAIR KIT

Nº FARJ: **91875-2 F**
 CONV. P/ Nº KNORR: **II 31378 (PARCIAL)**
 CONV. P/ Nº MERCEDES BENZ: **A0004203871**



CONV. P/ CJ Nº
AC574BX
AC574AXY
AC574CXY
II 31319

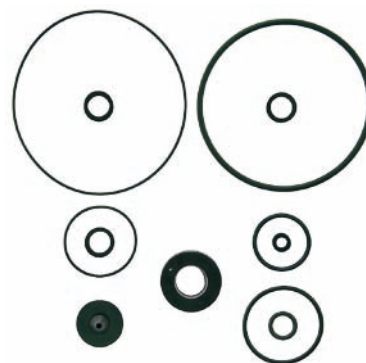

MONTADORA (Nº CONVERSÃO)	APLICAÇÃO
SCANIA	P 94 / R 114 / T 114 (1997...)
MERCEDES BENZ	L 1218 / 1418 / 1618 LK 1618 / VEÍCULOS MÉDIOS (1996...)

Os números originais utilizados tem a única intenção de auxiliar nossos clientes na identificação dos códigos Farj correspondentes.
 Los números de pieza original se utilizan para identificar los productos que vendemos con el único propósito de reconocimiento de los productos por nuestros clientes.
 Original part numbers are used so as to identify the products we sell, in the sole purpose of customers recognition of the items sold.

Válvula de Proteção 4 Circuitos

VÁLVULA DE PROTECCIÓN 4 CIRCUITOS - ROSCAS: M.22 (01) X M.16 (04)
4 CIRCUIT PROTECTION VALVE - THREAD: M.22 (01) X M.16 (04)

Nº FARJ: **94865-40**

CONV. P/ Nº MERCEDES BENZ: **345 431 74 06**

CONV. P/ Nº KNORR: **I 70615**



MONTADORA (Nº CONVERSÃO)	APLICAÇÃO
MERCEDES BENZ	L 1513 / L 1514 / L 1516 / L 1517 / L 1518 / L 1519 L 1520 / L 1618 / L 1620 / L 1621 / L 2013 / L 2014 L 2213 / L 2214 / L 2216 / L 2217 / L 2218 / L 2219 L 2220 / L 2314 / L 2318 / L 2325 / L 2414 / L 2418 L 2425 / L 2635 / LA 1313 / LA 1

Válvula de Proteção 4 Circuitos (roscas M22)

VÁLVULA DE PROTECCIÓN DE 4 VÍAS
4 CIRCUIT PROTECTION VALVE)

Nº FARJ: **46405-220**

CONV. P/ VW Nº: **2R0607359A / 2TA607359**

CONV. P/ FORD Nº: **96HU2A435AA**

CONV. P/ AGRALE Nº: **6007005335004**

CONV. P/ KNORR Nº: **I 88768 / II 14296 / II 15080 / II 17189 / II 18172 / II 31310 / II 38276 / II 3528001**



MONTADORA (Nº CONVERSÃO)	APLICAÇÃO
MERCEDES BENZ	712 C / 712 E / 914 C / 915 C - ACCELO / LO 809 / LO 811 / L 909
VOLKSWAGEN	8.120 OD MICRO BUS / 8.150 E OD MICRO BUS / 8.170 E OD MICRO BUS / 11.130 / 11.140 / 11.150 / 11.160 / 11.200 / 12.140 / 13.130 / 13.140 / 13.210 / 14.140 / 14.150 / 14.170 / 14.200 / 14.210 / 14.220 / 16.170 / 16.180 CO / 16.200 / 16.210 CO / 16.220 / 16.300 / 17.210 OD / 17.230 OD / 22.160 / 24.220 / 24.250 / 35.300 / 6.140 / 6.90 / 7.100 / 7.110 / 7.120 / 7.140 / 7.90 / 7.90 CO / 8.140 / 8.140 S
FORD	B1618 / B1621 / C113 / C114 / C117 / C1215 / C1218 / C1313 / C1314 / C1414 / C1415 / C1416 / C1419 / C1422 / C1514 / C1517 / C1615 / C1617 / C1618 / C1622 / C1630 / C1721 / C2218 / C2322 / C2422 / C2425 / C2630 / C3224 / C3530 / C4030 / C814 / L80
AGRALE	7500 / 9200TCA / MA12.0 / MA7.0TCA / MA7.5TCA / MA8.0TCA / MA8.5TCA / MA9.2TCA / MT12 / MT8.5 MICRO-ÔNIBUS / VOLARE / W8

Válvula de Proteção 4 Circuitos (AE 4427 / 4428)

ZÁLVULA DE PROTECCIÓN 4 CIRCUITOS (AE 4427 / 4428)
4 CIRCUIT PROTECTION VALVE (AE 4427 / 4428)

Nº FARJ: **46775-221**

CONV. P/ KNORR Nº: **II15587 / II15588**

CONV. P/ VOLVO Nº: **3124013 / 8152899**



MONTADORA (Nº CONVERSÃO)	APLICAÇÃO
VOLVO	B7 / B10 / B10M / B58 / FH12 / NH12 / FM10 / FM12 / N10 / N12 / NL10 / NL12

Jogo de Reparo Para Válvula de Prot. 04 Circuitos Com Retenção

J. DE REPARACIÓN P/LA VÁLV. DE PROTECCIÓN 04 CIRCUITOS CON RETENCIÓN
FOUR CIRCUIT PROTECTION VALVE REPAIR KIT (WITH RETENTION)

Nº FARJ: **99365-2**
CONV. P/ Nº KNORR: **1 90210**
CONV. P/ Nº MERCEDES BENZ: **000 430 45 06**



CONV. P/ CJ Nº **I 92478** **II 38282**
I 70615 **I 92503**
I 86922 **II 31383**
I 89408 **II 35202**

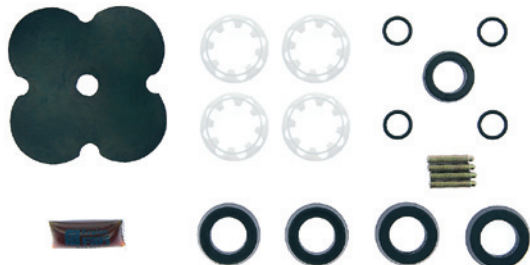

MONTADORA (Nº CONVERSÃO)	APLICAÇÃO
MERCEDES BENZ	TODOS OS VEÍCULOS A PARTIR DE AGOSTO DE 1991

Jogo de Reparo Parcial Para Válvula Prot. 04 Circuitos Com Retenção

J. DE REPARACIÓN P/LA VÁLV. DE PROTECCIÓN 04 CIRCUITOS CON RETENCIÓN
FOUR CIRCUIT PROTECTION VALVE REPAIR KIT (WITH RETENTION)

Nº FARJ: **99365-2 F**
CONV. P/ Nº KNORR: **1 90210**
CONV. P/ Nº MERCEDES BENZ: **000 430 45 06**



CONV. P/ CJ Nº **I 70615**
I 86922
I 89408
I 92478
I 92503
II 31383
II 35202
II 38282
K 035952

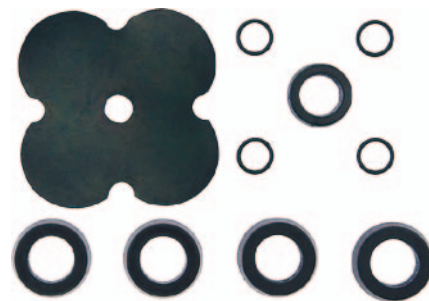

MONTADORA (Nº CONVERSÃO)	APLICAÇÃO
MERCEDES BENZ	TODOS OS VEÍCULOS A PARTIR DE AGOSTO DE 1991

Jogo de Reparo Para Válvula de Prot. 04 Circuitos

JUEGO DE REPARACIÓN PARA LA VÁLVULA DE PROTECCIÓN 04 CIRCUITOS
FOUR CIRCUIT PROTECTION VALVE REPAIR KIT

Nº FARJ: **99395-2**
CONV. P/ Nº KNORR: **1 83156**
CONV. P/ Nº MERCEDES BENZ: **000 430 10 68**
CONV. P/ Nº VOLVO: **6 889 533**



CONV. P/ CJ Nº **I 76633**
I 85982



MONTADORA (Nº CONVERSÃO)	APLICAÇÃO
MERCEDES BENZ	TODOS OS VEÍCULOS ATÉ JULHO DE 1991
VOLKSWAGEN	6.90 / 6 / 140 / 11.160 / 22.160
VOLVO	TODOS OS VEÍCULOS, EXCETO B58
SCANIA	R / T 112 / 142 ATÉ 1985 (EXPORTAÇÃO) TODOS OS VEÍCULOS NACIONAIS A PARTIR 1992

Jogo de Reparo Para Válvula de Proteção 04 Circuitos

JUEGO DE REPARACIÓN PARCIAL P/LA VÁLVULA DE PROTECCIÓN 04 CIRCUITOS
FOUR CIRCUIT PROTECTION VALVE PARTIAL REPAIR KIT

Nº FARJ: **99395-2 F**
CONV. P/ Nº KNORR: **1 83156**
CONV. P/ Nº MERCEDES BENZ: **000 430 10 68**
CONV. P/ Nº VOLVO: **6889533**
CONV. P/ Nº VOLKSWAGEN: **T13698415A**



CONV. P/ CJ Nº **I 76633**
I 85982

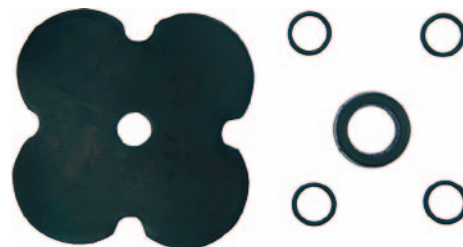

MONTADORA (Nº CONVERSÃO)	APLICAÇÃO
MERCEDES BENZ	TODOS OS VEÍCULOS ATÉ JULHO DE 1991
VOLKSWAGEN	6.90 / 6 / 140 / 11.160 / 22.160
VOLVO	TODOS OS VEÍCULOS, EXCETO B58
SCANIA	R / T 112 / 142 ATÉ 1985 (EXPORTAÇÃO) TODOS OS VEÍCULOS NACIONAIS A PARTIR 1992

Jogo de Reparo para a Válvula de Proteção 04 Circuitos K

JUEGO DE REPARACION PARA LA VÁLVULA DE DE PROTECCIÓN 04 VIAS
FOUR CIRCUIT PROTECTION VALVE REPAIR KIT

Nº FARJ: **93475-2**
CONV. P/ Nº KNORR: **II35256 / II38250**



CONV. P/ CJ Nº **I 98088** **II 38225**
II 17191 **II 38275**
II 31310 **II 38276**
II 35202 **K 001242**
II 35280 **K 016982**
II 3528001 **K 033400**

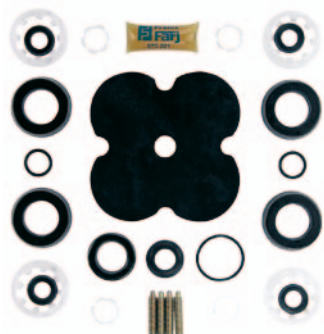

MONTADORA (Nº CONVERSÃO)	APLICAÇÃO
SCANIA	R / T 112 / 142 ATÉ 1985 (EXPORTAÇÃO); TODOS OS VEÍCULOS NACIONAIS A PARTIR DE 1992; P94 / R114 / T114 A PARTIR DE 1997
VOLVO	CAMINHÕES E ÔNIBUS A PARTIR DE JULHO DE 1996
VOLKSWAGEN	CAMINHÕES E ÔNIBUS A PARTIR DE 1997
FORD	TODOS OS CAMINHÕES E ÔNIBUS A PARTIR DE 1997 / CARGO 8 TON. A PARTIR DE 1996.

Jogo de Reparo Válvula de Proteção 04 Circuitos K (Micro MBB)

JUEGO DE REPARACION PARA LA VÁLVULA DE PROTECCIÓN 04 VIAS
FOUR CIRCUIT PROTECTION VALVE REPAIR KIT

Nº FARJ: **93675-2**
CONV. P/ Nº KNORR: **II38211**



CONV. P/ CJ Nº **II 14296**
K 047444



MONTADORA (Nº CONVERSÃO)	APLICAÇÃO
MERCEDES BENZ	712C / 712E / 914C / 915C / L0809 / L0811 / L909

Os números originais utilizados tem a única intenção de auxiliar nossos clientes na identificação dos códigos Farj correspondentes.
Los números de pieza original se utilizan para identificar los productos que vendemos con el único propósito de reconocimiento de los productos por nuestros clientes.
Original part numbers are used so as to identify the products we sell, in the sole purpose of customers recognition of the items sold.

Inserto Para Válvula de Prot. 04 Circuitos

INSERTO PARA LA VÁLVULA DE PROTECCIÓN 04 CIRCUITOS
FOUR CIRCUIT PROTECTION VALVE REPAIR PISTON

Nº FARJ: **99405-0**
CONV. P/ Nº KNORR: **4B 58557 / 8**
CONV. P/ Nº VOLKSWAGEN: **T13608505**



CONV. P/ C/J Nº
I 76633 II 31310
I 80509 II 31383
I 85982 II 35202
I 92478 II 3528001
I 92503 II 38225
II 15587 II 38275
II 15588 II 38282
II 18172 K 016982

MONTADORA (Nº CONVERSÃO)	APLICAÇÃO
VOLKSWAGEN	6.90 / 6 / 140 / 11.160 / 22.160
VOLVO	TODOS OS VEÍCULOS, EXCETO B58
MERCEDES BENZ	TODOS OS VEÍCULOS
SCANIA	R / T 112 / 142 ATÉ 1985 (EXPORTAÇÃO) TODOS OS VEÍCULOS NACIONAIS A PARTIR 1992

Válvula de Proteção 4 Circuitos

VÁLVULA DE PROTECCIÓN DE 4 VÍAS
4 CIRCUIT PROTECTION VALVE - THREAD M22X1,5 MM

Nº FARJ: **95805-72**
CONV. P/ Nº KNORR: **AE4609 / II37460**
CONV. P/ Nº MAN: **81521516095 / 81521516098 / 81521519095**



MONTADORA (Nº CONVERSÃO)	APLICAÇÃO
MAN	TGA / TGL / TGM / TGS / TGX / F/M/L 2000 / F/M/G 90 F7/8/9 / L/M 2000 MAN BUS / NEOPLAN

Jogo de Reparo Para Válvula de Descarga Rápida

JUEGO DE REPARACIÓN PARA LA VÁLVULA DE DESCARGA RÁPIDA
QUICK RELEASE VALVE REPAIR KIT

Nº FARJ: **99375-2**
CONV. P/ Nº KNORR: **II 15138**
CONV. P/ Nº MERCEDES BENZ: **000 420 66 55**

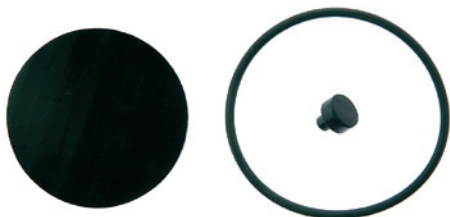

CONV. P/ C/J Nº
I 90268
I 90280
I 92637
I 94666
K 001003

MONTADORA (Nº CONVERSÃO)	APLICAÇÃO
FORD	TODOS OS VEÍCULOS
VOLKSWAGEN	TODOS OS VEÍCULOS
SCANIA	TODOS OS VEÍCULOS
MERCEDES BENZ	0 371 U / UP. OF 113 / 1114 / 1315 / 1317 / 1318 / OH / OF 1313 / 1314 / 1315 / 1316 / 1318 / 1419 / 1420 / 1517 / 1518 / 1520

Inserto Para Válvula de Proteção 04 Circuitos

INSERTO PARA LA VÁLVULA DE PROTECCIÓN 04 CIRCUITOS
04 CIRCUIT PROTECTION VALVE REPAIR PISTON

Nº FARJ: **48445-0**
CONV. P/ Nº SCANIA: **1953996**
CONV. P/ Nº KNORR: **B963595 / P/ VÁLVULA I98088 / II17191 (KNORR)**



MONTADORA (Nº CONVERSÃO)	APLICAÇÃO
SCANIA	113TL / B110 / F112 / F113 / K112 / K113 / K124 / L110 / L111 / L113 / L94 / P94 / P114 / P124 / LK111 / LK141 / R164 / LKS111 / LKS141 / LS110 / LS111 / R112 / R113 / R114 / R124 / S112 / S113 / T112 / T113 / T114 / T124 / T142

Jogo de Reparo P / Válvula 04 Circuitos K (Tipo AE 4603)

JUEGO DE REPARACIÓN PARA LA VÁLVULA DE PROTECCIÓN 04 VÍAS
FOUR CIRCUIT PROTECTION VALVE REPAIR KIT

Nº FARJ: **93815-2**
CONV. P/ VÁLVULA KNORR Nº: **II 36011**
CONV. P/ Nº VOLVO: **3197585**

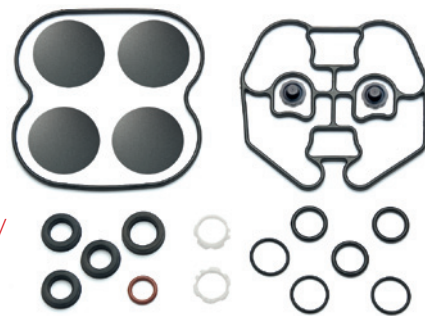

CONV. P/ C/J Nº
II 36012 / II 37460 /
98400429 / 98413416 /
500019370 /
81521516105 /
3197588

MONTADORA (Nº CONVERSÃO)	APLICAÇÃO
VOLVO	ÔNIBUS BI-ARTICULADO / VOLVO: BUS B 9 / 12 / 13 / BUS B 10 / 12 / BUS B 5 / 6 / 7 / F / FL 6 / F / FE / FL / FM 7 / FH / FM / FMX / NH 9 / 10 / 11 / 12 / 13 / 16
DAF	65CF / 75CF / 85CF / 95XF
IVECO	EUROCARGO / EUROTECH / EUROSTAR / EUROTRAKKER / AD / AT TRAKKER / BUS CITYCLASS / BUS EUROCLASS
MAN	TGL

Jogo de Reparo Para a Válvula de Descarga Rápida com 2 Vias Integrada

JUEGO DE REPARACIÓN P/ LA VÁLVULA DE ESCAPE RÁPIDO INTEGRADO CON DOS VÍAS
QUICK RELEASE WITH DOUBLE CHECK VALVE REPAIR KIT

Nº FARJ: **48515-2**
CONV. P/ Nº WABCO: **884 503 231 2 / 973 500 057 0 / 973 500 058 0**
CONV. P/ Nº FORD: **2C352K119AA / 4C452K119AA**



MONTADORA (Nº CONVERSÃO)	APLICAÇÃO
FORD	F12000 / F12000L / F14000 F14000HD / F16000 / C2421 / C2422

Regulador de Pressão

REGULADOR DE PRESIÓN
UNLOADER VALVE

Nº FARJ: **94905-70**
CONV. P/ Nº MERCEDES BENZ: **001 431 99 06**
CONV. P/ Nº KNORR: **1 78210**



MONTADORA (Nº CONVERSÃO)	APLICAÇÃO
MERCEDES BENZ	L 608 D / L 608 E / L 708 D / L 708 E / L 709 / LS 1313 / LS 1316 / LS 1513 / LS 1516 / LS 1519 / O 355 / O 362 / O 364 / OF 1313 / OH 1313 / OH 1316 / OH 1419 / OH 1517

Jogo De Reparo Parcial Para Regulador Pressão

JUEGO DE REPARACIÓN PARA EL REGULADOR DE PRESIÓN
UNLOADER VALVE REPAIR KIT

Nº FARJ: **99385-2 F**
CONV. P/ Nº KNORR: **1 83570**
CONV. P/ Nº MERCEDES BENZ: **002 586 67 43**



CONV. P/ CJ Nº
1 78209
1 78210
1 82563
1 90228



MONTADORA (Nº CONVERSÃO)	APLICAÇÃO
MERCEDES BENZ	TODOS OS VEÍCULOS C / FREIO A AR / O 362 / 355 / 364 / OH 1313 / 1316 / 1419 / 1517 / OF 1313 LS / L 1313 / 1316 / 1513 / 1516 / 1519 / L / LO 608 / 610 / 708 / 709 / TODOS OS VEÍCULOS HIDRÁULICOS
ENGESA	EE 9 / 33 11

Regulador de Pressão

REGULADOR DE PRESIÓN
UNLOADER VALVE

Nº FARJ: **94895-60**
CONV. P/ Nº KNORR: **1 90309 / 1 78209 (ANTIGO)**
CONV. P/ Nº MERCEDES BENZ: **A 002 431 83 06 / A 001 431 00 06**
CONV. P/ Nº VOLVO: **9753001100**



MONTADORA (Nº CONVERSÃO)	APLICAÇÃO
MERCEDES BENZ	1214 / 1218 / 1318 / 1414 / 1418 / 1718 / 1720 / 1721 / 2314 / 2323 / 1214 K / 1414 K / 1418 K / 1718 K / 1721 S / 712 E / L 1218 / L 1316 / L 1317 / L 1318 / L 1414 / L 1418 / L 1614 / L 1618 / L 1620 / L 1621 / L 2013 / L 2014 / L 2213 / L 2214 / L 2...

Jogo de Reparo Para Regulador Pressão

JUEGO DE REPARACIÓN PARA EL REGULADOR DE PRESIÓN
UNLOADER VALVE REPAIR KIT

Nº FARJ: **99385-2**
CONV. P/ Nº KNORR: **1 83570**
CONV. P/ Nº MERCEDES BENZ: **002 586 67 43**



CONV. P/ CJ Nº
1 78209
1 78210
1 82563
1 90228

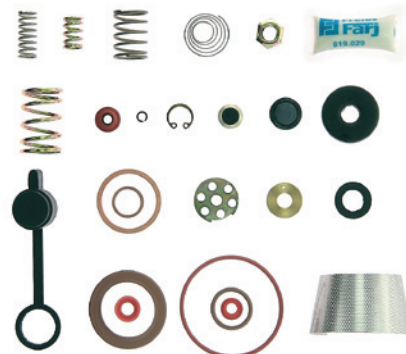

MONTADORA (Nº CONVERSÃO)	APLICAÇÃO
MERCEDES BENZ	TODOS OS VEÍCULOS C / FREIO A AR / O 362 / 355 / 364 / OH 1313 / 1316 / 1419 / 1517 / OF 1313 LS / L 1313 / 1316 / 1513 / 1516 / 1519 / L / LO 608 / 610 / 708 / 709 / TODOS OS VEÍCULOS HIDRÁULICOS
ENGESA	EE 9 / 33 11

Regulador de Pressão

REGULADOR DE PRESIÓN
UNLOADER VALVE

FARJ Nº: **50045-372**
CONV. P/ KNORR: **1138201**
CONV. P/ VOLKSWAGEN: **2VC607243**



MONTADORA (Nº CONVERSÃO)	APLICAÇÃO
VOLKSWAGEN	7.90 / 7.100 / 7.110S / 13.150 / 13.170 / 13.180 / 13.190 / 15.170 / 15.180 / 15.190 / 17.210 / 17.220 / 17.300 / 17.310 / 24.220 / 24.250 / 26.220 / 26.300 / 40.300

Jogo de Reparo Para Regulador de Pressão

JUEGO DE REPARACIÓN PARA EL REGULADOR DE PRESIÓN
UNLOADER VALVE REPAIR KIT

Nº FARJ: **99625-2**
CONV. P/ Nº KNORR: **1 90286**
CONV. P/ Nº MERCEDES BENZ: **000 430 18 07**
CONV. P/ Nº VOLVO: **8 127 716**



CONV. P/ CJ Nº
1 90309
1 92172

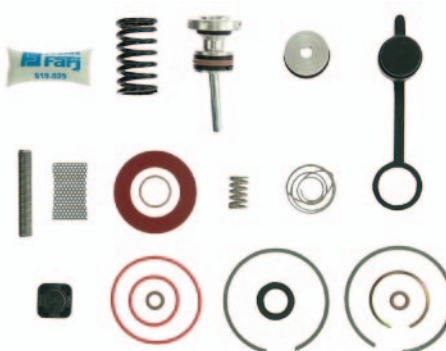

MONTADORA (Nº CONVERSÃO)	APLICAÇÃO
MERCEDES BENZ	TODOS OS VEÍCULOS COM FREIO A AR
VOLVO	N / NL 10

Os números originais utilizados tem a única intenção de auxiliar nossos clientes na identificação dos códigos Farj correspondentes.
 Los números de pieza original se utilizan para identificar los productos que vendemos con el único propósito de reconocimiento de los productos por nuestros clientes.
 Original part numbers are used so as to identify the products we sell, in the sole purpose of customers' recognition of the items sold.

Jogo de Reparo Parcial para Regulador de Pressão

JUEGO DE REPARACIÓN PARCIAL PARA EL REGULADOR DE PRESIÓN
UNLOADER VALVE PARTIAL REPAIR KIT

Nº FARJ: **99625-4**



CONV. P/ CJ Nº
I 90309
I 92172

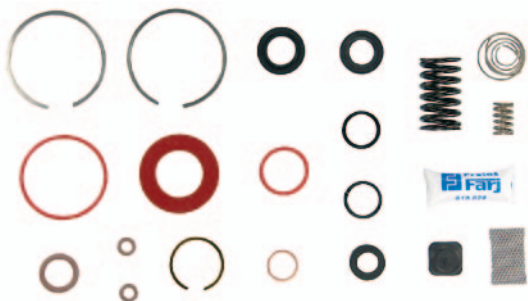

MONTADORA (Nº CONVERSÃO)	APLICAÇÃO
MERCEDES BENZ	TODOS OS VEÍCULOS COM FREIO A AR
VOLVO	N / NL 10

Jogo de Reparo Para Governador

JUEGO DE REPARACIÓN PARA EL GOBERNADOR
GOVERNOR REPAIR KIT

Nº FARJ: **99485-2**

CONV. P/ Nº KNORR: **I 90285**

CONV. P/ Nº VOLVO: **6 889 637**

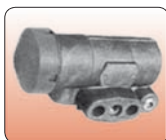

CONV. P/ CJ Nº
I 90254
II 15141
II 35181
II 35196
K 001296

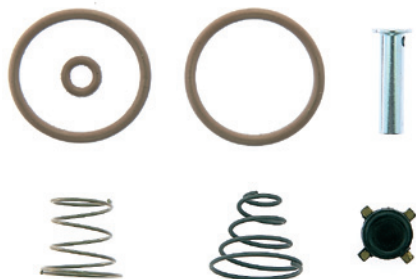

MONTADORA (Nº CONVERSÃO)	APLICAÇÃO
FORD	F12000 / 14000 (1991...)
SCANIA	B / L / LS 110 / 111, LK / LKS 111 / 113 TL S113 / F113 K / T / R / S112 / 113 / 142 / 143
VOLKSWAGEN	11.140 / 14.150 / 14.200
VOLVO	N / NL 10 / 12 / B 58E / B10M
GENERAL MOTORS	D 12000 / 14000

Jogo Rep P/ Válvula Moduladora Dupla EBS (Volvo / VW)

JUEGO DE REPARACIÓN PARA LA DOBLE VÁLVULA DE MODULACIÓN EBS
EBS DUAL MODULATING VALVE REPAIR KIT

Nº FARJ: **95495-2**

CONV. P/ Nº KNORR: **0 486 204 017 / 0 486 204 020**

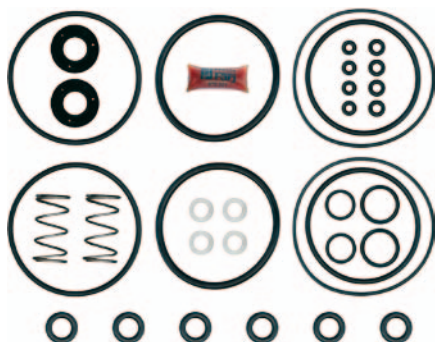

MONTADORA (Nº CONVERSÃO)	APLICAÇÃO
VOLVO	FM / FM 9
VOLKSWAGEN	14.220 / 18.220 VOLKS BUS F.2000 L.2000 M.2000 NFG

Jogo de Reparo Parcial Para Regulador de Pressão

JUEGO DE REPARACIÓN PARA EL REGULADOR DE PRESIÓN
UNLOADER VALVE PARTIAL REPAIR KIT

Nº FARJ: **99625-2 F**

CONV. P/ Nº KNORR: **I 90286**

CONV. P/ Nº MERCEDES BENZ: **000 430 18 07**

CONV. P/ Nº VOLVO: **8 127 716**



CONV. P/ CJ Nº
I 90309
I 92172

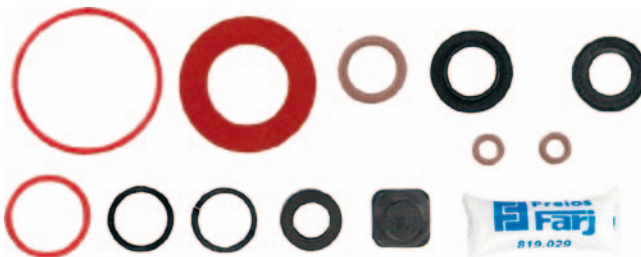

MONTADORA (Nº CONVERSÃO)	APLICAÇÃO
MERCEDES BENZ	TODOS OS VEÍCULOS COM FREIO A AR
VOLVO	N / NL 10

Jogo de Reparo P/ Regulador de Pressão

JUEGO DE REPARACIÓN P/ REGULADOR DE PRESIÓN
UNLOADER VALVE REPAIR KIT

Nº FARJ: **48955-2**

CONV. P/ Nº KNORR: **II31329**

CONV. P/ CONJUNTO Nº: **II35187 / II35206 / II35209 / II35258 / II38199 / II38201 / K003158 / K033398**



MONTADORA (Nº CONVERSÃO)	APLICAÇÃO
AGRALE	9200TCA / MA12.0 / MA7.0TCA / MA7.5TCA / MA8.0TCA / MA8.5TCA / MA9.2TCA / MT12 / W8
GENERAL MOTORS	12-170 / 14-150 / 14-190 / 16-220
IVECO	DAILY 70C16HD
VOLKSWAGEN	7.90 / 7.90CO / 7.90S / 7.100 / 7.110 / 7.120 / 7.140 / 8.120 / 8.140CO / 8.150 / 8.1500D / 9.1500D / 13.150 / 13.170 / 13.180 / 13.190 / 15.170 (01 / 2000 ... 10 / 2001) / 15.180 / 15.190 / 16.210CO / 17.210 / 17.2100D / 17.220 / 17.2300D / 17.300 (...10 / 2001) / 17.310 / 18.310 / 24.220 (01 / 2000...10 / 2001) / 24.250 (01 / 2000...01 / 2002) / 26.220 / 26.260 / 26.300 (...10 / 2001) / 26.310 / 40.300 (01 / 2000...11 / 2001)
VOLVO	B10 / B10M / B12 / B58 / N10 / N12 / NL10 / NL12
DYNAPACK	COLHEITADEIRAS

Jogo de Reparo Para Válvula Moduladora Simples EBS (Dianteira)

JUEGO DE REPARACIÓN PARA LA VÁLVULA DE MODULACIÓN EBS
EBS MODULATING VALVE REPAIR KIT

Nº FARJ: 95735-2



CONV. P/ CJ Nº
211 2034
K000914



MONTADORA (Nº CONVERSÃO)	APLICAÇÃO
VOLVO:	B 7 B 7 R B 7 RLE

Jogo de Reparo Completo P/ Válvula Moduladora Dupla EBS (Traseira)

JUEGO DE REPARACIÓN P/ LA DOBLE VÁLVULA DE MODULACIÓN EBS
EBS DUAL MODULATING VALVE REPAIR KIT

Nº FARJ: 95455-2C



CONV. P/ CJ Nº
211 2035 (VOLVO)
K001411 (KNORR)

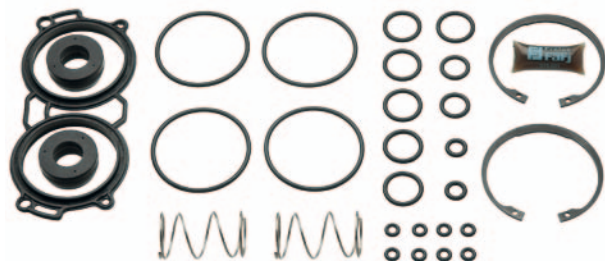

MONTADORA (Nº CONVERSÃO)	APLICAÇÃO
VOLVO	B 7 / B 7 R / B 7 RLE / B 9 / B 12

Jogo de Reparo Para Válvula de Freio de Mão (04 Roscas)

JUEGO DE REPARACIÓN PARA VÁLVULA DE FRENO DE MANO
HAND BRAKE VALVE REPAIR KIT

Nº FARJ: 91685-2

CONV. P/ Nº KNORR: 1 90221

CONV. P/ Nº MERCEDES BENZ: 000 430 44 06



CONV. P/ CJ Nº
I 89935
II 38253

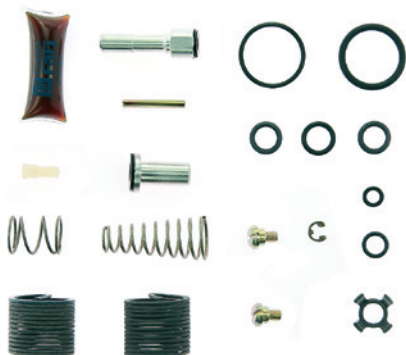

MONTADORA (Nº CONVERSÃO)	APLICAÇÃO
MERCEDES BENZ	O 370 R / RS / RSD / O 371 U / UP / UG / R / RS / RSD / RSL / OF / OH 1115 / 1313 / 1315 / 1316 / 1317 / 1318 / 1419 / 1420 / 1513 / 1517 / 1518 / 1520

Jogo de Reparo P/ Válvula Moduladora Dupla EBS (Traseira)

JUEGO DE REPARACIÓN PARA LA DOBLE VÁLVULA DE MODULACIÓN EBS
EBS DUAL MODULATING VALVE REPAIR KIT

Nº FARJ: 95455-2



CONV. P/ CJ Nº
K001411
211 2035

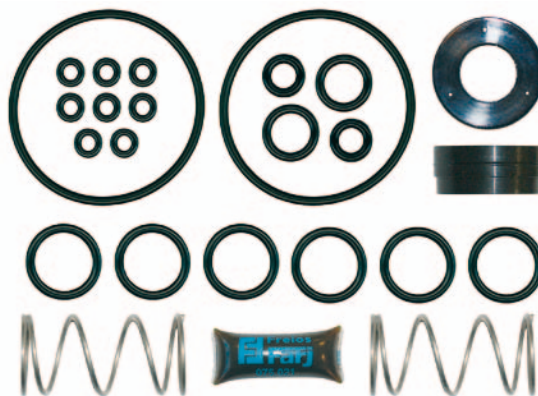

MONTADORA (Nº CONVERSÃO)	APLICAÇÃO
VOLVO	B 7 / B 7 R B 7 RLE B 9 B 12

Jogo Reparo P/ Válvula Suspensão Ativa (ELC)

JUEGO DE REPARACIÓN P/ LA VÁLVULA DE SUSPENSIÓN (ELC)
ELC SUSPENSION VALVE REPAIR KIT

Nº FARJ: 47905-2

CONV. P/ Nº KNORR: K019820 / K019821

CONV. P/ Nº VOLVO: 21083657 / 21083660

CONV. P/ Nº RENAULT: 7421083657 / 7421083660



MONTADORA (Nº CONVERSÃO)	APLICAÇÃO
VOLVO	F / FL 6 / F / FE / FL / FM 7 / FL / FE / FH / FM / FMX / NH 9 / 10 / 11 / 12 / 13 / 16 / FH / FM / B5 / B6 / B7 / B7R / B9 / B11 / B12 / B13 (D / DH ENGINE) / B9R / B9TL / B11R / B12M / B12R / B13R
RENAULT	MIDLUM II DXI 5 / 7 / PREMIUM II TR / PR / DXI 7 / MAGNUM DXI 13

Os números originais utilizados tem a única intenção de auxiliar nossos clientes na identificação dos códigos Farj correspondentes.
Los números de pieza original se utilizan para identificar los productos que vendemos con el único propósito de reconocimiento de los productos por nuestros clientes.
Original part numbers are used so as to identify the products we sell, in the sole purpose of customers' recognition of the items sold.

Jogo de Reparo Para Válvula de Freio de Mão (02 Roscas)

JUEGO DE REPARACIÓN PARA LA VÁLVULA DE FRENO DE MANO
HAND BRAKE VALVE REPAIR KIT

Nº FARJ: **91695-2**
 CONV. P/ Nº KNORR: **I 83572**
 CONV. P/ Nº MERCEDES BENZ: **000 430 40 06**
 CONV. P/ Nº FORD: **11995161**
 CONV. P/ Nº SCANIA: **522 355**
 CONV. P/ Nº VOLKSWAGEN: **T 11698917A**
 CONV. P/ Nº VOLVO: **6 889 502**



CONV. P/ C/J Nº
I 84376
I 85707
I 90208
I 902158650
II 31325
II 31326

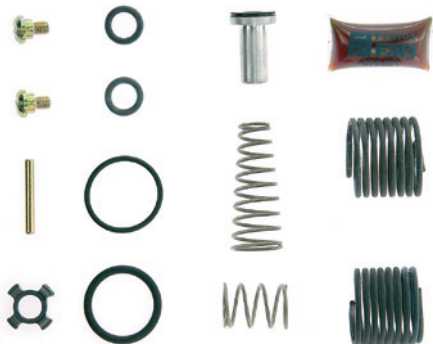

MONTADORA (Nº CONVERSÃO)	APLICAÇÃO
SCANIA	EL DETALLE - OA 101
FORD	FORD CARGO 8 TON. (1996...) - VEÍCULOS MÉDIOS E ÔNIBUS (1997...)
MERCEDES BENZ	L / LK 1316 / 1317 / 1516 / 1517 / 1518 - LS 1924 / 1924A / 1929 / 1930 / 1932 / 1933 / 1934 / L / LAK 1214 / 1218 / 1414 / 1418 / 1514 / 1518 / L / LB / LK 2314 / 2318 / 2325 / L 1614 / 1618 / 1621 / 1625 / LS 1625 / 1630 / 1935 / 1941 / FPN (CARA CHATA) 1214K / 1218 / 1414 / 1414K / 1418 / 1418 K / 1714 / 1718 / 1718K L 1721
VOLVO	N 10 / 12 / B 58 E / B 10 M
VOLKSWAGEN	6.90 / 6.140 / 11.130 / 22.160 / VEÍCULOS LEVES E MÉDIOS (1997...) / ÔNIBUS (1997...)

Válvula Para Freio de Mão (Conjugado Cavalo / Carreta)

VÁLVULA PARA FRENO DE MANO
HAND BRAKE VALVE

Nº FARJ: **96755-117**
 CONV. P/ Nº KNORR: **DPM 95 AAX**



MONTADORA (Nº CONVERSÃO)	APLICAÇÃO
IVECO	EUROTECH / EUROTRAKKER

Válvula Para Freio de Mão (Scania)

VÁLVULA PARA FRENO DE MANO (SCANIA)
HAND BRAKE VALVE (SCANIA)

Nº FARJ: **96805-131**
 CONV. P/ KNORR Nº: **DPM98A**
 CONV. P/ SCANIA Nº: **1324427**



MONTADORA (Nº CONVERSÃO)	APLICAÇÃO
SCANIA	R 124 / T124

Válvula P/ Freio de Mão (Não Conjugado)

VÁLVULA P/ FRENO DE MANO
HAND BRAKE VALVE

Nº FARJ: **47715-292**
 CONV. P/ Nº VOLKSWAGEN: **2VT607403**
 CONV. P/ Nº AGRALE: **6009005136002**
 CONV. P/ Nº MERCEDES BENZ: **693 431 71 05**
 CONV. P/ Nº WABCO: **961 723 214 0**
 CONV. P/ Nº KNORR: **DPM93A**



MONTADORA (Nº CONVERSÃO)	APLICAÇÃO
AGRALE	TRACTOR (8 TON)
MERCEDES BENZ	1720 / 1723 S / 1728 / 1938 S / 1944 S / L1218 / L1620 / L1622 / 2428 / L / LS1634 / L / LK / LS2638 / LS1632 / LS1938
VOLKSWAGEN	17.220 / 17.300 / 17.310 / 18.310 / 24.220 / 24.250 / 26.220 / 26.260 / 26.300 / 26.310 / 40.300

Jogo de Reparo Para Válvula de Freio de Mão (02 Roscas)

JUEGO DE REPARACIÓN PARA VALVULA DE FRENO DE MANO
HAND BRAKE VALVE REPAIR KIT

Nº FARJ: **94065-2**
CONV. P/ Nº KNORR: **II 31377**
CONV. P/ Nº MERCEDES BENZ: **000 430 6306**



CONV. P/ CJ Nº
DPM94B
DPM94BK
II 38185

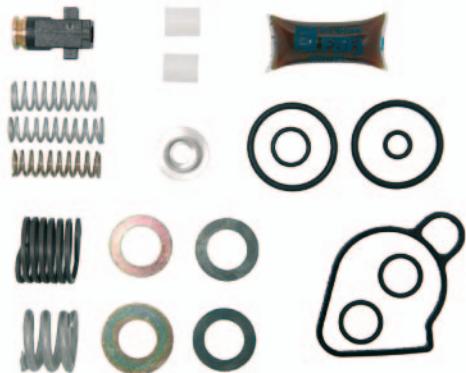

MONTADORA (Nº CONVERSÃO)	APLICAÇÃO
AGRALE	OF 1721M; ATEGO 1315 / 1418 / 1518 / 1718 / 1725 / 2425 / 9200 TCA / CAMINHÃO 9000 / CAMINHÕES 2002...; MA 12.0 / MA 7.5 TCA / MA 8.0 TCA / MA 8.5 SUPER / MA 9.2 TCA; MICRO-ÔNIBUS; MT 12 / W8
INTERNACIONAL	9200 / 9800
GENERAL MOTORS	NPR 7.110
MERCEDES BENZ	712 C / 914 C / L 142D / L 1620 / L 1622 / 1723 / 2423B / 2423K / 2428 / OF 1721 /

Jogo de Reparo Parcial Para Válvula de Freio de Mão

JUEGO DE REPARACIÓN PARCIAL PARA VALVULA DE FRENO DE MANO
HAND BRAKE VALVE PARTIAL REPAIR KIT

Nº FARJ: **94065-2 F**
CONV. P/ Nº KNORR: **II 31377**



CONV. P/ CJ Nº
DPM94B
DPM94BK
II 38185



MONTADORA (Nº CONVERSÃO)	APLICAÇÃO
AGRALE	OF 1721M; ATEGO 1315 / 1418 / 1518 / 1718 / 1725 / 2425 / 9200 TCA / CAMINHÃO 9000 / CAMINHÕES 2002...; MA 12.0 / MA 7.5 TCA / MA 8.0 TCA / MA 8.5 SUPER / MA 9.2 TCA; MICRO-ÔNIBUS; MT 12 / W8
INTERNACIONAL	9200 / 9800
GENERAL MOTORS	NPR 7.110
MERCEDES BENZ	712 C / 914 C / L 142D / L 1620 / L 1622 / 1723 / 2423B / 2423K / 2428 / OF 1721 /

Jogo de Reparo Para Válvula de Freio de Mão (03 rosca)

JUEGO DE REPARACIÓN PARA VALVULA DE FRENO DE MANO
HAND BRAKE VALVE REPAIR KIT

Nº FARJ: **94135-2**
CONV. P/ Nº KNORR: **II 35252 / II 35253 / II 35254 / DPM 93V0061**
CONV. P/ Nº SCANIA: **1 324 427**



CONV. P/ CJ Nº
DPM91A **II 38274**
DPM93A **DPM 93V**
DPM93AK

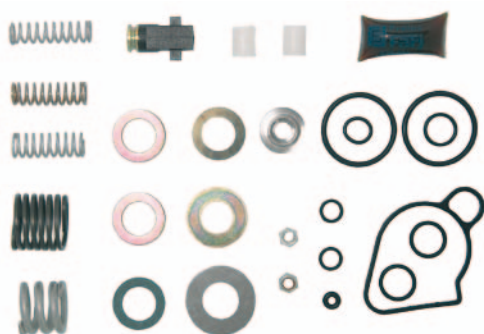

MONTADORA (Nº CONVERSÃO)	APLICAÇÃO
SCANIA	P 94 / P114 / P 124; R 114 / R 124 / R 164; T 114 / T 124
VOLKSWAGEN	17220 / 17300 / 17310 / 18310 / 1944 S; 24220 / 24250 / 26220 / 26260 / 26300 / 26310 / 40300; L2638 / LK2638 / LS1632 / LS1633 / LS1634 / LS1938 / LS2638
IVECO	EUROCARGO 140 E 18 / 150 E 18 / 160 E 21 / 160 E 23 / 170 E 21 / 170 E 22 / 200 E 37 / 320 E 118; EUROTRAKKER 380 E 38 / 380 T 38 / 720 E 42; EUROTECH 450 E 31 / 450 E / 42 / 740 E 42; STRALIS
MERCEDES BENZ	ATEGO 1315 / 1418 / 1518 / 1718 / 1725 / 2425; / AXOR 1933 S / 2533

Jogo de Reparo Parcial Para Válvula de Freio de Mão (03 rosca)

JUEGO DE REPARACIÓN PARCIAL PARA VALVULA DE FRENO DE MANO
HAND BRAKE VALVE PARTIAL REPAIR KIT

Nº FARJ: **94135-2 F**
CONV. P/ Nº KNORR: **II 35252 / II 35253 / II 35254 / DPM 93V0061**
CONV. P/ Nº SCANIA: **1 324 427**



CONV. P/ CJ Nº
DPM91A **II 38274**
DPM93A **DPM 93V**
DPM93AK

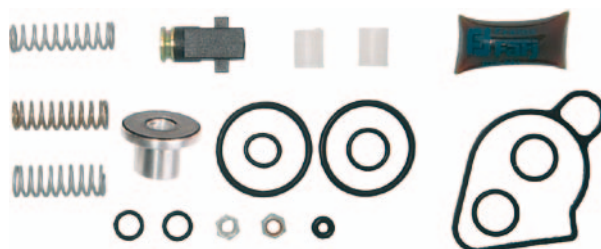

MONTADORA (Nº CONVERSÃO)	APLICAÇÃO
SCANIA	P 94 / P114 / P 124; R 114 / R 124 / R 164; T 114 / T 124
VOLKSWAGEN	17220 / 17300 / 17310 / 18310 / 1944 S; 24220 / 24250 / 26220 / 26260 / 26300 / 26310 / 40300; L2638 / LK2638 / LS1632 / LS1633 / LS1634 / LS1938 / LS2638
IVECO	EUROCARGO 140 E 18 / 150 E 18 / 160 E 21 / 160 E 23 / 170 E 21 / 170 E 22 / 200 E 37 / 320 E 118; EUROTRAKKER 380 E 38 / 380 T 38 / 720 E 42; EUROTECH 450 E 31 / 450 E / 42 / 740 E 42; STRALIS
MERCEDES BENZ	ATEGO 1315 / 1418 / 1518 / 1718 / 1725 / 2425; / AXOR 1933 S / 2533

Os números originais utilizados tem a única intenção de auxiliar nossos clientes na identificação dos códigos Farj correspondentes.
Los números de pieza original se utilizan para identificar los productos que vendemos con el único propósito de reconocimiento de los productos por nuestros clientes.
Original part numbers are used so as to identify the products we sell, in the sole purpose of customers recognition of the items sold.

Alojamento do Pistão Para Válvula de Freio de Mão

CARCASA DEL ÉMBOLO PARA VÁLVULA DE FRENO DE MANO
PISTON HOUSING FOR HAND BRAKE VALVE

Nº FARJ: **45155-0**

CONV. P/ KNORR Nº: **75750710 + 75750810**

CONV. P/ WABCO Nº: **961 723 201 4 + 961 723 202 4**



MONTADORA (Nº CONVERSÃO)	APLICAÇÃO
VOLVO	VM (4 X 2) CAVALO MECÂNICO
SCANIA	P 94 / P 114 (4 X 2) (6 X 2) / P 124 (4 X 2) / R 114 (4 X 2) (6 X 4) / R 124 (4 X 2) (6 X 2) (6 X 4) / T 114 (4 X 2) (6 X 4) / T 124 (4 X 2) (6 X 2)
AGRALE	13 000 / CAMINHÕES / MICROÔNIBUS / MA 8,5T / MA 9T / MA 12T / MA 15T / MT 12T
VOLKSWAGEN	5.140 / 5.140E / 7.110 / 8.120 / 8.150 / 9.150 / 9.150E / 9.160E / 13.150 / 13.170 / 13.170E / 13.180 / 13.190 / 15.170 / 15.170E / 15.180 / 15.180E / 15.190 / 15.210 / 17.180 / 17.210 / 17.210E / 17.220 / 17.240 / 17.250E / 17.260 / 17.300 / 17.310 / 1 / 17.180 (EURO III) / 17.210 / 17.220 / 17.250E / 17.310 ; 18.310 TITAN / 18.320 / 23.210 / 23.220 / 23.250 / 23.310 / 24.220 / 24.250E / 26.220 / 26.260 / 26.260E / 26.310 / 31.260 / 31.260E / 31.310 / 40.300 / 42.300
AGRALE	13 000 / CAMINHÕES / MICROÔNIBUS / MA 8,5T / MA 9T / MA 12T / MA 15T / MT 12T
MERCEDES BENZ	LO 94 / O 500 M / O 500 R / O 500 R 1725 / O 500 RSD / O 500 ARTICULADO / 712 C / 815 ACCELO / 914 C / 915 C / 1016 ACCELO / 1215 C / L1218 / L1218 EL / L1318 / LK 1318 / L1319 / LK 1319 / OF 1417 / L1418 / L1418 EL / OH 1421 L / L1620 / OH 1621 L / L1622 / LK 1620 / OF 1620 PLUS / OH 1625 L / OH 1628 L / 1718 M / OF 1721 / OF 1722 / 1728 / 2038 S / 2423 B / 2423 K / 2428 / 2638 S / 2726

Válvula P/ Freio de Mão (DPM67A)

VÁLVULA P/ FRENO DE MANO
HAND BRAKE VALVE

Nº FARJ: **48435-314**

CONV. P/ Nº MERCEDES BENZ: **000 420 01 84**

CONV. P/ Nº KNORR: **DPM67A / K038809**



MONTADORA (Nº CONVERSÃO)	APLICAÇÃO
MERCEDES BENZ	ATEGO

Haste Para Válvula de Freio de Mão

EJE PARA VÁLVULA DE FRENO DE MANO
HAND BRAKE VALVE ROD

Nº FARJ: **48485-0**

CONV. P/ Nº KNORR: **75750001 / PARA VÁLVULA Nº: DPM66B / DPM67A / DPM68A / DPM91A / DPM91V / DPM93A / DPM93V / DPM94B / DPM94V / DPM98A / DPM98B / DFR9325 / DPM93AK / DPM94BK / II38185 / II38274 / K051251**

CONV. P/ VÁLVULA (WABCO) Nº: **961 723 730 4 / 961 723 021 0 / 961 723 031 0 / PARA VÁLVULA Nº: 961 723 043 0 / 961 723 049 0 / 961 723 052 0 / 961 723 104 0 / 961 723 122 0 / 961 723 214 0 / 961 723 215 0 / 961 723 217 0 / 961 723 227 0 / 961 723 962 0**



MONTADORA (Nº CONVERSÃO)	APLICAÇÃO
IVECO	EUROCARGO 140 E 18 / 150 E 18 / 160 E 21 / 160 E 23 / 170 E 21 / 170 E 22 / 200 E 37 / 320 E 118 / EUROTRAKKER 380 E 38 380 T 38 / 720 E 42 / EUROTECH 450 E 31 / 450 E 42 / 740 E 42 / STRALIS
SCANIA	P 94 / P 114 / P 124 / R 114 / R 124 / R 164 / T 114 / T 124
VOLKSWAGEN	17220 / 17300 / 17310 / 18310 / 1944 S / 24220 / 24250 / 26220 / 26260 / 26300 / 26310 / 40300 / L2638 / LK2638 / LS1632 / LS1633 / LS1634 / LS1938 / LS2638
MERCEDES BENZ	ATEGO 1315 / 1418 / 1518 / 1718 / 1725 / 2425 / AXOR 1933 S / 2533 / O500 / O500R / O500 RSD
VOLVO	FH12 / EDC NL10 / NL12 / VM 17 / VM 23 / VM 210 / VM 260

Punho P/ Válvula de Freio de Mão

PUÑO P/ LA VÁLVULA FRENO DE MANO
HAND BRAKE VALVE LEVER

Nº FARJ: **47725-0**

CONV. P/ Nº KNORR: **75829801000 / DPM93A / DPM94B / DPM93AK / II38185 / II38274 / K051251 / DPM94BAK / II3819401**



MONTADORA (Nº CONVERSÃO)	APLICAÇÃO
AGRALE	9200 TCA / CAMINHÃO 9000 / CAMINHÃO (2002...) / MA12.0 / MA7.5 TCA / MA8.0 TCA / MA9.2 TCA / MICRO-ÔNIBUS / MT12 / W8
IVECO	EUROCARGO: / 140E18 / 150E18 / 160E21 / 160E23 / 170E21 / 170E22 / 200E37 / 320E18 / / EUROTECH: / 450E31 / 450E42 / 740E42 / / EUROTRAKKER: / 380E38 / 380T38 / 720E42 / / STRALIS / / DAYLE 70C16HD
MERCEDES BENZ	ATEGO 1315 / 1418 / 1518 / ATEGO 1718 / 1725 / ATEGO 1933 / 2533 / / L2638 / LK2638 / LS1632 / 1633 / 1634 / LS1938 / 2638 / / 712C / 914C / 1723 / 2423B / 2423K / 2428 / L1420 / 1620 / 1622 / OF1721 / 1721M
VW	17300 / 17310 / 18310 / 1944S / 24220 / 24250 / 26220 / 26260 / 26300 / 26310 / 40300

Bucha Trava do Punho P/ Válvula de Freio de Mão

BUJE DE BLOQUEO P/ PUÑO DE VÁLVULA FRENO DE MANO
HAND BRAKE VALVE LOCKING BUSCH

Nº FARJ: **47735-0**

CONV. P/ Nº: **KNORR: 75830110 / P/ MANETINS: DPM66B / DPM67A / DPM68A / DPM91A / DPM91V / DPM93A / DPM94B / DFR9325 / DPM93AK / II38185 / II38274 / K051251 / DPM94BAK / II3819401**



MONTADORA (Nº CONVERSÃO)	APLICAÇÃO
AGRALE	9200 TCA / CAMINHÃO 9000 / CAMINHÃO (2002...) / MA12.0 / MA7.5 TCA / MA8.0 TCA / MA9.2 TCA / MICRO-ÔNIBUS / MT12 / W8
IVECO	EUROCARGO: 140E18 / 150E18 / 160E21 / 160E23 / 170E21 / 170E22 / 200E37 / 320E18 EUROTECH: 450E31 / 450E42 / 740E42 EUROTRAKKER: 380E38 / 380T38 / 720E42 STRALIS DAYLE 70C16HD
MERCEDES BENZ	AXOR 1933 / AXOR 2035 / 2935S / AXOR 2040S / 2540S / AXOR 2644S / AXOR 2835 / 2835S / AXOR 3340 / 3340S / AXOR 3344 / 4140 / 4144 / ATEGO 1315 / 1418 / 1518 / ATEGO 1718 / 1725 / ATEGO 1933 / 2533 / L2638 / LK2638 / LS1632 / 1633 / 1634 / LS1938 / 2638 / 712C / 914C / 1723 / 2423B / 2423K / 2428 / L1420 / 1620 / 1622 / OF1721 / 1721M
SCANIA	P94 / P114 / P124 / R114 / R124 / R164 / T114 / T124
VW	CONSTELLATION: 13180E / 15180E / 17250E / 17220E / 17250E / 24250E / 25310E / 31320E / 31370E / 17300 / 17310 / 18310 / 1944S / 24220 / 24250 / 26220 / 26260 / 26300 / 26310 / 40300

Jogo de Reparo da Tampa Protetora P/ Válvula de Freio de Mão (DPM)

JUEGO DE LA CUBIERTA PROTECTORA P/ VÁLVULA DE FRENO DE MANO
HAND BRAKE VALVE PROTECTIVE COVER KIT

Nº FARJ: **48035-2**

CONV. P/ Nº KNORR: **K013198 / DPM66B / DPM67A / DPM91V / DPM93A / DPM93V / DPM94B / DPM94V / DPM94BK / II38185 / II38274 / K051251 / II3819401**

CONV. P/ Nº WABCO: **961 723 4504 / 961 723 4514 / 961 723 4524**



MONTADORA (Nº CONVERSÃO)	APLICAÇÃO
AGRALE	9000 / 9200TCA / MA7.5TCA / MA8.0TCA / MA9.2TCA / MA12.0 / MT12 / W8 / MICRO-ÔNIBUS
IVECO	EUROCARGO 140E18 / 150E18 / EURO CARGO 160E21 / 160E23 / EURO CARGO 170E21 / 170E22 / EURO CARGO 200E37 / 320E18 / EUROTECH 450E31 / 450E42 / 740E42 / EUROTRAKKER 380E38 / 380T38 / 720E42 / STRALIS / DAILY 70C16HD
MERCEDES BENZ	AXOR 2035 / 2035S / AXOR 2040S / 2425 / 2533 / AXOR 2540S / 2644S / AXOR 3340 / 3340S / 4144 / ATEGO 1315 / 1418 / 1518 / ATEGO 1718 / 1725 / 2425 / 712C / 914C / L1420 / L1620 / L1622 / 1723 / 2423B / 2423K / 2428 / OF1721 / OF1721M / L2638 / LK2638 / LS1632 / LS1633 / LS1634 / LS1938 / LS2638
VOLKSWAGEN	17250E / 19320E CONSTELLATION / 24250E / 25370E CONSTELLATION / 31320E / 31320E CONSTELLATION / 17220 / 17300 / 17310 / 18310 / 1944S / 24220 / 24250 / 26220 / 26260 / 26310 / 40300
SCANIA	T114 / T124 / R114 / R124 / P94 / P114 / P124

Jogo de Reparo P/ Válvula de Freio de Mão com Tampa Protetora

JUEGO DE REPARACIÓN P/ VÁLVULA DE FRENO DE MANO (AXOR)
HAND BRAKE VALVE REPAIR KIT (AXOR)

Nº FARJ: **46485-2**

CONV. P/ Nº KNORR: **DPM66B0061 / P/ VÁLVULA Nº: DPM66B**



MONTADORA (Nº CONVERSÃO)	APLICAÇÃO
MERCEDES BENZ	AXOR 2035 / AXOR 2035S / AXOR 2040S / AXOR 2540S / AXOR 2644S / AXOR 3340 / AXOR 3340S

Jogo de Reparo P/ Válvula de Freio de Mão (Axor)

JUEGO DE REPARACIÓN P/ LA VÁLVULA DE FRENO DE MANO
HAND BRAKE VALVE REPAIR KIT

Nº FARJ: **46485-2 F**

CONV. P/ Nº KNORR: **DPM66B0061 / P/ VÁLVULA Nº: DPM66B**



MONTADORA (Nº CONVERSÃO)	APLICAÇÃO
MERCEDES BENZ	AXOR 2035 / AXOR 2035S / AXOR 2040S / AXOR 2540S / AXOR 2644S / AXOR 3340 / AXOR 3340S

Válvula Para Freio de Mão (HB 1143)

VÁLVULA PARA FRENO DE MANO (HB 1143)
HAND BRAKE VALVE (HB 1143)

Nº FARJ: **46285-194**

CONV. P/ KNORR Nº: **I 82171**

CONV. P/ VOLVO Nº: **4822431**



MONTADORA (Nº CONVERSÃO)	APLICAÇÃO
VOLVO	B9 / BR7

Os números originais utilizados tem a única intenção de auxiliar nossos clientes na identificação dos códigos Farj correspondentes.
 Los números de pieza original se utilizan para identificar los productos que vendemos con el único propósito de reconocimiento de los productos por nuestros clientes.
 Original part numbers are used so as to identify the products we sell, in the sole purpose of customers recognition of the items sold.

Jogo de Reparo Para Válvula de Freio de Mão

JUEGO DE REPARACIÓN PARA LA VÁLVULA DE FRENO DE MANO
HAND BRAKE VALVE REPAIR KIT

Nº FARJ: **46285-2**
CONV. P/ KNORR Nº: **1 72371 / 172371 / 182171**
CONV. P/ VOLVO Nº: **272790**
CONV. P/ MAN Nº: **81.52315.6111**

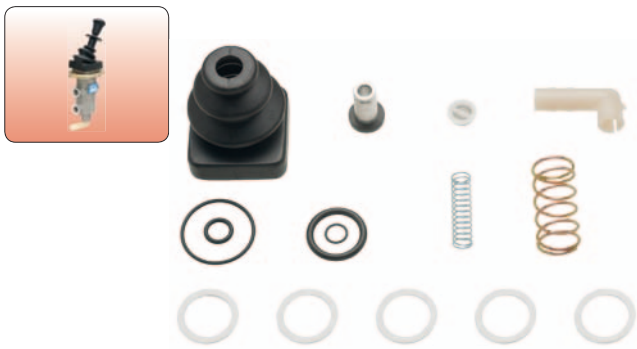

MONTADORA (Nº CONVERSÃO)	APLICAÇÃO
VOLVO	VOLVO BUS B 9 / 12 / 13 (D / DH ENGINE) VOLVO BUS B 10 / 12 (TD / THD ENGINE) / VOLVO BUS B 5 / 6 / 7 / BR7 / VOLVO F / FL / N / NL 10 / 12 / 16

Válvula de Nivelamento

VÁLVULA NIVELADORA
LEVELLING VALVE

Nº FARJ: **96045-29**
CONV. P/ Nº VOLVO: **20356526**
CONV. P/ Nº SCANIA: **523851**
CONV. P/ Nº MERCEDES BENZ: **A 3903208058**
CONV. P/ Nº KNORR: **I 86030**



MONTADORA (Nº CONVERSÃO)	APLICAÇÃO
MERCEDES BENZ	O 370 RS / RSD / O 371 R / RS / RSD / O 371 RSL / SRE / O 371 U / UL / UP / O 400 R / RS / RSD / O 400 RSL / SER / O 400 UP / UPA / OF 1417 E / OF 1620 / 1620 PLUS / OF 1721 / 1721 M / OH 1517 / 1518 / 1520 / OH 1621 / 1628 OH 1635 L / 1636 L
SCANIA	K 112 / R 112 / T 112 / K 113 / L 113
VOLVO	B 10 R / B 12

Jogo de Reparo Parcial Para Válvula Niveladora

JUEGO DE REPARACIÓN PARCIAL PARA LA VÁLVULA NIVELADORA
LEVELLING VALVE PARTIAL REPAIR KIT

Nº FARJ: **91225-2 F**
CONV. P/ Nº KNORR: **I 84668**
CONV. P/ Nº MERCEDES BENZ: **212 003 65 94**
CONV. P/ Nº SCANIA: **1953054**
CONV. P/ Nº VOLVO: **6889547**



CONV. P/ C/J Nº
I 83250
I 84808
I 85673
I 86030
II 38254

MONTADORA (Nº CONVERSÃO)	APLICAÇÃO
VOLVO	TODOS OS ÔNIBUS
MERCEDES BENZ	CHASSIS DE ÔNIBUS URBANOS O / H / L (1996...)
SCANIA	TODOS OS ÔNIBUS (1996...)

Válvula Freio de Mão para Reboque

VÁLVULA DE FRENO DE MANO DEL REMOLQUE
TRAILER HAND BRAKE VALVE

FARJ Nº: **50055-373**
CONV. P/ FACCHINI: **308750416**
CONV. P/ KNORR: **K001726R**
CONV. P/ VOLKSWAGEN: **2T0607329**
CONV. P/ VOLKSWAGEN: **TRG507329A**



MONTADORA (Nº CONVERSÃO)	APLICAÇÃO
VOLKSWAGEN	18.310 24.220 / 24.250 35.300

Jogo de Reparo Válvula Niveladora (Com Guarda-pó)

JUEGO DE REPARACIÓN PARA LA VÁLVULA NIVELADORA (CON GUARDAPOLVO)
LEVELLING VALVE REPAIR KIT

Nº FARJ: **91225-2**
CONV. P/ Nº KNORR: **I 84668**
CONV. P/ Nº MERCEDES BENZ: **212 003 65 94**
CONV. P/ Nº SCANIA: **1 953 054**
CONV. P/ Nº VOLVO: **6 889 547**

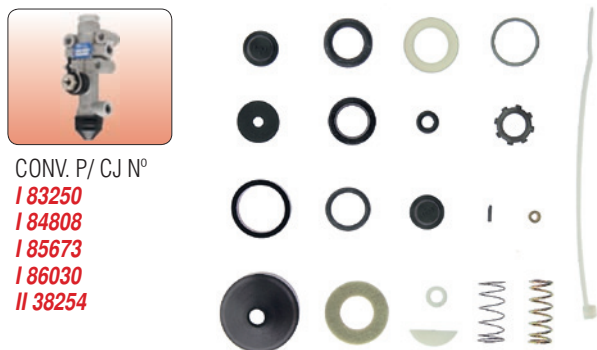

CONV. P/ C/J Nº
I 83250
I 84808
I 85673
I 86030
II 38254

MONTADORA (Nº CONVERSÃO)	APLICAÇÃO
VOLVO	TODOS OS ÔNIBUS
MERCEDES BENZ	CHASSIS DE ÔNIBUS URBANOS O / H / L (1996...)
SCANIA	TODOS OS ÔNIBUS (1996...)

Válvula de Nivelamento P/ Suspensão (Scania)

VÁLVULA NIVELADORA DE LA SUSPENSIÓN
SUSPENSION LEVELLING VALVE

Nº FARJ: **47475-283**
CONV. P/ Nº KNORR: **0504002111**
CONV. P/ Nº SCANIA: **481829**



MONTADORA (Nº CONVERSÃO)	APLICAÇÃO
SCANIA	K124 / K270 / K310

Jogo de Reparo Para Válvula Duas Vias

JUEGO DE REPARACIÓN PARA LA VÁLVULA DOS VÍAS
 2 DIRECTIONAL CONTROL VALVE REPAIR KIT

Nº FARJ: **99575-2**
 CONV. P/ Nº KNORR: **II 35221**



CONV. P/ CJ Nº
I 76635
I 90269
I 92491
II 15116
II 35255

MONTADORA (Nº CONVERSÃO)	APLICAÇÃO
AUTOLATINA	TODOS OS VEÍCULOS
SCANIA	... / ATUAL
VOLVO	... / ATUAL
MERCEDES BENZ	OF / OH 1115 / 1314 / 1315 / 1316 / 1317 / 1419 / 1420 / 1517 / 1518 / 1520 / LS 1924 / 1924 / 1929 / 1932 / 1933 / LS / LA / LK / LAK 1313 / 1318 / 1513 / 1516 / L / LK / LS 1519 / 1520 / 1524 / 1525 / FPN (CARA CHATA) 1214 / 1218 / 1414 / 1418

Válvula de Retenção Simples (Rosca M 22 x 1,5 Cônica Curta)

VÁLVULA DE RETENCIÓN SIMPLE
 SIMPLE RETENTION VALVE

Nº FARJ: **99555-0**
 CONV. P/ Nº KNORR: **I 92490**
 CONV. P/ Nº SCANIA: **1 672 167**

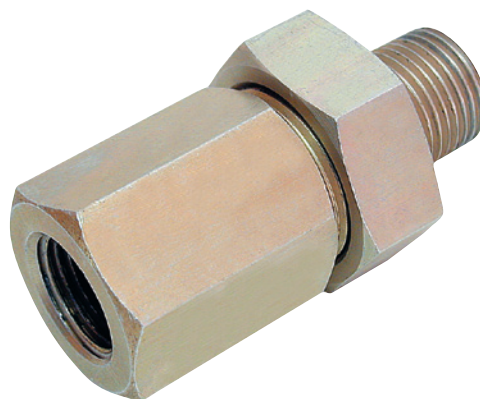

MONTADORA (Nº CONVERSÃO)	APLICAÇÃO
SCANIA	TODOS OS VEÍCULOS

Válvula de Retenção (Rosca M 22 x 1,5)

VÁLVULA DE RETENCIÓN
 RETENTION VALVE

Nº FARJ: **91985-15**
 CONV. P/ Nº KNORR: **I 78142**
 CONV. P/ Nº MERCEDES BENZ: **003 429 28 44**

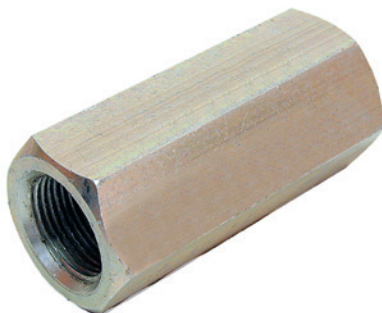

MONTADORA (Nº CONVERSÃO)	APLICAÇÃO
SCANIA	TODOS OS VEÍCULOS
VOLVO	B 58 E / B 10 M
AUTOLATINA	MICRO-ÔNIBUS (7 TON) / TODOS OS VEÍCULOS (1991...)
MERCEDES BENZ	O 370 R / RS / RSD; / O 371 U / UP / R / RS / RSD / RSL / LS 1924 / 1924A / 1929 / 1932 / 1933 / 1934 / 1935 / 1941 L / LK 1214 / 1218 / 1414 / 1418 / 1519 / 1520 / 1524 / 1525 / 1618 / LK 2314 / 2318 / L / LS / LA / LK 1313 / 1318 / 15 / 1513 / 1516 / FPN (CARA CHATA) 1214 / 1214K / 1218 / 1414 / 1414K / 1418 / 1418 K / 1714 / 1718 / 1718 K TODOS OS CAMINHÕES PESADOS
FIAT	TODOS OS VEÍCULOS
IVECO	DAILY 70C16HD / EURO CARGO 140 E 18 / EURO CARGO 150 E 18 / EURO CARGO 160 E 21 / EURO CARGO 170 E 21 / EURO CARGO 170 E 22 / EUROTECH MP 450 E 37 / EUROTRAKKER MP 450 E 37 HD

Jogo de Reparo Para Válvula de Retenção

JUEGO DE REPARACIÓN PARA LA VÁLVULA DE RETENCIÓN
 RETENTION VALVE REPAIR KIT

Nº FARJ: **91975-2**
 CONV. P/ Nº KNORR: **II 15 167**



CONV. P/ CJ Nº
I 78142
I 90226
I 90227
I 90267
I 90298
I 92490
II 31334



MONTADORA (Nº CONVERSÃO)	APLICAÇÃO
SCANIA	TODOS OS VEÍCULOS
VOLVO	B 58 E / B 10 M
AUTOLATINA	MICRO-ÔNIBUS (7 TON) TODOS OS VEÍCULOS (1991...)
MERCEDES BENZ	O 370 R / RS / RSD; / O 371 U / UP / R / RS / RSD / RSL / LS 1924 / 1924A / 1929 / 1932 / 1933 / 1934 / 1935 / 1941 L / LK 1214 / 1218 / 1414 / 1418 / 1519 / 1520 / 1524 / 1525 / 1618 / LK 2314 / 2318 / L / LS / LA / LK 1313 / 1318 / 15 / 1513 / 1516 / FPN (CARA CHATA) 1214 / 1214K / 1218 / 1414 / 1414K / 1418 / 1418 K / 1714 / 1718 / 1718 K TODOS OS CAMINHÕES PESADOS
FIAT	TODOS OS VEÍCULOS
IVECO	DAILY 70C16HD / EURO CARGO 140 E 18 / EURO CARGO 150 E 18 / EURO CARGO 160 E 21 / EURO CARGO 170 E 21 / EURO CARGO 170 E 22 / EUROTECH MP 450 E 37 / EUROTRAKKER MP 450 E 37 HD

Os números originais utilizados tem a única intenção de auxiliar nossos clientes na identificação dos códigos Farj correspondentes.
 Los números de pieza original se utilizan para identificar los productos que vendemos con el único propósito de reconocimiento de los productos por nuestros clientes.
 Original part numbers are used so as to identify the products we sell, in the sole purpose of customers recognition of the items sold.

Jogo de Reparo Para Válvula Redutora Pressao K

JUEGO DE REPARACIÓN PARA LA VÁLVULA REDUCTORA DE PRESIÓN
PRESSURE REDUCING VALVE REPAIR KIT

Nº FARJ: **94575-2**
CONV. P/ Nº KNORR: **1138212**
CONV. P/ Nº IVECO: **93161265**



CONV. P/ CJ Nº
AC 155 A
AC 155 B
AC 155 C
AC 155 D
AC 155 F
II 38261
II 38265
II 38266
K 002127
K 002128
K 002129
K 002130

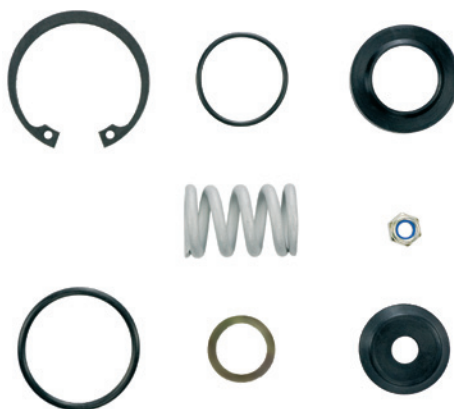

MONTADORA (Nº CONVERSÃO)	APLICAÇÃO
SCANIA	K114 / K124 / K94 / P114 / P124 / P94 / R114 / R124 / T114 / T124 / F94 / L94 / R112 / R164
VOLKSWAGEN	17.240 OT
IVECO	EURO CARGO 140 E 18 / 150 E 18 / 160 E 21 / 160 E 23 / 170 E 21 / 170 E 22 / 200 E 37 / EUROTECH 450 E 31 / 450 E 42 / 740 E 42 / EUROTRAKKER 380 E 38 / 380 T 38 / 720 E 42 / STRALIS
MERCEDES BENZ	O500 R / O500 RS / O 500 RSD

Jogo de Reparo Para Válvula Distribuidora

JUEGO DE REPARACIÓN PARA LA VÁLVULA DE CONTROL DEL REMOLQUE
TRAILER CONTROL VALVE REPAIR KIT

Nº FARJ: **92215-2**
CONV. P/ Nº KNORR: **I 93362 / 0062**



CONV. P/ CJ Nº
AB 2840

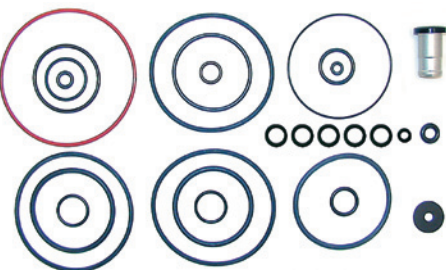

MONTADORA (Nº CONVERSÃO)	APLICAÇÃO
MERCEDES BENZ	1935
VOLVO	EDC
SCANIA	113

Jogo de Reparo Parcial Para Válvula Distribuidora

JUEGO DE REPARACIÓN PARCIAL P/LA VÁLVULA DE CONTROL DEL REMOLQUE
TRAILER CONTROL VALVE REPAIR KIT

Nº FARJ: **92195-2**
CONV. P/ Nº KNORR: **II 35271 P / II35270 / AC 596 A / 597 A**



MONTADORA (Nº CONVERSÃO)	APLICAÇÃO
SCANIA	R114 / R124 / T114 / T124 - P94
IVECO	EURO-TRACKER MP 450 E 37 HT EUROTECH MP 450 E 37
MERCEDES BENZ	LS 1625 / 1630 / 1632 / 1924 / 1924A / 1929 / 1932 / 1933 / 1934 / 1935 / 1938 / 1941 / 2635 / 2636

Jogo de Reparo Para Cilindro de Acionamento do Freio Motor

JUEGO DE REPARACIÓN P/ EL CILINDRO DE ACCIONAMIENTO DEL FRENO MOTOR
CONTROL CYLINDER REPAIR KIT

Nº FARJ: **92275-2**
CONV. P/ CILINDRO KNORR Nº: **I 94326 / I90281 / TIPO: SZ1166**
CONV. P/ CILINDRO MERCEDES BENZ Nº: **000 430 60 26**



MONTADORA (Nº CONVERSÃO)	APLICAÇÃO
MERCEDES BENZ	1513 / 1520 / 1618 / 1620

Midi-Servo Ø 83

MIDI-SERVO Ø 83 MM
CLUTCH MIDI-SERVO Ø 83 MM

Nº FARJ: **96945-128**
CONV. P/ KNORR Nº: **K045092 / K036633 / K012404**
CONV. P/ VW Nº: **2R2721257**



MONTADORA (Nº CONVERSÃO)	APLICAÇÃO
VOLKSWAGEN	CONSTELLATION: 13.180E / 15.180E / 17.250E / 19.320E / 24.250E / 25.370E

Reservatório P/ Midi Servo

DEPÓSITO DEL ACEITE MIDI SERVO
FLUID TANK TO MIDI CLUTCH

Nº FARJ: **48365-0**
CONV P/ KNORR Nº: **75914710 / K012404 / K036633 / K045092**
CONV P/ VOLKSWAGEN Nº: **2R2721257**



CONV. P/ CJ Nº
K012404 /
K036633 /
K045092 /
2R2721257

MONTADORA (Nº CONVERSÃO)	APLICAÇÃO
VOLKSWAGEN	CONSTELLATION: 13.180E / 15.180E / 17.250E / 19.320E / 24.250E / 25.370E

Jogo de Reparo Parcial para Servo Embr Midi-Servo (Ø 83mm) VW

JUEGO DE REPARACIÓN PARCIAL PARA EL SIERVO EMBRAGUE
CLUTCH SERVO PARTIAL REPAIR KIT

Nº FARJ: **94555-2 F**
CONV. P/ VOLKSWAGEN Nº: **2R2 798435 (SEM RESERVATÓRIO)**
CONV. P/ KNORR Nº: **K0124040062 (PARCIAL) / K 036633 / K 045092**

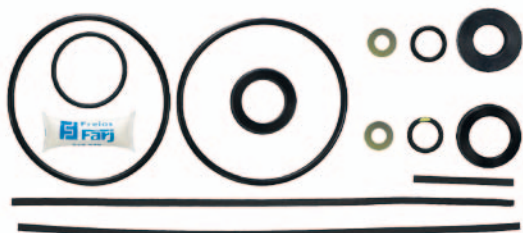

MONTADORA (Nº CONVERSÃO)	APLICAÇÃO
VOLKSWAGEN	9.150 CONSTELLATION: 13.180E / 15.180E / 17.250E / 19.320E / 24.250E / 25.370E

Cilindro de Embreagem P/ VW Ø36 mm (Haste Longa)

CILINDRO DE EMBRAGUE (Ø36 MM)
CLUTCH CYLINDER FOR VW (Ø36 MM)

Nº FARJ: **47985-303**
CONV. P/ Nº ZF: **0501398121 / 0501398772 / 0501398877**
CONV. P/ Nº VOLKSWAGEN: **2T2721261**
CONV. P/ Nº KNORR: **K011271 / K033411**



MONTADORA (Nº CONVERSÃO)	APLICAÇÃO
VW	19.320 TITAN TRACTOR / 19.370 / 25.370 / 31.320 / 31.370

Jogo de Reparo Para Servo Embr Midi-servo (Ø 83mm) VW

JUEGO DE REPARACIÓN PARA EL SIERVO EMBRAGUE
CLUTCH SERVO REPAIR KIT

Nº FARJ: **94555-2**
CONV. P/ Nº KNORR: **K 0124040062**
CONV. P/ Nº VW: **2R2 798435 (SEM RESERVATÓRIO)**



CONV. P/ CJ Nº
K 036633
K 045092

MONTADORA (Nº CONVERSÃO)	APLICAÇÃO
VOLKSWAGEN	9.150 / CONSTELLATION 13.180E / 15.180E / 17.250E / 19.320E / 24.250E / 25.370E

Cilindro de Embreagem P/ VW (Ø36 mm)

CILINDRO DE EMBRAGUE
CLUTCH CYLINDER FOR VW

Nº FARJ: **47805-293**
CONV. P/ VOLKSWAGEN Nº: **2S2721261**
CONV. P/ KNORR Nº: **K011270 / K044333 / K033409**



MONTADORA (Nº CONVERSÃO)	APLICAÇÃO
VW	13.180 (4X2) / 13.180E CONSTELLATION / 15.180 (4X2) / 15.180E CONSTELLATION / 17.250 (4X2) / 17.260 (6X4) / 24.250 (6X2) / 26.260 (6X4)

Midi-Servo (SM1PLA)

MIDI-SERVO (SM1PLA)
CLUTCH MIDI-SERVO (SM1PLA)

Nº FARJ: **48785-332**
CONV. P/ KNORR Nº: **SM1PLA / SM1A05021**
CONV. P/ IVECO Nº: **500398367 / 504060023 / 5801446199**



MONTADORA (Nº CONVERSÃO)	APLICAÇÃO
IVECO	EUROCARGO 170E / 210E / 230E / ÔNIBUS

Os números originais utilizados tem a única intenção de auxiliar nossos clientes na identificação dos códigos Farj correspondentes.
Los números de pieza original se utilizan para identificar los productos que vendemos con el único propósito de reconocimiento de los productos por nuestros clientes.
Original part numbers are used so as to identify the products we sell, in the sole purpose of customers recognition of the items sold.

Midi-Servo (SM1PLB)

MIDI-SERVO (SM1PLB)
CLUTCH MIDI-SERVO (SM1PLB)

Nº FARJ: **48795-333**
CONV. P/ KNORR Nº: **SM1PLB**
CONV. P/ IVECO Nº: **504084986 / 5801317171**



MONTADORA (Nº CONVERSÃO)	APLICAÇÃO
IVECO	TECTOR (2010...)

Midi-Servo (SM1PLC)

MIDI-SERVO (SM1PLC)
CLUTCH MIDI-SERVO (SM1PLC)

Nº FARJ: **48805-334**
CONV. P/ KNORR Nº: **SM1PLC**
CONV. P/ IVECO Nº: **5801313365 / 5801446200**



MONTADORA (Nº CONVERSÃO)	APLICAÇÃO
IVECO	STRALIS NR (2010...)

Servo Embragem (Iveco)

SERVO DE EMBRAGUE (IVECO)
CLUTCH SERVO (IVECO)

Nº FARJ: **96105-37**
CONV. P/ Nº KNORR: **II 35696 / K004296**

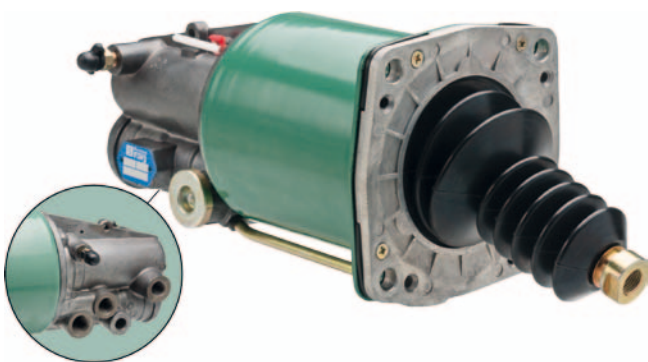

MONTADORA (Nº CONVERSÃO)	APLICAÇÃO
IVECO	EUROTECH MP 450 E 37 / STRALIS

Cilindro P/ Servo Embragem K (Iveco)

CILINDRO P/ SERVO DE EMBRAGUE
CLUTCH SERVO CYLINDER

Nº FARJ: **47775-0**
CONV. P/ SERVO Nº KNORR: **II36696 / K004296**



MONTADORA (Nº CONVERSÃO)	APLICAÇÃO
IVECO	EUROTECH MP 450 E 37 / STRALIS

Servo Embragem (VG3286 - Iveco)

SERVO DE EMBRAGUE (VG3286 - IVECO)
CLUTCH SERVO (VG3286 - IVECO)

Nº FARJ: **48575-318**
CONV. P/ Nº IVECO: **41035648**
CONV. P/ Nº KNORR: **K002173 / VG3286**



MONTADORA (Nº CONVERSÃO)	APLICAÇÃO
IVECO	EUROCARGO / EUROTECH / EUROSTAR / AD / AT STRALIS / EUROTRAKKER / AD / AT TRAKKER

Jogo de Reparo Para Servo Embragem K (IVECO)

JUEGO DE REPARACIÓN PARA EL SERVO EMBRAGUE (IVECO)
CLUTCH SERVO REPAIR KIT (IVECO)

Nº FARJ: **94665-2**
CONV. P/ Nº KNORR: **II 35696008**
CONV. P/ Nº IVECO: **503101555**



CONV. P/ CJ Nº
II 35696



MONTADORA (Nº CONVERSÃO)	APLICAÇÃO
IVECO	EUROTECH MP 450 E 37

Jogo de Reparo Para Servo Embreagem (Stralis - Corpo de Alumínio)

JUEGO DE REPARACIÓN PARA EL SERVO EMBRAGUE (STRALIS - CUERPO DE ALUMINIO • CLUTCH SERVO REPAIR KIT (STRALIS - ALUMINUM BODY)

Nº FARJ: **45745-2**
CONV. P/ Nº IVECO: **41035502 / 41035647**



CONV. P/ CJ Nº
K 004295
41035649



MONTADORA (Nº CONVERSÃO)	APLICAÇÃO
IVECO	STRALLIS

Jogo de Bobinas para Servo Embreagem Eletrônico Ø 100 mm (Iveco/MAN/DAF)

JUEGO DE BOBINAS PARA SERVO EMBRAGUE ELECTRONICO Ø 100 MM (IVECO/ MAN/DAF) / CLUTCH SERVO COILS SET

Nº FARJ: **49935-2B**
CONV. P/ DAF PARA SERVO Nº: **1447248 / 1938762**
CONV. P/ IVECO P/ SERVO Nº: **42536490 / 42560762 / 42568691 / 42569800**
CONV. P/ KNORR PARA SERVO Nº: **K013727**
CONV. P/ MAN. PARA SERVO Nº: **81307166099 / 81307166102 / 81307166111 / 81307166113 / 81307166115**
CONV. P/ ZF. PARA SERVO Nº: **0501212474 / 0501215260 / 0501219051 / 1328298005 / 1328298010**



MONTADORA (Nº CONVERSÃO)	APLICAÇÃO
IVECO	STRALLIS
MAN	TGX / TGS
DAF	XF95X

Jogo de Reparo de Componentes para Válvula Dreno Automático

JUEGO DE REPARACIÓN DE PIEZAS P/ LA VÁLVULA DE DRENAJE AUTOMÁTICA DRAIN VALVE COMPONENTS REPAIR KIT

Nº FARJ: **93545-2**
CONV. P/ Nº KNORR: **K004447**

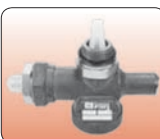

CONV. P/ CJ Nº
I 84866
I 92054
I 93084
II 38192
K 000792



MONTADORA (Nº CONVERSÃO)	APLICAÇÃO
	TODOS OS VEÍCULOS EQUIPADOS COM VÁLVULA DE DRENAJE AUTOMÁTICA 184866 E I 93084

Jogo de Reparo para Servo Embreagem Eletrônico Ø 100 mm (Iveco/MAN/DAF)

JUEGO DE REPARACIÓN P/ EL SERVO DE EMBRAGUE Ø 100 MM (IVECO/MAN/DAF) CLUTCH SERVO REPAIR KIT

Nº FARJ: **49935-2**
CONV. P/ DAF PARA SERVO Nº: **447248 / 1938762**
CONV. P/ IVECO PARA SERVO Nº: **42536490 / 42560762 / 42568691 / 42569800**
CONV. P/ KNORR PARA SERVO Nº: **K013727**
CONV. P/ MAN PARA SERVO Nº: **81307166099 / 81307166102 / 81307166111 / 81307166113**



MONTADORA (Nº CONVERSÃO)	APLICAÇÃO
IVECO	STRALLIS
MAN	TGX / TGS
DAF	XF95X

Válvula de Drenagem Automática

VÁLVULA DE DRENAJE AUTOMÁTICA
AUTOMATIC DRAIN VALVE

Nº FARJ: **91325-33**
CONV. P/ Nº KNORR: **I 84866 / I 93084**
CONV. P/ Nº MERCEDES BENZ: **384 432 72 07**
CONV. P/ Nº SCANIA: **525.749**
CONV. P/ Nº VOLKSWAGEN: **T.066.072.71**
CONV. P/ Nº VOLVO: **8 365 735**



MONTADORA (Nº CONVERSÃO)	APLICAÇÃO
MERCEDES BENZ	L / LK 1214 / 1218 / 1414 / 1418 / 1621 / 1514 / 1518 LA / LAK 1418 L / LB / LK 2314 / 2318 / 2323 / 2325 L 1614 / 1618 / 1625 LK 1618 / LS 1625 / 1630 (CARA CHATA) / 1714 / 1718 K / 1721
SCANIA	TODOS OS VEÍCULOS / VEÍCULOS 7 TONELADAS
VOLKSWAGEN	MICRO-ÔNIBUS / B 58 E / B10M
VOLVO	N / NL 10 / 12

Jogo de Reparo Para Válvula de Drenagem Automática

JUEGO DE REPARACIÓN PARA LA VÁLVULA DE DRENAJE AUTOMÁTICA
AUTOMATIC DRAIN VALVE REPAIR KIT

Nº FARJ: **99055-2**
CONV. P/ Nº KNORR: **I 86230**
CONV. P/ Nº MERCEDES BENZ: **003 430 39 81**
CONV. P/ Nº VOLVO: **6 889 574**



CONV. P/ CJ Nº
I 79512 **I 93084**
I 84866 **II 38192**
I 92054 **K 000792**
I 92054 DW

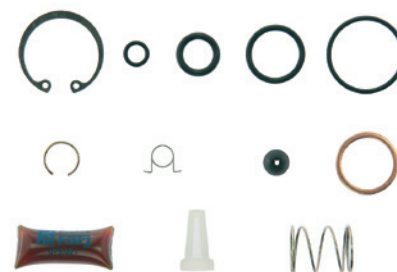

MONTADORA (Nº CONVERSÃO)	APLICAÇÃO
SCANIA	TODOS OS VEÍCULOS
MERCEDES BENZ	L / LK 1214 / 1218 / 1414 / 1418 / 1621 / 1514 / 1518 / LA / LAK 1418 L / LB / LK 2314 / 2323 / 2318 / 2325 / L 1614 / 1618 / 1625 LK 1618 LS 1625 / 1630 / FPN (CARA CHATA) 1214 / 1214K / 1218 / 1414 / 1414K 1418 / 1418K / 1714 / 1718 / 1718K / 1721
VOLKSWAGEN	7 TON. (MICRO-ÔNIBUS)
VOLVO	B58 / B10M N / NL 10 / 12

Os números originais utilizados tem a única intenção de auxiliar nossos clientes na identificação dos códigos Farj correspondentes.
Los números de pieza original se utilizan para identificar los productos que vendemos con el único propósito de reconocimiento de los productos por nuestros clientes.
Original part numbers are used so as to identify the products we sell, in the sole purpose of customers recognition of the items sold.

Válvula de Escoamento de Água (rosca M22 x 1,5 mm)

VÁLVULA DE ESCURRIMENTO DE AGUA (ROSCA M22 X 1,5 MM)
OUT FLOW WATER VALVE (THREAD M22 X 1,5 MM)

Nº FARJ: **99125-0**
CONV. P/ Nº KNORR: **1 85380**
CONV. P/ Nº MERCEDES BENZ: **000 432 22 07 / 000 432 0807**
CONV. P/ Nº WABCO: **934 300 0010 / 934 300 0050**

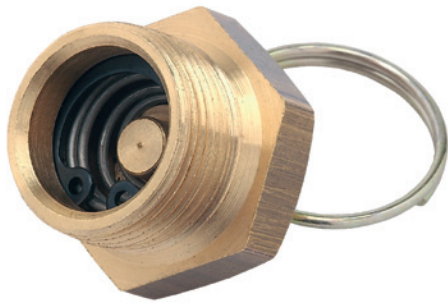

MONTADORA (Nº CONVERSÃO)	APLICAÇÃO
MERCEDES BENZ	TODOS OS VEÍCULOS

Jogo de Reparo para Filtro (Tipo LA 2100)

JUEGO DE REPARACION PARA EL FILTRO DE LÍNEA
AIR FILTER VALVE REPAIR KIT

Nº FARJ: **93715-2**
CONV. P/ Nº KNORR: **190202**
CONV. P/ Nº MERCEDES BENZ: **A0004300469**



CONV. P/ CJ Nº
1 86239

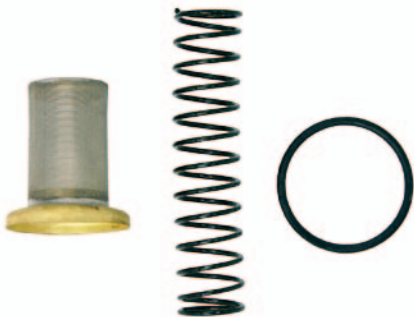

MONTADORA (Nº CONVERSÃO)	APLICAÇÃO
MERCEDES BENZ	O 370 R / RS / RSD O 371 U / UP / UG / R / RS / RSD / RSL

Jogo de Reparo Para Válvula Piloto (SV3368)

JUEGO DE REPARACIÓN PARA VALVULA PILOTO (SV3368)
PILOT VALVE PARTIAL REPAIR KIT (SV3368)

Nº FARJ: **99885-2**
CONV. P/ Nº KNORR: **SP 705**



CONV. P/ CJ Nº
1 87538
6038202003
0750132037
SV3368
1 662 413

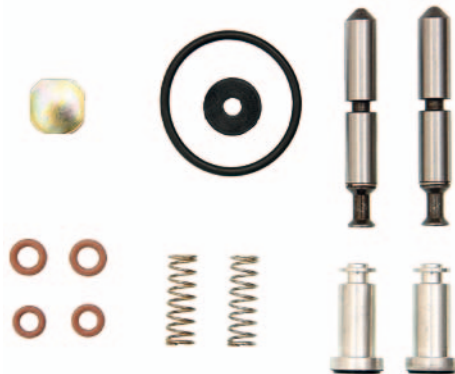

MONTADORA (Nº CONVERSÃO)	APLICAÇÃO
MERCEDES BENZ	1519 / 1924 / 1929 / 1932 / 1933 / 1934 / 1935 / 1941 / SK / MK / NG-SERIES 16 S-112 / 130 / 16 S-160/190 / O 300/O 400-SERIES / SETRA S 200/S 300-SERIES/BM 397
VOLVO	N 10 / 12 - NL 10 / 12
ZF	CÂMBIO ZF 85 135 / 16S 130 / 16S 160
DAF	F 800 / 1000 / 1100 / F1300 / 1600 / 1700 / F1800 / 1900 / 2100 / F 2300 / 2500 / 2700 / F75 / 85 / 95 / CF / CF 75
MAN	F / M / G 90 / F7 / 8 / 9 / M / F90 / L / M / F2000

Jogo de Reparo Completo Para o Regulador de Pressão

JUEGO DE REPARACIÓN PARA REGULADOR DE PRESIÓN
UNLOADER VALVE REPAIR KIT

Nº FARJ: **98145-2**
CONV. P/ Nº KNORR: **9 481 081 005**
CONV. P/ Nº MERCEDES BENZ: **98 345 586 07 43**
CONV. P/ Nº FIAT: **504771**



CONV. P/ CJ Nº
481021001
481021007

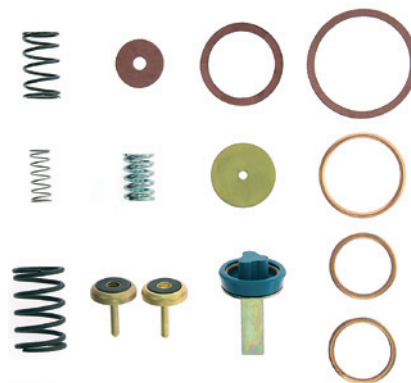

MONTADORA (Nº CONVERSÃO)	APLICAÇÃO
FIAT	H 130 / H 140 / H190
MERCEDES BENZ	L / A 1111 / 1113 / L / A 1313 / 1513 TODOS OS VEÍCULOS ATÉ 1979

Válvula Piloto (Tipo SV 3368)

VÁLVULA PILOTO
GEARBOX VALVE (TYPE SV 3368)

Nº FARJ: **94455-88**
CONV. P/ Nº KNORR: **1 87538**
CONV. P/ Nº MERCEDES BENZ: **001 260 67 57**
CONV. P/ Nº VOLVO: **1662413**
CONV. P/ Nº ZF: **0750132037 / 6038202003**
CONV. P/ Nº IVECO: **93159298**



MONTADORA (Nº CONVERSÃO)	APLICAÇÃO
MERCEDES BENZ	1519 / 1924 / 1929 / 1932 / 1933 / 1934 / 1935 / 1941 / SK / MK / NG-SERIES 16 S-112 / 130 / 16 S-160 / 190 / O 300 / O 400-SERIES / SETRA S 200 / S 300-SERIES BM 397
ZF	CÂMBIO ZF 85 135 / 16 S 130 / 16 S 160
VOLVO	N 10 / 12 - NL 10 / 12
DAF	F 800 / 1000 / 1100 / F1300 / 1600 / 1700 / F1800 / 1900 / 2100 / F 2300 / 2500 / 2700 / F75 / 85 / 95 / CF / CF 75
IVECO	TODOS COM CAIXA ZF 16S130 / 16S160
MAN	F / M / G 90 / F7 / 8 / 9 / M / F90 / L / M / F2000

Jogo de Reparo Parcial P/ Válvula Piloto (SV3368)

JUEGO DE REPARACIÓN PARCIAL P/ VALVULA PILOTO (SV3368)
PILOT VALVE PARTIAL REPAIR KIT (SV3368)

Nº FARJ: **99885-2 F**



CONV. P/ C/J Nº
187538
SV3368
1662413
0750132037
6038202003
SP705 (PARCIAL)

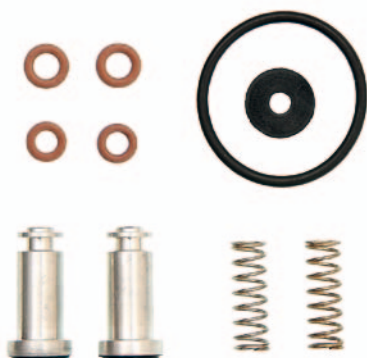

MONTADORA (Nº CONVERSÃO)	APLICAÇÃO
VOLVO	N10 / N12 / NL10 / NL12
ZF	CÂMBIO ZF 85 135 / 16S 130 / 16S 160
MERCEDES BENZ	1519 / 1924 / 1929 / 1932 / 1933 / 1934 / 1935 / 1941 / SK / MK / NG-SERIES 16 S-112 / 130 / 16 S-160 / 190 / O 300 / O 400-SERIES / SETRA S 200 / S 300-SERIES / BM 397
DAF	F 800 / 1000 / 1100 / F1300 / 1600 / 1700 / F1800 / 1900 / 2100 / F 2300 / 2500 / 2700 / F75 / 85 / 95 / CF / CF 75
MAN	F / M / G 90 / F7 / 8 / 9 / M / F90 / L / M / F2000

Jogo de Reparo Para Válvula de Suspensão

JUEGO DE REPARACIÓN PARA LA VÁLVULA DE SUSPENSIÓN
SUSPENSION VALVE REPAIR KIT

Nº FARJ: **92515-2**

CONV. P. Nº DA VÁLV. SCANIA: **481 830**
CONV. P. Nº VÁLVULA KNORR: **501 100 014 / 501 100 027**
CONV. P. Nº VÁLVULA VOLVO: **3944717**



MONTADORA (Nº CONVERSÃO)	APLICAÇÃO
SCANIA	L 94 / L 124
VOLVO	B 9 / B 12 M

Jogo de Reparo da Sapata P / Freio a Disco SN (Ø 69 mm)

JUEGO DE REPARACIÓN DE EMPUJADORES P/ LA PINZA DE FRENO SN (Ø 69 MM)
SN CALIPER TAPPETS REPAIR KIT (Ø 69 MM)

Nº FARJ: **94775-2**

CONV. P/ Nº KNORR: **K010603 (SUBSTITUI O K001300)**
CONV. P/ Nº MERCEDES BENZ: **A0004204082**

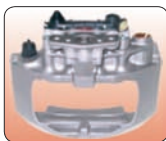

CONVERSÃO PARACJNº

K001007	K001015	K001659	K001654	K039482
K001008	K001016	K001660	K001655	K039484
K001009	K001216	K012851	K002050	K001222R
K001010	K001217	K012852	K002051	K001223R
K001011	K001218	K001221	K002131	K001660R
K001012	K001219	K001223	K002132	K0016667R
K001013	K001220	K001225	K002652	
K001014	K001222	K001226	K002653	



MONTADORA (Nº CONVERSÃO)	APLICAÇÃO
SCANIA	K 124 (2004...) / L 94 (2004...)
MERCEDES BENZ	LS 1938 / 1938 S (2003...) / 1944 S (AGO / 2003...) / O 500 (TODOS) / O 500 U / O 500 M (2003...) / AXOR 1933 S / 2035 / 2040 / 2044 / 2533 / 2540 / 2544 / 2640 / 2644 / 2825 / 2828 / 3340 / 4140

Sapata Com Guarda-Pó Para Freio à Disco SN (Ø 69 mm)

EMPUJADOR CON GUARDAPOLVO PARA LA PINZA DE FRENO SN (Ø 69 MM)
SN CALIPER TAPPET WITH RUBBER PROTECTOR (Ø 69 MM)

Nº FARJ: **46295-0**

CONV. P/ KNORR Nº: **II 31208 / PARA PINÇAS MONOBLOCO:**
K001007 / K001008 / K001009 / K001010 / K001011 / K001012 / K001013 / K001014 / K001015 / K001016 / K001216 / K001217 / K001218 / K001219 / K001220 / K001221 / K001222 / K001223 / K001225 / K001226 / K001654 / K001655 / K001659 / K001660 / K002050 / K002051 / K002131 / K002132 / K002652 / K002653 / K012851 / K012852 / K039482 / K039484 / K001222R / K001223R / K001660R / K001667R



MONTADORA (Nº CONVERSÃO)	APLICAÇÃO
MERCEDES BENZ	LS 1938 / 1938 S (2003...) / 1944 S (AGO / 2003...) / O 500 (TODOS) / O 500 U / O 500 M (2003...) / AXOR 1933 S / 2035 / 2040 / 2044 / 2533 / 2540 / 2544 / 2640 / 2644 / 2825 / 2828 / 3340 / 4140
SCANIA	K 124 (2004...) / L 94 (2004...)

Os números originais utilizados tem a única intenção de auxiliar nossos clientes na identificação dos códigos Farj correspondentes.
Los números de pieza original se utilizan para identificar los productos que vendemos con el único propósito de reconocimiento de los productos por nuestros clientes.
Original part numbers are used so as to identify the products we sell, in the sole purpose of customers recognition of the items sold.

Guarda-Pó Interno Para Freio à Disco SN (Ø 69 mm)

CAPA INTERNA PARA LA PINZA DE FRENO SN (Ø 69 MM)
SN CALIPER INNER LAYER (Ø 69 MM)

Nº FARJ: **46305-0**

CONV. P/ Nº: **KNORR K007197 / PARA PINÇAS MONOBLOCO / K001007 / K001008 / K001009 / K001010 / K001011 / K001012 / K001013 / K001014 / K001015 / K001016 / K001216 / K001217 / K001218 / K001219 / K001220 / K001221 / K001222 / K001223 / K001225 / K001226 / K001654 / K001655 / K001659 / K001660 / K002050 / K002051 / K002131 / K002132 / K002652 / K002653 / K012851 / K012852 / K039482 / K039484 / K001222R / K001223R / K001660R / K001667R**



MONTADORA (Nº CONVERSÃO)	APLICAÇÃO
MERCEDES BENZ	LS 1938 / 1938 S (2003...) / 1944 S (AGO / 2003...) / O 500 (TODOS) / O 500 U / O 500 M (2003...) / AXOR 1933 S / 2035 / 2040 / 2044 / 2533 / 2540 / 2544 / 2640 / 2644 / 2825 / 2828 / 3340 / 4140
SCANIA	K 124 (2004...) / L 94 (2004...)

Sapata Com Guarda-Pó Para Freio à Disco SB (Ø 74 mm)

EMPUJADOR CON GUARDAPOLVO PARA LA PINZA DE FRENO SB (Ø 74 MM)
SB CALIPER TAPPET WITH RUBBER PROTECTOR (Ø 74 MM)

Nº FARJ: **46315-0**

CONV. P/ KNORR Nº: **K007197 / PARA PINÇAS BI-PARTIDAS: I136689 / I136690 / I136691 / I136692 / I136802 / I136803 / I136804 / I136805 / I137195 / I137196 / I137696 / I137697 / I137698 / I137699 / I137702 / I137703 / I138726F / I138727F / I138816F / I138817F / I139262F / I139263F**



MONTADORA (Nº CONVERSÃO)	APLICAÇÃO
MERCEDES BENZ	LS 1938 / 1938 S (1999...2003) / 1944 S (...SET / 2003) / LS 1622 (1999...2003) / O 500 / O 500 U / O 500 M

Jogo de Reparo da Sapata P/ Freio a Disco SB (Ø 74 mm)

JUEGO DE REPARACIÓN DE EMPUJADORES P/ LA PINZA DE FRENO SB (Ø 74 MM)
SB CALIPER TAPPETS REPAIR KIT (Ø 74 MM)

Nº FARJ: **94785-2**

CONV. P/ Nº KNORR: **K010604 (SUBSTITUI O K 000944)**
CONV. P/ Nº MERCEDES BENZ: **A0004203982**

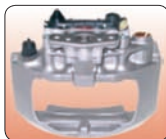

CONV. P/ CJ Nº

I1 36689 I1 36803 I1 38816 F
I1 36690 I1 37702 I1 38817 F
I1 36691 I1 37703 I1 39262 F
I1 36692 I1 38726 F I1 39263 F
I1 36802 I1 38727 F



MONTADORA (Nº CONVERSÃO)	APLICAÇÃO
MERCEDES BENZ	LS 1938 / 1938 S (1999...2003) 1944 S (...SET / 2003) LS 1622 (1999...2003) O 500 / O 500 U / O 500 M

Guarda-Pó Interno Para Freio à Disco SN (Ø 74 mm)

CAPA INTERNA PARA LA PINZA DE FRENO SN (Ø 74 MM)
SN CALIPER INNER LAYER (Ø 74 MM)

Nº FARJ: **46325-0**

CONV. P/ Nº KNORR: **PARA PINÇAS BI-PARTIDAS: I136689 / I136690 / I136691 / I136692 / I136802 / I136803 / I136804 / I136805 / I137195 / I137196 / I137696 / I137697 / I137698 / I137699 / I137702 / I137703 / I138726F / I138727F / I138816F / I138817F / I139262F / I139263F**



MONTADORA (Nº CONVERSÃO)	APLICAÇÃO
MERCEDES BENZ	LS 1938 / 1938 S (1999...2003) / 1944 S (...SET / 2003) / LS 1622 (1999...2003) / O 500 / O 500 U / O 500 M

Bucha da Sapata (Ø18 X 16 X 10) Para Freio à Disco SB / SN

BUJE DEL EMPUJADOR PARA LA PINZA DE FRENO SB / SN
SB / SN CALIPER TAPPET BUSHING

Nº FARJ: **46335-0**
CONV. P/ Nº: **KNORR C59611 / PARA PINÇAS BI-PARTIDAS: II36689 / II36690 / II36691 / II36692 / II36802 / II36803 / II36804 / II36805 / II37195 / II37196 / II37696 / II37697 / II37698 / II37699 / II37702 / II37703 / II38726F / II38727F / II38816F / II38817F / II39262F / II39263F / PARA PINÇAS MONOBLOCO: K001007 / K001008 / K001009 / K001010 / K001011 / K001012 / K001013 / K001014 / K001015 / K001016 / K001216 / K001217 / K001218 / K001219 / K001220 / K001221 / K001222 / K001223 / K001225 / K001226 / K001654 / K001655 / K001659 / K001660 / K002050 / K002051 / K002131 / K002132 / K002652 / K002653 / K012851 / K012852 / K039482 / K039484 / K001222R / K001223R / K001660R / K001667R**



MONTADORA (Nº CONVERSÃO)	APLICAÇÃO
SCANIA	K 124 (2004...) / L 94 (2004...)
MERCEDES BENZ	LS 1938 / 1938 S (2003...) / 1944 S (AGO / 2003...) / O 500 (TODOS) / O 500 U / O 500 M (2003...) / AXOR 1933 S / 2035 / 2040 / 2044 / 2533 / 2540 / 2544 / 2640 / 2644 / 2825 / 2828 / 3340 / 4140 / LS 1938 / 1938 S (1999...2003) / 1944 S (...SET / 2003) / LS 1622 (1999...2003) / O 500 / O 500 U / O 500 M

Jogo de Reparo da Sapata P/ Freio a Disco SL/SM7 (Ø 69 mm) Actros/Axor

JUEGO DE REPARACIÓN DE EMPUJADORES P/ LA PINZA DE FRENO SL/SM7 (Ø 69 MM)
SL/SM7 CALIPER TAPPETS REPAIR KIT (Ø 69 MM)

Nº FARJ: **48685-2**
CONV. P/ KNORR Nº: **K046523K50**
CONV. P/ MERCEDES BENZ Nº: **000 423 03 16**
CONV. P/ PINÇA Nº: **22,5 / SL7 / SM7**



MONTADORA (Nº CONVERSÃO)	APLICAÇÃO
MERCEDES BENZ	Actros / Axor

Mecanismo de Ajuste Auxiliar Simples P/ Freio à Disco

MECANISMO DE AJUSTE AUXILIAR SIMPLE PARA LA PINZA DE FRENO
ADJUSTMENT MECHANISM AUXILIARY SIMPLE

Nº FARJ: **46115-0**
CONV. P/ Nº KNORR: **PINÇA SB 6... SÉRIES / PINÇA SB 7... SÉRIES**



MONTADORA (Nº CONVERSÃO)	APLICAÇÃO
MERCEDES BENZ	LS 1938 / 1938 S (1999...2003) / 1944 S (...SET / 2003) / LS 1622 (1999...2003) / O 500 / O 500 U / O 500 M / O 500 (TODOS) / O 500 U / O 500 M (2003...) / LS 1938 / 1938 S (2003...) / 1944 S (AGOSTO / 2003...) / AXOR 1933 S / 2035 / 2040 / 2044 / AXOR 2533 / 2540 / 2544 / 2640 / AXOR 2644 / 2825 / 2828 / AXOR 3340 / 4140
SCANIA	K 124 (2004...) / L 94 (2004...)

Jogo de Reparo da Sapata P/ Freio a Disco (SN5000)

JUEGO DE REPARACIÓN DE EMPUJADORES P/ LA PINZA DE FRENO (SN5000)
SB CALIPER TAPPETS REPAIR KIT (SN5000)

Nº FARJ: **48235-2**
CONV. P/: **PINÇA SN5000 (KNORR)**



MONTADORA (Nº CONVERSÃO)	APLICAÇÃO
MERCEDES BENZ	ACCELO 915C

Mecanismo de Ajuste Auxiliar Para Freio a Disco

MECANISMO AJUSTADOR PARA LA PINZA DE FRENO
CALIPER ADJUSTING MECHANISM SHAFT

Nº FARJ: **94795-0**
CONV. P/ PINÇAS Nº: **II36689 / II36690 / II36691 / II36692 / II36802 / II36803 / II36804 / II36805 / II37195 / II37196 / II37696 / II37697 / II37698 / II37699 / II37702 / II37703...**

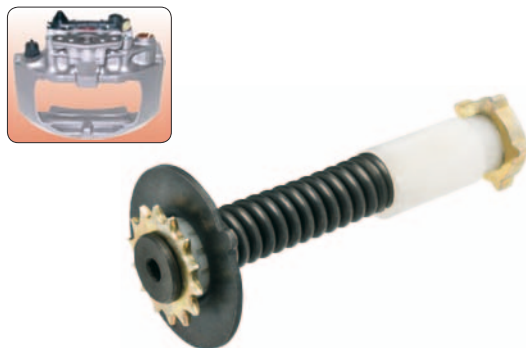

MONTADORA (Nº CONVERSÃO)	APLICAÇÃO
MERCEDES BENZ	LS 1938 / 1938 S (1999...2003) / 1944 S (...SET / 2003) / LS 1622 (1999...2003) / O 500 / O 500 U / O 500 M / LS 1938 / 1938 S (2003...) / 1944 S (AGO / 2003...) / O 500 (TODOS) / O 500 U / O 500 M (2003...) / AXOR 1933 S / 2035 / 2040 / 2044 / 2533

Parafuso de Calibração Para Freio a Disco Pneumático

TORNILLO DE CALIBRACIÓN PARA PINZA DE FRENO
CALIPER CALIBRATION BOLT

Nº FARJ: **94815-0**
CONV. P/ KNORR Nº: **22,5**



CONV. P/ CJ Nº
II36689 / II36690 / II36691 / II36692 / II36802 / II36803 / II36804 / II36805 / II37195 / II37196 / II39697...

MONTADORA (Nº CONVERSÃO)	APLICAÇÃO
SCANIA	K 124 (2004...) / L 94 (2004...)
MERCEDES BENZ	LS 1938 / 1938 S (1999...2003) / 1944 S (...SET / 2003) / LS 1622 (1999...2003) / O 500 / O 500 U / O 500 M / LS 1938 / 1938 S (2003...) / 1944 S (AGO / 2003...) / O 500 (TODOS) / O 500 U / O 500 M (2003...) / AXOR 1933 S / 2035 / 2040 / 2044 / 2533

Os números originais utilizados tem a única intenção de auxiliar nossos clientes na identificação dos códigos Farj correspondentes.
Los números de pieza original se utilizan para identificar los productos que vendemos con el único propósito de reconocimiento de los productos por nuestros clientes.
Original part numbers are used so as to identify the products we sell, in the sole purpose of customers recognition of the items sold.

Parafuso de Calibração P/ Freio a Disco Pneumático

TORNILLO DE CALIBRACIÓN P/ PINZA DE FRENO
CALIPER CALIBRATION BOLT

Nº FARJ: **48305-0**
CONV. P/ KNORR: **PINÇA 22,5 / SK7000**



MONTADORA (Nº CONVERSÃO)	APLICAÇÃO
MERCEDES BENZ	ACTROS

Tampa "Com" Sensor Para Freio a Disco Pneumático (Circuito Duplo - 3 Fios)

TAPA "CON" SENSOR PARA LA PINZA DE FRENO (DOBLE CIRCUITO - 3 HILOS)
CALIPER COVER "WITH" SENSOR (DOUBLE CIRCUIT - 3 WIRES)

Nº FARJ: **96205-0**
CONV. P/ Nº KNORR: **22,5" / PINÇA SB6000 / SB7000 / SN6000 / SN7000**



MONTADORA (Nº CONVERSÃO)	APLICAÇÃO
MERCEDES BENZ	ATEGO / AXOR

Tampa Com Sensor Para Freio à Disco Pneum. (3 fios)

TAPA CON SENSOR PARA LA PINZA DE FRENO (3 HILOS)
CALIPER COVER WITH SENSOR (3 WIRES)

Nº FARJ: **46065-0**
CONV. P/ KNORR: **PINÇA SN 5... SÉRIES (KNORR)**



MONTADORA (Nº CONVERSÃO)	APLICAÇÃO
MERCEDES BENZ	O 500 (2.º EIXO)

Tampa "Com" Sensor Para Freio a Disco Pneumático (Circuito Simples - 2 fios)

TAPA "CON" SENSOR PARA LA PINZA DE FRENO (CIRCUITO SIMPLE - 2 HILOS)
CALIPER COVER "WITH" SENSOR (SIMPLE CIRCUIT - 2 WIRES)

Nº FARJ: **94805-0**
CONV. P/ PINÇAS MONOBLOCO Nº KNORR: **K001007 / K001008 / K001009 / K001010 / K001011 / K001012 / K001013 / K001014 / K001015 / K001016 / K001216 / K001217 / K001218 / K001219 / K001220 / K001221 / K001222 / K001223 / K001225 / K001226 / K001654 / K001655 / K001659 / K001660 / K002050 / K002051 / K002131 / K002132 / K002652 / K002653 / K012851 / K012852 / K039482 / K039484 / K001222R / 001223R / K001660R / K001667R**



MONTADORA (Nº CONVERSÃO)	APLICAÇÃO
SCANIA	K 124 (2004...) / L 94 (2004...)
MERCEDES BENZ	LS 1938 / 1938 S (2003...) / 1944 S (AGO / 2003...) / O 500 (TODOS) / O 500 U / O 500 M (2003...) / AXOR 1933 S / 2035 / 2040 / AXOR 2044 / 2533 / 2540 / AXOR 2544 / 2640 / 2644 / AXOR 2825 / 2828 / 3340 / AXOR 4140

Tampa "Sem" Sensor Para Freio à Disco Pneumático

TAPA "SIN" SENSOR PARA LA PINZA DE FRENO
CALIPER COVER "WITHOUT" SENSOR

Nº FARJ: **95355-0**
CONV. P/ PINÇAS MONOBLOCO Nº KNORR: **K001007 / K001008 / K001009 / K001010 / K001011 / K001012 / K001013 / K001014 / K001015 / K001016 / K001216 / K001217 / K001218 / K001219 / K001220 / K001221 / K001222 / K001223 / K001225 / K001226 / K001654 / K001655 / K001659 / K001660 / K002050 / K002051 / K002131 / K002132 / K002652 / K002653 / K012851 / K012852 / K039482 / K039484 / K001222R / 001223R / K001660R / K001667R**



MONTADORA (Nº CONVERSÃO)	APLICAÇÃO
SCANIA	K 124 (2004...) / L 94 (2004...)
MERCEDES BENZ	LS 1938 / 1938 S (2003...) / 1944 S (AGO/2003...) / O 500 (TODOS) / O 500 U / O 500 M (2003...) / AXOR 1933 S / 2035 / 2040 / AXOR 2044 / 2533 / 2540 / 2544 / 2640 / 2644 / AXOR 2825 / 2828 / 3340 / AXOR 4140

Tampa Sem Sensor Para Freio à Disco Pneumático

TAPA SIN SENSOR PARA LA PINZA DE FRENO
CALIPER COVER WITHOUT SENSOR

Nº FARJ: **46075-0**
CONV. P/ Nº KNORR: **PINÇA SN 5... SÉRIES**



MONTADORA (Nº CONVERSÃO)	APLICAÇÃO
MERCEDES BENZ	O 500 (2.º EIXO)

Tampa Com Sensor Para Freio à Disco Pneumático (3 fios)

TAPA CON SENSOR PARA LA PINZA DE FRENO (3 HILOS)
CALIPER COVER WITH SENSOR (3 WIRES)

Nº FARJ: **46085-0**
CONV. P/ MERCEDES BENZ Nº: **979 420 02 02**
CONV. P/ Nº KNORR: **PINÇAS - SN 5... SÉRIES**



MONTADORA (Nº CONVERSÃO)	APLICAÇÃO
MERCEDES BENZ	ACCELO 915

Tampa Com Sensor Para Freio à Disco Pneumático (2 fios)

TAPA CON SENSOR PARA LA PINZA DE FRENO (2 HILOS)
CALIPER COVER WITH SENSOR (2 WIRES)

Nº FARJ: **46095-0**
CONV. P/ MERCEDES BENZ Nº: **970 420 40 01**
CONV. P/ Nº KNORR: **PINÇAS - SN 5... SÉRIES**



MONTADORA (Nº CONVERSÃO)	APLICAÇÃO
MERCEDES BENZ	ACCELO 915

Mecanismo de Ajuste Principal p/ Freio a Disco Pneumático

MECANISMO AJUSTADOR DE LA PINZA DE FRENO
CALIPER MAIN ADJUSTING MECHANISM

Nº FARJ: **94835-0**
CONV. P/ Nº KNORR: **PINÇA 22,5" / SB6000 / SB7000 / SN6000 / SN7000**



MONTADORA (Nº CONVERSÃO)	APLICAÇÃO
MERCEDES BENZ	PARA TODOS FREIOS À DISCO KNORR

Pinhão do Eixo P/ Freio à Disco (SB5000)

UNIDAD DEL AJUSTE SECUNDÁRIO P/ PINZA DE FRENO
CALIPER PINION SHAFT

Nº FARJ: **48255-0**
CONV. P/ Nº KNORR: **PINÇA 22,5 / SB5000**



MONTADORA (Nº CONVERSÃO)	APLICAÇÃO
MERCEDES BENZ	ACCELO 915C

Mecanismo de Ajuste Principal P/ Freio à Disco Pneumático

MECANISMO AJUSTADOR DE LA PINZA DE FRENO
CALIPER MAIN ADJUSTING MECHANISM

Nº FARJ: **48275-0**
CONV. P/ Nº KNORR: **PINÇA SN5000**



MONTADORA (Nº CONVERSÃO)	APLICAÇÃO
MERCEDES BENZ	ACCELO 915C

Pinhão do Eixo P/ Freio à Disco (SN5000)

UNIDAD DEL AJUSTE SECUNDÁRIO P/ PINZA DE FRENO / CALIPER PINION SHAFT

Nº FARJ: **48265-0**
CONV. P/ PINÇA Nº KNORR: **PINÇA SN5000**

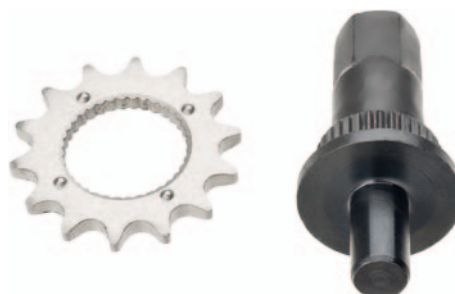

MONTADORA (Nº CONVERSÃO)	APLICAÇÃO
MERCEDES BENZ	ACCELO 915C

Os números originais utilizados tem a única intenção de auxiliar nossos clientes na identificação dos códigos Farj correspondentes.
Los números de pieza original se utilizan para identificar los productos que vendemos con el único propósito de reconocimiento de los productos por nuestros clientes.
Original part numbers are used so as to identify the products we sell, in the sole purpose of customers recognition of the items sold.

Corrente Para Freio a Disco Pneumático (29 Elos)

CADENA PARA LA PINZA DE FRENO (29 ENLACES)
CALIPER CHAIN FOR ADJUSTING SHAFT (29 LINKS)

Nº FARJ: **94845-0**
CONV. P/ Nº KNORR: **PINÇA**



MONTADORA (Nº CONVERSÃO)	APLICAÇÃO
MERCEDES BENZ	PARA TODOS FREIOS À DISCO KNORR 22,5 " (02 SAPATAS)

Corrente P/ Freio à Disco Pneumático (12 elos)

CADENA P/ LA PINZA DE FRENO (12 ENLACES)
CALIPER CHAIN FOR ADJUSTING SHAFT (12 LINKS)

Nº FARJ: **48285-0**
CONV. P/ Nº KNORR: **PINÇA SN5000**



MONTADORA (Nº CONVERSÃO)	APLICAÇÃO
MERCEDES BENZ	ACCELO 915

Jogo de Reparo Parcial P/ Freio à Disco

JUEGO DE REPARACIÓN PARCIAL P/ LA PINZA DE FRENO
CALIPER PARTIAL REPAIR KIT

Nº FARJ: **95585-2 F**
CONV. P/ KNORR Nº: **22,5 / K002872 / II36689 / II36690 / II36691 / II36692 / II36802 / II36803 / II36804 / II36805 / II37195 / II37196 / II37696 / II37697 / II37698 / II37699 / II37702 / II37703 / II38726F / II38727F / II38816F / II38817F / II39262F / II39263F / SN6000 / SN7000**

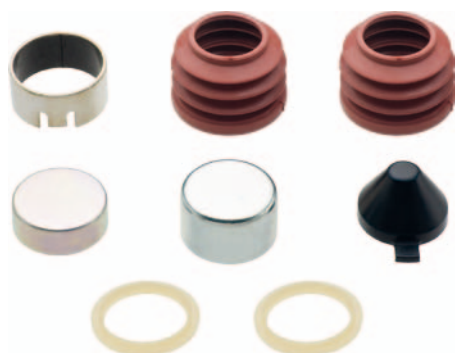

MONTADORA (Nº CONVERSÃO)	APLICAÇÃO
MERCEDES BENZ	LS 1938 / 1938 S (1999...2003) / 1944 S (...SET / 2003) / LS 1622 (1999...2003) / O 500 / O 500 U / O 500 M

Corrente P/ Freio à Disco Pneumático (14 elos)

CADENA P/ LA PINZA DE FRENO (14 ENLACES)
CALIPER CHAIN FOR ADJUSTING SHAFT (14 LINKS)

Nº FARJ: **48295-0**
CONV. P/ Nº KNORR: **PINÇA SB5000**



MONTADORA (Nº CONVERSÃO)	APLICAÇÃO
MERCEDES BENZ	ACCELO 915C

Jogo Reparo de Guias e Juntas P/ Freio à Disco Pneumático

JUEGO DE REPARACIÓN DE GUÍAS Y SELLADO PARA LA PINZA DE FRENO
CALIPER GUIDE AND SEAL REPAIR KIT

Nº FARJ: **95585-2**
CONV. P/ Nº KNORR: **K002872**
CONV. P/ PINÇAS BI-PARTIDAS Nº KNORR: **II36689 / II36690 / II36691 / II36692 / II36802 / II36803**



CONV. P/ CJ Nº

K 001 007 / K 001 008 / K 001 009 / K 001 010 / K 001 011 / K 001 012 / K 001 013 / K 001 014 / K 001 015 / K 001 016 / K 001 216 / K 001 217 / K 001 218 / K 001 219 / K 001 220 / K 001 222 / K 001 659 / K 001 660 / K 012 851 / K 012 852



MONTADORA (Nº CONVERSÃO)	APLICAÇÃO
MERCEDES BENZ:	LS 1938 / 1938 S (1999...2003) / 1944 S (...SET/2003) / LS 1622 (1999...2003) / O 500 / O 500 U / O 500 M

Tampa de Proteção P/ Freio a Disco Pneumático

SELLE DE PROTECCIÓN P/ LA PINZA DE FRENO
PROTECTION SEAL

Nº FARJ: **48155-0**
CONV. P/ Nº KNORR: **PINÇAS BI-PARTIDAS: II36689 / II36690 / II36691 / II36692 / II36802 / II36803 / II36804 / II36805 / II37195 / II37196 / II37696 / II37697 / II37698 / II37699 / II37702 / II37703 / II38726F / II38727F / II38816F / II38817F / II39262F / II39263F**



MONTADORA (Nº CONVERSÃO)	APLICAÇÃO
MERCEDES BENZ	LS 1938 / 1938 S (1999...2003) / 1944 S (...SET / 2003) / LS 1622 (1999...2003) / O 500 / O 500 U / O 500 M

Jogo de Reparo de Guias e Juntas para Freio à Disco

JUEGO DE REPARACIÓN DE GUÍAS Y SELLADO PARA LA PINZA DE FRENO
CALIPER BOLT AND SEAL REPAIR KIT

Nº FARJ: **94925-2**
CONV. P/ Nº MERCEDES BENZ: **000 420 34 82**
CONV. P/ Nº KNORR: **K001470**



CONV. P/ C/J Nº
K 001 222 R K 002 652
K 001 223 R K 002 653
K 001 666 R K 012 847
K 001 667 R K 012 848
K 002 050 K 012 851
K 002 051 K 012 852
K 002 131
K 002 132

MONTADORA (Nº CONVERSÃO)	APLICAÇÃO
MERCEDES BENZ	LS 1938 / 1938 S (2003...) / 1944 S (AGO/2003...) / O 500 (TODOS) / O 500 U / O 500 M (2003...) / AXOR 1933 S / 2035 / 2040 / 2044 / 2533 / 2540 / 2544 / 2640 / 2644 / 2825 / 2828 / 3340 / 4140
SCANIA	K 124 (2004...) / L 94 (2004...)

Jogo de Reparo Parcial P/ Freio à Disco

JUEGO DE REPARACIÓN PARCIAL P/ LA PINZA DE FRENO
CALIPER PARTIAL REPAIR KIT

Nº FARJ: **48245-2 F**
CONV. P/ KNORR: **PINÇA SN5000**



MONTADORA (Nº CONVERSÃO)	APLICAÇÃO
MERCEDES BENZ	ACCELO 915C

Pino Guia e Bucha de Vedação Para Freio à Disco

EJE GUÍA Y BUJE DE SELLO PARA PINZA DE FRENO
CALIPER PIN AND BUSH

Nº FARJ: **46345-2**
CONV. P/ KNORR Nº: **Z000805 + Z000810 / PARA PINÇAS Nº: K001222R / K001223R / K001666R / K001667R / K002050 / K002051 / K002131 / K002132 / K002652 / K002653 / K012847 / K012848 / K012851 / K012852 / K039482 / K039484**



MONTADORA (Nº CONVERSÃO)	APLICAÇÃO
MERCEDES BENZ	LS 1938 / 1938 S (2003...) / 1944 S (AGO / 2003...) / O 500 (TODOS) / O 500 U / O 500 M (2003...) / AXOR 1933 S / 2035 / 2040 / 2044 / 2533 / 2540 / 2544 / 2640 / 2644 / 2825 / 2828 / 3340 / 4140
SCANIA	K 124 (2004...) / L 94 (2004...)

Jogo de Reparo de Guias e Juntas P/ Freio à Disco

JUEGO DE REPARACIÓN DE GUÍAS Y SELLADO P/ LA PINZA DE FRENO
CALIPER BOLT AND SEAL REPAIR KIT

Nº FARJ: **48245-2**
CONV. P/ KNORR: **PINÇA SN5000**



MONTADORA (Nº CONVERSÃO)	APLICAÇÃO
MERCEDES BENZ	ACCELO 915C

Capa Metálica e Anel Para Freio à Disco

TAPA METÁLICA Y ANILLO PARA PINZA DE FRENO
CALIPER COVER AND RING

Nº FARJ: **46355-2**
CONV. P/ KNORR Nº: **II39769F0063 / PARA PINÇAS Nº: K001222R / K001223R / K001666R / K001667R / K002050 / K002051 / K002131 / K002132 / K002652 / K002653 / K012847 / K012848 / K012851 / K012852 / K039482 / K039484**



MONTADORA (Nº CONVERSÃO)	APLICAÇÃO
MERCEDES BENZ	LS 1938 / 1938 S (2003...) / 1944 S (AGO / 2003...) / O 500 (TODOS) / O 500 U / O 500 M (2003...) / AXOR 1933 S / 2035 / 2040 / 2044 / 2533 / 2540 / 2544 / 2640 / 2644 / 2825 / 2828 / 3340 / 4140
SCANIA	K 124 (2004...) / L 94 (2004...)

Presilha da Pastilha Para Freio à Disco

CLIP DE LA PASTILLA PARA LA PINZA DE FRENO
BRAKE PAD RETAINER REPAIR KIT

Nº FARJ: **46135-0**
CONV. P/ KNORR Nº: **II 19712004 / II 30679004 / C54852 / K000129**
CONV. P/ MERCEDES BENZ Nº: **002 420 26 82**
CONV. P/ PINÇA MERCEDES BENZ Nº: **696 420 53 01 / 696 420 54 01 / 696 420 62 01 / 696 420 63 01 / 696 420 30 01 / 696 420 31 01 / 696 420 57 01 / 696 420 58 01 / 696 420 59 01 / 696 420 60 01**
CONV. P/ PINÇA SCANIA Nº: **1 517 003 / 1 517 004**
CONV. P/ PINÇAS KNORR: **22,5" / SB 6000 / SB 7000 SÉRIES / SN 6000 / SN 7000 SÉRIES**



MONTADORA (Nº CONVERSÃO)	APLICAÇÃO
MERCEDES BENZ	ACTROS - TODOS / ÔNIBUS URBANO - TODOS / AXOR 1933 / 2035 / 2040 / 2044 / 2533 / 2540 / 2544 / 2640 / 2644 / 2825 / 2828 / 3340 / 3344 / 4140; / LS 1938 (...2003) / O 500 - TODOS / O 500 U / O 500 M (2003...)
SCANIA	ÔNIBUS URBANO - TODOS / K 124 IB (2004...) / L94 (2004...)

Os números originais utilizados tem a única intenção de auxiliar nossos clientes na identificação dos códigos Farj correspondentes.
Los números de pieza original se utilizan para identificar los productos que vendemos con el único propósito de reconocimiento de los productos por nuestros clientes.
Original part numbers are used so as to identify the products we sell, in the sole purpose of customers recognition of the items sold.

Suporte do Parafuso de Calibração P/ Freio a Disco Pneumático "Binóculo" (Pinça Nacional)

ALOJAMIENTO DE EJE PARA LA PINZA DE FRENO
CALIPER SHAFT HOUSING

Nº FARJ: **96785-0**

CONV. P/ Nº KNORR: **PINÇAS MONOBLOCO E BIPARTIDAS / CONV. P/ Nº: 22,5" / SN 6000 / SN 7000**

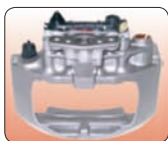

MONTADORA (Nº CONVERSÃO)	APLICAÇÃO
SCANIA	K 124 (2004...) / L 94 (2004...)
MERCEDES BENZ	LS 1938 / 1938 S (1999...2003) / 1944 S (...SET/2003) / LS 1622 (1999...2003) / O 500 / O 500 U / O 500 M / LS 1938 / 1938 S (2003...) / 1944 S (AGO/2003...) / O 500 (TODOS) / O 500 U / O 500 M (2003...) / AXOR 1933 S / 2035 / 2040 / 2044 / 2533 / 2540 / 2544 / 2640 / 2644 / 2825 / 2828 / 3340 / 4140

Suporte do Parafuso de Calibração P/ Freio a Disco Pneumático "Binóculo"

ALOJAMIENTO DE EJE PARA LA PINZA DE FRENO
CALIPER SHAFT HOUSING

Nº FARJ: **96215-0**

CONV. P/ PINÇAS MONOBLOCO E BIPARTIDAS KNORR CONV. P/ Nº KNORR: **22,5" / SB 6000 / SB 7000**



MONTADORA (Nº CONVERSÃO)	APLICAÇÃO
SCANIA	K 124 (2004...) / L 94 (2004...)
MERCEDES BENZ	LS 1938 / 1938 S (1999...2003) / 1944 S (...SET/2003) / LS 1622 (1999...2003) / O 500 / O 500 U / O 500 M / LS 1938 / 1938 S (2003...) / 1944 S (AGO/2003...) / O 500 (TODOS) / O 500 U / O 500 M (2003...) / AXOR 1933 S / 2035 / 2040 / 2044 / 2533

Suporte do Parafuso de Calibração P / Freio a Disco Pneumático Binóculo

ALOJAMIENTO DE EJE P / LA PINZA DE FRENO
CALIPER SHAFT HOUSING

Nº FARJ: **48335-0**

CONV. P/ Nº KNORR: **PINÇA 22,5 / SK 6000 / SK7000**



MONTADORA (Nº CONVERSÃO)	APLICAÇÃO
MERCEDES BENZ	ACTROS

Balancim 12° Dianteiro - Para Freio à Disco Pneumático

BALANCÍN DELANTERO - 12° PARA LA PINZA DE FRENO
FRONT LEVELLER 12

Nº FARJ: **46155-0**

CONV. P/ KNORR: **C54852 / II 19712004 / II 30679004 / K000129 / PINÇA 22,5" / SN 6000 SÉRIES / SN 7000 SÉRIES**
CONV. P/ MERCEDES BENZ: **002 420 26 82 / P/ PINÇA Nº: 696 420 30 01 / 696 420 31 01 / 696 420 53 01 / 696 420 54 01 / 696 420 57 01 / 696 420 58 01 / 696 420 59 01 / 696 420 60 01 / 696 420 62 01 / 696 420 63 01**
CONV. P/ SCANIA: **PARA PINÇA 1 517 003 / 1 517 004**



MONTADORA (Nº CONVERSÃO)	APLICAÇÃO
MERCEDES BENZ	ACTROS - TODOS / ÔNIBUS URBANO - TODOS / AXOR 1933 / 2035 / 2040 / 2044 / 2533 / 2540 / 2544 / 2640 / 2644 / 2825 / 2828 / 3340 / 3344 / 4140 / LS 1938 (...2003) / O 500 - TODOS / O 500 U / O 500 M (2003...)
SCANIA	ÔNIBUS URBANO - TODOS / K 124 IB (2004...) / L94 (2004...)

Balancim Reto - 0° - Para Freio à Disco Pneumático (114mm)

BALANCÍN RECTO - 0° PARA LA PINZA DE FRENO (114MM)
LEVELLER STRAIGHT (114MM)

Nº FARJ: **46145-0**

CONV. P/ Nº SCANIA: **P/ PINÇA Nº: 1 517 003 / 1 517 004**
CONV. P/ Nº KNORR: **PINÇAS 22,5" / SB 6000 / SB 7000 SÉRIES / C54852 / II19712004 / II30679004 / K000129**
CONV. P/ Nº MERCEDES BENZ: **002 420 26 82 / Nº: 696 420 30 01 / 696 420 31 01 / 696 420 53 01 / 696 420 54 01 / 696 420 57 01 / 696 420 58 01 / 696 420 59 01 / 696 420 60 01 / 696 420 62 01 / 696 420 63 01**



MONTADORA (Nº CONVERSÃO)	APLICAÇÃO
MERCEDES BENZ	ACTROS - TODOS / ÔNIBUS URBANO - TODOS / AXOR 1933 / 2035 / 2040 / 2044 / 2533 / 2540 / 2544 / 2640 / 2644 / 2825 / 2828 / 3340 / 3344 / 4140 / LS 1938 (...2003) / O 500 - TODOS / O 500 U / O 500 M (2003...)
SCANIA	ÔNIBUS URBANO - TODOS / K 124 IB (2004...) / L94 (2004...)

Alavanca de Acionamento para Freio a Disco (22,5" série SN6 / SN7)

PALANCA DEL ACCIONAMIENTO PARA LA PINZA DE FRENO
LEVER ACTUATION

FARJ Nº: **50095-0**

CONV. P/ KNORR: **PINÇA 22,5" / SN 6000 SÉRIES / SN 7000 SÉRIES**
CONV. P/ MERCEDES BENZ: **Nº696 420 30 01 / 696 420 31 01 / 696 420 53 01 / 696 420 54 01 / 696 420 57 01 / 696 420 58 01 / 696 420 59 01 / 696 420 60 01 / 696 420 62 01 / 696 420 63 01**
CONV. P/ SCANIA: **1 517 003 / 1 517 004**



MONTADORA (Nº CONVERSÃO)	APLICAÇÃO
MERCEDES BENZ	ACTROS - TODOS / ÔNIBUS URBANO - TODOS / AXOR 1933 / 2035 / 2040 / AXOR 2044 / 2533 / 2540 / AXOR 2544 / 2640 / 2644 / AXOR 2825 / 2828 / 3340 / AXOR 3344 / 4140 / LS 1938 (...2003) / O 500 U / O 500 M (2003...) / O 500 - TODOS
SCANIA	ÔNIBUS URBANO - TODOS / K 124 IB (2004...) / L94 (2004...)

Alavanca de Acionamento Para Freio à Disco Pneumático

PALANCA DEL ACCIONAMIENTO PARA LA PINZA DE FRENO
LEVER ACTUATION

Nº FARJ: **46105-0**
CONV. P/ Nº KNORR: **PINÇA - SB 6 ... SÉRIES**



Alavanca de Acionamento P/ Freio à Disco (22,5 / SB5000)

PALANCA DEL ACCIONAMIENTO P/ LA PINZA DE FRENO
LEVER ACTUATION

Nº FARJ: **48345-0**
CONV. P/ Nº KNORR: **PINÇA 22,5 / SB5000**

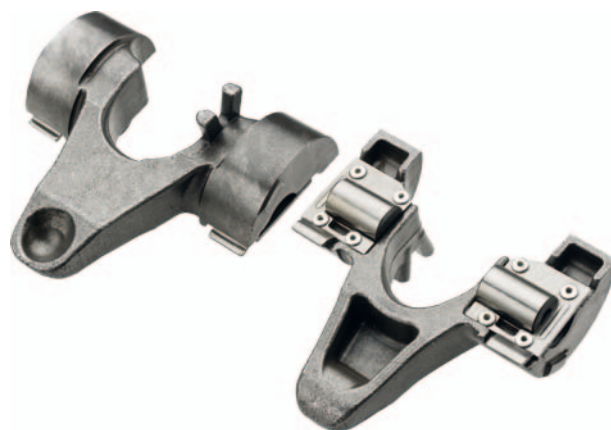

MONTADORA (Nº CONVERSÃO)	APLICAÇÃO
MERCEDES BENZ	ACCELO 915C

Corpo de Acionamento P/ Freio a Disco Pneumático

CUERPO DEL ACCIONAMIENTO P/ LA PINZA DE FRENO
BODY ACTUATION

Nº FARJ: **48315-0**
CONV. P/ Nº KNORR: **PINÇA SB5000**



Suporte de Calibração P/ Freio a Disco Pneumático

CUERPO DEL ACCIONAMIENTO P/ LA PINZA DE FRENO
BODY ACTUATION

Nº FARJ: **48325-0**
CONV. P/ Nº KNORR: **PINÇA SN5000**



MONTADORA (Nº CONVERSÃO)	APLICAÇÃO
MERCEDES BENZ	ACCELO 915C

Jogo de Rolamento P/ Freio à Disco Pneumático (Ø65,4X27,80 mm)

PAREJA DE ALOJAMIENTOS Y RODAMIENTOS DEL BALANCÍN (Ø65,4X27,80 MM)
CALIPER ROLLER BEARING SET (Ø65,4X27,80 MM)

Nº FARJ: **95535-2**
CONV. P/ PINÇAS MONOBLOCO Nº KNORR: **K001007 / K001008 / K001009 / K001010 / K001011 / K001012 / K1013 / K1014 / K1015 / K1016 / K1216 / K001217 / K001218 / K001219 / K001220 / K001221 / K1222 / K001223 / K001225 / K001226 / K001654 / K001655 / K001659 / K001660 / K002050 / K002051 / K002131 / K002132 / K002652 / K002653 / K012851 / K012852 / K039482 / K039484 / K001222R / K001223R / K001660R / K001667R / SÉRIE 22,5 / SÉRIE SN 6000 / SN 7000**



MONTADORA (Nº CONVERSÃO)	APLICAÇÃO
MERCEDES BENZ:	LS 1938 / 1938 S (2003...) / 1944 S (AGO/2003...) / O 500 (TODOS) / O 500 U / O 500 M (2003...) / AXOR 1933 S / 2035 / 2040 / 2044 / 2533 / 2540 / 2544 / 2640 / 2644 / 2825 / 2828 / 3340 / 4140
SCANIA	K 124 (2004...) / L 94 (2004...)

Jogo de Rolamento P/ Freio a Disco Pneumático (Ø68,2X27,80 mm)

PAREJA DE ALOJAMIENTOS Y RODAMIENTOS (Ø68,2X27,80 MM)
CALIPER ROLLER BEARING SET (Ø68,2X27,80 MM)

Nº FARJ: **95545-2**
CONV. P/ PINÇAS BI-PARTIDAS Nº KNORR: **II36689 / II36690 / II36691 / II36692 / II36802 / II36803 / II36804 / II36805 / II37195 / II37196 / II37696 / II37697 / II37698 / II37699 / II37702 / II37703 / II38726F / II38727F / II38816F / II38817F / II39262F / II39263F**

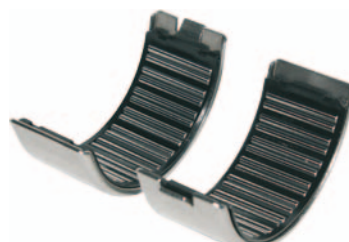

MONTADORA (Nº CONVERSÃO)	APLICAÇÃO
MERCEDES BENZ	LS 1938 / 1938 S (1999...2003) / 1944 S (...SET/2003) / LS 1622 (1999...2003) / O 500 / O 500 U / O 500 M

Os números originais utilizados tem a única intenção de auxiliar nossos clientes na identificação dos códigos Farj correspondentes.
 Los números de pieza original se utilizan para identificar los productos que vendemos con el único propósito de reconocimiento de los productos por nuestros clientes.
 Original part numbers are used so as to identify the products we sell, in the sole purpose of customers recognition of the items sold.

Jogo de Rolamento P/ Freio a Disco Pneumático (17,5" SB / SN5000)

PAREJA DE ALOJAMIENTOS Y RODAMIENTOS DEL BALANCÍN (17,5" SB / SN5000)
CALIPER ROLLER BEARING SET (17,5" SB / SN5000)

Nº FARJ: 48355-2

CONV. P/ Nº KNORR: PINÇA SB / SN5000



MONTADORA (Nº CONVERSÃO)	APLICAÇÃO
MERCEDES BENZ	ACCELO 915C

Bucha do Balancim P/ Freio Disco Pneumático (Ø 69 e Ø 74 mm)

BUJE DEL EJE DE BALANCÍN PARA LA PINZA DE FRENO
CALIPER BEARING SUPPORT BUSHING

Nº FARJ: 95345-0

CONV. P/ PINÇAS MONOBLOCO Nº KNORR: K001007 / K001008 / K001009 / K001010 / K001011 / K001012 / K001013 / K001014 / K001015 / K001016 / K001216 / K001217 / K001218 / K001219 / K001220 / K001221 / K001222 / K001223 / K001225 / K001226 / K001654 / K001655 / K001659 / K001660 / K002050 / K002051 / K002131 / K002132 / K002652 / K002653 / K012851 / K012852 / K039482 / K039484 / K001222R / K001223R / K001660R / K001667R

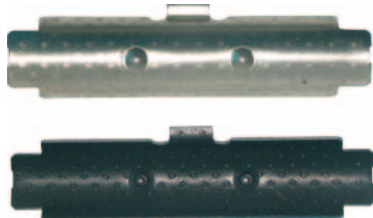
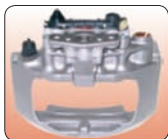

MONTADORA (Nº CONVERSÃO)	APLICAÇÃO
SCANIA	K 124 (2004...) / L 94 (2004...)
MERCEDES BENZ	LS 1938 / 1938 S (2003...) / 1944 S (AGO/2003...) / O 500 (TODOS), O 500 U / O 500 M (2003...), AXOR 1933 S / 2035 / 2040, AXOR 2044 / 2533 / 2540, AXOR 2544 / 2640 / 2644, AXOR 2825 / 2828 / 3340, AXOR 4140

Engrenagem Mecanismo de Ajuste Principal para Freio a Disco

CORONA DENTADA PARA LA PINZA DE FRENO
CALIPER CROWN WHEEL

Nº FARJ: 95575-0

CONV. P/ PINÇAS BI-PARTIDAS Nº KNORR: I136689 / I136690 / I136691 / I136692 / I136802 / I136803 / I136804 / I136805 / I137195 / I137196 / I137696 / I137697 / I137698 / I137699 / I137702 / I137703 / I138726F / I138727F / I138816F / I138817F / I139262F / I139263F / K001007 / K001008 / K001009 / K001010 / K001011 / K001012 / K001013 / K001014 / K001015 / K001016 / K001216 / K001217 / K001218 / K001219 / K001220 / K001221 / K001222 / K001223 / K001225 / K001226 / K001654 / K001655 / K001659 / K001660 / K002050 / K002051 / K002131 / K002132 / K002652 / K002653 / K012851 / K012812 / K39482 / K39484 / K001222R / K001223R / K001660R / K001667R



MONTADORA (Nº CONVERSÃO)	APLICAÇÃO
SCANIA:	K 124 (2004...) / L 94 (2004...)
MERCEDES BENZ:	LS 1938 / 1938 S (1999...2003) / 1944 S (...SET/2003) / LS 1622 (1999...2003) / O 500 / O 500 U / O 500 M / LS 1938 / 1938 S (2003...) / 1944 S (AGO/2003...) / O 500 (TODOS) / O 500 U / O 500 M (2003...)

Tampa Metálica do Cavalete P/ Freio à Disco

TAPA METÁLICA DEL CABALLETE PARA LA PINZA DE FRENO
METALLIC COVER

Nº FARJ: 46125-0

CONV. P/ Nº KNORR: PINÇA 22,5 / PINÇA SN 6000 SÉRIES / PINÇA SN 7000 SÉRIES



MONTADORA (Nº CONVERSÃO)	APLICAÇÃO
SCANIA	ÔNIBUS URBANO - TODOS / K 124 IB (2004...) / L94 (2004...)
MERCEDES BENZ	ACTROS - TODOS / ÔNIBUS URBANO - TODOS / AXOR 1933 / 2035 / 2040 / AXOR 2044 / 2533 / 2540 / AXOR 2544 / 2640 / 2644 / AXOR 2825 / 2828 / 3340 / AXOR 3344 / 4140 / LS 1938 (...2003) / O 500 U / O 500 M (2003...) / O 500 - TODOS



LINHA BOMBA DE DIREÇÃO

Desde 1978
**Freios
Farj**
EMPRESA CERTIFICADA ISO 9001:2015
Soluções em auto peças.

Bomba Para Direção Hidráulica (Scania 255 028 /571 364) Rotação Direita

BOMBA DE DIRECCIÓN HIDRÁULICA (SCANIA 255 028 /571 364) GIRO A LA DERECHA
 POWER STEERING PUMP (SCANIA 255 028 /571 364) RIGHT ROTATION

Nº FARJ: 96075-34
 CONV. P/ Nº ZF: 7677 955 106
 CONV. P/ Nº SCANIA: 255 028 / 571 364



MONTADORA (Nº CONVERSÃO)	APLICAÇÃO
SCANIA	K 112 / R 112 / S 112 / T 112

Bomba Para Direção Hidráulica (Scania 259 309) Rotação Direita

BOMBA DE DIRECCIÓN HIDRÁULICA (SCANIA 259 309) GIRO A LA DERECHA
 POWER STEERING PUMP (SCANIA 259 309) RIGHT ROTATIO

Nº FARJ: 45665-168
 CONV. P/ ZF Nº: 7677 955 110
 CONV. P/ SCANIA Nº: 259 309



MONTADORA (Nº CONVERSÃO)	APLICAÇÃO
SCANIA	BR 116 / L 111 / LK 111 / LS 111 / LT 111
RANDON	RK 424 / RK 425

Bomba Para Direção Hidráulica (Scania 1 308 495) Rotação Direita

BOMBA DE DIRECCIÓN HIDRÁULICA (SCANIA 1 308 495) GIRO A LA DERECHA
 POWER STEERING PUMP (SCANIA 1 308 495) RIGHT ROTATION

Nº FARJ: 96085-35
 CONV. P/ Nº LUK: 542 0008 10
 CONV. P/ Nº SCANIA: 1 421 272 / 1 457 708
 1 308 495 / 571 434



MONTADORA (Nº CONVERSÃO)	APLICAÇÃO
SCANIA	113

Bomba Para Dir. Hidráulica (Scania 113 - ZF 7685 955 956) Rotação Direita

BOMBA DE DIRECCIÓN HIDRÁULICA (SCANIA113 - ZF 7685 955 956) GIRO A LA DERECHA
 POWER STEERING PUMP (SCANIA 113 - ZF 7685 955 956) RIGHT ROTATION

Nº FARJ: 45175-135
 CONV. P/ ZF Nº: 7685 955 956
 CONV. P/ SCANIA Nº: 1 308 495 / 1 421 272 / 1 457 708 / 571 434



MONTADORA (Nº CONVERSÃO)	APLICAÇÃO
SCANIA	113

Bomba Para Direção Hidráulica (Scania 1 333 790) Rotação Direita

BOMBA DE DIRECCIÓN HIDRÁULICA (SCANIA 1 333 790) GIRO A LA DERECHA
 POWER STEERING PUMP (SCANIA 1 333 790) RIGHT ROTATION

Nº FARJ: 96095-36
 CONV. P/ Nº LUK: 542 0013 10
 CONV. P/ Nº SCANIA: 1 333 790 / 1 457 710 / 1 422 417
 1 571 397 / 571 436



MONTADORA (Nº CONVERSÃO)	APLICAÇÃO
SCANIA	SÉRIE 4 T 124 / P 124 / R 124

Bomba Para Direção Hidráulica (Scania 1 504 006) Rotação Direita

BOMBA DE DIRECCIÓN HIDRÁULICA (SCANIA 1 504 006) GIRO A LA DERECHA
 POWER STEERING PUMP (SCANIA 1 504 006) RIGHT ROTA

Nº FARJ: 45215-139
 CONV. P/ ZF Nº: 7685 955 787
 CONV. P/ SCANIA Nº: 1 504 006



MONTADORA (Nº CONVERSÃO)	APLICAÇÃO
SCANIA	F 94 HB / K 94 IB / L 94 IB / L 94 UB / K 124 EB / K 124 IB

Bomba Para Direção Hidráulica (Randon - LUK 542 04 4110) Rotação Direita

BOMBA DE DIRECCIÓN HIDRÁULICA (RANDON - LUK 542 04 4110) GIRO A LA DERECHA
POWER STEERING PUMP (RANDON - LUK 542 04 4110) RIGHT

Nº FARJ: 46375-195
CONV. P/ LUK Nº: 542 04 4110 / 2107703 (VT75) /
CONV. P/ RANDON Nº: 212008218



MONTADORA (Nº CONVERSÃO)	APLICAÇÃO
RANDON	RK 430 / RK 430B

Bomba Para Direção Hidráulica TN 31 (Volvo 20902696) Rotação Esquerda

BOMBA DE DIRECCIÓN HIDRÁULICA TN 31 (VOLVO 20902696) GIRO A LA IZQUIERDA
POWER STEERING PUMP TN 31 (VOLVO 20902696) LEFT ROTATION

Nº FARJ: 96395-46
CONV. P/ Nº ZF: 8694 974 521
CONV. P/ Nº VOLVO: 20902696



MONTADORA (Nº CONVERSÃO)	APLICAÇÃO
VOLVO	FH / FM / A PARTIR DE 2007 - EXCETO 8X4

Bomba Para Direção Hidráulica (Volvo 1585013) Rotação Esquerda

BOMBA DE DIRECCIÓN HIDRÁULICA (VOLVO 1585013) GIRO A LA IZQUIERDA
POWER STEERING PUMP (VOLVO 1585013) LEFT ROTATION

Nº FARJ: 96295-47
CONV. P/ Nº VOLVO: 1585013
CONV. P/ Nº ZF: 7673 955 211



MONTADORA (Nº CONVERSÃO)	APLICAÇÃO
VOLVO	B10M

Bomba Para Direção Hidráulica (Volvo 1589231) Rotação Esquerda

BOMBA DE DIRECCIÓN HIDRÁULICA (VOLVO 1589231) GIRO A LA IZQUIERDA
POWER STEERING PUMP (VOLVO 1589231) LEFT ROTATION

Nº FARJ: 96305-48
CONV. P/ Nº VOLVO: 1589231
CONV. P/ Nº ZF: 7673 955 225



MONTADORA (Nº CONVERSÃO)	APLICAÇÃO
VOLVO	B10R B12 B12M NL10 NL12

Bomba Para Direção Hidráulica FN 3.1 (Volvo 3986328) Rotação Direita

BOMBA DE DIRECCIÓN HIDRÁULICA FN 3.1 (VOLVO 3986328) GIRO A LA DERECHA
POWER STEERING PUMP FN 3.1 (VOLVO 3986328) RIGHT ROTATION

Nº FARJ: 96315-49
CONV. P/ Nº VOLVO: 3986328
CONV. P/ Nº ZF: 7684 974 704



MONTADORA (Nº CONVERSÃO)	APLICAÇÃO
VOLVO	FH12 FM12 NH12

Bomba Para Direção Hidráulica (Volvo 8124341) Rotação Esquerda

BOMBA DE DIRECCIÓN HIDRÁULICA (VOLVO 8124341) GIRO A LA IZQUIERDA
POWER STEERING PUMP (VOLVO 8124341) LEFT ROTATION

Nº FARJ: 45655-167
CONV. P/ ZF Nº: 7673 955 963
CONV. P/ VOLVO Nº: 8124341



MONTADORA (Nº CONVERSÃO)	APLICAÇÃO
VOLVO	NL 10 / NL 12

• Os números originais utilizados tem a única intenção de auxiliar nossos clientes na identificação dos códigos Farj correspondentes.
 • Los números de pieza original se utilizan para identificar los productos que vendemos con el único propósito de reconocimiento de los productos por nuestros clientes.
 • Original part numbers are used so as to identify the products we sell, in the sole purpose of customers recognition of the items sold.

Bomba Para Direção Hidráulica (MBB 001 466 2701)

Rotação Direita

BOMBA DE DIRECCIÓN HIDRÁULICA (MBB 001 466 2701) GIRO A LA DERECHA
POWER STEERING PUMP (MBB 001 466 2701) RIGHT ROTATION

Nº FARJ: 96325-53

CONV. P/ Nº MERCEDES BENZ: 001 466 2701

CONV. P/ Nº ZF: 7673 955 554



MONTADORA (Nº CONVERSÃO)	APLICAÇÃO
MERCEDES BENZ	O 371 OF 1115 / 1315 OF 1318 / 1319 OH 1318 OH 1319

Bomba Para Direção Hidráulica (MBB 001 466 3901)

Rotação Direita

BOMBA DE DIRECCIÓN HIDRÁULICA (MBB 001 466 3901) GIRO A LA DERECHA
POWER STEERING PUMP (MBB 001 466 3901) RIGHT ROTATION

Nº FARJ: 96335-54

CONV. P/ Nº MERCEDES BENZ: 001 466 3901

CONV. P/ Nº ZF: 7673 955 214



MONTADORA (Nº CONVERSÃO)	APLICAÇÃO
MERCEDES BENZ	FPN 1214 / 1218 FPN 1414 / 1418 FPN 1714 / 1718 FPN 2414 / 2418 OF 1618 OF 1620

Bomba Para Direção Hidráulica (MBB 000 466 7001)

Rotação Direita

BOMBA DE DIRECCIÓN HIDRÁULICA (MBB 000 466 7001) GIRO A LA DERECHA
POWER STEERING PUMP (MBB 000 466 7001) RIGHT ROTATION

Nº FARJ: 96345-61

CONV. P/ Nº MERCEDES BENZ: 000 466 7001

CONV. P/ Nº ZF: 7673 955 125 / 7673 955 925



MONTADORA (Nº CONVERSÃO)	APLICAÇÃO
MERCEDES BENZ	1113 / 1213 / 1313 / 1513 / 2013 / 2213 L 1214 / 1218 / 1414 / L 1418 / 1614 / 1618 L 1621 / 2314 / 2318 / LK 1214 / 1218 / 1414 LK 1614 / 1618 / 1621 / LK 2314 / 2318 O 362 / O 364 / O 365

Bomba Para Direção Hidráulica (MBB 000 466 7101)

Rotação Direita

BOMBA DE DIRECCIÓN HIDRÁULICA (MBB 000 466 7101) GIRO A LA DERECHA
POWER STEERING PUMP (MBB 000 466 7101) RIGHT ROTATION

Nº FARJ: 96355-62

CONV. P/ Nº MERCEDES BENZ: 000 466 7101

CONV. P/ Nº ZF: 7673 955 127



MONTADORA (Nº CONVERSÃO)	APLICAÇÃO
MERCEDES BENZ	HPN 1214 / 1218 / HPN 1414 / 1418 HPN 1614 / 1618 / HPN 2314 / 2318 L 1218 (MODELO 96) / LK 1218 (MODELO 96) 1418 (MODELO 96) / 1420

Bomba Para Direção Hidráulica FN 3.1 (MBB 376 466 7801)

Rotação Esquerda

BOMBA DE DIRECCIÓN HIDRÁULICA FN 3.1 (MBB 376 466 7801) GIRO A LA IZQUIERDA
POWER STEERING PUMP FN 3.1 (MBB 376 466 7801) LEFT ROTATION

Nº FARJ: 96365-64

CONV. P/ Nº MERCEDES BENZ: 376 466 7801

CONV. P/ Nº ZF: 7684 955 911



MONTADORA (Nº CONVERSÃO)	APLICAÇÃO
MERCEDES BENZ	1420 / 1421 L / 1521 / 1621 LE / 1623 1720 / 1720 A / 1720 K / 1723 S L 1620 / L 1623 / LK 1620 / OF 1721 OH 1318 / 1420 / OH 1421 L OH 1521 / 1621 LE / OH 1623

Bomba Para Direção Hidráulica FN 4 (MBB 457 460 0280)

Rotação Esquerda

BOMBA DE DIRECCIÓN HIDRÁULICA FN 4 (MBB 457 460 0280) GIRO A LA IZQUIERDA
POWER STEERING PUMP FN 4 (MBB 457 460 0280) LEFT ROTATION

Nº FARJ: 96375-65

CONV. P/ Nº MERCEDES BENZ: 457 460 0280

CONV. P/ Nº ZF: 7685 955 908



MONTADORA (Nº CONVERSÃO)	APLICAÇÃO
MERCEDES BENZ	AXOR 1933 S / 2035 S / AXOR 2040 S / 2533 AXOR 2540 S / 2544 S / AXOR 2640 S / 2644 S AXOR 2825 / 2828 / AXOR 3340 / 4140 / AXOR 4144

Bomba Para Direção Hidráulica FN 4 (MBB 001 460 8480)

Rotação Esquerda

BOMBA DE DIRECCIÓN HIDRÁULICA FN 4 (MBB 001 460 8480) GIRO A LA IZQUIERDA
POWER STEERING PUMP FN 4 (MBB 001 460 8480) LEFT ROTATION

Nº FARJ: 96545-100
CONV. P/ ZF Nº: 7684 955 913
CONV. P/ MBB Nº: 001 460 8480



MONTADORA (Nº CONVERSÃO)	APLICAÇÃO
MERCEDES BENZ	2423B/2423K/2428 / ATEGO 1315/1418/1718 / ATEGO 1725/2423/2425 / L 1418 /O-500 / OF 1318/1417/1722 OH 1418/1618L-SB

Bomba Para Direção Hidráulica (MBB 001 460 44 80)

Rotação Esquerda

BOMBA DE DIRECCIÓN HIDRÁULICA (MBB 001 460 44 80) GIRO A LA IZQUIERDA
POWER STEERING PUMP (MBB 001 460 44 80) LEFT ROTATION

Nº FARJ: 96565-102
CONV. P/ ZF Nº: 7685 955 139
CONV. P/ MBB Nº: 001 460 44 80



MONTADORA (Nº CONVERSÃO)	APLICAÇÃO
MERCEDES BENZ	1938 S / 1944 S / L 1632 / L 2638 / LK 2638 / LS 1632 / LS 1634 / LS 1938 / LS 2638

Bomba Para Direção Hidráulica (MBB 476 460 70 80)

Rotação Direita

BOMBA DE DIRECCIÓN HIDRÁULICA (MBB 476 460 70 80) GIRO A LA DERECHA
POWER STEERING PUMP (MBB 476 460 70 80) RIGHT ROTATION

Nº FARJ: 96585-104
CONV. P/ ZF Nº: 7684 955 903
CONV. P/ RANDON Nº: 218004155
CONV. P/ MBB Nº: 476 460 70 80



MONTADORA (Nº CONVERSÃO)	APLICAÇÃO
MERCEDES BENZ	LS 1634 / OH 1628 L

Bomba Para Direção Hidráulica (MBB 345 466 00 01)

Rotação Direita

BOMBA DE DIRECCIÓN HIDRÁULICA (MBB 345 466 00 01) GIRO A LA DERECHA
POWER STEERING PUMP (MBB 345 466 00 01) RIGHT ROTATION

Nº FARJ: 96555-101
CONV. P/ ZF Nº: 7673 955 908
CONV. P/ MBB Nº: 345 466 00 01



MONTADORA (Nº CONVERSÃO)	APLICAÇÃO
MERCEDES BENZ	1419/1420 / 1519/1520 / 1924/1932 / 1933/1934 / O-355 / O-364 / O-365 / O-371 / OH 1517

Bomba Para Direção Hidráulica (MBB 002 466 76 01)

Rotação Esquerda

BOMBA DE DIRECCIÓN HIDRÁULICA (MBB 002 466 76 01) GIRO A LA IZQUIERDA
POWER STEERING PUMP (MBB 002 466 76 01) LEFT ROTATION

Nº FARJ: 96575-103
CONV. P/ ZF Nº: 7692 900 510
CONV. P/ MBB Nº: 002 466 76 01 / 000 466 7501



MONTADORA (Nº CONVERSÃO)	APLICAÇÃO
MERCEDES BENZ	SPRINTER 315D / SPRINTER 415D / SPRINTER T1N

Bomba Para Direção Hidráulica (MBB 001 460 91 80)

Rotação Esquerda

BOMBA DE DIRECCIÓN HIDRÁULICA (MBB 001 460 91 80) GIRO A LA IZQUIERDA
POWER STEERING PUMP (MBB 001 460 91 80) LEFT ROTATION

Nº FARJ: 96595-105
CONV. P/ ZF Nº: 7684 955 921
CONV. P/ MBB Nº: 001 460 91 80



MONTADORA (Nº CONVERSÃO)	APLICAÇÃO
MERCEDES BENZ	712 C / 914 C / 915 LTC / LO 914 C / LO 915

• Os números originais utilizados tem a única intenção de auxiliar nossos clientes na identificação dos códigos Farj correspondentes.
 • Los números de pieza original se utilizan para identificar los productos que vendemos con el único propósito de reconocimiento de los productos por nuestros clientes
 • Original part numbers are used so as to identify the products we sell, in the sole purpose of customers recognition of the items sold.

Bomba Para Direção Hidráulica (VW 2VG145157)

Rotação Direita

BOMBA DE DIRECCIÓN HIDRÁULICA (VW 2VG145157) GIRO A LA DERECHA
POWER STEERING PUMP (VW 2VG145157) RIGHT ROTATION

Nº FARJ: 96605-106
CONV. P/ ZF Nº: 7674 975 960
CONV. P/ VW Nº: 2VG145157



MONTADORA (Nº CONVERSÃO)	APLICAÇÃO
VOLKSWAGEN	13.170 / 13.190 / 15.170 / 15.190 / 17.210 / 17.300 / 24.220 / 24.250 / 26.300 / 31.310 / 40.300

Bomba Para Direção Hidráulica (VW 2R0145157)

Rotação Esquerda

BOMBA DE DIRECCIÓN HIDRÁULICA (VW 2R0145157) GIRO A LA IZQUIERDA
POWER STEERING PUMP (VW 2R0145157) LEFT ROTATION

Nº FARJ: 96615-107
CONV. P/ ZF Nº: 7673 975 816
CONV. P/ VW Nº: 2R0145157



MONTADORA (Nº CONVERSÃO)	APLICAÇÃO
VOLKSWAGEN	7.100 / 8.120 / 8.150 / 9.150

Bomba Para Direção Hidráulica (Ford / VW 2RP145157)

Rotação Esquerda

BOMBA DE DIRECCIÓN HIDRÁULICA (FORD / VW 2RP145157) GIRO A LA IZQUIERDA
POWER STEERING PUMP (FORD / VW 2RP145157) LEFT ROTATION

Nº FARJ: 96625-108
CONV. P/ ZF Nº: 7685 975 900
CONV. P/ FORD / VW Nº: 2RP145157 / 7684 975 932



MONTADORA (Nº CONVERSÃO)	APLICAÇÃO
FORD	B 1618
VOLKSWAGEN	17.210 CO / 17.210 OD

Bomba Para Direção Hidráulica (VW 2W0145157)

Rotação Esquerda

BOMBA DE DIRECCIÓN HIDRÁULICA (VW 2W0145157) GIRO A LA IZQUIERDA
POWER STEERING PUMP (VW 2W0145157) LEFT ROTATION

Nº FARJ: 45705-172
CONV. P/ ZF Nº: 7684 975 932 / 7685 975 900
CONV. P/ VW Nº: 2W0145157 / 2RP145157
CONV. P/ FORD Nº: 2RP145157



MONTADORA (Nº CONVERSÃO)	APLICAÇÃO
VOLKSWAGEN	15.180 EOD / 17.210 EOD
FORD	B1618

Bomba Para Direção Hidráulica (VW 2S0145157A)

Rotação Esquerda

BOMBA DE DIRECCIÓN HIDRÁULICA (VW 2S0145157A) GIRO A LA IZQUIERDA
POWER STEERING PUMP (VW 2S0145157A) LEFT ROTATION

Nº FARJ: 45195-137
CONV. P/ ZF Nº: 7673 975 824
CONV. P/ VW Nº: 2S0145157A
CONV. P/ ZF Nº: 7673 975 842



MONTADORA (Nº CONVERSÃO)	APLICAÇÃO
VOLKSWAGEN	13.180 E / 15.180 E / 17.210 E / 23.210 E

Bomba Para Direção Hidráulica (VW 2T0145153)

Rotação Esquerda

BOMBA DE DIRECCIÓN HIDRÁULICA (VW 2T0145153) GIRO A LA IZQUIERDA
POWER STEERING PUMP (VW 2T0145153) LEFT ROTATION

Nº FARJ: 45205-138
CONV. P/ ZF Nº: 7673 975 818
CONV. P/ VW Nº: 2T0145153



MONTADORA (Nº CONVERSÃO)	APLICAÇÃO
VOLKSWAGEN	17.250 E / 23.250

Bomba P/ Dir. Hidráulica (Ford TjG145157/VW XC453A6)

Rotação Direita

BOMBA DE DIRECCIÓN HIDRÁULICA (FORD TjG145157/VW XC453A6) GIRO A LA DERECHA
POWER STEERING PUMP (FORD TjG145157/VW XC453A6) RIGHT ROTATION

Nº FARJ: 45225-140
CONV. P/ ZF Nº: 7674 975 923
CONV. P/ FORD Nº: Tj145157
CONV. P/ VW Nº: XC453A674JA



MONTADORA (Nº CONVERSÃO)	APLICAÇÃO
VOLKSWAGEN	16.170 / 16.220 A 35.300
FORD	CARGO 1617 / 1621 / CARGO 1622 / 1630 / CARGO 1716 / 1721 / CARGO 1722 / 1731 / CARGO 4030

Bomba Para Direção Hidráulica (Iveco 500399379)

Rotação Esquerda

BOMBA DE DIRECCIÓN HIDRÁULICA (IVECO 500399379) GIRO A LA IZQUIERDA
POWER STEERING PUMP (IVECO 500399379) LEFT ROTATION

Nº FARJ: 96645-110
CONV. P/ ZF Nº: 7683 955 114
CONV. P/ IVECO Nº: 500399379



MONTADORA (Nº CONVERSÃO)	APLICAÇÃO
IVECO	DUCATO
PEUGEOT	BOXER

Bomba Para Direção Hidráulica (Agrale)

Rotação Esquerda

BOMBA DE DIRECCIÓN HIDRÁULICA (AGRALE) GIRO A LA IZQUIERDA
POWER STEERING PUMP (AGRALE) LEFT ROTATION

Nº FARJ: 45675-169
CONV. P/ ZF Nº: 7684 975 914
CONV. P/ AGRALE Nº: 6007007310005



MONTADORA (Nº CONVERSÃO)	APLICAÇÃO
AGRALE	7500 / 8500 / MA 7.9 TCA / MA 9.0 TCA PLUS II

Bomba Para Direção Hidráulica FN 4 (Iveco 4896314)

Rotação Esquerda

BOMBA DE DIRECCIÓN HIDRÁULICA FN 4 (IVECO 4896314) GIRO A LA IZQUIERDA
POWER STEERING PUMP FN 4 (IVECO 4896314) LEFT ROTATION

Nº FARJ: 96385-76
CONV. P/ Nº IVECO: 4896314
CONV. P/ Nº ZF: 7685 900 103



MONTADORA (Nº CONVERSÃO)	APLICAÇÃO
IVECO	EUROCARGO TECTOR

Bomba Para Direção Hidráulica (Hyster 811857)

Rotação Direita

BOMBA DE DIRECCIÓN HIDRÁULICA (HYSTER 811857) GIRO A LA DERECHA
POWER STEERING PUMP (HYSTER 811857) RIGHT ROTATION

Nº FARJ: 96635-109
CONV. P/ ZF Nº: 7673 955 933 / 7673 955 862
CONV. P/ HYSTER Nº: 811857



MONTADORA (Nº CONVERSÃO)	APLICAÇÃO
HYSTER	H 35 / H 45 / H 55 N

Bomba P/ Dir. Hidráulica (Ford 96HU3A674AA)

Rotação Direita

BOMBA DE DIRECCIÓN HIDRÁULICA (FORD 96HU3A674AA) GIRO A LA DERECHA
POWER STEERING PUMP (FORD 96HU3A674AA) RIGHT ROTATION

Nº FARJ: 45685-170
CONV. P/ ZF Nº: 7683 975 905
CONV. P/ FORD Nº: 96HU3A674AA



MONTADORA (Nº CONVERSÃO)	APLICAÇÃO
FORD	CARGO 815 / CARGO 914

Os números originais utilizados tem a única intenção de auxiliar nossos clientes na identificação dos códigos Farj correspondentes.
Los números de pieza original se utilizan para identificar los productos que vendemos con el único propósito de reconocimiento de los productos por nuestros clientes.
Original part numbers are used so as to identify the products we sell, in the sole purpose of customers recognition of the items sold.

Bomba P/ Dir. Hidráulica (Ford XC353A674AB)

Rotação Direita

BOMBA DE DIRECCIÓN HIDRÁULICA (FORD XC353A674AB) GIRO A LA DERECHA
POWER STEERING PUMP (FORD XC353A674AB) RIGHT ROTATION

Nº FARJ: 45695-171
CONV. P/ ZF Nº: 7684 975 952
CONV. P/ FORD Nº: XC353A674AB



MONTADORA (Nº CONVERSÃO)	APLICAÇÃO
FORD	F 250 / F 350 / F 4000

Bomba Para Direção Hidráulica (Ford T75145157)

Rotação Direita

BOMBA DE DIRECCIÓN HIDRÁULICA (FORD T75145157) GIRO A LA DERECHA
POWER STEERING PUMP (FORD T75145157) RIGHT ROTATION

Nº FARJ: 45185-136
CONV. P/ ZF Nº: 7673 975 969
CONV. P/ FORD Nº: T75145157



MONTADORA (Nº CONVERSÃO)	APLICAÇÃO
FORD	F 11000 / F 14000

Bomba Para Direção Hidráulica (Volvo 70301511)

Rotação Direita

BOMBA DE DIRECCIÓN HIDRÁULICA (VOLVO 70301511) GIRO A LA DERECHA
POWER STEERING PUMP (VOLVO 70301511) RIGHT ROTATION

Nº FARJ: 46535-201
CONV. P/ VOLVO: 70301511
CONV. P/ ZF: 7673 955 395



MONTADORA (Nº CONVERSÃO)	APLICAÇÃO
VOLVO	B 7 R

Bomba Para Direção Hidráulica (MBB 376 466 75 01)

Rotação Esquerda

BOMBA DE DIRECCIÓN HIDRÁULICA (MBB 376 466 75 01) GIRO A LA IZQUIERDA
POWER STEERING PUMP (MBB 376 466 75 01) LEFT ROTATION

Nº FARJ: 46545-202
CONV. P/ MERCEDES BENZ: 376 466 75 01
CONV. P/ ZF: 7673 955 984



MONTADORA (Nº CONVERSÃO)	APLICAÇÃO
MERCEDES BENZ	FPN / HPN

Bomba Para Direção Hidráulica (MBB 001 466 40 01)

Rotação Direita

BOMBA DE DIRECCIÓN HIDRÁULICA (MBB 001 466 40 01) GIRO A LA DERECHA
POWER STEERING PUMP (MBB 001 466 40 01) RIGHT ROTATION

Nº FARJ: 46555-203
CONV. P/ MERCEDES BENZ: 001 466 40 01
CONV. P/ ZF: 7673 955 545



MONTADORA (Nº CONVERSÃO)	APLICAÇÃO
MERCEDES BENZ	FPN 1618 / O400 RSD / O400 RSE / O400 UPA

Bomba Para Direção Hidráulica FN 4 (Iveco 41211223)

Rotação Esquerda

BOMBA DE DIRECCIÓN HIDRÁULICA FN 4 (IVECO 41211223) GIRO A LA IZQUIERDA /
POWER STEERING PUMP FN 4 (IVECO 41211223) LEFT ROTATION

Nº FARJ: 46575-205
CONV. P/ IVECO: 41211223
CONV. P/ ZF: 8695 955 116



MONTADORA (Nº CONVERSÃO)	APLICAÇÃO
IVECO	STRALIS NR / TRAKKER

**Bomba Para Direção Hidráulica (Toyota HILUX)
Rotação Direita**

BOMBA DE DIRECCIÓN HIDRÁULICA (TOYOTA HILUX) GIRO A LA DERECHA
POWER STEERING PUMP (TOYOTA HILUX) RIGHT ROTAT

Nº FARJ: 46585-206
CONV. P/: 44310 / 35610



MONTADORA (Nº CONVERSÃO)	APLICAÇÃO
	TOYOTA HILUX - PITBULL

**Bomba Para Dir. Hidráulica (Scania 124 LUK 542001210)
Rotação Direita**

BOMBA DE DIRECCIÓN HIDRÁULICA (SCANIA 124 LUK 542001210) GIRO A LA DERECHA / POWER STEERING PUMP (SCANIA 124 LUK 542001210) RIGHT ROTATION

Nº FARJ: 46605-208
CONV. P/: LUK: 542001210
CONV. P/ SCANIA: 1332653
CONV. P/ SCANIA: 1457711
CONV. P/ SCANIA: 2064855
CONV. P/ SCANIA: 2106214



MONTADORA (Nº CONVERSÃO)	APLICAÇÃO
SCANIA	124 (2005...)

**Bomba P/ Dir. Hidráulica (Ford 2SB145157)
Rotação Esquerda**

BOMBA DE DIRECCIÓN HIDRÁULICA (FORD 2SB145157) GIRO A LA IZQUIERDA
POWER STEERING PUMP (FORD 2SB145157) LEFT ROTATION

Nº FARJ: 46615-209
CONV. P/ FORD: 2SB145157
CONV. P/ ZF: 7683 975 900



MONTADORA (Nº CONVERSÃO)	APLICAÇÃO
FORD	F 1000 / F 4000

**Bomba Para Direção Hidráulica (GM S10)
Rotação Esquerda**

BOMBA DE DIRECCIÓN HIDRÁULICA (GM S10) GIRO A LA IZQUIERDA
POWER STEERING PUMP (GM S10) LEFT ROT

Nº FARJ: 46625-210
CONV. P/ GENERAL MOTORS: 7002657C1



MONTADORA (Nº CONVERSÃO)	APLICAÇÃO
GENERAL MOTORS	S 10 / BLAZER 2.8L 4 CIL. MWM SPRINT 4.07 TCA TURBO 132 CV

Reservatório Universal para Bomba de Direção Hidráulica com Filtro

DEPÓSITO DEL ACEITE UNIVERSAL P/ BOMBA DE DIRECCIÓN HIDRÁULICA CON FILTRO
UNIVERSAL FLUID TANK TO POWER STEERING PUMP WITH FILTER

Nº FARJ: 45115-0
CONV. P/ Nº ZF: 0081 172 032 / 0081 172 040 / 7632 472 305
CONV. P/ Nº MBB: 384 466 70 02
CONV. P/ Nº SCANIA: 524 094
CONV. P/ Nº VOLVO: 1 592 954
CONV. P/ Nº GENERAL MOTORS: 94643115



MONTADORA (Nº CONVERSÃO)	APLICAÇÃO
VOLVO	B10M / B12M / B58 / B7R / FH12 / FM12 / N10 / N12 / NH12 / VM
MERCEDES BENZ	710 / FPN 914 / HPN 914 / L 610 / L 709 / L 710 EURO I / L 701 EURO II / L 712 / L 812 / L 814 / L 912 / L 914 / LA 1418 O 371 / OH 1318
GENERAL MOTORS	A 11000 / A 13000 / A 19000 / A 20 / A 21000 / A 22000 / A 40 / C 11000 / C 13000 / C 19000 / C 20 / C 21000 / C 22000 C 40 / D 11000 / D 13000 / D 19000 / D 20 / D 21000 / D 22000 / D 40

• Os números originais utilizados tem a única intenção de auxiliar nossos clientes na identificação dos códigos Farj correspondentes.
 • Los números de pieza original se utilizan para identificar los productos que vendemos con el único propósito de reconocimiento de los productos por nuestros clientes.
 • Original part numbers are used so as to identify the products we sell, in the sole purpose of customers recognition of the items sold.



LINHA DIVERSOS

Desde 1978
Freios Farj
EMPRESA CERTIFICADA ISO 9001:2015
Soluções em auto peças.

Jogo de Reparo para Válvula Acionamento Freio Motor

JUEGO DE REPARACION P/LA VÁLV. DE ACCIONAMIENTO DEL FRENO MOTOR
CONTROL VALVE REPAIR KIT

Nº FARJ: 93465-2

CONV. P/ Nº DA VÁLVULA VOLVO: 20411199

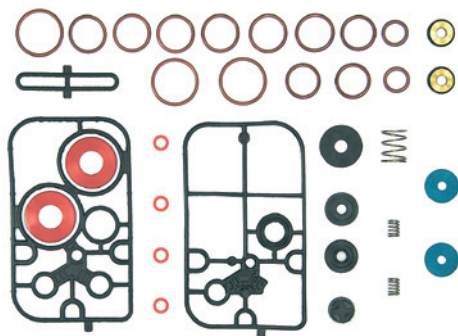

MONTADORA (Nº CONVERSÃO)	APLICAÇÃO
VOLVO	NH / FH ATÉ 2003

Jogo de Reparo Completo Para Compressor 2 Cil Voith

JUEGO DE REPARACIÓN PARA EL COMPRESOR 2 CIL VOITH
VOITH COMPRESSOR REPAIR KIT

Nº FARJ: 96175-2

CONV. P/ COMPRESOR VOITH Nº: LP 490

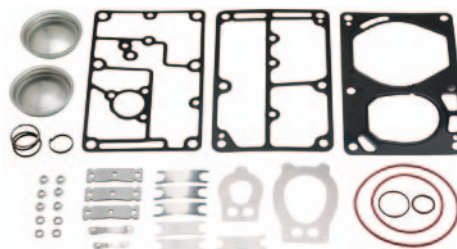

MONTADORA (Nº CONVERSÃO)	APLICAÇÃO
MERCEDES BENZ	O 500 M / MA / O 500 R / O 500 U / UA AXOR (COM MOTORES OM 457)

Jogo de Pistão Com Anéis Para Compressor 2 Cil Voith Ø 60 mm (STD)

PISTON CON ANILLOS PARA COMPRESOR VOITH 2 CIL Ø 60 MM (STD)
Ø 60 MM 2 CYL VOITH COMPRESSOR PISTON WITH RINGS (STD)

Nº FARJ: 46455-0

CONV. P/ MERCEDES BENZ: A457 130 21 15 / A457 130 26 15 /
A457 130 27 15 / A457 130 37 15 / A457 130 45 15 / A457 130 49 15 /
A457 130 55 15

CONV. P/ COMPRESOR: VOITH LP 490



MONTADORA (Nº CONVERSÃO)	APLICAÇÃO
MERCEDES BENZ	O 500 M / MA / O 500 R / O 500 U UA / AXOR (MOTORES OM457)

Jogo de Anéis P/ Pistão do Compressor 2 Cil Voith Ø60 mm (STD)

JUEGO DE ANILLOS P/ COMPRESOR VOITH 2 CIL Ø60 MM (STD)
Ø60 MM 2 CYL VOITH COMPRESSOR RINGS KIT (STD)

Nº FARJ: 48005-STD

CONV. P/ Nº: LP 490 (VOITH)



MONTADORA (Nº CONVERSÃO)	APLICAÇÃO
MERCEDES BENZ	O 500 M / MA / O 500 R / O 500 U / UA / AXOR (MOTORES OM457)

Jogo de Pistão Com Anéis Para Compressor 2 Cil Voith Ø 92 mm (STD)

PISTON CON ANILLOS PARA COMPRESOR VOITH 2 CIL Ø 92 MM (STD)
Ø 92 MM 2 CYL VOITH COMPRESSOR PISTON WITH RINGS (STD)

Nº FARJ: 46465-0

CONV. P/ MERCEDES BENZ: A457 130 21 15 / A457 130 26 15 /
A457 130 27 15 / A457 130 37 15 / A457 130 45 15 / A457 130 49 15 /
A457 130 55 15

CONV. P/ VOITH: LP 490



MONTADORA (Nº CONVERSÃO)	APLICAÇÃO
MERCEDES BENZ	O 500 M / MA / O 500 R / O 500 U UA / AXOR (MOTORES OM457)

Jogo de Anéis P/ Pistão do Compressor 2 Cil Voith Ø92 mm (STD)

JUEGO DE ANILLOS P/ COMPRESOR VOITH 2 CIL Ø92 MM (STD)
Ø92 MM 2 CYL VOITH COMPRESSOR RINGS KIT (STD)

Nº FARJ: 48015-STD

CONV. P/ Nº: LP 490 (VOITH)



MONTADORA (Nº CONVERSÃO)	APLICAÇÃO
MERCEDES BENZ	O 500 M / MA / O 500 R / O 500 U / UA / AXOR (MOTORES OM457)

Jogo de Reparo Cabeçote para Compressor Ø 100 mm Voith 3 Cil LP700

JUEGO DE REPARACIÓN P/ EL CABEZAL DEL COMPRESOR Ø 100 MM VOITH 3 CIL LP700 COMPRESSOR CYLINDERHEAD REPAIR KIT Ø 100 MM

Nº FARJ: 46445-2
 CONV. P/ Nº MERCEDES BENZ: A 457 130 59 15
 CONV. P/ Nº VOITH: LP 700

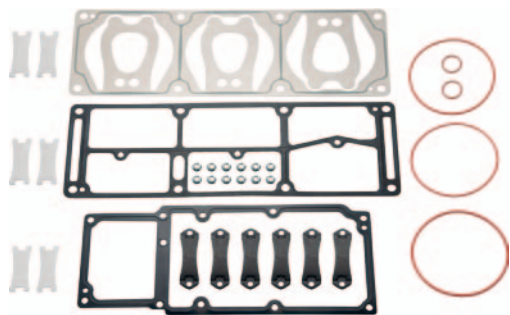

MONTADORA (Nº CONVERSÃO)	APLICAÇÃO
MERCEDES BENZ	O 500 M / MA / O 500 R / O 500 U / UA / AXOR (MOTORES OM457)

Jogo de Reparo Cabeçote para Compressor Ø 100 mm Actros / Evobus

JUEGO DE REPARACIÓN P/ EL CABEZAL DEL COMPRESOR Ø 100 MM ACTROS / EVOBUS ACTROS / EVOBUS COMPRESSOR CYLINDERHEAD REPAIR KIT Ø 100 MM

Nº FARJ: 47185-2
 CONV. P/ MERCEDES BENZ Nº: 541 131 07 19 / 541 131 09 19 / 541 131 12 19

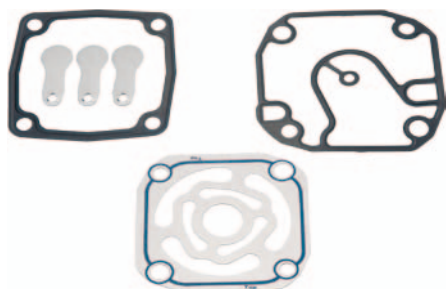

MONTADORA (Nº CONVERSÃO)	APLICAÇÃO
MERCEDES BENZ	OM501 / OM502 / V6 / V8 ENGINE

Jogo de Pistão Com Anéis para Compressor Ø 100 mm Actros / Evobus (STD)

JUEGO DE PISTÓN + ANNILO DEL COMPR. Ø 100 MM ACTROS / EVOBUS / (STD) ACTROS / EVOBUS / COMPRESSOR Ø 100 MM PISTON+RING (STD)

Nº FARJ: 47195-STD
 CONV. P/ Nº MERCEDES BENZ: 541 130 01 08 / 541 130 36 19
 CONV. P/ Nº VOITH: LP 700



MONTADORA (Nº CONVERSÃO)	APLICAÇÃO
MERCEDES BENZ	OM501 / OM502 V6/V8 ENGINE

Jogo Pistão C/ Anéis P/ Comp Voith 3Cil Ø100 (STD) P/ Biela Larga

JUEGO DE PISTÓN + ANNILO DEL COMPRESOR Ø100 MM (STD) BIELA LARGA COMPRESSOR Ø100 MM PISTON+RING (STD) LARGE CONNECTING ROD

Nº FARJ: 47195-STD / 2
 CONV. P/ Nº MERCEDES BENZ: 541 130 01 08
 CONV. P/ Nº VOITH: LP 700



MONTADORA (Nº CONVERSÃO)	APLICAÇÃO
MERCEDES BENZ	OM501 / OM502 / V6 / V8 ENGINE / VOITH COMPRESSOR LP700 / 3 CYLINDERS / OM457

Jogo de Reparo + Válvula de Lâminas P/ Compressor Ø 100 mm (Actros/Evobus)

JUEGO DE REPARACIÓN + VÁLVULA DE LÁMINAS DEL COMPRESOR Ø 100 MM (ACTROS/EVOBUS) / COMPRESSOR Ø 100 MM FLAP VALVE + REPAIR KIT

Nº FARJ: 47185-2C
 CONV. P/ Nº MBB: 541 130 06 20

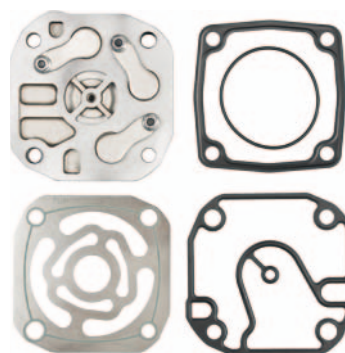

MONTADORA (Nº CONVERSÃO)	APLICAÇÃO
MERCEDES BENZ	OM501 / OM502 / V6 / V8 ENGINE

Jogo de Anéis para Pistão do Compressor Ø 100 mm Actros/Evobus (STD/010/020)

JUEGO DE ANNILOS P/ PISTON DEL COMPRESOR Ø100 MM ACTROS / EVOBUS / VOITH ACTROS / EVOBUS / VOITH COMPRESSOR Ø100 MM PISTON RINGS

Nº FARJ: 48025-STD / 010 / 020
 CONV. P/ Nº MERCEDES BENZ: 541 130 01 08 (SÓ ANÉIS) / 541 130 36 19 (SÓ ANÉIS)
 CONV. P/ Nº: LP 700



MONTADORA (Nº CONVERSÃO)	APLICAÇÃO
MERCEDES BENZ	OM501 / OM502 / V6 / V8 ENGINE / VOITH COMPRESSOR LP700 / 3 CYLINDERS / OM457

Os números originais utilizados tem a única intenção de auxiliar nossos clientes na identificação dos códigos Farj correspondentes.
 Los números de pieza original se utilizan para identificar los productos que vendemos con el único propósito de reconocimiento de los productos por nuestros clientes.
 Original part numbers are used so as to identify the products we sell, in the sole purpose of customers recognition of the items sold.

Jogo de Reparo Cabeçote para Compressor Ø 100 mm Actros / Evobus Euro 4-5

JUEGO DE REPARACIÓN P/ EL CABEZAL DEL COMPR. Ø 100 MM ACTROS / EVOBUS EURO ACTROS / EVOBUS COMPRESSOR CYLINDERHEAD REPAIR KIT Ø 100 MM

Nº FARJ: 47215-2

CONV. P/ MERCEDES BENZ Nº: 541 130 36 19

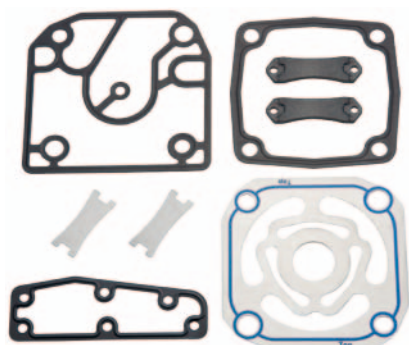

MONTADORA (Nº CONVERSÃO)	APLICAÇÃO
MERCEDES BENZ	ACTROS / EVOBUS / OM508 / V8 ENGINE / EURO 4-5

Jogo de Reparo + Válvula de Láminas P/ Compressor Ø 100 mm (Actros/OM501/502)

JUEGO DE REPARACIÓN + VÁLVULA DE LÁMINAS DEL COMPRESOR Ø 100 MM (ACTROS/OM501/502) / COMPRESSOR Ø 100 MM FLAP VALVE + REPAIR KIT

Nº FARJ: 47215-2C

CONV. P/ Nº MBB: 541 130 36 19

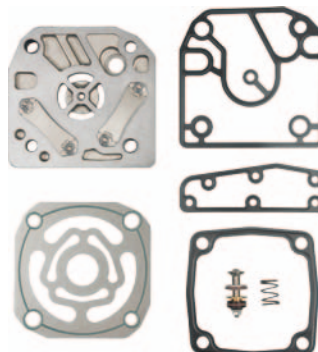

MONTADORA (Nº CONVERSÃO)	APLICAÇÃO
MERCEDES BENZ	ACTROS / EVOBUS / OM508 / V8 ENGINE / EURO 4-5

Jogo de Reparo para Compressor Ø100mm com Descarregador

JUEGO DE REPARACIÓN PARA COMPRESOR Ø100MM CON DESCARGADOR / COMPRESSOR REPAIR KIT Ø100MM WITH UNLOADER

Nº FARJ: 47215-2/PD

CONV. P/ Nº MBB: 541 130 36 19

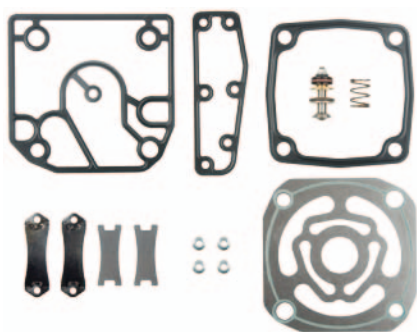

MONTADORA (Nº CONVERSÃO)	APLICAÇÃO
MERCEDES BENZ	ACTROS / EVOBUS / OM508 / V8 ENGINE / EURO 4-5

Cabeçote Completo P/ Compressor Ø100 mm Actros/Evobus

CABEZAL COMPLETO DEL COMPRESOR Ø100 MM ACTROS/EVOBUS / COMPRESSOR FULL CYLINDERHEAD Ø100 MM

Nº FARJ: 49385-0



MONTADORA (Nº CONVERSÃO)	APLICAÇÃO
MERCEDES BENZ	OM501 / OM502 / V6 / V8 ENGINE

Cabeçote P/ Compressor Ø100 mm Actros/Evobus

CABEZAL DEL COMPRESOR Ø100 MM ACTROS/EVOBUS / COMPRESSOR CYLINDERHEAD Ø100 MM

Nº FARJ: 49395-0

CONV. P/ Nº MBB: 541 131 09 19 / 541 131 10 19 / 541 131 12 19



MONTADORA (Nº CONVERSÃO)	APLICAÇÃO
MERCEDES BENZ	OM501 / OM502 / V6 / V8 ENGINE

Cabeçote Completo P/ Compressor Ø100 mm Actros/Evobus

CABEZAL COMPLETO DEL COMPRESOR Ø100 MM ACTROS/EVOBUS / COMPRESSOR FULL CYLINDERHEAD Ø100 MM

Nº FARJ: 49405-0

CONV. P/ Nº MBB: 541 130 18 19



MONTADORA (Nº CONVERSÃO)	APLICAÇÃO
MERCEDES BENZ	OM501 / OM502 / V6 / V8

Cabeçote P/ Compressor Ø100 mm Actros/Evobus

CABEZAL DEL COMPRESOR Ø100 MM ACTROS/EVOBUS / COMPRESSOR CYLINDERHEAD Ø100 MM

Nº FARJ: 49415-0
CONV. P/ Nº MBB: 541 131 06 19 / 541 131 07 19 / 541 131 11 19



MONTADORA (Nº CONVERSÃO)	APLICAÇÃO
MERCEDES BENZ	OM501 / OM502 / V6 / V8

Biela P/ Compressor Ø100 mm (Actros MP2/MP3/L/LS/LK)

BIELA P/ COMPRESOR Ø100 MM (ACTROS MP2/MP3/L/LS/LK) / COMPRESSOR CONNECTING ROD

Nº FARJ: 49425-0
CONV. P/ Nº MBB: 442 131 02 17 / 541 131 01 17



MONTADORA (Nº CONVERSÃO)	APLICAÇÃO
MERCEDES BENZ	ACTROS MP2/MP3/L/LS/LK

Biela P/ Compressor Ø100 mm OM501/502 V8 (Euro 4-5)

BIELA P/ COMPRESOR Ø100 MM OM501/502 V8 (EURO 4-5) / COMPRESSOR CONNECTING ROD

Nº FARJ: 49515-0
CONV. P/ Nº MBB: 541 131 06 17



MONTADORA (Nº CONVERSÃO)	APLICAÇÃO
MERCEDES BENZ	OM501 / OM502 / V6 / V8 ENGINE

Flange P/ Compressor Ø 100 MM OM501/502 V6/V8

FLANGE P/ COMPRESOR Ø 100 MM OM501/502 V6/V8 / COMPRESSOR CRANKSHAFT FLANGE

Nº FARJ: 49435-0
CONV. P/ Nº MBB: 541 131 02 42



MONTADORA (Nº CONVERSÃO)	APLICAÇÃO
MERCEDES BENZ	OM501 / OM502 / V6 / V8 ENGINE

Cabeçote Longo Completo P/ Compressor Ø100 mm Actros / OM501/502 Euro 4-5

CABEZAL LONGO COMPLETO DEL COMPRESOR Ø100 MM ACTROS/OM501/502 EURO 4-5 / COMPRESSOR COMPLETE CYLINDERHEAD

Nº FARJ: 49465-0
CONV. P/ Nº MBB: 541 130 36 19

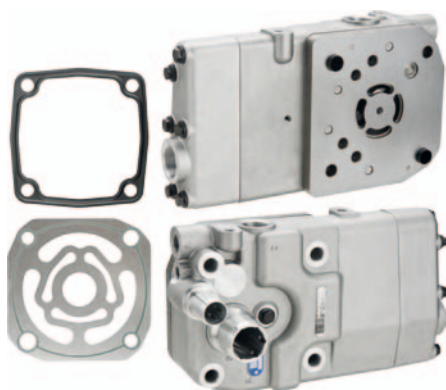

MONTADORA (Nº CONVERSÃO)	APLICAÇÃO
MERCEDES BENZ	ACTROS / EVOBUS / OM508 / V8 ENGINE / EURO 4-5

Cabeçote Longo P/ Compressor Ø100 mm Actros/OM501/502 Euro 4-5

CABEÇOTE LONGO P/ COMPRESOR Ø100 MM ACTROS/OM501/502 EURO 4-5 / COMPRESSOR COMPLETE CYLINDERHEAD

Nº FARJ: 49485-0

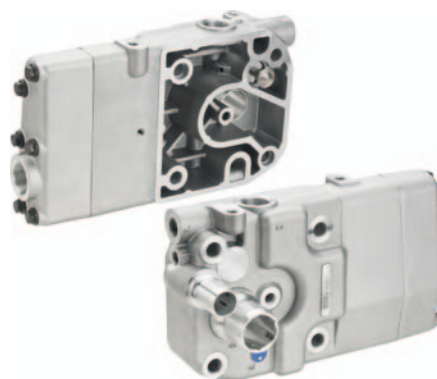

MONTADORA (Nº CONVERSÃO)	APLICAÇÃO
MERCEDES BENZ	ACTROS / EVOBUS / OM508 / 8 ENGINE / EURO 4-5

Os números originais utilizados tem a única intenção de auxiliar nossos clientes na identificação dos códigos Farj correspondentes.
Los números de pieza original se utilizan para identificar los productos que vendemos con el único propósito de reconocimiento de los productos por nuestros clientes.
Original part numbers are used so as to identify the products we sell, in the sole purpose of customers recognition of the items sold.

Cabeçote Completo P/ Compressor Ø100 mm Actros/OM501/502 - V8 (Euro 4-5)

CABEZAL COMPLETO DEL COMPRESOR Ø100 MM ACTROS/OM501/502 - V8 (EURO 4-5) / COMPRESSOR COMPLETE CYLINDERHEAD Ø100 MM

Nº FARJ: 49495-0

CONV. P/ Nº MBB: 541 130 37 19



MONTADORA (Nº CONVERSÃO)	APLICAÇÃO
MERCEDES BENZ	ACTROS / EVOBUS / OM508 / V8 ENGINE / EURO 4-5

Cabeçote P/ Compressor Ø100 mm Actros/OM501/502 - V8 (Euro 4-5)

CABEZAL DEL COMPRESOR Ø100 MM ACTROS/OM501/502 - V8 (EURO 4-5) / COMPRESSOR CYLINDERHEAD Ø100 MM

Nº FARJ: 49505-0



MONTADORA (Nº CONVERSÃO)	APLICAÇÃO
MERCEDES BENZ	ACTROS / EVOBUS / OM508 / V8 ENGINE / EURO 4-5

Jogo de Reparo Cabeçote P/ Compressor Ø 100 mm (Actros/OM501/502) Euro4-5

JUEGO DE REPARACIÓN P/ EL CABEZAL DEL COMPRESOR Ø 100 MM / COMPRESSOR CYLINDERHEAD REPAIR KIT Ø 100 MM

Nº FARJ: 49535-2

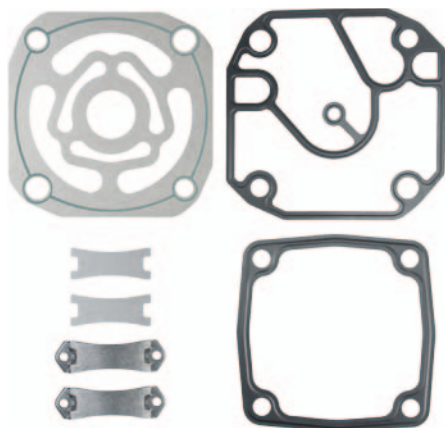

MONTADORA (Nº CONVERSÃO)	APLICAÇÃO
MERCEDES BENZ	OM501 / OM502 / V6 / V8 ENGINE

Jogo Bloco+Pistão+Anel P/ Compressor OM501/502 Ø100 mm (STD)

JUEGO BLOCO + PISTÓN + ANILLO DEL COMPRESOR OM501/502 Ø100 MM (STD) / COMPRESSOR CYLINDER LINE + PISTON + PISTON RINGS

Nº FARJ: 49445-2

CONV. P/ Nº MBB: 541 130 01 08



MONTADORA (Nº CONVERSÃO)	APLICAÇÃO
MERCEDES BENZ	OM501 / OM502 / V6 / V8 ENGINE

Jogo de Pistão Com Anéis P/ Compressor Voith 3 Cil Ø100 mm (STD)

JUEGO DE PISTÓN + ANILLOS DEL COMPRESOR VOITH 3 CIL Ø100 MM (STD) / COMPRESSOR PISTON+RING VOITH 3 CYL Ø100 MM (STD)

Nº FARJ: 49745-STD

CONV. P/ Nº VOITH: LP700



MONTADORA (Nº CONVERSÃO)	APLICAÇÃO
MERCEDES BENZ	VOITH COMPRESSOR LP700 / 3 CILINDROS / OM457

Jogo de Anéis P/ Pistão do Compressor Voith 3 Cil Ø100 mm (STD)

JUEGO DE ANILLOS P/ PISTON DEL COMPRESOR VOITH 3CILØ100 MM (STD) / COMPRESSOR Ø100 MM PISTON RINGS (STD)

Nº FARJ: 49295-STD

CONV. P/ Nº VOITH: LP700



MONTADORA (Nº CONVERSÃO)	APLICAÇÃO
MERCEDES BENZ	VOITH COMPRESSOR LP700 / 3 CILINDROS / OM457

Jogo de Anéis do Acoplamento para Flange do Compressor Voith 3 Cil

JUEGO DE ANILLOS DEL ACOPLAMIENTO PARA BRIDA DEL COMPRESOR VOITH 3CIL / VOITH 3CIL COMPRESSOR FLANGE RING SET

Nº FARJ: 46445-2/A
CONV. P/ Nº VOITH: LP 700

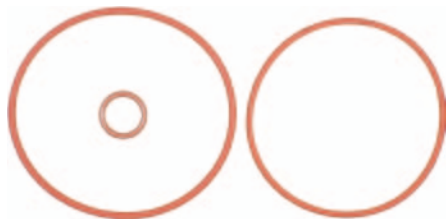

MONTADORA (Nº CONVERSÃO)	APLICAÇÃO
MERCEDES BENZ	O 500 M / MA / O 500 R / O 500 U / UA / AXOR (MOTORES OM457)

Caixa Controladora P/ Secador Haldex (Scania)

CAJA DE CONTROL P/ SECADOR DE AIRE
BLACK BOX FOR AIR DRIER

Nº FARJ: 47095-261
CONV. P/ Nº SCANIA: 1431537
CONV. P/ Nº HALDEX: 87347S / 87348S / P/ SECADOR 78985



MONTADORA (Nº CONVERSÃO)	APLICAÇÃO
SCANIA	4 SERIES

Caixa Controladora P/ Secador Haldex (Volvo)

CAJA DE CONTROL P/ SECADOR DE AIRE
BLACK BOX FOR AIR DRIER

Nº FARJ: 47105-262
CONV. P/ Nº VOLVO: 3093580 / 3098322
CONV. P/ Nº HALDEX: / 78703 / 78703S / 78717S / P/ SECADOR 78990 (HALDEX)



MONTADORA (Nº CONVERSÃO)	APLICAÇÃO
VOLVO	BUS 9 / 12 / 13 (D / DH ENGINE) / BUS B 10 / 12 (TD / THD ENGINE) / BUS B 5 / 6 / 7 / F / FL 6 / F / FE / FL / FM 7 / FH / FM / FMX / NH 9 / 10 / 11 / 12 / 13 / 16

Secador de Ar Haldex (Scania)

SECADOR DE AIRE HALDEX (SCANIA)
HALDEX AIR DRYER

Nº FARJ: 47115-263
CONV. P/ Nº SCANIA: 1354874 / 1387553
CONV. P/ Nº HALDEX: 78985



MONTADORA (Nº CONVERSÃO)	APLICAÇÃO
SCANIA	4-SERIES / 94 / 114 / 124 / 144 / 164

Secador de Ar Haldex (Volvo)

SECADOR DE AIRE HALDEX (VOLVO)
HALDEX AIR DRYER

Nº FARJ: 47125-264
CONV. P/ Nº VOLVO: 20393894
CONV. P/ Nº HALDEX: 78990



MONTADORA (Nº CONVERSÃO)	APLICAÇÃO
VOLVO	FH / FM / FMX / NH 9 / 10 / 11 / 12 / 13 / 16 / FH 12 (1998-2005) / FH 16 (1998-2006) / FM 9 (2001-2005) / FM 10 / FM 12 (1998-2005) / F / FL 6 / F / FE / FL / FM 7 / FL 6 / 7 / F / FL / N / NL 10 / 12 / 16 / FL 10 / 12 / B10 / 12 (TD / THD ENGINE) / B5 / 6 / 7 / B7 L / DD / B7R / B7R (CHASSIS 1-9999)

Cartucho Para Secador de Ar da APU Haldex

CARTUCHO DEL SECADOR DE AIRE
AIR DRYER CARTRIDGE

Nº FARJ: 96485-0
CONV. P/ Nº HALDEX: 78964
CONV. P/ Nº IVECO: 042535061
CONV. P/ Nº MAN: 81.52102.6146
CONV. P/ Nº RENAULT: 5001826800
CONV. P/ Nº VOLVO: 03097369 / 20424148 / 20546795 / 20773824
CONV. P/ Nº SCANIA: 1 381 813 / 1 393 551



MONTADORA (Nº CONVERSÃO)	APLICAÇÃO
SCANIA	112 / 113 / L 94 / L 124
VOLVO	B7 / B10 / B10M / B12 / B12M

Os números originais utilizados tem a única intenção de auxiliar nossos clientes na identificação dos códigos Farj correspondentes.
Los números de pieza original se utilizan para identificar los productos que vendemos con el único propósito de reconocimiento de los productos por nuestros clientes.
Original part numbers are used so as to identify the products we sell, in the sole purpose of customers recognition of the items sold.

Jogo de Reparo Parcial Para Caixa Preta Haldex

JUEGO DE REPARACIÓN PARCIAL DE LA CAJA NEGRA
BLACK BOX PARTIAL REPAIR KIT

Nº FARJ: 92445-2
CONV. P/ Nº HALDEX: 78255

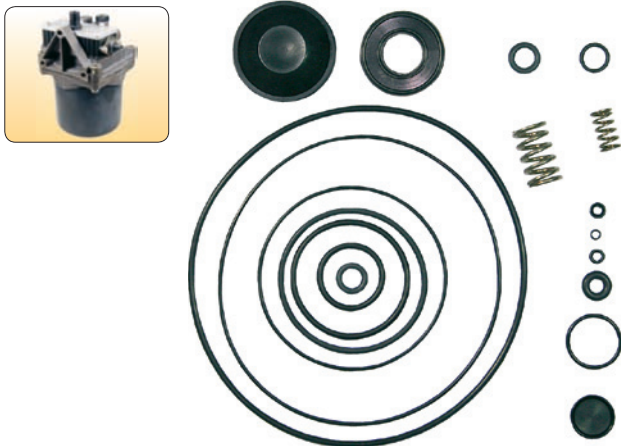

MONTADORA (Nº CONVERSÃO)	APLICAÇÃO
SCANIA	112 / 113 / L 94 / L 124
VOLVO	B7 / B10 / B10M / B12 / B12M

Bobina Para Consep

BOBINA PARA CONSEP
CONSEP COIL

Nº FARJ: 45805-0
CONV. P/ HALDEX Nº: B20154



MONTADORA (Nº CONVERSÃO)	APLICAÇÃO
VOLVO	TODOS OS ÔNIBUS
SCANIA	TODOS OS ÔNIBUS E CAMINHÕES
MERCEDES BENZ	ÔNIBUS O 500 E O 400
VOLKSWAGEN	TODOS OS MICRO-ÔNIBUS E / VEÍCULOS COM MOTOR ELETRÔNICO

Solenóide Para Válvula de Suspensão

SENSOR PARA VÁLVULA DE SUSPENSÃO
SENSOR FOR SUSPENSION VALVE

Nº FARJ: 45520-0
CONV. P/ VÁLVULA VOLVO Nº: 3944716
CONV. P/ VÁLVULA SCANIA Nº: 481 830
CONV. P/ BOSCH Nº: 0 501 100 027

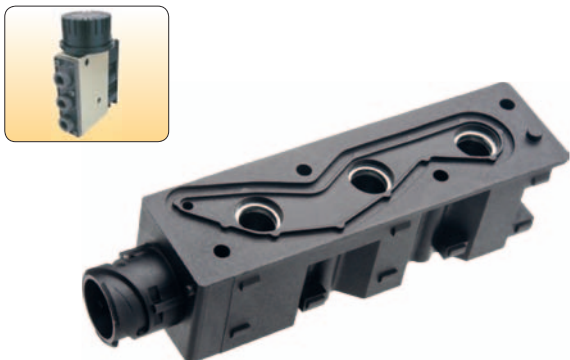

MONTADORA (Nº CONVERSÃO)	APLICAÇÃO
SCANIA	L 94 / L 124
VOLVO	B 9 / B 12 M

Condensador e Separador de Óleo e Água (Consep)

CONSEP - CONDENSADOR Y SEPARADOR DE ACEITE Y AGUA
CONSEP - CONDENSER / SEPARATOR OIL AND WATER

Nº FARJ: 96015-23
CONV. P/ Nº HALDEX: 92573



MONTADORA (Nº CONVERSÃO)	APLICAÇÃO
SCANIA	CAMINHÕES E ÔNIBUS (SÉRIE 4)
VOLKSWAGEN:	CAMINHÕES / MICRO/ ÔNIBUS (COM MOTOR ELETRÔNICO)
VOLVO:	ÔNIBUS

Jogo de Reparo Para Consep e Dreno Automático Haldex

JUEGO DE REPARACIÓN P/ CONSEP E P/ LA VÁLV. DE DRENAGE AUTOMÁTICA HALDEX
DRAIN VALVE AND CONSEP REPAIR KIT

Nº FARJ: 94005-2
CONV. P/ Nº HALDEX: B 20150

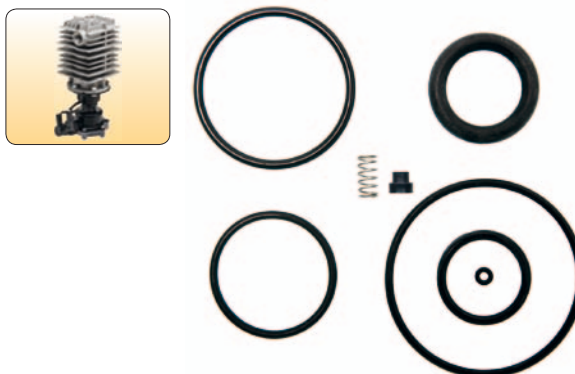

MONTADORA (Nº CONVERSÃO)	APLICAÇÃO
VOLVO	TODOS OS ÔNIBUS
SCANIA	TODOS OS ÔNIBUS E CAMINHÕES
VOLKSWAGEN	TODOS OS MICRO-ÔNIBUS E VEÍCULOS COM MOTOR ELETRÔNICO
MERCEDES BENZ	ÔNIBUS O 500 E O 400

Jogo de Reparo P/ Compressor Holset/Cummins Ø 92 mm

JUEGO DE REPARACIÓN PARA EL COMPRESOR HOLSET/CUMMINS
COMPRESSOR REPAIR KIT

Nº FARJ: 92295-2
CONV. P/ Nº CUMMINS: 3355118
CONV. P/ Nº VW: 2 RL 198 301



CONV. P/ CJ Nº 3018534

MONTADORA (Nº CONVERSÃO)	APLICAÇÃO
FORD	CARGO 2422 (... / DEZ 93) / 2422 / 2425 / 2630 (6X4) 3224 / 3530 / 4030 / CARGO MIXER 2422 / 2425 (6X4)
VOLKSWAGEN	14.210 / 14.220 / 16.210 / 16.220 / 16.300 / 24.220 (... / DEZ 93) / 24.220 (6X4) - 24.250 (8X4) / 35.300

Bucha STD Para Compressor Holset / Cummins SS-296 / QE-296

STD BUJE PARA COMPRESOR HOLSET / CUMMINS SS-296 / QE-296
STD BUSHING FOR COMPRESSOR HOLSET / CUMMINS SS-296 / QE-296

Nº FARJ: 45095-0
CONV. P/ VW Nº: 2RL145626
CONV. P/ COMPRESSOR Nº: 3018534



MONTADORA (Nº CONVERSÃO)	APLICAÇÃO
FORD	CARGO 2422 (.../DEZ. 93) / 2422 / 2425 / 2630 (6X4) / 3224 / 3530 / 4030 / CARGO MIXER 2422 / 2425 (6X4)
VOLKSWAGEN	14.210 / 14.220 / 16.210 / 16.220 / 16.300 / 24.220 (... / DEZ. 93) / 24.220 (6X4) - 24.250 (8X4) / 35.300

Jogo de Reparo Parcial Para Compressor Ø 92 mm Holset / Cummins (antigo)

JUEGO DE REPARACIÓN PARCIAL PARA COMPRESOR Ø 92 MM HOLSET / CUMMINS (ANTIGO - SS 191 / SS / COMPRESSOR PARTIAL REPAIR KIT Ø 92 MM HOLSET / CUMMINS (OLD - SS 191 / SS 296)

Nº FARJ: 93065-4
CONV. P/ Nº VOLKSWAGEN: 2 RL 198 301 A (PARCIAL)
CONV. P/ Nº CUMMINS: 3559552 (PARCIAL)



CONV. P/ CJ Nº 3558006

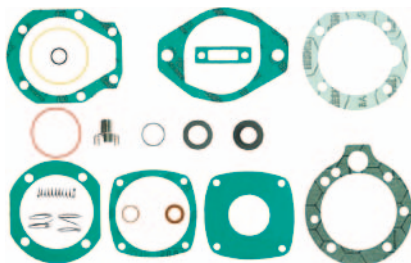

MONTADORA (Nº CONVERSÃO)	APLICAÇÃO
FORD	CARGO 8140 / 1215 / 1415 / 1422 / 1617 / 1622
VOLKSWAGEN	12.170 BT / 14.170 BT / 16.170 BT

Válvula de Nivelamento Traseira Direita

VÁLVULA NIVELADORA
LEVELLING VALVE

Nº FARJ: 95005-85
CONV. P/ Nº KNORR: 0 500 005 001
CONV. P/ Nº MBB: 000 328 20 30

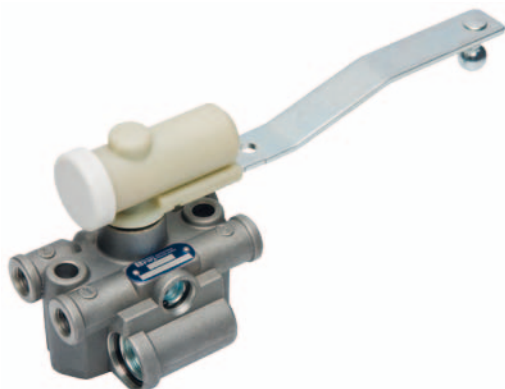

MONTADORA (Nº CONVERSÃO)	APLICAÇÃO
MERCEDES BENZ	O370 R / O370 RS / O370 RSD / O 371 R / O371 RS / O371 RSD / O371 RSL / O371 SRE / O371 U / O371 UL / O371 UP / O400 R / O400 RS / O400 RSD / O400 RSL / O400 SER / O400 UP / O400 UPA / O500 / O500 R / OH 1421L

Jogo de Reparo Para Compressor Ø 92 mm Holset / Cummins (Antigo - SS 191 / SS 296)

JUEGO DE REPARACIÓN P/ COMPR. Ø 92 MM HOLSET / CUMMINS (ANTIGO - SS 191 / SS 296)
COMPRESSOR REPAIR KIT Ø 92 MM HOLSET / CUMMINS (OLD - SS 191 / SS 296)

Nº FARJ: 93065-2
CONV. P/ Nº CUMMINS: 3559552
CONV. P/ Nº VW: 2 RL 198 301 A



CONV. P/ CJ Nº 3558006

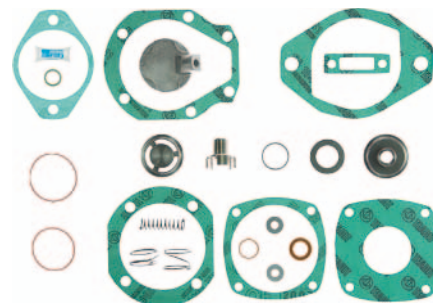

MONTADORA (Nº CONVERSÃO)	APLICAÇÃO
FORD	CARGO 8140 / 1215 / 1415 / 1422 / 1617 / 1622
VOLKSWAGEN	12.170 BT / 14.170 BT / 16.170 BT

Jogo de Anéis Para Compressor HOLSET SS296 / QE296 Ø 92 mm (STD/010/020)

ANILLOS PARA PISTON DEL COMPRESOR HOLSET SS296 / QE296 Ø 92 MM
COMPRESSOR PISTON RINGS HOLSET SS296 / QE296 Ø 92 MM

Nº FARJ: 95325-STD / 010 / 020
CONV. P/ Nº CUMMINS: 3803930 (SOMENTE ANÉIS)



CONV. P/ CJ Nº 3018534 / 3558006



MONTADORA (Nº CONVERSÃO)	APLICAÇÃO
FORD	CARGO 8140 / 1215 / 1415 / 1422 / 1617 / 1622 CARGO 2422 (.../DEZ 93) / 2422 / 2425 / 2630 (6X4) 3224 / 3530 / 4030 / CARGO MIXER 2422 / 2425 (6X4)
VOLKSWAGEN	12.170 BT / 14.170 BT / 16.170 BT / 14.210 / 14.220 / 16.210 / 16.220 / 16.300 / 24.220 (... / DEZ 93) / 24.220 (6X4) - 24.250 (8X4) / 35.300

Válvula de Nivelamento Traseira Esquerda

VÁLVULA NIVELADORA
LEVELLING VALVE

Nº FARJ: 95015-88
CONV. P/ Nº KNORR: 0 500 005 002
CONV. P/ Nº MBB: 000 328 21 30



MONTADORA (Nº CONVERSÃO)	APLICAÇÃO
MERCEDES BENZ	O370 R / O370 RS / O370 RSD / O 371 R / O371 RS / O371 RSD / O371 RSL / O371 SRE / O371 U / O371 UL / O371 UP / O400 R / O400 RS / O400 RSD / O400 RSL / O400 SER / O400 UP / O400 UPA / O500 / O500 R / OH 1421L

Os números originais utilizados tem a única intenção de auxiliar nossos clientes na identificação dos códigos Farj correspondentes.
Los números de pieza original se utilizan para identificar los productos que vendemos con el único propósito de reconocimiento de los productos por nuestros clientes.
Original part numbers are used so as to identify the products we sell, in the sole purpose of customers recognition of the items sold.

Jogo de Reparo Para Válvula Niveladora

JUEGO DE REPARACIÓN PARA LA VÁLVULA NIVELADORA
LEVelling VALVE REPAIR KIT

Nº FARJ: 92395-2
CONV. P/ Nº BOSCH: 1 507 010 007

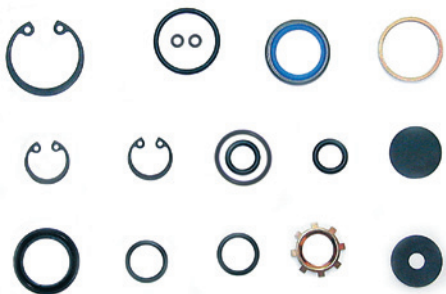

CONV. P/ C/J Nº
500005001
500005002
500005017
500005018
500005102
K 005934
K 005935

MONTADORA (Nº CONVERSÃO)	APLICAÇÃO
MERCEDES BENZ	R / RS / RSD 0370 / R / RS / RSD / RSL / SER / U / UL / UP 0371 / R / RD / RSD / RSL / SER / UP/ UPA 0400 OH 1421 L

Alavanca Longa Para Válvula Niveladora (250 mm)

PALANCA LARGA PARA VÁLVULA NIVELADORA (250 MM)
LEVelling VALVE LONG LEVER (250 MM)

Nº FARJ: 92775-0
CONV. P/ Nº MERCEDES BENZ: 000 320 03 27



CONV. P/ C/J Nº
500005102



MONTADORA (Nº CONVERSÃO)	APLICAÇÃO
MERCEDES BENZ	OM 366 / OH 1621

Válvula de Admissão Para Niveladora (Mola Fraca)

VÁLVULA DE ADMISIÓN PARA LA VÁLVULA NIVELADORA (RESORTE FLACA)
INLET VALVE FOR LEVelling VALVE (SOFT SPRING)

Nº FARJ: 92405-0



CONV. P/ C/J Nº
500005001
500005002
500005017
500005018
500005102
K 005934
K 005935



MONTADORA (Nº CONVERSÃO)	APLICAÇÃO
MERCEDES BENZ	0370 R / RS / RSD / 0371 R / RS / RSD / RSL / SER / U / UL / UP 0400 R / RS / RSD / RSL / SER / UP/ UPA / OH 1421 L

Alavanca Para Válvula Niveladora

PALANCA PARA LA VÁLVULA NIVELADORA
LEVER FOR LEVelling VALVE

Nº FARJ: 92425-0
CONV. P/ Nº BOSCH: 1 507 001 010
CONV. P/ Nº MBB: 000 320 01 27



CONV. P/ C/J Nº
500005001
500005002
K 005 934
K 005 935

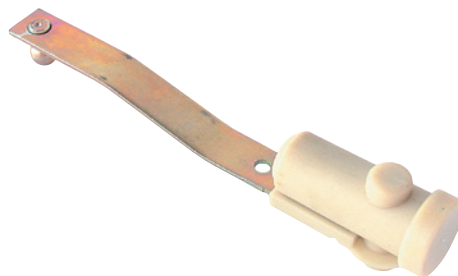

MONTADORA (Nº CONVERSÃO)	APLICAÇÃO
MERCEDES BENZ	370 / 371 - 0 400 - OF 1620

Jogo de Reparo Para Alavanca da Válvula Niveladora

JUEGO DE REPARACIÓN DE LA PALANCA PARA LA VÁLVULA NIVELADORA
LEVelling VALVE LEVER REPAIR KIT

Nº FARJ: 92765-2
CONV. P/ Nº BOSCH: 1 507 010 010



CONV. P/ C/J Nº
500005001
500005002
500005017
500005018
500005102
K 005934
K 005935



MONTADORA (Nº CONVERSÃO)	APLICAÇÃO
MERCEDES BENZ	R / RS / RSD 0 370 R / RS / RSD / RSL / SER / U / UL / UP 0 371 R / RS / RSD / RSL / SER / UP/ UPA 0 400 OH 1421 L / 1621 / OM 366 / OF 1620

Válvula de Descarga Para Niveladora (Mola Forte)

VÁLV. DE DESCARGA P/ LA VÁLVULA NIVELADORA (RESORTE FUERTE)
EXHAUST VALVE FOR LEVelling VALVE (HARD SPRING)

Nº FARJ: 92415-0



CONV. P/ C/J Nº
500005001
500005002
500005017
500005018
500005102
K 005934
K 005935



MONTADORA (Nº CONVERSÃO)	APLICAÇÃO
MERCEDES BENZ	0370 R / RS / RSD 0371 R / RS / RSD / RSL / SER / U / UL / UP 0400 R / RS / RSD / RSL / SER / UP/ UPA OH 1421 L

Eixo Para Alavanca da Válvula Niveladora

EJE PARA PALANCA DE LA VÁLVULA NIVELADORA
LEVELLING VALVE LEVER SHAFT

Nº FARJ: 92755-0
CONV. P/ Nº BOSCH: 1 503 105 003
CONV. P/ Nº M. BENZ: 000 328 00 14



CONV. P/ CJ Nº
500005001
500005002
500005017
500005018
500005102
K 005934
K 005935

MONTADORA (Nº CONVERSÃO)	APLICAÇÃO
MERCEDES BENZ	R / RS / RSD O 370 R / RS / RSD / RSL / SER / U / UL / UP O 371 R / RS / RSD / RSL / SER / UP/ UPA O 400 OH 1421 L / OF 1620

Pino de Regulagem P/ Válvula de Nivelamento Traseira / Dianteira

PIN REGULADOR DEL VALVULA NIVELADORA
LEVELLING VALVE REGULATING PIN

Nº FARJ: 47625-0
CONV. P/ Nº VÁLVULA KNORR: 0500005001 / 0500005002
CONV. P/ Nº MERCEDES BENZ: 000 328 20 30 / 000 328 21 30



MONTADORA (Nº CONVERSÃO)	APLICAÇÃO
MERCEDES BENZ	O370 R / O370 RS / O370 RSD / O 371 R / O371 RS / O371 RSD / O371 RSL / O371 SRE / O371 U / O371 UL / O371 UP/ O400 R / O400 RS / O400 RSD / O400 RSL / O400 SER / O400 UP/ O400 UPA / O500 / O500 R / OH 1421L

Pino de Acionamento Amortecedor P/ Válvula de Nivelamento Traseira

PIN DE IMPULSIÓN AMORTIGUADOR DEL VALVULA NIVELADORA
LEVELLING VALVE DAMPER DRIVE PIN

Nº FARJ: 47615-0
CONV. P/ Nº VÁLVULA KNORR: 0500005001 / 0500005002
CONV. P/ Nº MERCEDES BENZ: 000 328 20 30 / 000 328 21 30



MONTADORA (Nº CONVERSÃO)	APLICAÇÃO
MERCEDES BENZ	O370 R / O370 RS / O370 RSD / O 371 R / O371 RS / O371 RSD / O371 RSL / O371 SRE / O371 U / O371 UL / O371 UP/ O400 R / O400 RS / O400 RSD / O400 RSL / O400 SER / O400 UP/ O400 UPA / O500 / O500 R / OH 1421L

Válvula de Retenção Para Niveladora Bosch

VÁLVULA DE RETENCIÓN PARA NIVELADORA BOSCH
LEVELLING RETENTION VALVE

Nº FARJ: 93205-0
CONV. P/ Nº BOSCH: 0 500 100 006
CONV. P/ Nº MERCEDES BENZ: 000 327 21 25



CONV. P/ CJ Nº
500005001
500005002
500005017
500005018
500005102
K 005934
K 005935

MONTADORA (Nº CONVERSÃO)	APLICAÇÃO
MERCEDES BENZ	O 370 R / RS / RSD / O 371 R / RS / RSD / RSL / SER / U / UL / UP/ O 400 R / RS / RSD / RSL / SER / UP/ UPA OH 1421 L / 1621 / OM 366 / OF 1620

Pino de Acionamento P/ Válvula de Nivelamento Dianteira

PIN DE IMPULSIÓN DEL VALVULA NIVELADORA
LEVELLING VALVE DRIVE PIN

Nº FARJ: 47635-0
CONV. P/ Nº KNORR: VÁLVULA: 500005102



MONTADORA (Nº CONVERSÃO)	APLICAÇÃO
MERCEDES BENZ	O370 R / O370 RS / O370 RSD / O 371 R / O371 RS / O371 RSD / O371 RSL / O371 SRE / O371 U / O371 UL / O371 UP/ O400 R / O400 RS / O400 RSD / O400 RSL / O400 SER / O400 UP/ O400 UPA / O500 / O500 R / OH 1421L

Jogo de Reparo Para Válvula de Pedal Bosch

JUEGO DE REPARACIÓN PARA LA VÁLVULA DE PEDAL BOSCH FOOT
BRAKE VALVE REPAIR KIT

Nº FARJ: 92105-2
CONV. P/ CJ: 1 324 664 / 0481064603

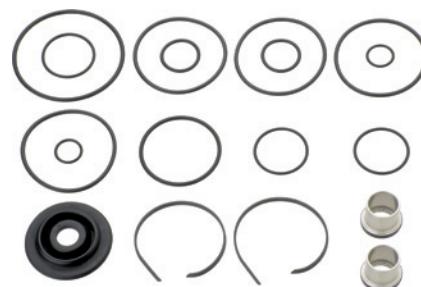

MONTADORA (Nº CONVERSÃO)	APLICAÇÃO
SCANIA	TODOS OS VEÍCULOS (2000...)

Os números originais utilizados tem a única intenção de auxiliar nossos clientes na identificação dos códigos Farj correspondentes.
Los números de pieza original se utilizan para identificar los productos que vendemos con el único propósito de reconocimiento de los productos por nuestros clientes.
Original part numbers are used so as to identify the products we sell, in the sole purpose of customers recognition of the items sold.

Jogo de Reparo para Válvula de Pedal Importada K (Iveco)

JUEGO DE REPARACIÓN PARA LA VÁLVULA DE PEDAL
FOOT BRAKE VALVE REPAIR KIT

Nº FARJ: 93505-2
CONV. P/ Nº IVECO: 931 617 13 / 120 E 15 / 160 E 21
CONV. P/ VÁLVULA Nº: 76620002000 / DX75BAY

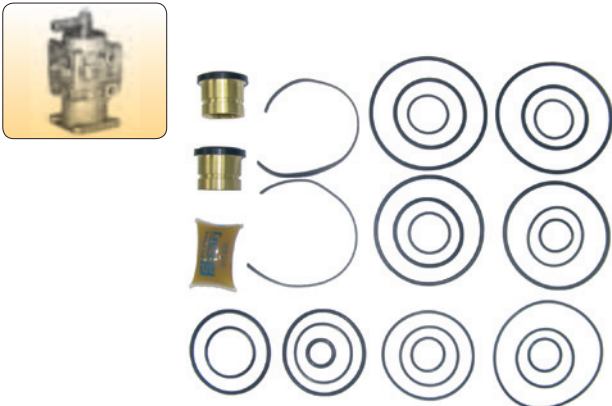

MONTADORA (Nº CONVERSÃO)	APLICAÇÃO
IVECO	EUROCARGO / EUROTECH / EUROTRACKER

Jogo de Reparo Para Válvula de Pedal

JUEGO DE REPARACIÓN PARA LA VÁLVULA DE PEDAL
FOOT BRAKE VALVE REPAIR KIT

Nº FARJ: 92265-2
CONV. P/ BOSCH Nº: 1 487 010 060
CONV. P/ PARA VÁLVULA BOSCH Nº: 0 481 064 103



MONTADORA (Nº CONVERSÃO)	APLICAÇÃO
MERCEDES BENZ	1620 / 1621

Válvula da Reduzida (Volvo B7 / B10 / B12)

VALVULA DE LA REDUCIDA
CHANGE GEAR VALVE

Nº FARJ: 47295-275
CONV. P/ VOLVO Nº: 1521248 / 1669420



MONTADORA (Nº CONVERSÃO)	APLICAÇÃO
VOLVO	B10B / B10B LE / B10M / B7R / B12 / FH12 / FH16 (CAIXAS VT-2014 OD / VT-2514 OD)

Jogo de Reparo Para Válvula Relê

JUEGO DE REPARACIÓN PARA LA VÁLVULA RELE
RELAY VALVE REPAIR KIT

Nº FARJ: 93355-2



CONV. P/ CJ Nº:
481 026 019
1082 666



MONTADORA (Nº CONVERSÃO)	APLICAÇÃO
VOLVO	EDC / FM / NH

Jogo de Reparo P/ Válvula Moduladora R3 ABS Haldex (Versão ADR)

JUEGO DE REPARACIÓN P/ LA VÁLV. DE MODULACIÓN R3 ABS HALDEX (VERSIÓN ADR)
R3 ABS HALDEX MODULATING VALVE REPAIR KIT (VERSION ADR)

Nº FARJ: 95615-2
CONV. P/ VÁLVULA HALDEX Nº: 950 364 806 / 950 364 807

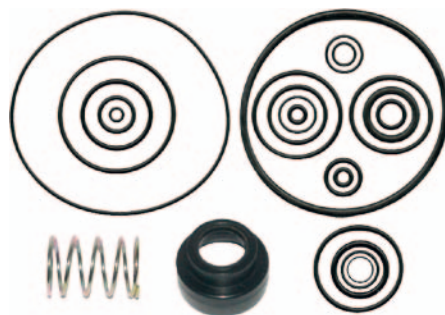

MONTADORA (Nº CONVERSÃO)	APLICAÇÃO
	TODAS CARRETAS COM FREIO ABS HALDEX.

Jogo de Reparo Para Válvula 4/2 Vias

JUEGO DE REPARACIÓN PARA LA VÁLVULA 4/2 VÍAS
4/2 DIRECTIONAL CONTROL VALVE REPAIR KIT

Nº FARJ: 95165-2
CONV. P/ Nº VOLVO: 1521247 / 1669419



MONTADORA (Nº CONVERSÃO)	APLICAÇÃO
VOLVO	B7R/B10B/B10B LE/B10M/B12/FH12/FH16

Válvula da Reduzida (Volvo FH / FM / NH12)

VALVULA DE LA REDUCIDA
CHANGE GEAR VALVE

Nº FARJ: 47285-274
CONV. P/ Nº VOLVO: 20775173 / 8171247



MONTADORA (Nº CONVERSÃO)	APLICAÇÃO
VOLVO	FH12 / FH16 / FM9 / FM12 / NH12 / VM (2006...)

Cilindro Para Embreagem Scania 112

CILINDRO EMBRAGUE SCANIA 112
HIDRAULIC CLUTCH CYLINDER

Nº FARJ: 92685-66
CONV. P/ Nº BOSCH: 225 0105
CONV. P/ Nº SCANIA: 537 194

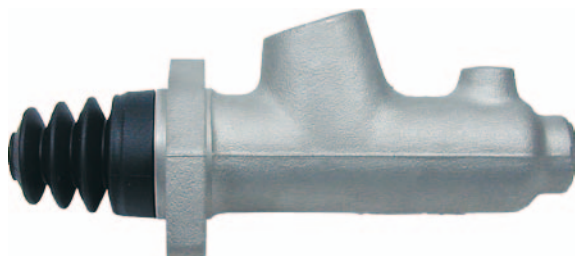

MONTADORA (Nº CONVERSÃO)	APLICAÇÃO
SCANIA	112 (À PARTIR DE 1981)

Cilindro de Embreagem para Scania 113

CILINDRO EMBRAGUE SCANIA
COMPLETE HIDRAULIC CLUTCH CYLINDER

Nº FARJ: 91175-13
CONV. P/ Nº KONGSBERG: 624503 AM
CONV. P/ Nº SCANIA: 1358801 / 1361136



MONTADORA (Nº CONVERSÃO)	APLICAÇÃO
SCANIA	113 ATÉ 98

Cilindro de Embreagem Para Scania 112 (Com Reservatório)

CILINDRO DE EMBRAGUE P/ SCANIA 112 (CON DEPÓSITO DE ACEITE) SCANIA 112
HYDRAULIC CLUTCH CYLINDER (WITH FEED TANK)

Nº FARJ: 92745-81
CONV. P/ Nº BOSCH: 225 0105
CONV. P/ Nº SCANIA: 537 194



MONTADORA (Nº CONVERSÃO)	APLICAÇÃO
SCANIA	112 (À PARTIR DE 1981)

Jogo de Reparo Para Cilindro de Embreagem

JUEGO DE REPARACIÓN PARA EL CILINDRO EMBRAGUE HYDRAULIC
CLUTCH CYLINDER REPAIR KIT

Nº FARJ: 91205-2
CONV. P/ Nº BOSCH: 225.4111
CONV. P/ Nº SCANIA: 538.919

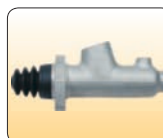

MONTADORA (Nº CONVERSÃO)	APLICAÇÃO
SCANIA	112 (1981...)

Jogo de Reparo Para Cilindro de Embreagem Scania

JUEGO DE REPARACIÓN PARA EL CILINDRO EMBRAGUE SCANIA
HYDRAULIC CLUTCH CYLINDER REPAIR KIT

Nº FARJ: 99665-2
CONV. P/ Nº SCANIA: 550 464 / 550 462



MONTADORA (Nº CONVERSÃO)	APLICAÇÃO
SCANIA	113 ATÉ 98

Os números originais utilizados tem a única intenção de auxiliar nossos clientes na identificação dos códigos Farj correspondentes.
Los números de pieza original se utilizan para identificar los productos que vendemos con el único propósito de reconocimiento de los productos por nuestros clientes.
Original part numbers are used so as to identify the products we sell, in the sole purpose of customers recognition of the items sold.

Cilindro de Embreagem P/ Scania Série 4

CILINDRO DE EMBRAGUE
CLUTCH CYLINDER

Nº FARJ: 95825-82
CONV. P/ Nº SCANIA: 1545626 / 1754943



MONTADORA (Nº CONVERSÃO)	APLICAÇÃO
SCANIA CAMI-NHÃO:	P94 / P94 CB / P94 DB P 114 / P 124 CA / P 124 CB R 114, 124, 164 / T 114, 124 (TODOS À PARTIR DE 1998)
SCANIA ÔNIBUS:	F 94 / K94 / K 94 IB K 124 EB / K 124 IB L 94 UB / L 94 IB (TODOS À PARTIR DE 1983)

Jogo de Reparo Parcial Para Cilindro de Embreagem (Scania Série 4)

JUEGO DE REPARACIÓN PARCIAL PARA EL CILINDRO DE EMBRAGUE • CLUTCH CYLINDER PARTIAL REPAIR KIT

Nº FARJ: 45825-2
CONV. P/ Nº SCANIA: 1764082



MONTADORA (Nº CONVERSÃO)	APLICAÇÃO
SCANIA CAMI-NHÃO:	P94 / P94 CB / P94 DB / P 114 / P 124 CA / P 124 CB R 114, 124, 164 / T 114, 124 (TODOS À PARTIR DE 1998)
SCANIA ÔNIBUS:	F 94 / K94 / K 94 IB / K 124 EB / K 124 IB L 94 UB / L 94 IB (TODOS À PARTIR DE 1983)

Cilindro Mestre de Embreagem Ø 25,4 mm

CILINDRO MAESTRO DE EMBRAGUE
CLUTCH MASTER CYLINDER

Nº FARJ: 49125-351
CONV. P/ FTE Nº: KG2596.1.5
CONV. P/ Nº SCANIA: 428372 / 446414



MONTADORA (Nº CONVERSÃO)	APLICAÇÃO
SCANIA	SÉRIE 3 ÔNIBUS (89/97)

Cilindro de Embreagem P/ Scania Série 4 (Haste Longa)

CILINDRO DE EMBRAGUE
CLUTCH CYLINDER

Nº FARJ: 95835-84
CONV. P/ Nº SCANIA: 1355979 / 1532517 / 1756460



MONTADORA (Nº CONVERSÃO)	APLICAÇÃO
SCANIA	ÔNIBUS: F 94 / K94 / K 94 IB / K 124 EB / K 124 IB L 94 UB / L 94 IB (TODOS À PARTIR DE 1983)
	CAMINHÃO: P94 / P94 CB / P94 DB P 114 / P 124 CA / P 124 CB R 114, 124, 164 / T 114, 124 (TODOS À PARTIR DE 1998)

Cilindro de Embreagem P/ Scania

CILINDRO DE EMBRAGUE
CLUTCH CYLINDER

Nº FARJ: 47655-289
CONV. P/ Nº SCANIA: 1523400 / 1800442 / 1927829
CONV. P/ Nº KONGSBERG: 1000179039AM / 6315522AM



MONTADORA (Nº CONVERSÃO)	APLICAÇÃO
SCANIA	P/ G / R / T SERIES / ÔNIBUS (2007...)

Cilindro de Embreagem Ø 20 mm (Haste Curta)

CILINDRO DE EMBRAGUE
CLUTCH CYLINDER

Nº FARJ: 95845-87
CONV. P/ Nº MERCEDES BENZ: 001 295 91 06



MONTADORA (Nº CONVERSÃO)	APLICAÇÃO
ATEGO	1823 / 1828 / 1933 / 1938 / 1944 / 2523 / 2528 / 2628

Cilindro de Embreagem Ø 20 mm

CILINDRO EMBRAGUE MBB
COMPLETE HYDRAULIC CLUTCH CYLINDER MBB

Nº FARJ: 49035-342
CONV. P/ MERCEDES BENZ: 695 295 00 06



MONTADORA (Nº CONVERSÃO)	APLICAÇÃO
MERCEDES BENZ	712 / 710 / L0814 / L0915 / 1218 / 1318 / 1620 / LF1634

Cilindro de Embreagem P/ MBB Ø23,81 mm

CILINDRO DE EMBRAGUE
CLUTCH CYLINDER

Nº FARJ: 47325-277
CONV. P/ Nº MERCEDES BENZ: 001 295 53 06 / 001 295 97 06



MONTADORA (Nº CONVERSÃO)	APLICAÇÃO
MERCEDES BENZ	L SÉRIES

Cilindro de Embreagem P/ MBB Ø 28,57 mm (712 / Accelo 715)

CILINDRO DE EMBRAGUE
CLUTCH CYLINDER

Nº FARJ: 47345-279
CONV. P/ Nº MERCEDES BENZ: 002 295 16 07



MONTADORA (Nº CONVERSÃO)	APLICAÇÃO
MERCEDES BENZ	712 ACCELO 715

Cilindro de Embreagem P/ MBB

CILINDRO DE EMBRAGUE
HYDRAULIC CLUTCH CYLINDER

Nº FARJ: 47835-296
CONV. P/ Nº MERCEDES BENZ: 384 295 00 06



MONTADORA (Nº CONVERSÃO)	APLICAÇÃO
MERCEDES BENZ	O 500 RSD 2036 / 2236 / O 500 RSD 2436 / 2442 / 2443 / O 500 2836 GL / 6X2 / O 500 2836 GLE / O 500 M 1725 / 1726 / O 500 R 1830 / O 500 RS / 1941 / O 500 RSD 2736 / O 500 U 1725 / O 500 U 1826 / 1830 / OF 1119 / OF 1218 / OF 1319 / OF 1417 / 1418 / 1519 / O 500 RSD 2036 / 2236 / O 500 RSD 2436 / 2442 / 2443 / O 500 2836 GL / 6X2 / O 500 2836 GLE / O 500 M 1725 / 1726 / O 500 R 1830 / O 500 RS / 1941 / O 500 RSD 2736 / O 500 U 1725 / O 500 U 1826 / 1830 / OF 1119 / OF 1218 / OF 1319 / OF 1417 / 1418 / 1519 / OF 1721 / 1722 / 1723 / OF 1724 L / OF 1730 / OH 1215L / OH 1518 / 1519 / OH 1521 / 1526 / OH 1519 / OH 1618L / OH 1621L / OH 1622 L / OH 1623 L / OH 1626 L / OH 1719 LE / OH 3736 MDA / RFA 8X2 / OH 3736 UDA / LEA 8X2

Cilindro de Embreagem P/ MBB Ø28,57 mm

CILINDRO DE EMBRAGUE
CLUTCH CYLINDER

Nº FARJ: 47335-278
CONV. P/ Nº MERCEDES BENZ: 000 295 83 07 / 308 295 70 07



MONTADORA (Nº CONVERSÃO)	APLICAÇÃO
MERCEDES BENZ	L 608D / 708D (76...1986) / L 608E / 708E (87...) / LO 608D (76...1986) / LO 708D (87...)

Cilindro de Embreagem P/ MBB Ø19,05 mm

CILINDRO DE EMBRAGUE
CLUTCH CYLINDER

Nº FARJ: 47355-280
CONV. P/ Nº MERCEDES BENZ: 000 290 32 12



MONTADORA (Nº CONVERSÃO)	APLICAÇÃO
MERCEDES BENZ	SPRINTER (TODAS1997...)

• Os números originais utilizados tem a única intenção de auxiliar nossos clientes na identificação dos códigos Farj correspondentes.
• Los números de pieza original se utilizan para identificar los productos que vendemos con el único propósito de reconocimiento de los productos por nuestros clientes
• Original part numbers are used so as to identify the products we sell, in the sole purpose of customers recognition of the items sold.

Cilindro de Embreagem P/ MBB Ø38,10 mm

CILINDRO DE EMBRAGUE
CLUTCH CYLINDER

Nº FARJ: 47375-282

CONV. P/ Nº MERCEDES BENZ: 386 295 70 07 / 386 295 72 07



MONTADORA (Nº CONVERSÃO)	APLICAÇÃO
MERCEDES BENZ	1718 / L / LS / LK1620 / 1621 (TODOS 1989...)

Cilindro de Embreagem Master (Ø 23,81 / 40,00 mm) MAN

CILINDRO DE EMBRAGUE (Ø 23,81 / 40,00 MM)
CLUTCH CYLINDER (Ø 23,81 / 40,00 MM)

Nº FARJ: 45755-181

CONV. P/ MAN Nº: 81307156152



MONTADORA (Nº CONVERSÃO)	APLICAÇÃO
MAN	TGX / TGA

Cilindro de Embreagem Master Com Amplificador Pneumático (Ø 23,81 / 40,00 mm) MAN

CILINDRO DE EMBRAGUE CON AMPLIFICADOR NEUMÁTICO (Ø 23,81 / 40,00 MM)
CLUTCH CYLINDER WITH PNEUMATIC AMPLIFIER (Ø 23,81 / 40,00 MM)

Nº FARJ: 45765-182

CONV. P/ MAN Nº: 81307156149 / 81307156154 / 81307156156



MONTADORA (Nº CONVERSÃO)	APLICAÇÃO
MAN	TGX / TGA

Cilindro Mestre de Embreagem Ø 19,05 mm

CILINDRO MAESTRO DE EMBRAGUE
CLUTCH MASTER CYLINDER

Nº FARJ: 49145-353

CONV. P/ FTE Nº: KG19080.1.3

CONV. P/ Nº MAN: 32967072 / 600721405B / 81307156069 / 81307156105 / 81307156124



MONTADORA (Nº CONVERSÃO)	APLICAÇÃO
MAN	G (79/88) / G90 (87/95)

Cilindro de Embreagem Para Iveco Tector (Ø 38,10 mm)

CILINDRO DE EMBRAGUE PARA IVECO TECTOR (Ø 38,10 MM)
CLUTCH CYLINDER FOR IVECO TECTOR (Ø 38,10 MM)

Nº FARJ: 45775-183

CONV. P/ IVECO Nº: 485 4828



MONTADORA (Nº CONVERSÃO)	APLICAÇÃO
IVECO	TECTOR

Cilindro de Embreagem Para Iveco Vertis (Ø 23,81 mm)

CILINDRO DE EMBRAGUE PARA IVECO VERTIS (Ø 23,81 MM)
CLUTCH CYLINDER FOR IVECO VERTIS (Ø 23,81 MM)

Nº FARJ: 45975-179

CONV. P/ IVECO Nº: 5949890231



MONTADORA (Nº CONVERSÃO)	APLICAÇÃO
IVECO	VERTIS 90V16

Cilindro Mestre de Embreagem Ø 31,75 mm

CILINDRO MAESTRO DE EMBRAGUE
CLUTCH MASTER CYLINDER

Nº FARJ: 49135-352
CONV. P/ FTE Nº: KG3106.0.1
CONV. P/ Nº IVECO: 4853408



MONTADORA (Nº CONVERSÃO)	APLICAÇÃO
IVECO	EUROSTAR (93/02) / EUROTRAKKER (93/04) EUROCARGO (91/11) / EUROTECH MH (98.../ATUAL) EUROTECH MP (92.../ATUAL) / EUROTECH MT (92/98)

Cilindro de Embreagem P/ Iveco (Ø 31,75mm)

CILINDRO DE EMBRAGUE (Ø 31,75 MM)
CLUTCH CYLINDER (Ø 31,75 MM)

Nº FARJ: 96035-28
CONV. P/ Nº IVECO: 41211005 / 41285355



MONTADORA (Nº CONVERSÃO)	APLICAÇÃO
IVECO	STRALIS / EUROTRAKKER / EUROTECH / EUROSTAR

Cilindro de Embreagem P/ Iveco Com Sensor 2 Vias (Ø 31,75 mm)

CILINDRO DE EMBRAGUE CON SENSOR 2 VIAS (Ø 31,75 MM)
CLUTCH CYLINDER WITH SENSOR 2 PLUGS (Ø 31,75 MM)

Nº FARJ: 96035-28/S
CONV. P/ IVECO Nº: 41211006 / 41285356



MONTADORA (Nº CONVERSÃO)	APLICAÇÃO
IVECO	STRALIS / EUROTRAKKER / EUROTECH / EUROSTAR

Sensor com 2 Plugs P/ Cilindro de Embreagem P/ Iveco (Ø31,75 mm)

SENSOR CON 2 PLUGS P/ CILINDRO DE EMBRAGUE (Ø31,75 MM)
SENSOR CLUTCH CYLINDER (2 PLUGS)

Nº FARJ: 47305-0
CONV. P/ Nº IVECO: CILINDRO: 41211007



MONTADORA (Nº CONVERSÃO)	APLICAÇÃO
IVECO	STRALIS / EUROTRAKKER / EUROTECH / EUROSTAR

Cilindro de Embr. P/ Iveco C/ Sensor 3 Vias (Ø 31,75 mm)

CILINDRO DE EMBRAGUE CON SENSOR 3 VIAS (Ø 31,75 MM)
CLUTCH CYLINDER WITH SENSOR 3 PLUGS (Ø 31,75 MM)

Nº FARJ: 96035-28/S3
CONV. P/ Nº IVECO: 41211007 / 41285311 / 504149122
CONV. P/ Nº KNORR: K022011



MONTADORA (Nº CONVERSÃO)	APLICAÇÃO
IVECO	STRALIS / AD / AT TRAKKER

Sensor com 3 Plugs P/ Cilindro de Embreagem P/ Iveco (Ø31,75 mm)

SENSOR CON 3 PLUGS P/ CILINDRO DE EMBRAGUE (Ø31,75 MM)
SENSOR CLUTCH CYLINDER (3 PLUGS)

Nº FARJ: 47315-0
CONV. P/ Nº IVECO: CILINDRO: 41211007



MONTADORA (Nº CONVERSÃO)	APLICAÇÃO
IVECO	STRALIS / EUROTRAKKER / EUROTECH / EUROSTAR

Os números originais utilizados tem a única intenção de auxiliar nossos clientes na identificação dos códigos Farj correspondentes.
Los números de pieza original se utilizan para identificar los productos que vendemos con el único propósito de reconocimiento de los productos por nuestros clientes.
Original part numbers are used so as to identify the products we sell, in the sole purpose of customers recognition of the items sold.

Cilindro de Embreagem (Volvo / Iveco)

CILINDRO DE EMBRAGUE (VOLVO / IVECO)
HYDRAULIC CLUTCH CYLINDER (VOLVO / IVECO)

Nº FARJ: 96965-130
CONV. P/ WABCO Nº: 965 001 902 2
CONV. P/ VOLVO Nº: 1 623 053 / 20746915 / 23108445
CONV. P/ IVECO Nº: 503127784



MONTADORA (Nº CONVERSÃO)	APLICAÇÃO
VOLVO	VM - TODOS / F/FL 6/F/FE/FL/FM 7

Jogo de Reparo Para Cilindro de Embreagem Volvo

JUEGO DE REPARACIÓN PARA EL CILINDRO EMBRAGUE VOLVO
HYDRAULIC CLUTCH CYLINDER REPAIR KIT

Nº FARJ: 93215-2
CONV. P/ Nº VOLVO: 273660 / 8127721



MONTADORA (Nº CONVERSÃO)	APLICAÇÃO
VOLVO	N10 / NL10 / NL12 (1982 ATÉ 1999)

Cilindro de Embreagem P/ Volvo FH12/NH12/FM12 (Corpo Plástico)

CILINDRO DE EMBRAGUE
CLUTCH CYLINDER

Nº FARJ: 95815-74
CONV. P/ Nº VOLVO: 20835246



MONTADORA (Nº CONVERSÃO)	APLICAÇÃO
VOLVO	FH 12 / FH 16 FM 7 / FM 9 / FM 12 NH 12

Cilindro de Embreagem Para Volvo

CILINDRO DE EMBRAGUE PARA VOLVO
HYDRAULIC CLUTCH CYLINDER (VOLVO)

Nº FARJ: 93135-22
CONV. P/ Nº VOLVO: 8126730
CONV. P/ KONGSBERG: KG 2816.1.1



MONTADORA (Nº CONVERSÃO)	APLICAÇÃO
VOLVO	N 10 / NL 10 / NL 12 (1982 À 1999)

Cilindro de Embreagem Para Volvo FH / NH 12

CILINDRO DE EMBRAGUE
CLUTCH CYLINDER

Nº FARJ: 95225-86
CONV. P/ Nº VOLVO: 1628218



MONTADORA (Nº CONVERSÃO)	APLICAÇÃO
VOLVO	FH / NH 12 B12R

Cilindro de Embreagem Ø28,57 P/ Volvo F10 / F12 / F16

CILINDRO DE EMBRAGUE
CLUTCH CYLINDER

Nº FARJ: 48085-305
CONV. P/ Nº VOLVO: 1581209 / 1614351 / 1620462 / 1669488



MONTADORA (Nº CONVERSÃO)	APLICAÇÃO
VOLVO	F / FL6 / F / FE / FL / FM7 / FL 7 / F / FL / N / NL10 / 12 / 16 / F10 / 12 / 16 / FL10 / 12 / N 10 / 12 / B5 / 6 / 7 / B6R / B7R / B9 / 11 / 12 / 13 (D / DH ENGINE) / B10 / B12 (TD / THD ENGINE) / B10B / BLE / B10M

Cilindro de Embreagem Ø37 P/ Volvo VN-VHD

CILINDRO DE EMBRAGUE
CLUTCH CYLINDER

Nº FARJ: 48095-306
CONV. P/ Nº VOLVO: 8089680



MONTADORA (Nº CONVERSÃO)	APLICAÇÃO
VOLVO	VN / VHD / VOLVO TRUCKS EUA

Cilindro de Embreagem (Ø 31,75 mm)

CILINDRO DE EMBRAGUE (Ø 31,75 MM)
CLUTCH CYLINDER (Ø 31,75 MM)

Nº FARJ: 45985-180
CONV. P/ Nº FORD: FORD Nº: BC457A543AA
CONV. P/ Nº KNORR: K043961 (SÓ CILINDRO)



MONTADORA (Nº CONVERSÃO)	APLICAÇÃO
FORD	CARGO (TODOS 2012...)

Cilindro Escravo de Embreagem P/ MBB Ø 25,4 mm

CILINDRO DE EMBRAGUE / CLUTCH SLAVE CYLINDER

Nº FARJ: 49155-354
CONV. P/ Nº FTE: KN25031A1



MONTADORA (Nº CONVERSÃO)	APLICAÇÃO
MAN	G90 / F / M / L 2000 / F / M / F7 / 8 / 9

Servo Embreagem Para Scania Ø 100 mm

SERVO EMBRAGUE SCANIA Ø 100 MM
CLUTCH SERVO Ø 100 MM

Nº FARJ: 91845-75
CONV. P/ Nº SCANIA: 360 717 / 1747894
CONV. P/ Nº KONGSBERG: 622 107AM



MONTADORA (Nº CONVERSÃO)	APLICAÇÃO
SCANIA	SCANIA 2-/3-SERIES: GPT 82 / GPRT 92 / GPRT 112 / CHASSIS 1111036 / CHASSIS 4253422

Jogo de Reparo Para Servo Embreagem Ø 100 MM

JUEGO DE REPARACIÓN PARA EL SERVO EMBRAGUE Ø 100 MM
CLUTCH SERVO REPAIR KIT Ø 100 MM

Nº FARJ: 98885-2
CONV. P/ Nº SCANIA: 550453
CONV. P/ Nº KONGSBERG: 622158AM

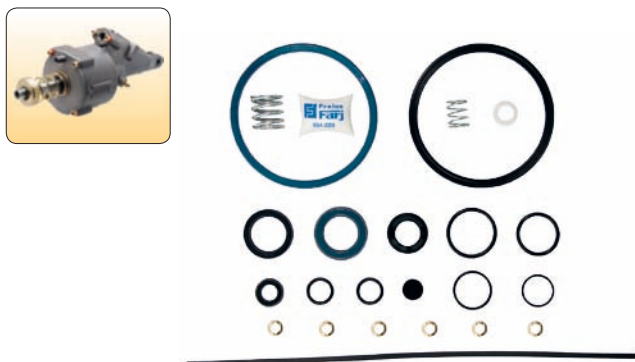

MONTADORA (Nº CONVERSÃO)	APLICAÇÃO
SCANIA	2-/3-SERIES: GPT 82 / GPRT 92 / GPRT 112 CHASSIS 1111036 CHASSIS 4253422

Servo Embreagem Para Scania Ø 100mm

SERVO EMBRAGUE PARA SCANIA Ø 100 MM
Ø 100 MM CLUTCH SERVO

Nº FARJ: 99715-71
CONV. P/ Nº SCANIA: 374116
CONV. P/ Nº KONGSBERG: 622190AM

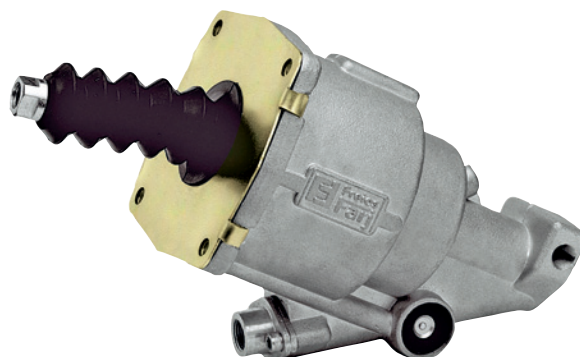

MONTADORA (Nº CONVERSÃO)	APLICAÇÃO
SCANIA	112 / 113 (89...) F / K 93 F / K / L 113 -- CHASSIS 1822871

Os números originais utilizados tem a única intenção de auxiliar nossos clientes na identificação dos códigos Farj correspondentes.
Los números de pieza original se utilizan para identificar los productos que vendemos con el único propósito de reconocimiento de los productos por nuestros clientes.
Original part numbers are used so as to identify the products we sell, in the sole purpose of customers recognition of the items sold.

Jogo de Reparo Para Servo Embreagem Scania (Rabicó)

JUEGO DE REPARACIÓN PARA EL SERVO EMBRAGUE SCANIA
CLUTCH SERVO REPAIR KIT

Nº FARJ: 98895-2
CONV. P/ Nº SCANIA: 550455 / 1 336 159
CONV. P/ Nº KONGSBERG: 625282AM



MONTADORA (Nº CONVERSÃO)	APLICAÇÃO
SCANIA	2 / 3 - SERIES: PGRT 93 / PRT 113 / RT 143 BUS 3 - SERIES: F / K 93 / F / K / L 113

Jogo de Reparo Para Servo Embreagem Scania (Rabicó - Completo)

JUEGO DE REPARACIÓN PARA EL SERVO EMBRAGUE SCANIA (MODERNO)
CLUTCH SERVO COMPLETE REPAIR KIT

Nº FARJ: 99735-2
CONV. P/ Nº SCANIA: 550 465 / 1 336 159 / 550 455

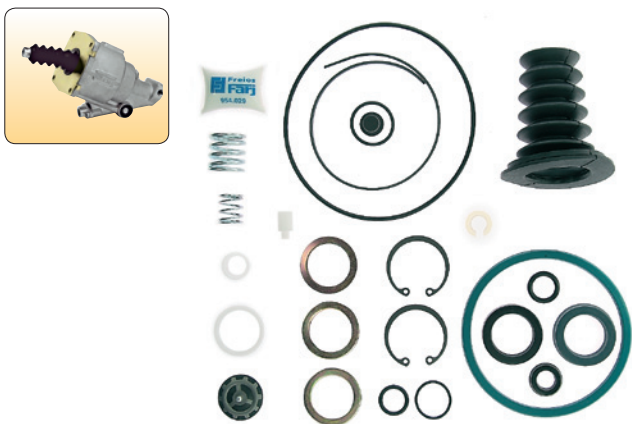

MONTADORA (Nº CONVERSÃO)	APLICAÇÃO
SCANIA	2 / 3 - SERIES: PGRT 93 / PRT 113 / RT 143 BUS 3 - SERIES: F / K 93 / F / K / L 113

Servo Embreagem para Scania Série 4 (Servo Master) Ø 100mm

SERVO EMBRAGUE Ø 100 MM P/ SCANIA SERIE 4
CLUTCH SERVO Ø 100 MM (4 SERIE)

Nº FARJ: 93615-83
CONV. P/ Nº SCANIA: 1 421 186 / 1 454 590 / 1 469 161 / 1 513 717
CONV. P/ Nº KONGSBERG: 629683AM



MONTADORA (Nº CONVERSÃO)	APLICAÇÃO
SCANIA	CAMINHÃO P94 / P94 CB / P94 DB P 114 / P 124 CA / P 124 CB R 114, 124, 164 / T 114, 124 (1998...)
SCANIA	ÔNIBUS F 94 / K94 / K 94 IB / K 124 EB / K 124 IB / L 94 UB / L 94 IB (1983...)

Jogo de Reparo Para Servo Embreagem Scania Com Pistão Hidráulico

JUEGO DE REPARACIÓN PARA EL SIERVO EMBRAGUE CON PISTÓN HIDRÁULICO
CLUTCH SERVO REPAIR KIT WITH HYDRAULIC PISTON

Nº FARJ: 98895-2 ESP
CONV. P/ Nº SCANIA: 550 465
CONV. P/ Nº KONGSBERG: 625282AM

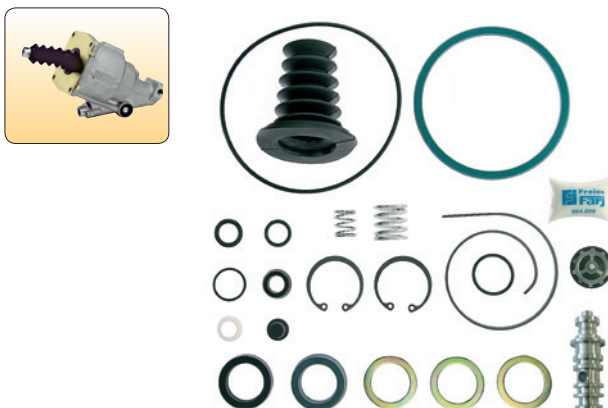

MONTADORA (Nº CONVERSÃO)	APLICAÇÃO
SCANIA	2 / 3 - SERIES: PGRT 93 / PRT 113 / RT 143 BUS 3 - SERIES: F / K 93 / F / K / L 113

Servo Embreagem com Conexão 45º Ø 100mm

SERVO EMBRAGUE Ø 100 MM
CLUTCH SERVO Ø 100 MM

Nº FARJ: 99715-73
CONV. P/ Nº SCANIA: 1 331 770
CONV. P/ Nº KONGSBERG: 622199AM



MONTADORA (Nº CONVERSÃO)	APLICAÇÃO
SCANIA	2 / 3 - SERIES PGRT 93/PRT 113

Jogo de Reparo Para Servo Embreagem Master SC 124

JUEGO DE REPARACIÓN PARA EL SERVO EMBRAGUE
CLUTCH SERVO REPAIR KIT

Nº FARJ: 92125-2
CONV. P/ Nº SCANIA: 1 484 715
CONV. P/ Nº KONGSBERG: 628131 AM



MONTADORA (Nº CONVERSÃO)	APLICAÇÃO
SCANIA	P/ G / R / T-SERIES / SCANIA 4-SERIES: 94 / 114 / 124 / 144 / 164 / BUS: 4/ F / K / N SERIES 4-SERIES: K 402-5 / K 432 -15 / 16 / 17 / K 432 -18 / 30 / 31 / K 432 -32 / 34 / F/ K / N SERIES GR 801 /R

Jogo de Reparo Completo Para Servo Embreagem Master SC 124 (Com Pistões)

JUEGO DE REPARACIÓN PARA EL SERVO EMBRAGUE SC (MODERNO) CON PISTONS
CLUTCH SERVO REPAIR KIT (WITH PISTONS)

Nº FARJ: **92125-2C**
CONV. P/ Nº SCANIA: **1 484 715**
CONV. P/ Nº KONGSBERG: **628 131 AM**

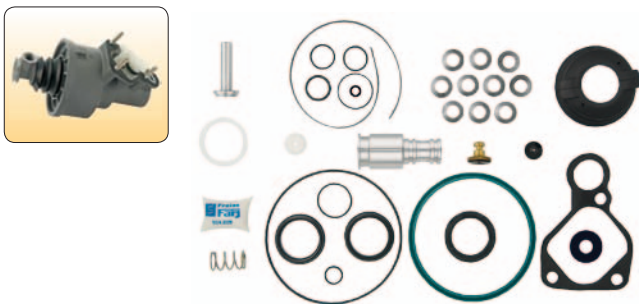

MONTADORA (Nº CONVERSÃO)	APLICAÇÃO
SCANIA	P/ G / R / T-SERIES / SCANIA 4-SERIES: 94 / 114 / 124 / 144 / 164 / BUS: 4/ F / K / N SERIES / 4-SERIES: K 402-5 / K 432 -15 / 16 / 17 / K 432 -18 / 30 / 31 / K 432 -32 / 34 / F / K / N SERIES GR 801 / R

Jogo de Reparo Para Servo de Embreagem Volvo

JUEGO DE REPARACIÓN PARA EL SERVO EMBRAGUE VOLVO
CLUTCH SERVO REPAIR KIT

Nº FARJ: **99315-2**
CONV. P/ Nº VOLVO: **271 194 / 85102140**
CONV. P/ Nº KONGSBERG: **626703AM**

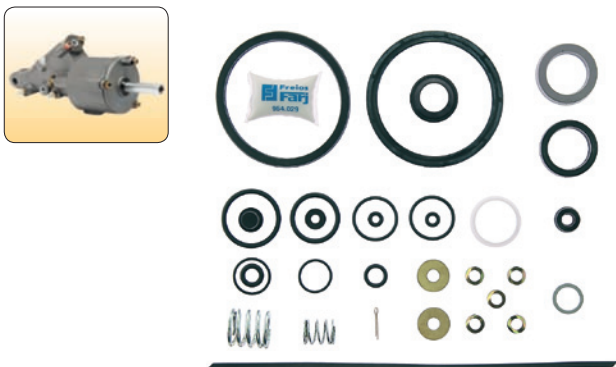

MONTADORA (Nº CONVERSÃO)	APLICAÇÃO
VOLVO	VOLVO BUS: B5 / 6 / 7 / B7R / B10 / 12 (TD/THD ENGINE) / B10M CHASSIS 40000-99999 / VOLVO: F / FL6 / F / FE / FL / FM 7 / FL6 / F / FL / N / NL10 / 12 / 16 / F10 / 12 / FL 10 TODOS (... DEZ 1995)

Servo Embreagem Ø 80 mm (Iveco / DAF)

SERVO DE EMBRAGUE Ø 80 MM
CLUTCH SERVO Ø 80 MM

Nº FARJ: **48565-317**
CONV. P/ Nº DAF: / **1346865 / 1443520**
CONV. P/ Nº IVECO: / **5801784907 / 5949890257**
CONV. P/ Nº KONGSBERG: **1000189793 / 622501 / 626642 / 628276AM**



MONTADORA (Nº CONVERSÃO)	APLICAÇÃO
IVECO	VERTIS 130V8 / 90V16
DAF	F1700 / F1800 / F1900 / F2100 / F2300 / F2500 / F2700 / F2800 / F2900 / F3300 / F3600 / F65 / F75 / CF65 / 75CF

Servo Embreagem Volvo Ø 80mm

SERVO EMBRAGUE Ø 80MM PARA VOLVO
CLUTCH SERVO Ø 80 MM

Nº FARJ: **99835-44**
CONV. P/ Nº VOLVO: **1 673 067 / 1 655 639**
CONV. P/ Nº KONGSBERG: **626392AM**

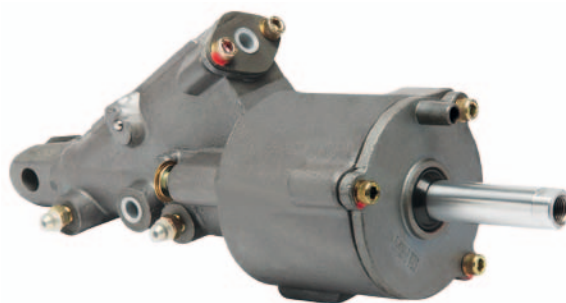

MONTADORA (Nº CONVERSÃO)	APLICAÇÃO
VOLVO	VOLVO BUS: B5 / 6 / 7 / B7R / B10 / 12 (TD/THD ENGINE) / B10M CHASSIS 40000-99999 / F / FL6 / F / FE / FL / FM 7 / FL6 / F / FL / N / NL10 / 12 / 16 / F10 / 12 / FL 10 TODOS (... DEZ 1995)

Jogo de Reparo P/ Servo de Embreagem Ø80 mm (Agrale)

JUEGO DE REPARACIÓN P/ EL SERVO DE EMBRAGUE Ø80 MM
CLUTCH SERVO REPAIR KIT

Nº FARJ: **48195-2**
CONV. P/ Nº KONGSBERG: **SERVO Nº: 627626AM**
CONV. P/ Nº AGRALE SERVO: **0025.003.031.00.3**



MONTADORA (Nº CONVERSÃO)	APLICAÇÃO
AGRALE	MA 15.0

Servo Embreagem EHCA Opticruise

SERVO EMBRAGUE EHCA OPTICRUISE
EHCA OPTICRUISE CLUTCH SERVO

Nº FARJ: **49045-343**
CONV. P/ Nº SCANIA: **10572941 / 10572951 / 10574929 / 1849429 / 1931444 / 2023059 / 2037304 / 2082082 / 2131963 / 2290706 / 2392193 / 2392281**



MONTADORA (Nº CONVERSÃO)	APLICAÇÃO
SCANIA	G / P / R / T - SÉRIES (2010...) / ÔNIBUS F / K / N - SÉRIES (2010...) / GR 875 / R / GRS 895 / R / GR / GRS / GR50 905 / R / GR50 925 / R

Os números originais utilizados tem a única intenção de auxiliar nossos clientes na identificação dos códigos Farj correspondentes.
Los números de pieza original se utilizan para identificar los productos que vendemos con el único propósito de reconocimiento de los productos por nuestros clientes
Original part numbers are used so as to identify the products we sell, in the sole purpose of customers recognition of the items sold.

Jogo de Reparo P/ Servo Embreagem Eletrônica EHCA (Scania Série 5)

JUEGO DE REPARACIÓN P/ EL SERVO DE EMBRAGUE ECA
ECA CLUTCH SERVO REPAIR KIT

Nº FARJ: 47875-2
CONV. P/ Nº SCANIA: 574929 / 1931444 / 2023059 / 2037304
CONV. P/ Nº FTE: / S2CP10.055A / S2CP10.057A



MONTADORA (Nº CONVERSÃO)	APLICAÇÃO
SCANIA	G / P / R / T - SÉRIES (2010...) / ÔNIBUS F / K / N - SÉRIES (2010...) / GR 875 / R / GRS 895 / R / GR / GRS / GRSO 905 / R / GRSO 925 / R

Servo Embreagem para Volvo Moderno Ø95 mm (caminhão à partir de 1996)

SERVO EMBRAGUE Ø 95 MM (CAMIÃO)
CLUTCH SERVO Ø 95 MM (TRUCK)

Nº FARJ: 93555-80
CONV. P/ Nº VOLVO: 1 069 205
CONV. P/ Nº KONGSBERG: 626639AM



MONTADORA (Nº CONVERSÃO)	APLICAÇÃO
VOLVO	CAMINHÃO FH-12 (CÂMBIO KFD-717) / FM-12 (CÂMBIO KFD-717) / N-10 / NL-10 / EDC NL-10 (CÂMBIO KFD-717) / N-12 / NL-12 / EDC NL-12 (CÂMBIO KFD-717) / NH (CÂMBIO KFD-717) / - TODOS VEÍCULOS ACIMA CÂMBIO KFD-717 (APOS 1996)

Jogo de Reparo Para Servo Embreagem

JUEGO DE REPARACIÓN PARA EL SERVO EMBRAGUE
CLUTCH SERVO REPAIR KIT

Nº FARJ: 91825-2
CONV. P/ Nº VOLVO: 3 094 550 / 3 093 100
CONV. P/ Nº KONGSBERG: 627182AM



MONTADORA (Nº CONVERSÃO)	APLICAÇÃO
VOLVO	FFH / FM / FMX / NH 9 / 10 / 11 / 12 / 13 / 16 / FH 12 1993-2005 / FH 16 1993-1998 / FM 9 2001-2005 / FM 10, FM 12 1998-2005 / FH / FM 2005- NH 12 / BR / R / SR 1400 / 1700 / R / SR 1900 / CL 43 S-O / OR / CS 43 B-O / F / FL 6 / F / FE / FL / FM 7 / VOLVO BUS: B5 / B6 / B7 / F / R / B9 / 11 / 12 / 13 (D / DH ENGINE) / B12 / B10 / 12 (TD / THD ENGINE) / B10 B / BLE / B10M / B12

Servo Embreagem para Volvo Moderno Ø95 mm (ônibus a partir de 1996)

SERVO EMBRAGUE Ø 95 MM (AUTOBÚS)
CLUTCH SERVO Ø 95 MM (BUS)

Nº FARJ: 93555-14
CONV. P/ Nº VOLVO: 1 671 953 / 1 521 371 / 1 668 501
CONV. P/ Nº KONGSBERG: 622045AM



MONTADORA (Nº CONVERSÃO)	APLICAÇÃO
VOLVO	B-7R / B-10R / B-10M EDC / ÔNIBUS B-12 B / B-12 R / B-58 - TODOS VEÍCULOS ACIMA CÂMBIO KFD-717 (APOS 1996) VM - CAIXAS ZF E EATON EDC 410 GLOBETROTTER

Jogo de Reparo Para Servo Embreagem Volvo EDC Mod. Ø 95 mm (1996...)

JUEGO DE REPARACIÓN PARA EL SERVO EMBRAGUE Ø 95 MM
CLUTCH SERVO REPAIR KIT Ø 95 MM

Nº FARJ: 93455-2
CONV. P/ Nº VOLVO: 3 093 100 / 270586 / 3093099
CONV. P/ Nº KONGSBERG: 622095AM / 927182AM / 627366AM



MONTADORA (Nº CONVERSÃO)	APLICAÇÃO
VOLVO	B7 R (1996...) / B10 (1996...) / B10M EDC (1996...) / B12B ÔNIBUS: B12 (1996...) / B58 (1996...) CÂMBIO KFD-717 CAMINHÃO: FH12 (1996...) CÂMBIO KFD-717 / FM12 (1996...) CÂMBIO KFD-717 / N10 (1996...) / NL10 (1996...) / EDC NL10 (CHASSIS 666515... - CÂMBIO KFD-717 / N-1996... NL12 1996... / EDC NL12 (CHASSIS 666515... CÂMBIO KFD-717 / NH 1996... (CÂMBIO KFD-717)

Servo Embreagem Para Volvo Ø 100 mm (Câmbio VT 2014) Haste Curta

SERVO EMBRAGUE PARA VOLVO Ø 100 MM (CAMBIO VT 2014)
CLUTCH SERVO FOR VOLVO Ø100 MM (GEARBOX VT2014)

Nº FARJ: 93775-79
CONV. P/ Nº VOLVO: 8171720
CONV. P/ Nº KONGSBERG: 628 492 AM



MONTADORA (Nº CONVERSÃO)	APLICAÇÃO
VOLVO	F / FL 6 / F / FE / FL / FM 7 / FM 7 / R 1400 / SR 1400 / CHASSIS 1201573 -- CHASSIS A506170 -- CHASSIS 824821 -- CHASSIS B241407 - CHASSIS C762939 / FH / FM / FMX / NH 9/10/11/12/13/16 / FH 12 (2001-2005) / FH 16 (2003-2006) / FM 9 (2001-2005) / FM 10 / FM 12 (2001-2005) / FH / FM (2005-2012) / FMX / NH 12 / VM310 / VM330 / - CÂMBIO VT 2014 (2001...) - CAIXA VOLVO

Servo Embreagem Para Volvo Ø 100mm (Câmbio SR 1900) Haste Longa

SERVO EMBRAGUE PARA VOLVO Ø 100MM (CAMBIO SR 1900) - ANCHA LONGA
CLUTCH SERVO FOR VOLVO Ø 100MM (EXCHANGE SR 1900)

Nº FARJ: 93775-89

CONV. P/ Nº VOLVO: 817 172 1

CONV. P/ Nº KONGSBERG: 628 494 / 629 277 AM

CONV. P/ Nº VOLVO: 3192126



MONTADORA (Nº CONVERSÃO)	APLICAÇÃO
VOLVO	F / FL 6 F / FE / FL / FM 7 FH / FM / FMX / NH 9/10/11/12/13/16 - CÂMBIO SR 1900 (... JULHO DE 2001)

Servo Embreagem Ø100 mm

SERVO EMBRAGUE Ø100 MM
CLUTCH SERVO Ø100 MM

Nº FARJ: 46935-243

CONV. P/ Nº RENAULT: 5010545581

CONV. P/ Nº KONGSBERG: 629300 AM



MONTADORA (Nº CONVERSÃO)	APLICAÇÃO
RENAULT	TRUCKS: PREMIUM / PREMIUM PR / PREMIUM II TR / PR / KERAX DXI 11 / 13 / MAGNUM DXI 12 / 13

Servo Embreagem P/ Volvo Ø100 mm Haste Curta

SERVO EMBRAGUE P/ VOLVO Ø100 MM
CLUTCH SERVO FOR VOLVO Ø100 MM

Nº FARJ: 47945-301

CONV. P/ Nº VOLVO: 1672129 / 20524584 / 8171720



MONTADORA (Nº CONVERSÃO)	APLICAÇÃO
VOLVO	FH / FM / FMX / NH 9 / 10 / 11 / 12 / 13 / 16 / FH 12 (1998-2005) / FH 16 (1998-2003) / FM 9 (2001-2005) / FM 12 (1998-2005) / FH / FM (2005-2012) / FMX / NH 12

Jogo de Reparo para Servo Volvo Ø 100mm NH / FH / FM12

JUEGO DE REPARACIÓN PARA EL SERVO EMBRAGUE Ø 100 MM
CLUTCH SERVO REPAIR KIT Ø 100 MM

Nº FARJ: 93655-2

CONV. P/ Nº VOLVO: 3 093 098 / 3 102 142



MONTADORA (Nº CONVERSÃO)	APLICAÇÃO
VOLVO	FH / FM / NH 12 / FH 12 / FM 12 /- CÂMBIO VT 2014 - AGOSTO/2001... / B9/11/12/13 (D/DH ENGINE) /B9R/B12B / M/B5/6/7 /B7R / FH/FM/FMX/NH 9/10/11/12/13/16/FH 12 (1998-2005)/FH 16 (1998-2003) / FM 9 (2001-2005)/FM 10/ FM 12 (1998-2005)/FH/FM (2005...)/FMX

Servo Embreagem Ø100 mm

SERVO EMBRAGUE Ø100 MM
CLUTCH SERVO Ø100 MM

Nº FARJ: 46945-244

CONV. P/ Nº RENAULT: 5010244209

CONV. P/ Nº KONGSBERG: 627612 AM

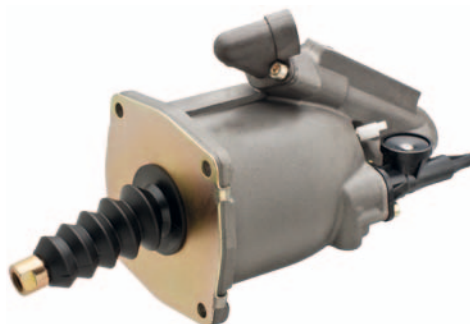

MONTADORA (Nº CONVERSÃO)	APLICAÇÃO
RENAULT	RENAULT MAGNUM / RENAULT PREMIUM RENAULT MAXTER, KERAX

Servo Embreagem P/ Volvo Ø100 mm Haste Longa

SERVO EMBRAGUE P/ VOLVO Ø100 MM
CLUTCH SERVO FOR VOLVO Ø100 MM

Nº FARJ: 47955-302

CONV. P/ Nº VOLVO: 20524585 / 3192126



MONTADORA (Nº CONVERSÃO)	APLICAÇÃO
VOLVO	F / FL 6 / F / FE / FL / FM 7 / FM 7 / R 1400 / SR 1400 / FH / FM / FMX / NH 9 / 10 / 11 / 12 / 13 / 16 / FH 12 (2001-2005) / FH 16 (2003-2006) / FM 9 / FM 10 / FM 12 (2001-2005) / FH / FM (2005-2012) / FMX / NH 12

Os números originais utilizados tem a única intenção de auxiliar nossos clientes na identificação dos códigos Farj correspondentes.
Los números de pieza original se utilizan para identificar los productos que vendemos con el único propósito de reconocimiento de los productos por nuestros clientes.
Original part numbers are used so as to identify the products we sell, in the sole purpose of customers recognition of the items sold.

Conector de Descarga P/ Servo Embreagem Volvo Ø100 mm

CONECTOR DE DESCARGA P/ SERVO EMBRAGUE Ø100 MM
CLUTCH SERVO Ø100 MM DISCHARGE CONNECTOR

Nº FARJ: 48135-0
CONV. P/ SERVO VOLVO Nº: 1672129 / 3192126 / 8171720 / 8171721 / 20524584 / 20524585

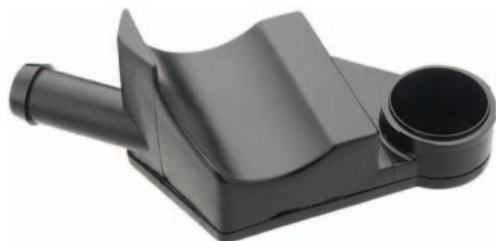

MONTADORA (Nº CONVERSÃO)	APLICAÇÃO
VOLVO	FH / FM / FMX / NH 9 / 10 / 11 / 12 / 13 / 16 / FH 12 (1998-2005) / FH 16 (1998-2003) / FM 9 (2001-2005) / FM 12 (1998-2005) / FH / FM (2005-2012) / FMX / NH 12

Jogo de Reparo P/ Servo Embreagem P/ Scania Ø125 mm

JUEGO DE REPARACIÓN P/ SERVO EMBRAGUE SCANIA Ø125 MM
CLUTCH SERVO Ø125 MM REPAIR KIT

Nº FARJ: 46955-2
CONV. P/ Nº KONGSBERG: 1000178631SP1AM (PARCIAL)
CONV. P/ Nº SCANIA: 1523399 / 1784480 / 1927825



MONTADORA (Nº CONVERSÃO)	APLICAÇÃO
SCANIA:	GPRT-SERIES: GR 875 / R / GRS 895 / R, GR-GRS-GRSO / 905 / R / EK 730 / 740 / 75 / BUS: 4- / F- / K- / N-SERIES / F- / K- / N-SERIES / GR 875 / R, GRS-GRSO 895 / R

Válvula Solenóide PWM para Acionamento do Câmbio I-Shift - 24V (Euro 5)

VÁLVULA SOLENOIDE PWM PARA ACCIONAMIENTO DEL CAMBIO I-SHIFT - 24V(EURO 5) / SOLENOID VALVE FOR I-SHIFT 24V (EURO 5)

Nº FARJ: 49865-363
CONV. P/ Nº RENAULT: 7421710522 / 7421965253 / 7422327063
CONV. P/ Nº VOLVO: 20739643 / 20742253 / 22327063



MONTADORA (Nº CONVERSÃO)	APLICAÇÃO
RENAULT	RVI MAGNUM DXI13 PREMIUM KERAX DXI11
VOLVO	FM12 / FH13 EURO 5

Servo Embreagem P/ Scania Ø125 mm

SERVO EMBRAGUE SCANIA Ø125 MM
CLUTCH SERVO Ø125 MM

Nº FARJ: 46955-245
CONV. P/ Nº KONGSBERG: 1000178631 AM
CONV. P/ Nº SCANIA: 1523399 / 1784480 / 1927825



MONTADORA (Nº CONVERSÃO)	APLICAÇÃO
SCANIA	GPRT-SERIES: GR 875 / R / GRS 895 / R, GR-GRS-GRSO / 905 / R / EK 730 / 740 / 75 BUS: 4- / F- / K- / N-SERIES / F- / K- / N-SERIES / GR 875 / R, GRS-GRSO 895 / R

Servo Embreagem Ø 100 mm P/ MBB (Corpo de Alumínio)

SERVO DE EMBRAGUE / CLUTCH SERVO

Nº FARJ: 48755-329
CONV. P/ Nº KONGSBERG: 625375AM
CONV. P/ Nº MBB: 000 254 00 47 / 000 254 12 47
CONV. P/ Nº WABCO: 970 051 431 0

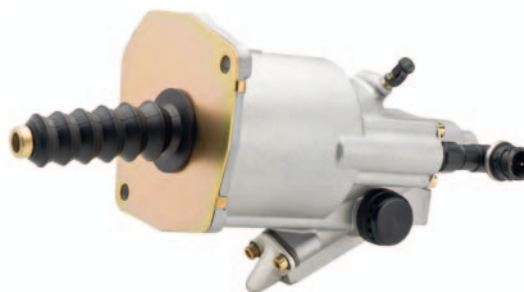

MONTADORA (Nº CONVERSÃO)	APLICAÇÃO
MERCEDES BENZ	ACTROS / ATEGO 1938 S / 1944 S / 2638 S / O 500 RSD

Jogo Reparo para Válvula Solenóide PWM do Acionamento do Câmbio I-Shift com Bobinas

JUEGO DE REPARACIÓN PARA VÁLVULA SOLENOIDE PWM DEL ACCIONAMIENTO DEL CAMBIO I-SHIFT CON BO / I-SHIFT SOLENOID VALVE REPAIR KIT WITH COILS

Nº FARJ: 49865-2
CONV. P/ VÁLVULA Nº RENAULT: 7421710522 / 7421965253 / 7422327063
CONV. P/ VÁLVULA Nº VOLVO: 20739643 / 20742253 / 22327063

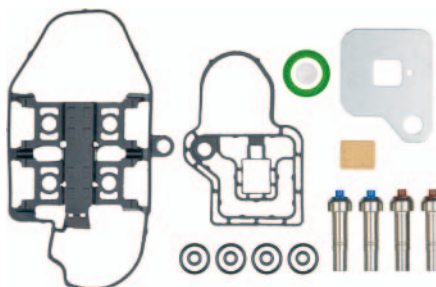

MONTADORA (Nº CONVERSÃO)	APLICAÇÃO
RENAULT	RVI MAGNUM DXI13 PREMIUM KERAX DXI11
VOLVO	FM12 / FH13 EURO 5

Jogo Reparo Parcial para Válvula Solenóide PWM do Acionamento do Câmbio I-Shift

JUEGO DE REPARACIÓN PARCIAL PARA VÁLVULA SOLENOIDE PWM DEL ACCIONAMIENTO DEL CAMBIO I-SHIF / I-SHIFT SOLENOID VALVE PARTIAL REPAIR KIT

Nº FARJ: **49865-2F**
 CONV. P/ VÁLVULA Nº RENAULT: **7421710522 / 7421965253 / 7422327063**
 CONV. P/ VÁLVULA Nº VOLVO: **20739643 / 20742253 / 22327063**

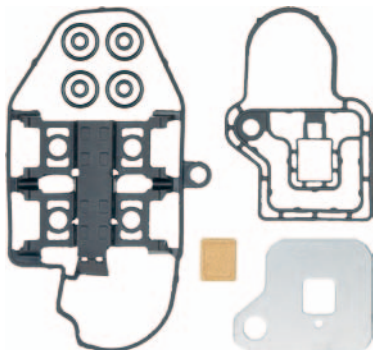

MONTADORA (Nº CONVERSÃO)	APLICAÇÃO
RENAULT	RVI MAGNUM DXI13 PREMIUM KERAX DXI11
VOLVO	FM12 / FH13 EURO 5

Jogo de Reparo Central P/ Câmara Dupla 24X30 / 30X30 (sem diafragma)

JUEGO DE REPARACIÓN PARA LA CÁMARA 24X30 E 30X30
 SPRING BRAKE ACTUATOR REPAIR KIT(DISCS)

Nº FARJ: **94075-2**
 CONV. P/ MASTER MASTER: **KCFM160 / KT204**

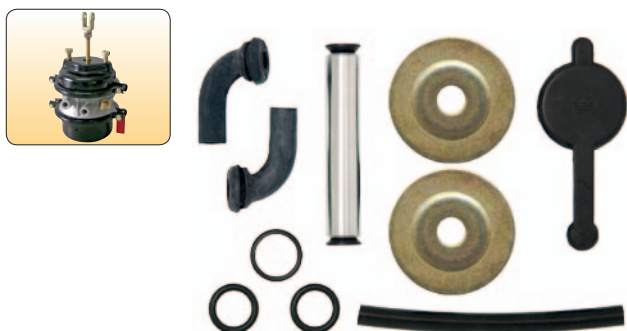

MONTADORA (Nº CONVERSÃO)	APLICAÇÃO
VOLKSWAGEN	11.130 / 11.140 / 12.140 / 13.130
FORD	CARGO C-11 / C-12 / C-13 / C-14 / C-15 / C-16 / F 7000 / FT 7000 / F 12000 / F 19000
FIAT	140
MASTER	TODAS AS CÂMARAS 24"X30" E 30"X30"

Parafuso Com Porca e Arruela

TORNILLO DESATUADOR PARA LA CÁMARA DOBLE DIAFRAGMA
 SPRING BRAKE DESACTUATING SCREW

Nº FARJ: **21.001.04**

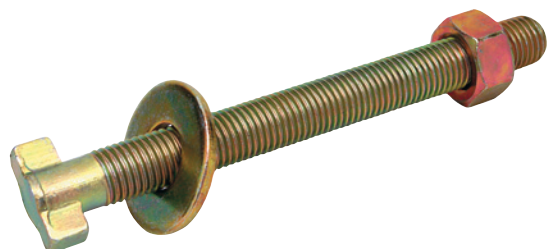

MONTADORA (Nº CONVERSÃO)	APLICAÇÃO
	CÂMARAS FREIO MOLA 24 / 30 E 30 / 30

Servo Embragem para MBB (Axor/Actros/Atego)

SERVO DE EMBRAGUE / CLUTCH SERVO

Nº FARJ: **49895-364**
 CONV. P/ Nº HALDEX: **321023001 / 321027001**
 CONV. P/ Nº MERCEDES BENZ: **000 257 01 77 / 000 295 34 18**

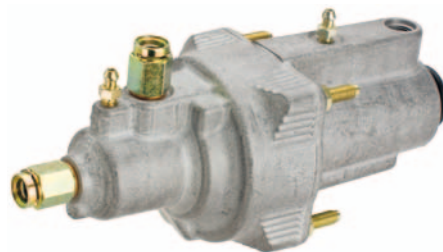

MONTADORA (Nº CONVERSÃO)	APLICAÇÃO
MERCEDES BENZ	ACTROS / ATEGO / AXOR

Jogo de Reparo Central P/ Câmara Dupla 16X24 (sem diafragma)

JUEGO DE REPARACIÓN P/ LA CÁMARA 16X24
 SPRING BRAKE ACTUATOR REPAIR KIT 16X24

Nº FARJ: **48065-2**
 CONV. P/ CÁMARA Nº VOLKSWAGEN: **2TA607947**
 CONV. P/ CÁMARA Nº MASTER: **R 3276P16**
 CONV. P/ CÁMARA Nº FORD: **BF6X2225AA**
 CONV. P/ Nº AGRALE: **6010005057008**

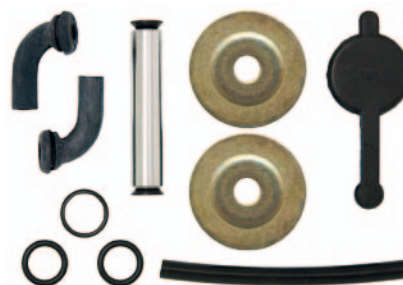

MONTADORA (Nº CONVERSÃO)	APLICAÇÃO
FORD	C814 / C815 (96...)
VOLKSWAGEN	CAMINHÕES E ÔNIBUS 7-9 TON
MERCEDES BENZ	710 PLUS / L0712 / L0812 MO
AGRALE	9200

Válvula Solenóide

VÁLVULA SOLENOIDE
 SOLENOID VALVE

Nº FARJ: **96065-32**
 CONV. P/ Nº SCANIA: **1 334 037 / 1 3364 636 / 1 423 566 / 1 488 083**



MONTADORA (Nº CONVERSÃO)	APLICAÇÃO
SCANIA	113 / 143 CAIXA 6 / 8 MARCHAS SÉRIE 4

Os números originais utilizados tem a única intenção de auxiliar nossos clientes na identificação dos códigos Farj correspondentes.
 Los números de pieza original se utilizan para identificar los productos que vendemos con el único propósito de reconocimiento de los productos por nuestros clientes
 Original part numbers are used so as to identify the products we sell, in the sole purpose of customers recognition of the items sold.

Jogo de Reparo Para Válvula Solenóide (Troca de Caixa)

JUEGO DE REPARACIÓN PARA LA VÁLVULA SOLENÓIDE
SOLENOID REPAIR KIT

Nº FARJ: 92625-2
CONV. P/ VALV. SCANIA Nº: 1 334 037

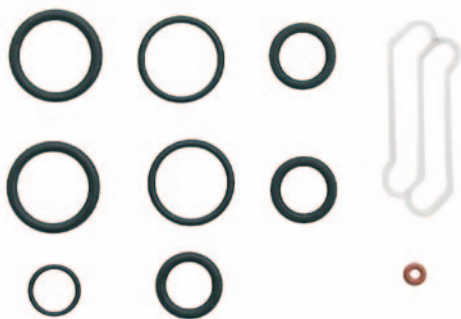

MONTADORA (Nº CONVERSÃO)	APLICAÇÃO
SCANIA	113 / 143 CAIXA 6 / 8 MARCHAS SÉRIE 4

Válvula do Comutador P/ Tomada de Força Auxiliar (3 / 2 Vias-24V) Actros

VALVULA DE CONMUTACIÓN (3 / 2 VIAS-24V)
SHIFT CYLINDER VALVE 24 V

Nº FARJ: 48415-312
CONV. P/ Nº MERCEDES BENZ: 945 260 00 57 / 945 260 14 57 / 945 260 19 57



MONTADORA (Nº CONVERSÃO)	APLICAÇÃO
MERCEDES BENZ	ACTROS

Jogo de Reparo P/ Válvula do Comutador da Tomada de Força Auxiliar (3/2 Vias - 24V)

JUEGO DE REPARACIÓN P/ LA VALVULA DE CONMUTACIÓN (3/2 VIAS-24V) /
SHIFT CYLINDER VALVE 24V REPAIR KIT

Nº FARJ: 47495-2
CONV. P/ VÁLVULA Nº MBB: 945 260 00 57 / 945 260 14 57

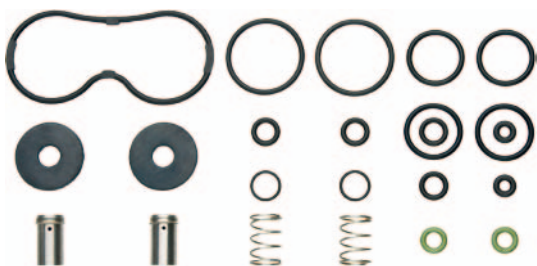

MONTADORA (Nº CONVERSÃO)	APLICAÇÃO
MERCEDES BENZ	1938S / 1938LS / ACTROS / AXOR / ATEGO

Válvula Auxiliar P/ Troca da Caixa Raquete

VALVULA AUXILIAR P/ TROCA CAIXA
VALVE FOR TRANSMISSION

Nº FARJ: 47675-290
CONV. P/ Nº VOLVO: 20366720 / 20514657 / 20590252 / 21450362 / 3192385



MONTADORA (Nº CONVERSÃO)	APLICAÇÃO
VOLVO	FH / FM / FMX 9 / 10 / 11 / 12 / 13 / 16 / NH 9 / 10 / 11 / 12 / 13 / 16 / GSS-RC / SRC / R / SR 1400 / 1500 / R / SR 1700 / 1900 / VT 2014 / OD / VT 2214B / VT 2514

Válvula do Comutador P/ Tomada de Força Auxiliar (3 / 2 Vias-24V)

VALVULA DE CONMUTACIÓN (3 / 2 VIAS-24V)
SHIFT CYLINDER VALVE 24 V

Nº FARJ: 47495-285
CONV. P/ Nº MERCEDES BENZ: 945 260 00 57 / 945 260 14 57



MONTADORA (Nº CONVERSÃO)	APLICAÇÃO
MERCEDES BENZ	1938S / 1938LS / ACTROS / AXOR / ATEGO

Jogo de Reparo da Manopla do Câmbio

JUEGO DE REPARACIÓN DE LA MANOPLA DEL CAMBIO
GEARSHIFT KNOB REPAIR KIT

Nº FARJ: 92695-2
CONV. P/ Nº VOLVO: 2 048 8063 / 1673299



MONTADORA (Nº CONVERSÃO)	APLICAÇÃO
VOLVO	FH 12

Jogo de Reparo Para Válvula Distribuidora

JUEGO DE REPARACIÓN PARA LA VÁLVULA DE CONTROL DEL REMOLQUE TRAILER CONTROL VALVE REPAIR KIT

Nº FARJ: 92185-2
 CONV. P/ Nº BOSCH: 04 81 061 210
 CONV. P/ Nº VOLVO: 3 094 877

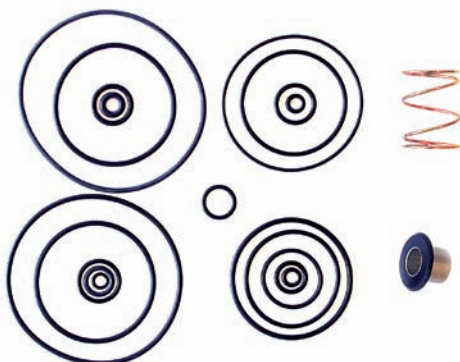

MONTADORA (Nº CONVERSÃO)	APLICAÇÃO
VOLVO	EDC

Jogo de Reparo Para Transferência da Caixa de Mudança GP

JUEGO DE REPARACIÓN DE LA CAJA DE CAMBIAMIENTO CHANGE GEARBOX REPAIR KIT

Nº FARJ: 92315-2
 CONV. P/ Nº VOLVO: 1 526 817 / + 1 527 463 / + 1 662 586
 CONV. P/ Nº ZF: 1295298932



MONTADORA (Nº CONVERSÃO)	APLICAÇÃO
VOLVO	N / NL 10 - N / NL 12
MERCEDES BENZ	1519 / 1924 / 1929 / 1932 / 1933 / 1934 / 1935 / 1941
ZF	CÂMBIO ZF 85 135 / 16 S 130 / 16 S 160

Jogo de Reparo Para Reduzida da Caixa de Mudança GV

JUEGO DE REPARACIÓN DE LA CAJA DE CAMBIAMIENTO DE LA REDUCIDA CHANGE GEARBOX REPAIR KIT

Nº FARJ: 92535-2
 CONV. P/ Nº VOLVO: 1 526 817 / + 1 527 355



MONTADORA (Nº CONVERSÃO)	APLICAÇÃO
MERCEDES BENZ	1519 / 1924 / 1929 / 1932 / 1933 / 1934 / 1935 / 1941
VOLVO	N / NL 10 - N / NL 12
ZF	CÂMBIO ZF 85 135 / 16 S 130 / 16 S 160

Caneca de Transferência de Câmbio

CILINDRO DE TRANSFERENCIA DE LA CAJA DE CAMBIAMIENTO CHANGE GEAR BOX CYLINDER

Nº FARJ: 93755-0
 CONV. P/ Nº ZF: 1 295 334 075
 CONV. P/ IVECO: 8198807
 CONV. P/ MERCEDES BENZ: 000 267 2119
 CONV. P/ RANDON: 212001673
 CONV. P/ VOLKSWAGEN: 2T0311675
 CONV. P/ VOLVO: 1527363 / 1662959



MONTADORA (Nº CONVERSÃO)	APLICAÇÃO
VOLVO	N10 / N12 / NL
MERCEDES BENZ	1932 / 1933 / 1934 / 1935 / 1941
ZF	TODOS OS CÂMBIOS ZF 16F130 / 16S160

Jogo de Reparo Parcial Para Transferência da Caixa de Mudança GP

JUEGO DE REPARACIÓN PARCIAL DE LA CAJA DE CAMBIAMIENTO CHANGE GEARBOX PARTIAL REPAIR KIT

Nº FARJ: 92315-2 F
 CONV. P/ Nº VOLVO: 1 526 817 / + 1 527 463 / + 1 662 586
 CONV. P/ Nº ZF: 1295298932

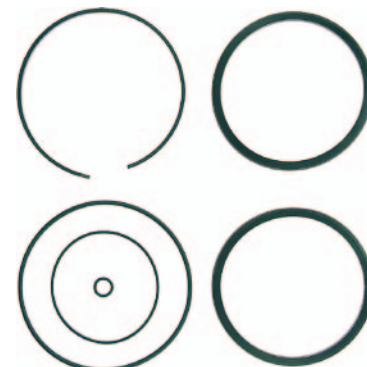

MONTADORA (Nº CONVERSÃO)	APLICAÇÃO
VOLVO	N / NL 10 - N / NL 12
MERCEDES BENZ	1519 / 1924 / 1929 / 1932 / 1933 / 1934 / 1935 / 1941
ZF	CÂMBIO ZF 85 135 / 16 S 130 / 16 S 160

Jogo de Reparo Parcial Para Reduzida da Caixa de Mudança GV

JUEGO DE REPARACIÓN PARCIAL DE LA CAJA DE LA REDUCIDA CHANGE GEARBOX PARTIAL REPAIR KIT

Nº FARJ: 92535-2 F
 CONV. P/ Nº VOLVO: 1 526 817 / + 1 527 355



MONTADORA (Nº CONVERSÃO)	APLICAÇÃO
MERCEDES BENZ	1519 / 1924 / 1929 / 1932 / 1933 / 1934 / 1935 / 1941
VOLVO	N / NL 10 - N / NL 12
ZF	CÂMBIO ZF 85 135 / 16 S 130 / 16 S 160

Os números originais utilizados tem a única intenção de auxiliar nossos clientes na identificação dos códigos Farj correspondentes.
 Los números de pieza original se utilizan para identificar los productos que vendemos con el único propósito de reconocimiento de los productos por nuestros clientes.
 Original part numbers are used so as to identify the products we sell, in the sole purpose of customers recognition of the items sold.

Caneca De Transferência (SCANIA 113/124)

CILINDRO DE TRANSFERENCIA DE LA CAJA DE CAMBIAMIENTO
CHANGE GEAR BOX CYLINDER

Nº FARJ: 94255-0

CONV. P/ Nº SCANIA: 1 321 420 / 1 484 808



MONTADORA (Nº CONVERSÃO)	APLICAÇÃO
SCANIA	113 / 124 CÂMBIO GR 800 / 801 / 900 (08 MARCHAS) CÂMBIO GRS 800 / 890 / 900 (06 MARCHAS)

Caneca Da Reduzida (Scania 113/124)

CILINDRO DE LA REDUCIDA
CHANGE GEAR BOX

Nº FARJ: 94265-0

CONV. P/ Nº SCANIA: 1 345 149



MONTADORA (Nº CONVERSÃO)	APLICAÇÃO
SCANIA	113 / 124 CÂMBIO GR 800 / 801 / 900 (08 MARCHAS) CÂMBIO GRS 800 / 890 / 900 (06 MARCHAS)

Jogo de Reparo Para Caneca Reduzida da Caixa de Mudança RS170C/ 1900

JUEGO DE REPARACIÓN DE LA CAJA DE CAMBIAMIENTO DE LA REDUCIDA
CHANGE GEAR BOX REPAIR KIT

FARJ Nº: 45565-2

CONV. P/ VOLVO Nº: 3093230



MONTADORA (Nº CONVERSÃO)	APLICAÇÃO
VOLVO	FH / FM / FMX / NH9 / 10 / 11 / 12 / 13 / 16 / R / SR 1400 / 1700 / R / SR 1900 - VT 1708B - VT 2009B / VT 2014 / VT / VTO 2214B / VT 2514B - VT 2514 / F / FL / N / NL 10/12/16 / F10 (1987-1995) / F12 (1987-1995) / FL10 / 12 / N10 R / SR 1400 / 1700 - R / SR 1900 / F / FL6 / F / FE / FL / FM7 R 1000 / 1400 / B5 / 6 / 7 / B7 / F / R / B10 / 12 (TD / THD ENGINE) / B10B / BLE / B10M / B12 G 7-EGS - G 8-EGS/MGS B9 / 11 / 12 / 13 (D / DH ENGINE) / B9R / B12 / B / M EGS-VVR - G 8-EGS/MGS

Jogo de Reparo Para Caneca de Transferência

JUEGO DE REPARACIÓN DE LA CAJA DE CAMBIAMIENTO
CHANGE GEAR BOX REPAIR KIT

Nº FARJ: 94285-2

CONV. P/ Nº SCANIA: 1 953 495 / 1320420 / 1321421 / 1345141 / 1484808



MONTADORA (Nº CONVERSÃO)	APLICAÇÃO
SCANIA	SCANIA T / R 113 / SCANIA T / R 143

Jogo de Reparo Para Caneca Reduzida da Caixa de Mudança

JUEGO DE REPARACIÓN DE LA CAJA DE CAMBIAMIENTO DE LA REDUCIDA
CHANGE GEAR BOX REPAIR KIT

Nº FARJ: 94295-2

CONV. P/ Nº SCANIA: 1345149 / 1903797



MONTADORA (Nº CONVERSÃO)	APLICAÇÃO
SCANIA	SCANIA T / R 113 SCANIA T / R 143

Jogo de Reparo Completo para Válvula de Comando da Transmissão

JUEGO DE REPARACIÓN DE LA VÁLVULA DE CONTROL DE TRANSMISIÓN /
GEAR SHIFT CYLINDER COMPLETE REPAIR KIT

Nº FARJ: 49945-2

CONV. P/ VÁLVULA Nº RENAULT: 7421318077 / 7422347505

CONV. P/ VÁLVULA Nº VOLVO: 21318077 / 22347505

CONV. P/ VÁLVULA Nº ZF: 0501216081 / 0501216441 / 0501219315

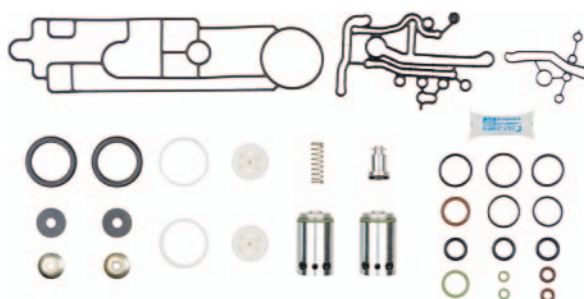

MONTADORA (Nº CONVERSÃO)	APLICAÇÃO
RENAULT	MIDLINER MIDLUM D-TRUCK / PREMIUM II TR / PR / DXI 7 / KERAX DXI 11 / 13 MAGNUM DXI 12 / 13
VOLVO	F / FL6 F / FE / FL / FM7

Jogo de Reparo Parcial para Válvula de Comando da Transmissão

JUEGO DE REPARACIÓN PARCIAL DE LA VÁLVULA DE CONTROL DE TRANSMISIÓN / GEAR SHIFT CYLINDER COMPLETE PARTIAL REPAIR KIT

Nº FARJ: 49945-2F

CONV. P/ VÁLVULA Nº RENAULT: 7421318077 / 7422347505

CONV. P/ VÁLVULA Nº VOLVO: 21318077 / 22347505

CONV. P/ VÁLVULA Nº ZF: 0501216081 / 0501216441 / 0501219315

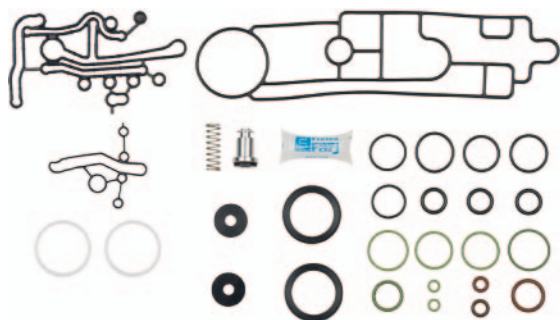

MONTADORA (Nº CONVERSÃO)	APLICAÇÃO
RENAULT	MIDLINER MIDLUM D-TRUCK / PREMIUM II TR / PR / DXI 7 / KERAX DXI 11 / 13 MAGNUM DXI 12 / 13
VOLVO	F / FL6 F / FE / FL / FM7

Conexão M 22 X 1,5 Voss

Conexión M 22 x 1,5 Voss

Conexión M 22 x 1,5 Voss

Nº FARJ: 45475-0

CONV. P/ MBB Nº: 000 997 48 34



MONTADORA (Nº CONVERSÃO)	APLICAÇÃO
MERCEDES BENZ	AXOR

Jogo de Reparo Maior para Conexões Pneumáticas

JUEGO DE REPARACIÓN PARA CONEXIONES NEUMÁTICAS PNEUMATIC CONEXION REPAIR KIT

Nº FARJ: 93515-2

CONV. P/ Nº MERCEDES BENZ: 6739970145

CONV. P/ Nº VOLKSWAGEN: 2TA608701B/705B

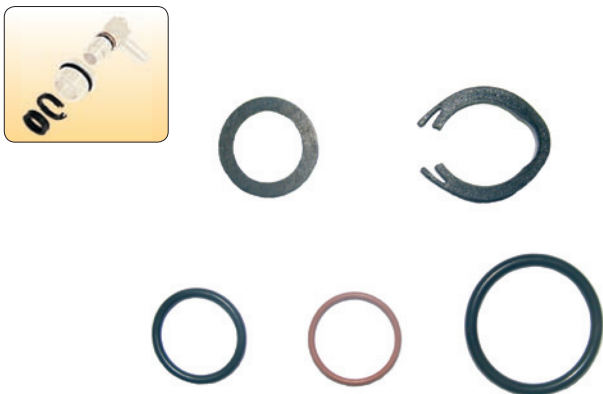

MONTADORA (Nº CONVERSÃO)	APLICAÇÃO
MERCEDES BENZ	TODO SISTEMA DE CONEXÕES ENGATE RÁPIDO
VOLKSWAGEN	

Jogo Reparo para Válvula Duas Vias Haldex 951200 (Métrica)

JUEGO DE REPARACIÓN PARA LA VÁLVULA DOS VIAS DOUBLE CHECK VALVE REPAIR KIT

Nº FARJ: 93875-2

CONV. P/ Nº HALDEX: 032200



MONTADORA (Nº CONVERSÃO)	APLICAÇÃO
CARRETAS	FACCHINI, RANDOM E GUERRA

Jogo de Reparo Menor para Conexões Pneumáticas

JUEGO DE REPARACIÓN PARA CONEXIONES NEUMÁTICAS PNEUMATIC CONEXION REPAIR KIT

Nº FARJ: 93565-2

CONV. P/ Nº MERCEDES BENZ: A 673 997 00 45 (PARCIAL)



MONTADORA (Nº CONVERSÃO)	APLICAÇÃO
MERCEDES BENZ	TODO SISTEMA DE CONEXÕES VOSS (ENGATE RÁPIDO)

Válvula Piloto (MBB)

VÁLVULA PILOTO SHUT-OFF VALVE

Nº FARJ: 48555-316

CONV. P/ MERCEDES BENZ: 002 260 30 57 / 002 260 62 57

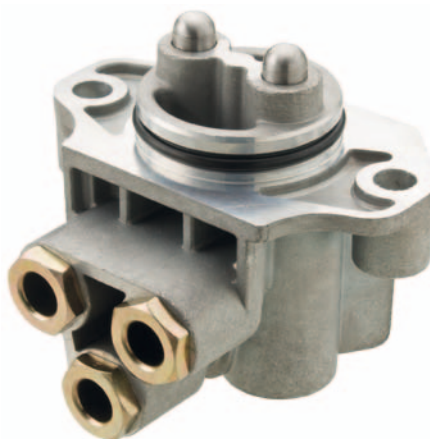

MONTADORA (Nº CONVERSÃO)	APLICAÇÃO
MERCEDES BENZ	ACTROS / AXOR / SK / MK / NG - SERIES / CÂMBIO G131 / G211

Os números originais utilizados tem a única intenção de auxiliar nossos clientes na identificação dos códigos Farj correspondentes.
 Los números de pieza original se utilizan para identificar los productos que vendemos con el único propósito de reconocimiento de los productos por nuestros clientes.
 Original part numbers are used so as to identify the products we sell, in the sole purpose of customers recognition of the items sold.

Válvula Piloto (0022606257)

VÁLVULA PILOTO
SHUT-OFF VALVE

Nº FARJ: 48765-330

CONV. P/ MERCEDES BENZ: 002 260 30 57 / 002 260 62 57

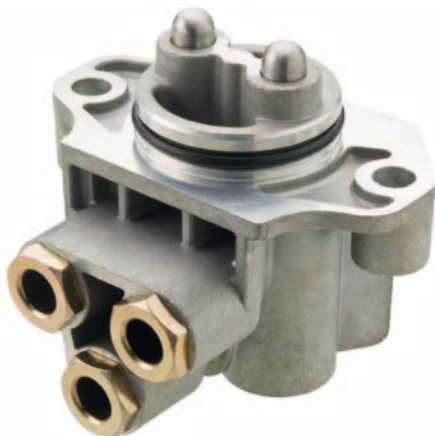

MONTADORA (Nº CONVERSÃO)	APLICAÇÃO
MERCEDES BENZ	1938 / 1944 (6X2) / L2638 / LS2638 / ACTROS / ANTOS / AROCS / AXOR / ATEGO / ECONIC / CÂMBIO G131 / G211

Jogo de Reparo Para Válvula Piloto

JUEGO DE REPARACIÓN PARA LA VÁLVULA PILOTO
GEARBOX VALVE REPAIR KIT

Nº FARJ: 94015-2

CONV. P/ VÁLVULA MERCEDES BENZ: 002 260 24 57 / 002 260 30 57 / 002 260 61 57

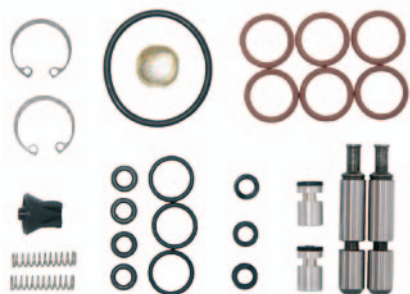

MONTADORA (Nº CONVERSÃO)	APLICAÇÃO
MERCEDES BENZ	1938 / 1944 / 2428 / 2638

Válvula Piloto (Iveco / Man / VW)

VÁLVULA PILOTO
SHIFTING VALVE

Nº FARJ: 48935-337

CONV. P/ IVECO Nº: 42538044 / 93193592

CONV. P/ MBB Nº: 002 260 58 57

CONV. P/ VW Nº: 2T2301367

CONV. P/ ZF Nº: 6038 202 043 /

6038 202 045



MONTADORA (Nº CONVERSÃO)	APLICAÇÃO
IVECO	EUROTECH / EUROSTAR / AD / AT / AS STRALIS EUROTRAKKER / AD / AT TRAKKER
MAN	TGA / TGL / TGM / TGS / TGX / F / M / L2000 / F / M / G90 F7 / F8 / F9
MBB	ATRON 1635 COM CAIXA 16S1650
RENAULT	PREMIUM / TR / PR / PREMIUM II TR / PR / KERAX / AE MAGNUM / MAGNUM E-TECH / MAGNUM DXI 12
VW	13.330 / 17.280 / 24.280 / 26.280 / 31.280 / 31.330

Válvula Piloto (0022606157)

VÁLVULA PILOTO
SHUT-OFF VALVE

Nº FARJ: 48775-331

CONV. P/ MERCEDES BENZ: 002 260 61 57



MONTADORA (Nº CONVERSÃO)	APLICAÇÃO
MERCEDES BENZ	SK / MK / NG-SERIES / ACTROS / ANTOS / AROCS / AXOR / CÂMBIO G210 / G240

Válvula Inibidora da Caixa de Câmbio

VÁLVULA INIBIDORA
GEARBOX VALVE

Nº FARJ: 94635-256

CONV. P/ Nº VOLVO: 1669278 / 1053076 / 1669297 / 1068951 / 8172627



MONTADORA (Nº CONVERSÃO)	APLICAÇÃO
VOLVO	BUS 9 / 12 / 13 (D / DH ENGINE) / BUS B 10 / 12 (TD / THD ENGINE) / BUS B 5 / 6 / 7 / F / FL 6, F / FE / FL / FM 7 / F / FL / N / NL 10 / 12 / 16 / FH / FM / FMX / NH 9 / 10 / 11 / 12 / 13 / 16

Pino Esférico para Válvula Piloto (Iveco / Man / VW)

EJE ESFÉRICO PARA VÁLVULA PILOTO
BALL CASTER FOR SHIFTING VALVE

Nº FARJ: 48945-0

CONV. P/ IVECO Nº: 42531515

CONV. P/ MBB Nº: 000 265 58 74

CONV. P/ VW Nº: 2T2321143A

CONV. P/ ZF Nº: 0501 209 188



MONTADORA (Nº CONVERSÃO)	APLICAÇÃO
IVECO	EUROTECH / EUROSTAR / AD / AT / AS STRALIS EUROTRAKKER / AD / AT TRAKKER
MAN	TGA / TGL / TGM / TGS / TGX F / M / L2000 / F / M / G90 / F7 / F8 / F9
MBB	ATRON 1635 COM CAIXA 16S1650
RENAULT	PREMIUM / TR / PR / PREMIUM II TR / PR KERAX / AE MAGNUM MAGNUM E-TECH / MAGNUM DXI 12
VW	13.330 / 17.280 / 24.280 / 26.280 / 31.280 / 31.330

Jogo de Reparo P/ Válvula Piloto (Iveco / Man / VW)

JUEGO DE REPARACIÓN P/ LA VÁLVULA PILOTO
SHUT-OFF VALVE REPAIR KIT

Nº FARJ: 48545-2
CONV. P/ Nº IVECO: 42538044 / 93193592
CONV. P/ Nº VOLKSWAGEN Nº: 2T2301367
CONV. P/ Nº ZF: 6038 202 043 / 6038 202 045



MONTADORA (Nº CONVERSÃO)	APLICAÇÃO
RENAULT	PREMIUM / TR / PR / PREMIUM II TR / PR / KERAX / AE MAGNUM / MAGNUM E-TECH / MAGNUM DXI 12
IVECO	EUROTECH / EUROSTAR / AD / AT / AS STRALIS / EURO- TRAKKER / AD / AT TRAKKER
MAN	TGA/TGL/TGM/TGS/TGX/F/M/L2000/F/M/G90/F7/F8/F9
VOLKSWAGEN	13.330 / 17.280 / 24.280 / 26.280 / 31.280 / 31.330
MERCEDES BENZ	ATRON 1636 COM CAIXA 16S1650

Jogo de Reparo Para Válvula Inibidora da Caixa de Câmbio

JUEGO DE REPARACIÓN PARA VÁLVULA INIBIDORA
GEARBOX VALVE REPAIR KIT

Nº FARJ: 94635-2
CONV. P/ Nº VOLVO: 1669297 / 1068951 / 8172627 / 1669278 / 1053076



MONTADORA (Nº CONVERSÃO)	APLICAÇÃO
VOLVO	BUS 9/12/13 (D/DH ENGINE) BUS B 10/12 (TD/THD ENGINE) BUS B 5/6/7 F/FL 6, F/FE/FL/FM 7 F/FL/N/NL 10/12/16 FH/FM/FMX/NH 9/10/11/12/13/16

Válvula Piloto (Ponto Neutro) Scania

VÁLVULA PILOTO
GEARBOX VALVE

Nº FARJ: 94745-255
CONV. P/ Nº SCANIA: 1 319 557



MONTADORA (Nº CONVERSÃO)	APLICAÇÃO
SCANIA	SÉRIE 3 E SÉRIE 4

Válvula Piloto (Ponto Neutro) VOLVO

VÁLVULA PILOTO
GEARBOX VALVE

Nº FARJ: 94645-254
CONV. P/ Nº VOLVO: 1669324 / 3092123



MONTADORA (Nº CONVERSÃO)	APLICAÇÃO
VOLVO	FH / NH

Jogo de Reparo Para Válvula Piloto (Ponto Neutro) Volvo

JUEGO DE REPARACIÓN PARA LA VÁLVULA PILOTO
PILOTO VALVE REPAIR KIT

Nº FARJ: 94645-2
CONV. P/ VÁLVULA Nº: 3092123 / 1669324



MONTADORA (Nº CONVERSÃO)	APLICAÇÃO
VOLVO	FH / NH

Jogo de Reparo Para Válvula Piloto (Ponto Neutro) Scania

JUEGO DE REPARACIÓN PARA LA VÁLVULA PILOTO
GEARBOX VALVE REPAIR KIT

Nº FARJ: 94745-2
CONV. P/ Nº SCANIA: 1 319 557



MONTADORA (Nº CONVERSÃO)	APLICAÇÃO
SCANIA	SÉRIE 3 E SÉRIE 4

Os números originais utilizados tem a única intenção de auxiliar nossos clientes na identificação dos códigos Farj correspondentes.
Los números de pieza original se utilizan para identificar los productos que vendemos con el único propósito de reconocimiento de los productos por nuestros clientes
Original part numbers are used so as to identify the products we sell, in the sole purpose of customers recognition of the items sold.

Válvula Solenóide 3 / 2 Vias 24 V (MBB)

VÁLVULA SOLENOIDE 3 / 2 VIAS (24 V)
SOLENOID VALVE (24 V)

Nº FARJ: 47235-269
CONV. P/ Nº MERCEDES BENZ: 364 997 72 36 A / 388 897 72 36 / 388 897 82 36



MONTADORA (Nº CONVERSÃO)	APLICAÇÃO
MERCEDES BENZ	0400 / 1932

Válvula Solenóide 3 / 2 Vias 24 V (Scania)

VÁLVULA SOLENOIDE 3 / 2 VIAS (24 V)
SOLENOID VALVE (24 V)

Nº FARJ: 47245-270
CONV. P/ Nº SCANIA: 301484



MONTADORA (Nº CONVERSÃO)	APLICAÇÃO
SCANIA	110 / 111

Válvula Solenóide 3 / 2 Vias 12 V (VW / Ford)

VÁLVULA SOLENOIDE 3 / 2 VIAS (12 V)
SOLENOID VALVE (12 V)

Nº FARJ: 47255-271
CONV. P/ Nº FORD E VW: 2SP901015 / 2TD901015 / 2TJG901015



MONTADORA (Nº CONVERSÃO)	APLICAÇÃO
FORD	824 / 815 / 915 / 1317 / 1422 / 1517 / 1521 / 1617 / 1621 / 1622 / 1630 / 1717 / 1721 / 1722 / 1731 / 2322 / 2421 / 2422 / 2425 / 2428 / 2622 / 2626 / 2628 / 2630 / 2631 / 2831 / 3222 / 4030 / 4031 / 4331 / F12000 / F14000
VW	12.140 / 12.170 / 12.180 / 14.140 / 14.150 / 14.180 / 14.200 / 14.220 / 16.170 / 16.200 / 16.220 / 16.300 / 24.220 / 24.250 / 35.300 / 40.300

Válvula Solenóide 3 / 2 Vias 12 V (VW)

VÁLVULA SOLENOIDE 3 / 2 VIAS (12 V)
SOLENOID VALVE (12 V)

Nº FARJ: 47265-272
CONV. P/ Nº VOLKSWAGEN: 2RO907631 / 2TD901015



MONTADORA (Nº CONVERSÃO)	APLICAÇÃO
VW	8.150E / 9.150E / 8.150EOD / 9.150EOD / 17.240 / 17.180 EURO 3 / 24.220 EURO 3 / 17.250E / 23.250E / 24.250E / 26.260 / 31.260

Válvula Solenóide 3 / 2 Vias 24 V (VW)

VÁLVULA SOLENOIDE 3 / 2 VIAS (24 V)
SOLENOID VALVE (24 V)

Nº FARJ: 47275-273
CONV. P/ Nº VOLKSWAGEN: 2RP901015 / 2T0907631 / 2TJ901015



MONTADORA (Nº CONVERSÃO)	APLICAÇÃO
VW	13.170E / 15.170E / 15.190E / 17.250E / 19.320E / 23.250E / 24.250E / 26.260E / 31.260

Válvula 4 / 2 Vias Para Caixa de Câmbio (Ranger)

VÁLVULA 4 / 2 VIAS
4 / 2 DIRECTIONAL CONTROL VALVE

Nº FARJ: 46725-215
CONV. P/ ZF Nº: 0501 204 089 / 0501 310 059 / 0750 132 038
CONV. P/ VOLVO Nº: 1662798 / 3162697
CONV. P/ MERCEDES BENZ Nº: 002 260 36 57
CONV. P/ IVECO Nº: 8198807



MONTADORA (Nº CONVERSÃO)	APLICAÇÃO
IVECO	EUROTECH
MERCEDES BENZ	1622 / 2423B / 2423K / AXOR (CAIXA ZF 9S-75)
VOLVO	FH12 / NH12 / (CAIXA ZF 16S-1650)

Cilindro de Mudança (Shift)

CILINDRO DEL CAMBIO
SHIFTING CYLINDER

Nº FARJ: **48405-311**
CONV. P/ MERCEDES BENZ: **001 260 34 63**
CONV. P/ KONGSBERG: **626597AM**



MONTADORA (Nº CONVERSÃO)	APLICAÇÃO
MERCEDES BENZ	ACTROS / AXOR

Punho com Tampa da Manopla do Câmbio

MANOPLA DEL CAMBIO
GEARSHIFT KNOB

Nº FARJ: **48715-0**
CONV. P/ Nº RANDON: **212001196 + 212001197**
CONV. P/ Nº ZF: **6005200241 + 6038323100**
CONV. P/ Nº MERCEDES BENZ: **620 260 00 40**



MONTADORA (Nº CONVERSÃO)	APLICAÇÃO
MERCEDES BENZ	ATEGO / ACTROS / AXOR / SK / MK / NG - SÉRIES / O300 / O400 - SÉRIES / O500 - SÉRIES

Jogo de Reparo Completo P/ Freio à Disco Pneumático

JUEGO DE REPARACIÓN COMPLETO PARA LA PINZA DE FRENO
CALIPER GUIDES AND SEALS COMPLETE REPAIR KIT

Nº FARJ: **96225-2**
CONV. P/ Nº MERITOR: **MCK 1086 PINÇA ELSA 2**



MONTADORA (Nº CONVERSÃO)	APLICAÇÃO
MAN	F 2000
RENAULT	PREMIUM TR / PR / MAGNUM E-TECH

Manopla do Câmbio para VW / Volvo / Ford

MANOPLA PARA VW / VOLVO / FORD
GEARSHIFT KNOB FOR VW / VOLVO / FORD

Nº FARJ: **48725-327**
CONV. P/ FORD Nº: **6C457213AA**
CONV. P/ VOLVO Nº: **20568093**
CONV. P/ VW Nº: **2RR711259**



MONTADORA (Nº CONVERSÃO)	APLICAÇÃO
VOLKSWAGEN	24.220 / 24.250 / 16.220 / 26.260 / 26.260E / 26.260E CONSTELLATION / 31.260 / 31.360E / 31.260E CONSTELLATION 31.310 COM TRANSMISSÕES RT7608LL E RT8908LL
FORD	CARGO 2422 / 2425 / CARGO 2622 / 2622E / CARGO 2626 / 2626E / 3530 COM TRANSMISSÕES RT7608LL / CARGO 2623 / 2629 / 3129 (6X4) / CARGO 3132E / 3133 (6X4) / COM TRANSMISSÕES FTS16108LL / CARGO 2831 / 2932E / 3530 / CARGO 5032E / 6332E / COM TRANSMISSÕES RT8908LL
VOLVO	VM (2006...) / COM TRANSMISSÕES ET8908LL
INTERNATIONAL	4900 (4X2) (6X4) COM TRANSMISSÕES RT7608LL

Bucha STD Para Transmissão do Câmbio 10 Marchas

STD BUJE PARA LA TRANSMISIÓN DEL CAMBIO 10 MARCHES
STD BUSHING TRANSMISSION FOR GEAR BOX 10 MARCHES

Nº FARJ: **45045-0**
CONV. P/ SCANIA Nº: **1 953 214 (SÓ A BUCHA)**



MONTADORA (Nº CONVERSÃO)	APLICAÇÃO
SCANIA	111 / 112 / 113 - TODOS

Jogo de Reparo Completo Para Pinça Meritor (ELSA 2)

JUEGO DE REPARACIÓN PARA LA PINZA DE FRENO
CALIPER REPAIR KIT

Nº FARJ: **46165-2**
CONV. P/ Nº VOLVO: **85109890**
CONV. P/ Nº MERITOR: **ELSA 195 / ELSA 2 / ELSA 225 SÉRIES / MCK 1254 / PINÇA 20706903**



MONTADORA (Nº CONVERSÃO)	APLICAÇÃO
VOLVO	B7 / B10 / B12

Os números originais utilizados tem a única intenção de auxiliar nossos clientes na identificação dos códigos Farj correspondentes.
Los números de pieza original se utilizan para identificar los productos que vendemos con el único propósito de reconocimiento de los productos por nuestros clientes
Original part numbers are used so as to identify the products we sell, in the sole purpose of customers recognition of the items sold.

Jogo de Reparo de Buchas e Guarda-Pó P/ Pinça Meritor

JUEGO DE REPARACIÓN DE BUJES Y GUARDAPOLVO P/ LA PINZA DE FRENO / CALIPER BUSHING SET AND SEALS REPAIR KIT

Nº FARJ: **46165-2F**
 CONV. P/ Nº MERITOR: **ELSA 195 / ELSA 2 / ELSA 225 SÉRIES / MCK 1254 (PARCIAL)**
 CONV. P/ PINÇA Nº MERITOR: **20706903**
 CONV. P/ Nº VOLVO: **85109890**



MONTADORA (Nº CONVERSÃO)	APLICAÇÃO
VOLVO	B7 / B10 / B12

Jogo de Reparo P/ Pinça Meritor (sem pinos e parafusos)

JUEGO DE REPARACIÓN P/ LA PINZA DE FRENO (SIN PERNOS Y TORNILLOS) / CALIPER REPAIR KIT (WITHOUT PINS AND BOLTS)

Nº FARJ: **46165-3**
 CONV. P/ Nº MERITOR: **ELSA 195 / ELSA 2 / ELSA 225 SÉRIES / MCK 1254 (PARCIAL)**
 CONV. P/ PINÇA Nº MERITOR: **20706903**
 CONV. P/ Nº VOLVO: **85109890**

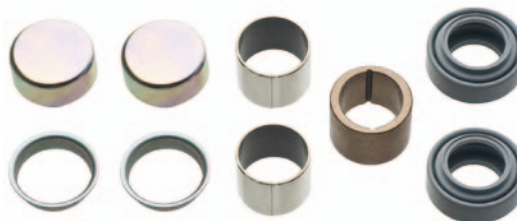

MONTADORA (Nº CONVERSÃO)	APLICAÇÃO
VOLVO	B7 / B10 / B12

Jogo de Reparo da Sapata com Fole P/ Pinça Meritor

JUEGO DE REPARACIÓN DE EMPUJADORES CON GUARDAPOLVO P/ LA PINZA DE FRENO / CALIPER TAPPETS AND SEALS REPAIR KIT

Nº FARJ: **49345-2**
 CONV. P/ Nº VOLVO: **85109890**
 CONV. P/ Nº MERITOR: **ELSA 195 / ELSA 2 / ELSA 225 SÉRIES / MCK 1309 / PINÇA 20706903**



MONTADORA (Nº CONVERSÃO)	APLICAÇÃO
VOLVO	B7 / B10 / B12

Mecanismo de Ajuste Completo Para Pinça Meritor (ELSA 2)

MECANISMO DE AJUSTE COMPLETO PARA LA PINZA DE FRENO ADJUSTING MECHANISM

Nº FARJ: **46175-0**
 CONV. P/ Nº MERITOR: **PINÇA MERITOR 20706903 / ELSA 2 / ELSA 195 / ELSA 225 SÉRIES**

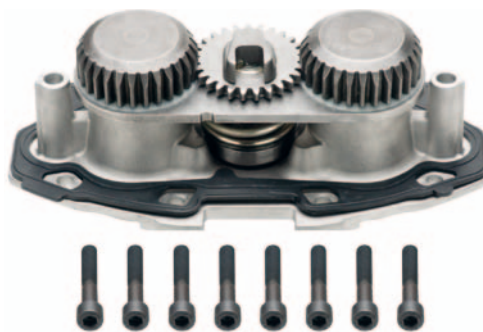

MONTADORA (Nº CONVERSÃO)	APLICAÇÃO
VOLVO	B7 / B10 / B12

Tampa de Alumínio do Mecanismo de Ajuste Para Pinça Meritor (ELSA 2)

TAPA DEL MECANISMO DE AJUSTE PARA LA PINZA DE FRENO COVER ADJUSTING MECHANISM

Nº FARJ: **46185-0**
 CONV. P/ Nº MERITOR: **PINÇA 20706903 / ELSA 2 / ELSA 195 / ELSA 225 SÉRIES**



MONTADORA (Nº CONVERSÃO)	APLICAÇÃO
VOLVO	B7 / B10 / B12

Jogo de Buchas do Mecanismo de Ajuste Para Pinça Meritor (ELSA 2)

JUEGO DE BUJES DEL MECANISMO DE AJUSTE PARA LA PINZA DE FRENO BUSHING SET ADJUSTMENT MECHANISM

Nº FARJ: **46215-2**
 CONV. P/ Nº MERITOR: **PINÇA 20706903 / ELSA 2 / ELSA 195 / ELSA 225 SÉRIES**



MONTADORA (Nº CONVERSÃO)	APLICAÇÃO
VOLVO	B7 / B10 / B12

Engrenagem do Mecanismo de Ajuste Para Pinça Meritor (ELSA 2)

ENGRANAJE DEL MECANISMO DE AJUSTE PARA LA PINZA DE FRENO
 GEAR ADJUSTMENT MECHANISM)

Nº FARJ: **46195-0**
 CONV. P/ Nº MERITOR: **PINÇA 20706903 / ELSA 2 / ELSA 195 / ELSA 225 SÉRIES**



MONTADORA (Nº CONVERSÃO)	APLICAÇÃO
VOLVO	B7 / B10 / B12

Suporte do Rolamento Para Pinça Meritor (ELSA 2)

TAPA DEL CASQUILLO PARA LA PINZA DE FRENO
 BEARING CAP

Nº FARJ: **46205-0**
 CONV. P/ Nº MERITOR: **PINÇA 20706903 / ELSA 2 / ELSA 195 / ELSA 225 SÉRIES**



MONTADORA (Nº CONVERSÃO)	APLICAÇÃO
VOLVO	B7 / B10 / B12

Junta Para Freio à Disco Pneumático

JUNTA PARA LA PINZA DE FRENO
 CALIPER GASKET

Nº FARJ: **96795-0**
 CONV. P/ Nº MERITOR: **PINÇA ELSA 2**



MONTADORA (Nº CONVERSÃO)	APLICAÇÃO
VOLVO	B12M / B7M

Alavanca de Acionamento Completa Com Ângulo

PALANCA DEL ACCIONAMIENTO COMPLETA PARA LA PINZA DE FRENO
 LEVER ACTUATIONR

Nº FARJ: **46225-0**
 CONV. P/ Nº MERITOR: **PINÇA 20706903 / ELSA 2 / ELSA 195 / ELSA 225 SÉRIES**



MONTADORA (Nº CONVERSÃO)	APLICAÇÃO
VOLVO	B7 / B10 / B12

Tampa de Proteção Para Pinça Meritor

SELLE DE PROTECCIÓN PARA LA PINZA DE FRENO
 PROTECTION SEALR

Nº FARJ: **46235-0**
 CONV. P/ Nº MERITOR: **PINÇA 20706903 / ELSA 2 / ELSA 195 / ELSA 225 SÉRIES**



MONTADORA (Nº CONVERSÃO)	APLICAÇÃO
VOLVO	B7 / B10 / B12

Jogo de Reparo Parcial da Sapata para Pinça Meritor (ELSA 2)

JUEGO DE REPARACIÓN DE EMPUJADOR DE ARRANQUE P/ LA PINZA DE FRENO
 CALIPER TAPPET COVER REPAIR KIT

Nº FARJ: **96235-2**
 CONV. P/ Nº MERITOR: **PINÇA ELSA 2**



MONTADORA (Nº CONVERSÃO)	APLICAÇÃO
VOLVO	B12M / B7M

Os números originais utilizados tem a única intenção de auxiliar nossos clientes na identificação dos códigos Farj correspondentes.
 Los números de pieza original se utilizan para identificar los productos que vendemos con el único propósito de reconocimiento de los productos por nuestros clientes
 Original part numbers are used so as to identify the products we sell, in the sole purpose of customers recognition of the items sold.

Jogo de Rolamento Completo P/ Freio à Disco Pneumático

JUEGO DE ALQJAMIENTOS Y RODAMIENTOS DEL BALANCÍN P/ LA PINZA DE FRENO
CALIPER ROLLER BEARING SET

Nº FARJ: 96245-2

CONV. P/ Nº MERITOR: **PINÇA ELSA 2**



MONTADORA (Nº CONVERSÃO)	APLICAÇÃO
VOLVO	B12M / B7M

Jogo de Rolamento Parcial P/ Freio à Disco Pneumático

JUEGO DE ALQJAMIENTOS Y RODAMIENTOS PARCIAL DEL BALANCÍN P/ LA PINZA DE FRENO
CALIPER PARTIAL ROLLER BEARING SET

Nº FARJ: 96255-2

CONV. P/ Nº MERITOR: **PINÇA ELSA 2**



MONTADORA (Nº CONVERSÃO)	APLICAÇÃO
VOLVO	B12M / B7M

Mecanismo de Ajuste P/ Freio à Disco Pneumático (Lado Direito)

ENGRANAJE DE AJUSTE MANUAL (DERECHO)
CALIPER MANUAL ADJUSTING GEAR (RIGHT)

Nº FARJ: 96265-0

CONV. P/ Nº MERITOR: **PINÇA ELSA 2**



MONTADORA (Nº CONVERSÃO)	APLICAÇÃO
VOLVO	B12M / B7M

Mecanismo de Ajuste P/ Freio à Disco Pneumático (Lado Esquerdo)

ENGRANAJE DE AJUSTE MANUAL (IZQUIERDO)
CALIPER MANUAL ADJUSTING GEAR (LEFT)

Nº FARJ: 96275-0

CONV. P/ Nº MERITOR: **PINÇA ELSA 2**



MONTADORA (Nº CONVERSÃO)	APLICAÇÃO
VOLVO	B12M / B7M

Mecanismo de Ajuste P/ Freio à Disco Pneumático (Reto)

ENGRANAJE DE AJUSTE MANUAL DE LA PINZA DE FRENO (RECTO)
CALIPER MANUAL ADJUSTING GEAR (STRAIGHT)

Nº FARJ: 96285-0

CONV. P/ Nº MERITOR: **PINÇA ELSA 2**

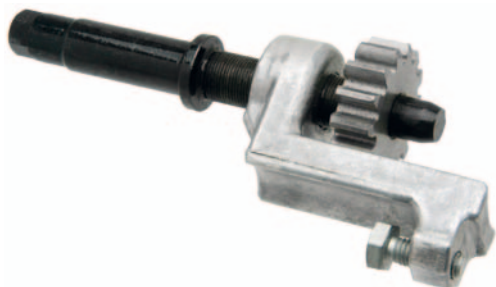

MONTADORA (Nº CONVERSÃO)	APLICAÇÃO
VOLVO	B12M / B7M

Guia Para Mecanismo de Ajuste para Freio a Disco Pinça Meritor

GUIA PARA MECANISMO DE AJUSTE
ADJUSTING MECHANISM GUIDE

Nº FARJ: 45135-0

CONV. P/ Nº MERITOR: **PINÇA ELSA 2**



MONTADORA (Nº CONVERSÃO)	APLICAÇÃO
VOLVO	B12M / B7M

Mecanismo de Ajuste Para Freio a Disco Pinça Meritor

MECANISMO DE AJUSTE
 ADJUSTING MECHANISM

Nº FARJ: 45145-2

CONV. P/ Nº MERITOR: PINÇA ELSA 2



MONTADORA (Nº CONVERSÃO)	APLICAÇÃO
VOLVO	B12M / B7M

- Os números originais utilizados tem a única intenção de auxiliar nossos clientes na identificação dos códigos Farj correspondentes.
- Los números de pieza original se utilizan para identificar los productos que vendemos con el único propósito de reconocimiento de los productos por nuestros clientes
- Original part numbers are used so as to identify the products we sell, in the sole purpose of customers recognition of the items sold.

AQUI TEM

Desde 1978



EMPRESA CERTIFICADA ISO 9001:2015

Soluções em auto peças.

Acre / Amapá / Amazonas /

Rondonia / Roraima

Emprol Empr. Rondoniense de Repres. Ltda.

Contato: Edson / Gilmar
Tel.: (69) 3521-3330
Fax: (69) 3521-5575
Cel.: (69) 99226-3203 (Edson)
(69) 99264-6089 (Gilmar)
E-mail: emprol@uol.com.br
emprol_jaru2@hotmail.com
emprol.manaus@hotmail.com

Alagoas / Paraíba / Pernambuco

S.R. Sasso Representações

Contato: Sandro Sasso
Tel.: (81) 3447-2700
Cel.: (81) 99895-0070-Claro
E-mail: sassovendedor@gmail.com

Araraquara - SP - Interior de São Paulo

W.F. Magri Representações Ltda.

Contato: Eduardo / Roberta
Tel./Fax: (16) 3336-2364
Cel.: (16) 99784-3451 (Eduardo)
E-mail: magrirepres@uol.com.br

Bahia

GMG Representações Ltda.

Contato: Hélio / Gabriel
Tel.: (71) 3023-0164
Cel.: (71) 99902-6393
E-mail: gmgrepltda@hotmail.com

Ceará

Expand Consultoria Ltda

Contato: Elisamar
Tel.: (85) 3493-2553
Cel.: (85) 98845-8786
E-mail: expandrep@gmail.com
expandescritorio@gmail.com

Espírito Santo

Freios Farj Ind. e Comercio Ltda.

Tel.: (11) 3511-9666
Fax: (11) 3511-9660
E-mail: info@farj.com.br

Espírito Santo - Interior

Arisal Representações Ltda.

Contato: Livia / Gilmar / Griffio
Cel.: (28) 99974-1005
(28) 99924-1813
E-mail: arisal@terra.com.br
Skype: margilrepre

Goiás / Brasília

Suprema Representações Comerciais Ltda.

Contato: Iris / Ana
Tel.: (62) 3295-1001
Cel.: (62) 99972-7955 (Iris)
E-mail: vendas@supremarepres.com.br
ana@supremarepres.com.br

Mato Grosso

Paes de Barros Representações Ltda.

Contato: José (Zeca)
Tel.: (65) 3321-2004
Cel.: (65) 99981-0418 - José (Zeca)
E-mail: zecapaesdebarros@hotmail.com

Mato Grosso do Sul

Lopes da Silva & Cia Ltda.

Contato: Enilson (Mineiro) / Camila
Tel./Fax: (67) 3384-1602
Cel.: (67) 98407-9220
E-mail: fabina@terra.com.br

Minas Gerais - Interior

Machado Representação

Contato: Luciano / Claudia
Tel./Fax: (37) 3236-3500
Cel.: (37) 99916-5900 (Luciano)
E-mail: machadorepresentacao@gmail.com
Skype: machado.representacoes

Minas Gerais - Triângulo Mineiro

Positiva Representações

Contato: Neusa
Tel.: (34) 3222-9750
Cel.: (34) 99976-1836
E-mail: positivaneusa@hotmail.com
positivavendas1@hotmail.com

Pará / Tocantins / Piauí / Maranhão /

GO (Porangatu) / BA (Barreiras e Luis

Eduardo Magalhães) / PE

Freios Arizo Representações

Contato: Fernando Piloto
Tel.: (17) 3421-8720
Cel.: (17) 99142-5088-Vivo (Fernando Piloto)
(17) 99606-7003-Tim (Fernando Piloto)
E-mail: arizo@terra.com.br
af_piloto@hotmail.com

Paraná

Breck Peças Comércio e Representações Ltda.

Contato: Izair / Cibele
Tel.: (41) 3246-8655
Tel./Fax: (41) 3376-1000
Cel.: (41) 99975-2543 (Izair)
(41) 99601-5823 (Cibele)
E-mail: izairbreck@hotmail.com
cibelebreck@hotmail.com

Ribeirão Preto - SP

Multipéças Representações Ltda.

Contato: Jorge
Tel.: (16) 3024-9888 / 3329-5565
(16) 3329-5564
Cel.: (16) 99963-1634 e (16) 99192-7076
E-mail: jifalcao@bol.com.br
comprasmultipecas@hotmail.com

Rio de Janeiro

PGA Repre. Com e Consul de Prod. LTDA ME

Contato: Pedro Gurgel
Tel.: (21) 2442-6955
(21) 3942-9022
Cel.: (21) 99953-9022
E-mail: pedro@pgario.com.br

Rio Grande do Sul

Decision Representações Comerciais.

Contato: Luce Oliveira
Tel.: (51) 3575-3367
Cel.: (51) 99828-6157 (Luce)
E-mail: decision@decisionvendas.com.br

Santa Catarina

Viparts Representações Ltda.

Contato: Vilmar Nunes
Cel.: (41) 99970-3566
E-mail: vi_parts@hotmail.com
Skype: viparts

São Paulo e Grande São Paulo e Minas Gerais (Belo Horizonte, Grande BH)

Freios Farj Ind. e Comercio Ltda.

Tel.: (11) 3511-9666
Fax: (11) 3511-9660
E-mail: info@farj.com.br

Sergipe

Sasso e Sasso LTDA ME

Contato: Anderson Sasso
Tel.: (71) 3378-3498
Cel.: (71) 99129-8086
E-mail: sasso.rep@gmail.com

Exportação

Freios Farj Ind. e Comercio Ltda

Contato: Junior / Fábio / Ligia
Tel.: (11) 3511-9666
Fax: (11) 3511-9660
E-mail: ligia@farj.com.br

Exportação - Perú

Mario Herrera Aramayo

Contacto: Mario Herrera Aramayo / Katherine
Celular: +511999045897 / +511965401325
Correo: topbusinessc@yahoo.es,
mario@topbusinessc.com,
kathy@topbusinessc.com,

Rio Grande do Norte - Natal

Z J B De Melo Representações ME

Contato: Zénubio
Cel.: (84) 99926-8104
E-mail: znubio@yahoo.com.br

Desde 1978

**Freios
Farj**

EMPRESA CERTIFICADA ISO 9001:2015

Soluções em auto peças.



Desde 1978

Freios Farj

EMPRESA CERTIFICADA ISO 9001:2015

Soluções em auto peças.

Atualize-se



Freios Farj Ind. e Com. Ltda

Rua dos Tucanos, 415 - Sítio Guarehy - Carapicuíba / SP - CEP: 06330-281

Telefone: 55 11 3511-9666 / Fax: 55 11 3511-9660

emails: faleconosco@farj.com.br / info@farj.com.br

home page: www.farj.com.br

DIGITAL DESIGN (11) 3976 8623

