

Freios Farj

EMPRESA CERTIFICADA ISO 9001 - 2000

Soluções em auto peças.

2008 • 2009

Catálogo de Produtos • Catálogo de Productos • Products Catalogue



APRESENTAÇÃO

A elaboração deste catálogo tem por objetivo informar e atualizar nossos clientes em relação às peças e jogos de reparo por nós produzidos ou comercializados.

Todos os itens que o compõe não são originais, porém são intercambiáveis com os mesmos. A intenção de utilizarmos nomes e números de peças originais neste catálogo, é auxiliar nossos clientes a identificar os números Farj correspondentes.

As ilustrações contidas neste catálogo podem não representar exatamente o produto descrito, servindo meramente como orientação visual.

Esperamos que você possa, ao abrí-lo, encontrar um importante instrumento de trabalho no dia-a-dia de seus negócios.

PRESENTACION

La elaboracion de este catálogo tiene por objetivo informar y actualizar a nuestros clientes en relacion a las piezas y juegos de reparacion por nosotros producidas y comercializadas.

Todos los items que lo componen no son originales, sin embargo son intercambiables con los mismos. La intencion de utilizar nombres y números de piezas originales en este catálogo, es ayudar a nuestros clientes a identificar los números Farj correspondientes.

Las ilustraciones contenidas en este catálogo pueden no representar exactamente el producto descrito, sirviendo meramente como orientacion visual.

Esperamos que usted pueda encontrar un importante instrumento de trabajo en el dia a dia de sus negocios.

PRESENTATION

Inform our customers is the purpose of this catalogue.

We always get new products so this is the principal way to have atualization.

Items in this catalogue are not original, but are interchangeable with them. The only purpose of the original part numbers, as shown on the catalogue is to help our customers in finding our corresponding part number.

The illustrations presented here may not exactly represent the product mentioned. In this case, the illustrations will serve only for visual orientation.

We hope you can get a job instrument to help you in your business.

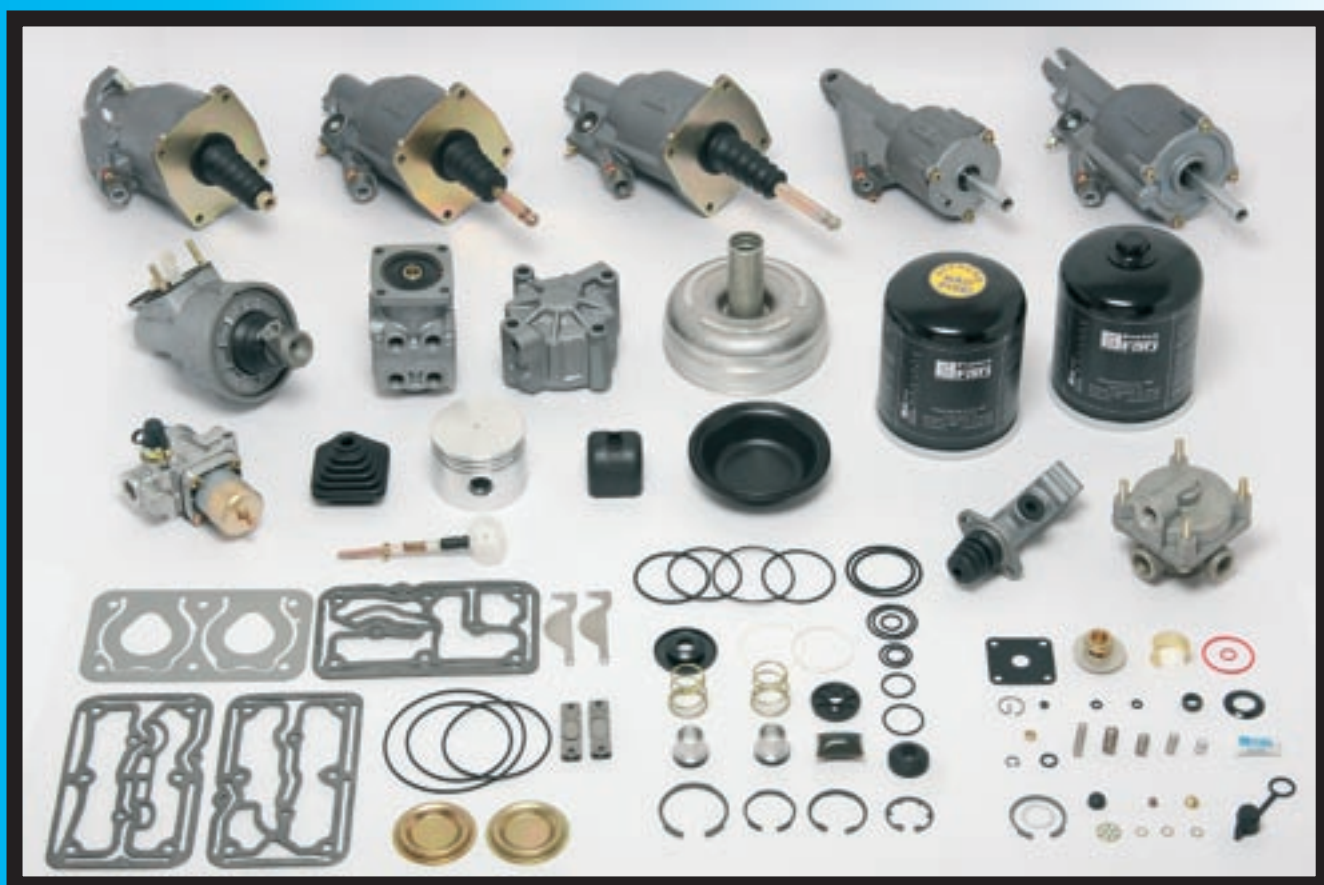

A EMPRESA

Fundada há 30 anos, a Freios Farj iniciou suas atividades como prestadora de serviços de recondicionamento de sistemas de freio a ar para veículos pesados.

Com o passar dos anos, verificando as dificuldades do mercado no fornecimento de peças com qualidade a preços competitivos, a Freios Farj investiu no desenvolvimento de novos produtos e na modernização de seus equipamentos, na qualificação de seus profissionais e no controle de qualidade de seus produtos.

A política de melhoria constante nos últimos anos mudou significativamente a estrutura de nossa empresa.

A notável evolução com a criação do laboratório de metrologia, centro de treinamento, aliada a constante modernização da empresa através da aquisição de novos equipamentos como a máquina de medição tridimensional e centros de usinagem, nos permite assegurar qualidade e confiabilidade aos produtos e conquistar novos clientes, tais como empresas de transporte reconhecidas pelo alto grau de manutenção de sua frota, além de exportar para mais de 20 países.

Como resultado dessa filosofia de trabalho, a Freios Farj sente-se honrada em ter seu sistema da qualidade certificado na norma de gestão ISO 9001 /2000 pela BRTÜV desde 1999.

Esse reconhecimento público, motivo de orgulho para nós, também é a renovação do nosso compromisso de melhorar sempre.

O nosso maior objetivo é poder atender nossos clientes no menor espaço de tempo possível, buscando sempre satisfazê-lo na velocidade de suas necessidades.

Freios Farj, 30 anos consolidando trabalho e qualidade.



LA EMPRESA

Hace 30 años, Freios Farj Indústria e Comércio Ltda., inicio sus actividades como prestadora de servicios en el ramo de reacondicionamiento de sistemas de freno a aire.

Con el pasar de los años, verificando las dificultades del mercado en la fabricacion de piezas con la calidad y precios competitivos, Freios Farj invirtio fuertemente en la modernizacion de sus equipos, en la calificacion de sus profesionales y en el control de calidad de sus productos.

La política de mejora constante en los últimos años, cambio significativamente la estructura de nuestra empresa.

La notable evolucion con la creacion del laboratorio de medicion, centro de entrenamiento, aliada a la constante modernizacion de la empresa através de la adquisicion de nuevos equipos, como la máquina de medicion tridimensional y centros de maquinados, nos permite asegurar calidad y confiabilidad a los productos y conquistar nuevos clientes, tales como empresas de transporte reconocidas por el alto grado de mantenimiento de su flota.

La informatizacion con el sistema de integracion entre todos los sectores, facilita y agiliza el recibimiento de materiales, controles de produccion, atencion de pedidos y despachos.

Como resultado de esa filosofia de trabajo, Freios Farj se siente honrada en tener su sistema de calidad certificado en la norma de gestion ISO 9001/2000 por la BRTÜV desde 1999.

Ese reconocimiento público, motivo de orgullo para nosotros, tambien es la renovacion de nuestro compromiso de mejorar siempre.

Nuestro mayor objetivo, es poder atender nuestros clientes en el menor tiempo posible, buscando siempre satisfacer sus necesidades.

Freios Farj, 30 años consolidando trabajo y calidad.



THE COMPANY

Freios Farj started your activities in 1978, as a air brake system rebuilder.

Working with the after market difficulties in offer competitive costs and high quality, Freios Farj strongly invested in employees qualifying, equipment modernization and products control quality.

Our metrology laboratory, tranning center allowed us check quality and confiability for transporting companies that are recognized by the high level maintenance.

The constant improvement, change the company structure that made us conquer the certification serie ISO 9000 (BRTÜV/TÜV Cert) since 1999.

As a result, Freios Farj feels gratefull by the trust that market demonstrate in their products.

That public recognition, that made us very proud is also renewall of the compromisse of getting better.

Our bigger purpose is assist our client in the smallest time as possible.

Freios Farj, 30 years of work and quality.



ÍNDICE

BENDIX

Descrição	Nº Farj	Conv. p/ Nº	Pág
		Bendix	
JOGO DE REPARO PARA CÂMARA SPRING BRAKE TIPO 30 IMPORTADA	92015-2		13A
JOGO DE REPARO PARA A VÁLVULA DE PEDAL (SAPÃO)	92065-2	2 SL.698.423 (FORD)	18A
JOGO DE REPARO PARA A VÁLVULA DE PEDAL BENDIX MODERNA	92505-2		18A
JOGO REPARO PARA CÂMARA SBB (TIPO 24...7") IMPORTADO	93835-2		14A
JOGO DE REPARO PARA VÁLVULA RETENÇÃO SIMPLES (VEDAÇÃO BORRACHA)	94175-2	105067	20A
JOGO DE REPARO PARA O CABEÇOTE DE COMPRESSOR TUFLO 500	97015-2	105002	1A
JOGO DE REPARO PARA O REGULADOR DE PRESSÃO D.2	97025-2	105027	2A
JOGO DE JUNTAS PARA O COMPRESSOR TUFLO 500	97035-2	105013	1A
JOGO DE REPARO PARA A CÂMARA SPRING BRAKE TIPO 30 ...8"	97065-2	105046	4A
JOGO DE REPARO SOB MEDIDA PARA CÂMARA SBB TIPO 30...8)	97065-3		4A
JOGO DE REPARO PARCIAL PARA A CÂMARA SBB TIPO 30...8"	97065-4		4A
TRAVA DE EMERGÊNCIA PARA A CÂMARA SBB (TIPO 30 ...8")	97085-0	251330	6A
HASTE DE EMERGÊNCIA PARA A CÂMARA SBB (TIPO 30 ...8")	97145-0	251331	8A
JOGO DE REPARO PARA A VÁLVULA DE PEDAL E-4	97175-2	105 028	15A
JOGO DE REPARO PARA O CABEÇOTE DE COMPRESSOR FORD CARGO BX2150	97195-2	105148	3A
JOGO DE REPARO PARA A CÂMARA SPRING BRAKE (TIPO 24 ...7")	97215-2	105129	10A
JOGO DE REPARO PARCIAL PARA A CÂMARA SBB (TIPO 24 ...7")	97215-4		11A
MOLA DE EMERGÊNCIA PARA A CÂMARA SB (TIPO 30...8)	97235-0	251335	5A
MOLA DE SERVIÇO PARA A CÂMARA SBB TIPO 30...8"	97245-0	234131	5A
FILTRO DE AR PARA AS CÂMARAS SBB TIPO 24 E TIPO 30	97295-0	264338	6A
TRAVA DE EMERGÊNCIA PARA A CÂMARA SBB (TIPO 24 ...7")	97305-0	251491	12A
MOLA DE EMERGÊNCIA PARA A CÂMARA SBB (TIPO 24 ...7")	97315-0	251493	11A
CONJUNTO PISTÃO DE EMERGÊNCIA + LUVA PARA A CÂMARA SBB (TIPO 30...8")	97335-0	264336	8A
JOGO DE REPARO PARA O CABEÇOTE DE COMPRESSOR TUFLO 700	97345-2	105119	2A
JOGO DE JUNTAS PARA O COMPRESSOR TUFLO 700	97355-2	105118	2A
HASTE DE EMERGÊNCIA PARA A CÂMARA SBB (TIPO 24 ...7")	97415-0	251353	12A
PARAFUSO DESATUADOR PARA A CÂMARA SBB (TIPO 30...8")	97425-0	251327	6A
JOGO DE REPARO PARA A VÁLVULA DE DESCARGA RÁPIDA	97475-2	105026	15A
CONJUNTO PISTÃO DE EMERGÊNCIA + LUVA PARA A CÂMARA SBB (TIPO 24...7")	97505-0	264587	12A
JOGO DE REPARO PARA A VÁLVULA RELE RE-4	97515-2	105006	16A
DIAFRAGMA PARA A CÂMARA SBB (TIPO 24 ...7")	97625-0	234100	11A
DIAFRAGMA PARA A CÂMARA SBB TIPO 30 ...8"	97635-0	234101	7A
DIAFRAGMA PARA A CÂMARA SBB TIPO 36 ...9"	97645-0	234362	8A
TAMPA DE EMERGÊNCIA PARA A CÂMARA SB (TIPO 30 ...8")	97895-0	251328	9A
ASSENTO DA MOLA PARA A CÂMARA SB (TIPO 30 ...8")	97905-0	251334	8A
JG DE REPARO P/ A VÁLVULA DE PEDAL DUPLA IMPORTADA (CANADENSE)	97915-2	161 078	17A
JOGO DE REPARO PARA A VÁLVULA TC.2	97965-2	105065	16A
ARRUELA ANTI-EXPLOÇÃO PARA CÂMARAS SBB TIPO 24 E TIPO 30	98065-0	251340	5A
JOGO DE REPARO PARA A VÁLVULA DE PEDAL E-6	98085-2	105159 / 105176	14A
JOGO DE REPARO PARA A VÁLVULA DE PEDAL E-1	98105-2	105007 / 105039	16A
JOGO DE REPARO PARA A VÁLVULA RELE R. 12 (F. CARGO)	98115-2	105146	14A
JOGO DE REPARO PARA A VÁLVULA MODULADORA R-7	98185-2	105134	15A
JOGO DE REPARO PARA A VÁLVULA DE PEDAL IMPORTADA	98485-2	IMPORTADA	17A
JG DE REP. PARCIAL P/ VÁLV. DE PEDAL IMPORTADA (S/ TRAVAS E MOLAS)	98485-4		17A
JOGO DE REPARO PARA VÁLVULA RETENÇÃO SIMPLES (VEDAÇÃO METÁLICA)	98585-2	105033	20A
VÁLVULA DE SEGURANÇA (ROSCA 1/4" NPT)	98595-0	205105	18A
VÁLVULA DE RETENÇÃO SIMPLES (ROSCAS 1/2" X 1/2" NPT)	98605-0	106222 / 228194	19A
ALQJ. P/ VÁLV. DE DESCARGA DO CABEÇOTE (COMP. TUFLO 500/700)	98615-0	237291	3A
VÁLVULA DE RETENÇÃO SIMPLES (C/ VÁLV. DE BORRACHA) ROSCAS M.22 X M.22	98625-0	264473	19A
VÁLVULA DE SEGURANÇA (ROSCA 3/8" NPT)	98645-0	289487	19A
JG DE REPARO DO CABEÇOTE P/ COMPRESSOR TUFLO 501 (COMP. SUECO 15.5)	98735-2	1327886 (VOLVO)	3A
REPARO DA CINTA PARA CÂMARA SBB TIPO 30	98865-0	105031	7A
CORPO DA CÂMARA SBB TIPO 30" (ROSCA 1/2")	99005-0	251078	9A
CORPO DA CÂMARA SBB TIPO 30" (ROSCA 16 MM)	99005-0V	251079	9A
CÂMARA DE EMERGÊNCIA MONTADA (SBB TIPO 30 ROSCA 1/2")	99015-45 P	264335	10A
CÂMARA DE EMERGÊNCIA MONTADA (SBB TIPO 30 ROSCA M16)	99015-47 P	264349	10A
VÁLVULA DE RETENÇÃO SIMPLES (ROSCAS M.22 X M.22 X M.16)	99135-0	264714	20A
JOGO DE REPARO PARA CÂMARA IMPORTADA	99595-2	115 862	13A
JOGO DE REPARO SOB MEDIDA PARA CÂMARA IMPORTADA TIPO 30	99595-3		13A

VARGA

Descrição	Nº Farj	Conv. p/ Nº	Pág
		Varga	
JOGO DE REPARO PARCIAL P/ CABEÇOTE DO COMPRESSOR MONOCILÍNDRICO	92655-2	RRVA 0056-1	3B
JOGO DE REPARO P/ O CABEÇOTE DO COMPRESSOR 02 CILINDROS	97005-2	SRCG 0002.8 / RRCG 0010.1	1B
JOGO DE REPARO PARCIAL PARA CABEÇOTE COMPRESSOR VARGA 02 CILINDROS	97005-4		1B
JOGO DE JUNTAS PARA O COMPRESSOR 02 CILINDROS COM RETENTOR	97045-2	RRJU 0004.6	2B

JOGO DE REPARO P/ O CABEÇOTE DO COMPRESSOR 6.90 (MONOCILÍNDRICO)	97185-2	RRCG 0011.1	3B
JOGO DE JUNTAS PARA O COMPRESSOR 02 CILINDROS SEM RETENTOR	97205-2	RRJU 0006.2	2B
JOGO DE JUNTAS PARA O COMPRESSOR 6.90 (MONOCILÍNDRICO)	97225-2	RRJU 0005.4	3B
MOLA DE EMERGÊNCIA PARA AS CÂMARAS FREIO DE MOLA TIPO 24/30 E 30/	97525-0	SPMO 4155-0	4B
JOGO DE REPARO PARA A VÁLVULA DE ALÍVIO RÁPIDO	98455-2	RRVA 0036.5	4B
JG DE PISTÃO MODIFICADO P/ O COMPRESSOR 02 CILINDROS (EL 1300/E 1600)	99985-STD		2B
	99985-025 (010)		
	99985-050 (020)		
	99985-075 (030)		

WABCO

Descrição	Nº Farj	Conv. p/ Nº	Pág
		Wabco	
JOGO DE REPARO PARA VÁLVULA DE DUAS VIAS	91105-2	884 502 405 2	42C
ÊMBOLO PARA CÂMARA TRISTOP TIPO "F" 20/30 E 24/30	91125-0	925 322 620 2	38C
JOGO DE REPARO PARA VÁLVULA RELÊ	91195-2	884 501 702 2	22C
		973 011 000 2	
		973 011 003 2	
PUNHO PARA VÁLVULA DE FREIO DE MÃO	91215-0	961 722 794 2	19C
FLANGE PARA CÂMARA TRISTOP TIPO "F" 24/30	91245-0	925 321 604 4	34C
CAME COMPLETO DO FREIO DE MÃO (CURTO)	91255-0	961 901 070 2	18C
CAME COMPLETO DO FREIO DE MÃO (LONGO)	91265-0	961 902 078 2	19C
VÁLVULA RELÊ (ROSCAS M.16 (02) X M.22 (02))	91355-41	973 001 019 0	23C
VÁLVULA RELÊ (ROSCAS M.22 (04))	91355-42	973 001 010 0	23C
VÁLVULA RELÊ (ROSCAS M.16 (03) X M.22)	91355-43	973 001 020 0	23C
VÁLVULA RELÊ ROSCAS M.16 X M.22(03) - SEM SUPORTE	91355-44	1 90270	24C
PISTÃO DE ACIONAMENTO PARA MANETIN MODERNO (2 E 4 SAÍDAS)	91365-0	961 722 623 2	18C
PISTÃO DE VEDAÇÃO PARA MANETIN MODERNO (2 E 4 SAÍDAS)	91375-0	961 722 621 4	18C
JOGO DE REPARO PARA VÁLVULA DE ACIONAMENTO DA EMBREAGEM	91385-2	463 022 001 2	43C
PISTÃO DE ACIONAMENTO SECUNDÁRIO	91555-0	461 315 626 4	8C
PISTÃO DE ACIONAMENTO PRIMÁRIO	91565-0	461 315 628 4	7C
PISTÃO COMPLETO PARA CÂMARA TRISTOP "G" TIPO 24/30 E 30/30	91595-0	925 432 620 2	37C
JOGO DE REPARO PARA REGULADOR DE PRESSÃO	91635-2	975 303 000 2	12C
JOGO DE REPARO PARA VÁLVULA DE PEDAL	91705-2		8C
TAMPA DO ÊMBOLO PARA CÂMARAS TRISTOP TIPO 12/16, 14/24 E 20/30	91715-0	925 301 043 4	38C
MOLA DE SERVIÇO PARA CÂMARA SIMPLES DE 14" E CÂMARA TRISTOP 14/24	91725-0	896 052 860 4	39C
MOLA DE SERVIÇO PARA CÂMARA SIMPLES DE 16" E CÂMARA TRISTOP 16/24	91735-0	896 052 890 4	39C
FLANGE PARA CÂMARA TRISTOP TIPO 20/30	91765-0	925 320 600 4	35C
JOGO DE REPARO PARA REGULADOR DE PRESSÃO DA APU	92055-2	884 501 917 2 / 432 410 938 2	13C
		932 400 002 2	
JG DE REPARO P/ VÁLVULA SENSÍVEL À CARGA (SUSP. PNEUMÁTICA)	92075-2	475 711 002 2	44C
		884 501 201 2	
FLANGE PARA CÂMARA TRISTOP TIPO "G" 30/30	92115-0	925 422 600 4	35C
JOGO DE REPARO PARA VÁLVULA RELÊ DA CARRETA	92175-2	971 322 011 2	44C
JOGO DE REPARO PARA VÁLVULA DE FREIO DE MÃO	92245-2	961 723 000 2 / 961 723 008 2	16C
		961 723 009 2	
JOGO DE REPARO PARA VÁLVULA DE FREIO DE MÃO	92255-2	961 723 001 2	17C
JOGO DE REPARO PARA VÁLVULA DE FREIO DE MÃO (PP-1)	92305-2	961 721 900 2	17C
JOGO DE REPARO PARA VÁLVULA DE PEDAL	92375-2	461 315 907 2	10C
PROTETOR DE DESCARGA PARA VÁLVULA 5/2 VIAS	92435-0	899 470 180 0	43C
JOGO DE REPARO COMPLETO PARA O COMPRESSOR Ø 90 MM (MBB 355)	92465-2		3C
MOLA DE EMERGÊNCIA PARA CÂMARA TRISTOP TIPO "G" 24/30 E 30/30	92475-0	896 080 148 4	33C
JOGO DE REPARO PARA VÁLVULA DE SUSPENSÃO DA CABINE	92525-2	464 007 002 0	20C
		464 007 003 0	
FLANGE PARA CÂMARA TRISTOP TIPO "G" 24/30	92665-0	925 431 601 4	35C
MOLA DE EMERGÊNCIA PARA CÂMARA TRISTOP W TIPO "G" 20/24 E 24/24	92785-0	896 080 146 4	33C
JOGO REPARO COMPLETO PARA CABEÇOTE COMPRESSOR OM 457	93035-2	884 503 212 2 / 411 151 921 2	4C
		411 153 000 2 / 911 153 933 2	
JOGO DE REPARO PARCIAL PARA CABEÇOTE DO COMPRESSOR OM 457	93035-4		5C
JOGO DE REPARO PARA VÁLVULA DE PROTEÇÃO 6 VIAS APU W	93125-2	884 501 918 2	12C
		934 705 001 2	
JOGO DE REPARO PARA SECADOR DE AR DA APU W	93145-2	884 501 916 2	14C
		932 400 001 2	
JOGO DE REPARO PARA VÁLVULA EQUALIZADORA DE PRESSÃO	93155-2		24C
JOGO DE REPARO PARCIAL PARA SERVO EMBREAGEM (MBB O 500)	93255-2	970 051 917 2	25C
		000 250 03 62 (DAIMLER-CHRYSLER)	
JOGO DE REPARO PARA CABEÇOTE DO COMPRESSOR W CUMMINS (VW/FORD)	93385-2	911 155 920 2	5C
JOGO DE REPARO PARA SERVO EMBREAGEM W (MBB 1944/2638)	93415-2	970 051 974 2	26C
JOGO DE REPARO PARA VÁLVULA 04 CIRCUITOS SCANIA SÉRIE 4	93435-2	884 503 259 2	21C
JOGO DE REPARO PARA VÁLVULA DE PEDAL (OF 1417 / 1620 / 1721 - 98)	93445-2	461 315 913 2 / 884 502 628 2	9C
JOGO DE REPARO PARA SECADOR DE AR APU W (SCANIA)	93495-2	432 410 002 2	14C
PISTÃO COMPLETO PARA REGULADOR DE PRESSÃO W	93535-0	975 300 624 2	11C
JOGO DE REPARO PARA VÁLVULA DE AJUSTE DE PRESSÃO W	93585-2	475 020 012 0	44C

JOGO DE REPARO VÁLVULA PROTETORA 4 CIRCUITOS SEM RETENÇÃO (SCANIA)	93595-2	934 702 006 2	21C
JOGO DE REPARO P/ VÁLV. PROTETORA 04 CIRCUITOS COM RETENÇÃO (FORD / VW)	93605-2	934 702 905 2	21C
JOGO DE REPARO EMERGÊNCIA PARA TRISTOP 12/16 (MICRO MBB)	93685-2	925 324 005 2	28C
JOGO DE REPARO CABEÇOTE PARA COMPRESSOR W (O 500)	93695-2	411 154 000 2	2C
JOGO DE REPARO COMPLETO PARA COMPRESSOR W (O 500)	93705-2		2C
JOGO DE REPARO PARA VÁLVULA 06 VIAS APU W (O 500)	93735-2	884 502 866 2	12C
CONJUNTO PARA VÁLVULA DE PEDAL (SC 113)	93885-79	461 315 100 0	10C
JOGO DE REPARA PARA VÁLVULA RELE W COM RETENÇÃO (SCANIA)	93895-2	973 011 004 2	22C
JOGO DE REPARO PARCIAL PARA COMPRESSOR W 02 CILINDROS (O 500)	93955-2	411 553 920 2 (S/ CAB. E PLACA)	1C
GUARDA-PÓ PARA MANETIM	93965-0	897 754 636 4	17C
JOGO DE REPARO PARA COMPRESSOR W MONO COM CABEÇOTE ALONGADO (1938 S)	93975-2	421 352 002 2	5C
JOGO DE REPARO PARA VÁLVULA 3/2 VIAS W	93995-2	434 205 001 2	45C
JOGO DE REPARO PARCIAL P/ COMPRESSOR W 2 CILINDROS COM LÂMINA INTEGRADA	94045-2	911 553 925 2	
		411 553 921 2 (S/ CAB. E PLACA)	1C
FILTRO PARA SECADOR DE AR DA APU W	94155-0	432 410 020 2	13C
FILTRO PARA SECADOR DE AR DA APU W (SCANIA)	94165-0	432 410 226	14
JOGO DE REPARO PARA COMPRESSOR W 2 CILINDROS (0500 UA-MONDEGE)	94205-2	912 510 100 0	
		912 510 101 0	1C
VÁLVULA DE LÂMINAS PARA O COMPRESSOR WABCO Ø 90MM (MB 355)	97055-0	411 034 500 2	2C
JG DE REPARO P/ A VÁLV. DE LÂMINAS DO COMPR. WABCO Ø 90MM (MB 355)	97075-2	411 034 003 2	3C
REPARO PARA A CÂMARA TRISTOP 14/24 E 16/24 (EMERGÊNCIA)	97395-2	925 320 001 2	27C
JOGO DE REPARO PARA A CÂMARA TRISTOP 12/16 (EMERGÊNCIA)	97405-2	925 325 002 2	27C
JOGO DE REPARO PARA O CILINDRO AMPLIFICADOR (CÂMARA AUXILIAR)	97435-2	421 305 002 2	15C
JOGO DE REPARO PARA O COMPRESSOR WABCO Ø 90 MM (MB 355)	97445-2	411 034 004 2	3C
JOGO DE REPARO PARA O EXAUSTOR (BOMBA DE VÁCUO)	97455-2	014 183	27C
JOGO DE REPARO PARA A VÁLVULA DE FREIO DE MÃO (MANETIM)	97485-2	961 701 004 2	15C
JOGO DE REPARO PARCIAL PARA A VÁLVULA DE PEDAL	97495-2	461 315 006 2 / 884 503 505 2	6C
PISTÃO PARA O COMPRESSOR WABCO Ø 90MM (MB 355)	97755-0 (STD)	411 042 620 2 (STD)	4C
	97765-0 (020)	411 042 623 2 (020)	
	97775-0 (040)	411 042 626 2 (040)	
JOGO DE REPARO PARA A CÂMARA TRISTOP 20/30 E 24/30 (EMERGÊNCIA)	97985-2	925 320 002 2	28C
JOGO DE REPARO PARA O REGULADOR DE PRESSÃO MODERNO	98195-2	975 300 000 2	10C
JOGO DE REPARO COMPLETO PARA A VÁLVULA DE PEDAL	98245-2	461 315 007 2 / 884 503 506 2	6C
JOGO DE REPARO PARA VÁLVULA DE PEDAL PARA ALTA TEMPERATURA	98245-2 AT	461 315 007 2	7C
MOLA DE EMERGÊNCIA PARA A CÂMARA TRISTOP 12/16	98255-0	896 047 361 4	32C
MOLA DE EMERGÊNCIA PARA A CÂMARA TRISTOP 14/24 E 16/24	98265-0	896 047 180 4	32C
MOLA DE EMERGÊNCIA PARA A CÂMARA TRISTOP 20/30 E 24/30	98275-0	896 510 130 4	32C
VÁLVULA DE SEGURANÇA (10,8 ± 0,2 BAR / ROSCA ¼" NPT - 18 FPP)	98655-0	455 608 207 0	40C
VÁLVULA DE SEGURANÇA (10,7 ± 0,2 BAR / ROSCA M16X1,5 CÔNICA)	98665-0	434 608 202 0	40C
VÁLVULA DE SEGURANÇA (15,5 -1,0 BAR / ROSCA M14X1,5 CÔNICA)	98675-0	434 608 204 0	40C
VÁLVULA DE SEGURANÇA (10,4 - 0,6 BAR / ROSCA M16X1,5 CÔNICA)	98685-0	434 608 209 0	41C
JOGO DE REPARO PARA MANETIM MODERNO 2 SAÍDAS	98745-2	961 722 002 2	16C
		884 500 269 2 (S/ CAME)	
JOGO DE REPARO PARA MANETIM MODERNO 4 SAÍDAS	98755-2	961 722 004 2	16C
		884 514 005 2 (S/ CAME)	
DIAFRAGMA PARA CÂMARA TRISTOP 14/24	98845-0	897 121 610 4	30C
JOGO DE REPARO PARCIAL PARA VÁLVULA FREIO DE MÃO (SC112/142)	98905-2	961 702 001 2	15C
DIAFRAGMA PARA CÂMARA TRISTOP 12/16	98925-0	897 120 505 4	30C
DIAFRAGMA PARA CÂMARA TRISTOP 16/24	98935-0	897 120 510 4	31C
DIAFRAGMA PARA CÂMARA TRISTOP 20/30	98945-0	897 120 520 4	31C
DIAFRAGMA PARA CÂMARA TRISTOP 24/30	98955-0	897 120 535 4	31C
JG DE REPARO PARA O CABEÇOTE DO COMPRESSOR INTEGRADO (Ø 94MM)	98975-2	411 003 008 2	6C
VÁLV. DE SEG. PARA VOLVO (9,7 ± 0,3 BAR / ROSCA M16X1,5 CÔNICA)	98985-0	434 608 208 0	41C
JOGO DE REPARO PARA CÂMARA TRISTOP 12/16 (SERVIÇO)	99045-2	925 325 000 2	28C
JOGO DE REPARO PARA CÂMARA TRISTOP 14/24 (SERVIÇO)	99065-2	925 328 000 2	29C
JOGO DE REPARO PARA VÁLVULA DISTRIBUIDORA IMPORTADA	99075-2	973 009 000 2	39C
JOGO DE REPARO PARA CÂMARA TRISTOP 16/24 (SERVIÇO)	99085-2	925 324 001 2	29C
JOGO DE REPARO PARA CÂMARA TRISTOP 20/30 (SERVIÇO)	99095-2	884 500 372 2	29C
		925 320 007 2	
JOGO DE REPARO PARA CÂMARA TRISTOP 24/30 (SERVIÇO)	99105-2	884 500 373 2 / 925 321 008 2	30C
VÁLVULA DE ESCOAMENTO DE ÁGUA	99125-0	934 300 001 0	41C
GUARDA PÓ PARA SERVO EMBREAGEM	99155-0	897 754 181 4	26C
		897 754 182 4	
JOGO DE REPARO PARA VÁLVULA RELÊ	99175-2	973 001 004 2	22C
JOGO DE REPARO PARA VÁLVULA DRENAGEM AUTOMÁTICA	99195-2	434 300 000 2	36C
JOGO DE REPARO PARA VÁLVULA DE PEDAL	99205-2	014 157 / 884 509 018 2	8C
JOGO DE REPARO PARA VÁLVULA 04 VIAS COM RETENÇÃO	99275-2	934 702 004 2	20C
JOGO DE REPARO PARA VÁLVULA DE DESCARGA RÁPIDA	99285-2	884 500 426 2	42C
		973 500 003 2	
JOGO DE REPARO PARA VÁLVULA 04 VIAS	99295-2	934 901 005 2	20C
JOGO DE REPARO PARA CÂMARA TRISTOP 20/24 E 24/24 (IMPORTADA)	99305-2	925 430 001 2	36C
JOGO DE REPARO PARA CÂMARA TRISTOP 24/30 (IMPORTADA)	99345-2	884 500 631 2	36C
		925 420 002 2	
FLANGE PARA CÂMARA TRISTOP 14/24	99425-0	925 328 600 4	34C

FLANGE PARA CÂMARA TRISTOP 16/24	99435-0	925 304 600 4	34C
PARAFUSO DESAT. E PORCA P/ CÂMARAS TRISTOP'S TIPO 12/16, 14/24, 16/24, 20/50	99465-0	884 538 012 2 891 320 280 4	34C
DIAFRAGMA PARA TRISTOP'S 24/24 E 24/30 (IMPORTADAS)	99535-0	897 120 536 4	37C
JOGO DE REPARO PARA SERVO DE EMBREAGEM	99545-2	970 051 906 2 970 051 956 2	25C
JOGO DE REPARO PARCIAL PARA SERVO DE EMBREAGEM	99545-4	970 051 963 2	25C
JOGO DE REPARO PARA VÁLVULA DE LÂMINAS PARA O COMPRESSOR 366	99585-2		4C
JOGO DE REPARO PARA VÁLVULA 5/2 VIAS	99605-2	463 063 000 2	43C
DIAFRAGMA PARA CÂMARA TRISTOP 30/30	99645-0	897 120 546 4	37C
JOGO DE REPARO PARA SERVO DE EMBREAGEM (CILINDRO MAIOR)	99655-2	970 051 954 2 970 051 955 2	25C
CONJ. SERVO EMBREAGEM PARA MERCEDES (TIPO SCANIA C/ HASTE MERCEDES)	99715-75	970 051 128 0	26C
JOGO DE REPARO PARA A VÁLVULA DE PEDAL (MBB 1620)	99725-2	461 315 002 2	7C
CAPA PARA MANETIM MODERNO (2 E 4 SAÍDAS)	99745-0	884 515 001 2	19C
EMBOLO PARA TRISTOP 14/24 E 16/24	99815-0	925 903 624 2	38C
JOGO DE REPARO PARA VÁLVULA DISTRIBUIDORA	99845-2	973 002 004 2 973 002 003 2	42C
CONJUNTO VÁLVULA DE PEDAL	99855-55	461 315 038 0 461 315 040 0 461 315 066 0	9C
CONJUNTO REGULADOR DE PRESSÃO	99865-66	975 300 110 0 975 300 111 0 975 300 113 0	11C
CORPO SUPERIOR DA VÁLVULA DE PEDAL W	985.010	461 315 023 4	9C
CORPO INTERMEDIÁRIO DO REGULADOR DE PRESSÃO W	986.003	975 902 017 4	11C

KNORR

Descrição	Nº Farj	Conv. p/ Nº	Pág
		Knorr	
DIAFRAGMA PARA CILINDRO COMBINADO TIPO 20/24	815.011	3B 42 465	15D
DIAFRAGMA PARA CILINDRO COMBINADO TIPO 14/24	816.001	2B 54 871	14D
DIAFRAGMA PARA CILINDRO COMBINADO TIPO 16/24	817.011	3B 49 363	15D
JOGO DE REPARO PARA VÁLVULA DE PEDAL	91145-2	II 31362	11D
JOGO DE REPARO VÁLVULA NIVELADORA (COM GUARDA-PÓ)	91225-2	I 84668	23D
CONJUNTO PARA VÁLVULA DE DRENAGEM AUTOMÁTICA	91325-33	I 84866 / I 93084	27D
VÁLVULA RELÊ ROSCAS M.16 X M.22(03) - SEM SUPORTE	91355-44	I 90270	17D
JOGO DE REPARO PARA CILINDRO DE ACIONAMENTO DO FREIO MOTOR	91605-2	I 83582	23D
JOGO DE REPARO PARA MANETIM (04 ROSCAS)	91685-2	I 90221	22D
JOGO DE REPARO PARA MANETIM (02 ROSCAS)	91695-2	I 83572	22D
FLANGE PARA CILINDRO COMBINADO TIPO 20/24	91775-0	1B 57714	16D
JOGO DE REPARO PARA VÁLVULA RELÊ MODERNA	91875-2	II 31378	17D
JOGO DE REPARO PARA VÁLVULA DE RETENÇÃO	91975-2	II 15 167	25D
VÁLVULA DE RETENÇÃO (ROSCA M.22 X 1,5)	91985-15	I 78142	24D
VÁLVULA DE RETENÇÃO (ROSCA 1/2" - 14 NPT)	91995-25	I 90226	24D
JOGO DE REPARO PARCIAL PARA SERVO FREIO 1111/1113 (SEM RETENTOR MAIOR)	92085-2		26D
JOGO DE REPARO PARCIAL PARA SERVO FREIO 608 (SEM RETENTOR MAIOR)	92095-2		26D
JOGO DE REPARO PARA VÁLVULA DISTRIBUIDORA	92195-2	II 35271 / II 35270	25D
JOGO DE REPARO PARA CABEÇOTE COMPRESSOR MONOCILÍNDRICO (LK 39)	92205-2	II 14786/0051 II 32683/0061	4D
JOGO DE REPARO PARA VÁLVULA DISTRIBUIDORA	92215-2	I 93362 / 0062	25D
JOGO DE REPARO PARA CILINDRO DE ACIONAMENTO DO FREIO MOTOR	92275-2	I 94326	26D
JOGO REPARO PARA CABEÇOTE COMPRESSOR MONOCILÍNDRICO (LK 38)	92285-2	II 31320 / 0061	4D
JOGO DE REPARO PARA CABEÇOTE DO COMPRESSOR K (LK 1511/1527)	92555-2	II 31323/0061 004 131 05 01	4D
JOGO DE REPARO P/ CABEÇOTE DO COMPRESSOR MONOCILÍNDRICO (LK 38)	92645-2	II 31 322 / 0061	5D
JOGO DE REPARO PARCIAL PARA CABEÇOTE DO COMPRESSOR MONOCILÍNDRICO	92675-2		5D
JOGO DE REPARO PARA CILINDRO DE FREIO COMBINADO TIPO 30/30	92705-2		13D
JOGO DE REPARO PARA CABEÇOTE DO COMPRESSOR 02 CILINDROS	93005-2	II 35184 / 0061	1D
JOGO DE REPARO PARCIAL P/ CABEÇOTE DO COMPRES. 02 CILIND. (LP 48 Ø 75 MM)	93005-4		1D
JOGO DE REPARO PARA CABEÇOTE DO COMPRESSOR 02 CILINDROS (Ø 88MM)	93015-2	II 15992 / 0051 + II 15 992 / 0063 + II 32684 / 0061	1D
JOGO DE REPARO PARA CABEÇOTE DO COMPRESSOR 02 CILINDROS (LP 49 Ø 88 MM)	93015-4		2D
JOGO REPARO PARA CABEÇOTE DO COMPRESSOR 02 CILINDROS (Ø 82 MM)	93025-2	I 194 194	3D
JOGO REPARO PARA CABEÇOTE DO COMPRESSOR BR 400	93045-2	II 35205 / 0061 + 407 130 19 15	5D
JG REPARO PARA CABEÇOTE DO COMPRESSOR 02 CILINDROS (Ø 74,96 MM)	93055-2	I 86909 / 0051	2D
JOGO DE REPARO PARA CABEÇOTE DO COMPRESSOR K (LP 4850)	93095-2	II 35564/0061	3D
JOGO DE REPARO PARA VÁLVULA DE PROTEÇÃO 6 VIAS APU K	93105-2	II 31163/0061 + II 31163/0062	8D
JOGO DE REPARO PARA SECADOR DE AR DA APU K	93115-2	II 32581/0061 + II 32581/0062	9D

JOGO DE REPARO PARA CABEÇOTE DO COMPRESSOR K MONO REGULADO	93165-2	II 37361/0061 8122459	6D
JOGO DE REPARO PARA CABEÇOTE DO COMPRESSOR K REGULADO (LK 38...)	93175-2	II 31374/0061	6D
JOGO DE REPARO PARA CILINDRO DE FREIO COMBINADO TIPO 12/16	93365-2	I 90229	12D
JOGO DE REPARO PARA VÁLVULA PROTETORA 6 VIAS APU K MODERNA	93375-2	K 004725	8D
JOGO DE REPARO PARA A VÁLVULA DE PROTEÇÃO 04 CIRCUITOS K	93475-2	II35256 / II38250	18D
JOGO DE REPARO PARA SECADOR DE AR APU K (LA 8271) VOLVO	93485-2	II36248/008	10D
JOGO DE REPARO PARCIAL P/ SECADOR DE AR K (LA 6710) VOLVO	93525-2	I90121	9D
JOGO DE REPARO DE COMPONENTES PARA VÁLVULA DRENO AUTOMÁTICO	93545-2	K004447	27D
JOGO DE REPARO PARA VÁLVULA DE PEDAL COM RETARDER K	93575-2	II15168	12D
JOGO DE REPARO VÁLVULA PROTETORA 06 VIAS APU K (0 500)	93635-2	II36008/0062	8D
JOGO DE REPARO VÁLVULA PROTETORA 06 VIAS APU K (0 500 MODERNA)	93645-2	K011423	9D
JOGO DE REPARO PARA VÁLVULA DE PEDAL K (VOLVO FH 12 / NH 12)	93665-2	I99719/0061	11D
JOGO DE REPARO VÁLVULA DE PROTEÇÃO 04 CIRCUITOS K (MICRO MBB)	93675-2	II38211	19D
JOGO DE REPARO PARA FILTRO DE LINHA K (TIPO LA 2100)	93715-2	I90202	29D
JOGO DE REPARO PARA CABEÇOTE COMPRESSOR 02 CILINDROS (LP 49)	93725-2	II 37760/0061	2D
JOGO DE REPARO PARA CABEÇOTE COMPRESSOR K (LK 1815) TRÓLEBUS	93745-2	II 31321/0061	3D
JOGO DE REPARO PARA VÁLVULA 04 CIRCUITOS K (VOLVO BI-ARTICULADO)	93815-2	II 36011	19D
JOGO DE REPARO PARA CABEÇOTE COMPRESSOR MONO K (SCANIA SÉRIE 4) LK 3976	94025-2	SEB 01579/0069	6D
JOGO DE REPARO PARA VÁLVULA PROTEÇÃO 04 VIAS (APU GLOBA) K - TIPO AE 48	94035-2	K 018252	7D
JOGO DE REPARO PARA MANETIM MODERNO K (02 ROSCAS)	94065-2	II 31377	22D
JOGO DE REPARO PARA MANETIM MODERNO K (03 ROSCAS)	94135-2	II 35252 II 35253	22D
FILTRO PARA SECADOR DE AR DA APU K	94155-0	018014 (ANTIGO II 17793)	7D
JOGO DE REPARO PARCIAL PARA A VÁLVULA DE PEDAL	97575-2	I 76 624 / 0062	10D
FILTRO DE AR PARA SERVO FREIO	97855-0	1 480 002 011	27D
JOGO DE REPARO COMPLETO PARA O REGULADOR DE PRESSÃO	98145-2	9 481 081 005	28D
JOGO DE REPARO PARA O CILINDRO DE FREIO COMBINADO TIPO 20/24	98155-2	I 83581 / I 85219	13D
JOGO DE REPARO PARA CILINDRO DE FREIO COMBINADO TIPO 14/24	98165-2	I 82912	12D
JOGO DE REPARO PARA O CILINDRO DE FREIO COMBINADO TIPO 16/24	98175-2	I 82914	13D
JOGO DE REPARO COMPLETO PARA A VÁLVULA DE PEDAL	98235-2	I 83 121	10D
JOGO DE REPARO PARA VÁLVULA DE PEDAL PARA ALTA TEMPERATURA	98235-2 AT	I 83121	11D
MOLA DE EMERGÊNCIA PARA AS CÂMARAS TRISTOP KNORR	98285-0	I 75 791 / 0063	14D
DIAFRAGMA PARA CILINDRO COMBINADO TIPO 12/16	98965-0	2B 56620	14D
JOGO DE REPARO PARA VÁLVULA DE DRENAGEM AUTOMÁTICA	99055-2	I 86230	28D
VÁLVULA DE ESCOAMENTO DE ÁGUA	99125-0	I 85380	28D
JOGO DE REPARO PARA VÁLVULA RELÊ	99165-2	I 83 277	17D
FLANGE PARA CILINDRO COMBINADO TIPO 14/24	99225-0	1B 56 683	15D
JOGO DE REPARO PARA VÁLVULA DE PROT. 04 CIRCUITOS COM RETENÇÃO	99365-2	I 90210	18D
JOGO DE REPARO PARA VÁLVULA DE DESCARGA RÁPIDA	99375-2	II 15138	20D
JOGO DE REPARO PARA REGULADOR PRESSÃO	99385-2	I 83570	20D
JOGO DE REPARO PARA VÁLVULA DE PROT. 04 CIRCUITOS	99395-2	I 83156	18D
INSERTO PARA VÁLVULA DE PROT. 04 CIRCUITOS	99405-0	4B 58557 / 8	19D
JOGO DE REPARO PARA GOVERNADOR	99485-2	I 90285	21D
VÁLVULA DE RETENÇÃO SIMPLES (ROSCA M.22 X 1,5 CÔNICA CURTA)	99555-0	I 92490	24D
FLANGE PARA CILINDRO COMBINADO TIPO 16/24	99565-0	1B 59920	16D
JOGO DE REPARO PARA VÁLVULA DUAS VIAS	99575-2		23D
JOGO DE REPARO PARA REGULADOR DE PRESSÃO MODERNO	99625-2	I 90286	20D
REPARO PARCIAL P/ REGULADOR DE PRESSÃO MODERNO	99625-4		21D
ÊMBOLO PARA TODOS CILINDROS COMBINADOS	99875-0	2B 64516	16D
JOGO DE REPARO PARA VÁLVULA PILOTO	99885-2	SP 705	29D

DIVERSOS

Descrição	Nº Farj	Conv. p/ Nº Montadora	Pág
VÁLVULA RELÊ DA CARRETA TIPO RE 4 (3 SAÍDAS - ROSCA MILÍMETRO)	2150.01		16E
VÁLVULA RELÊ DA CARRETA TIPO RE 4 (3 SAÍDAS - ROSCA POLEGADA)	2150.03		16E
JOGO DE REPARO COMPLETO PARA VÁLVULA RELÊ RE 4 (3 SAÍDAS)	2150.RC		17E
VÁLVULA DE DESCARGA RÁPIDA ROSCA 1/4 X 1/2	2190.05		17E
VÁLVULA DE DESCARGA RÁPIDA ROSCA M16 X M16	2190.06		17E
VÁLVULA DE DESCARGA RÁPIDA ROSCA M16 X M22	2190.07		18E
VÁLVULA DE DESCARGA RÁPIDA ROSCA 3/8"	2190.08		18E
FLANGE INTERMEDIÁRIA 30/30	21.001.02		21E
PRATO DE ALUMÍNIO	21.001.03		21E
PARAFUSO COM PORCA E ARRUELA	21.001.04		20E
FORQUILHA DA HASTE FURO Ø 5/8" X ROSCA 5/8"	21.001.09/A		19E
FORQUILHA DA HASTE FURO Ø 1/2" X ROSCA M16	21.001.09/B		19E
FORQUILHA DA HASTE FURO Ø 1/2" X ROSCA 5/8"	21.001.09/C		20E
FORQUILHA DA HASTE FURO Ø 5/8" X ROSCA M16"	21.001.09/D		20E
CILINDRO PARA EMBREAGEM SCANIA	91175-13	1 358 801 / 1 361 13 6	9E
JOGO DE REPARO PARA CILINDRO DE EMBREAGEM	91205-2	225.4111	8E
DIAFRAGMA COM ANEL TIPO 30	91815-0	TJG 607.957 A	19E
JOGO DE REPARO PARA O SERVO EMBREAGEM	91825-2	3 094 550	13E

SERVO EMBREAGEM PARA SCANIA (ANTIGO)	91845-75	360 717	10E
JOGO DE REPARO PARA VÁLVULA DE PEDAL BOSCH	92105-2	1 324 664	6E
JOGO DE REPARO PARA O SERVO EMBREAGEM SC (MODERNO)	92125-2	1 484 715	12E
JOGO DE REPARO COMPLETO P/ SERVO EMBREAGEM MASTER SC 124 (COM PISTÕES)	92125-2C	628 131 AM	13E
JOGO DE REPARO PARA VÁLVULA DISTRIBUIDORA	92185-2	04 81 064 210	22E
JOGO DE REPARO PARA VÁLVULA DE PEDAL	92265-2	1 487 010 060	7E
JOGO DE REPARO PARA COMPRESSOR HOLSET/CUMMINS	92295-2	3355118	2E
JOGO DE REPARO PARA TRANSFERÊNCIA DA CAIXA DE MUDANÇA	92315-2	1 526 817 / + 1 527 463 + 1 662 586	23E
JOGO DE REPARO PARA VÁLVULA NIVELADORA	92395-2	1 507 010 007 500 005 001 500 005 002 / 500 005 102	3E
VÁLVULA DE ADMISSÃO PARA NIVELADORA (MOLA FRACA)	92405-0	500 005 102 500 005 001 500 005 002	4E
VÁLVULA DE DESCARGA PARA NIVELADORA (MOLA FORTE)	92415-0	500 005 001 / 500 005 002 500 005 102	5E
ALAVANCA PARA VÁLVULA NIVELADORA	92425-0	1 507 001 010	3E
JOGO DE REPARO PARCIAL PARA CAIXA PRETA	92445-2	78255	1E
JOGO DE REPARO PARA VÁLVULA DE SUSPENSÃO	92515-2	481 830	2E
JOGO DE REPARO PARA REDUZIDA DA CAIXA DE MUDANÇA	92535-2	1 526 817 / + 1 527 355	23E
JOGO DE REPARO PARA VÁLVULA SOLENÓIDE (TROCA DE CAIXA)	92625-2	1 334 037	22E
CILINDRO PARA EMBREAGEM SCANIA 112	92685-66	225 0105	8E
JOGO DE REPARO DA MANOPLA DO CÂMBIO	92695-2	204 8863	22E
CILINDRO DE EMBREAGEM PARA SCANIA 112 (COM RESERVATÓRIO)	92745-81	225 0105 537 194	7E
EIXO PARA ALAVANCA DA VÁLVULA NIVELADORA	92755-0	1 503 105 003 000 328 00 14	5E
JOGO DE REPARO PARA ALAVANCA DA VÁLVULA NIVELADORA	92765-2	1 507 010 010	4E
ALAVANCA LONGA PARA VÁLVULA NIVELADORA (250 MM)	92775-0	000 320 03 27	4E
JOGO DE REPARO PARA COMPRESSOR HOLSET/CUMMINS (ANTIGO)	93065-2	3559552	2E
CILINDRO DE EMBREAGEM PARA VOLVO	93135-22	8620460 / 8126730	9E
VÁLVULA DE RETENÇÃO PARA NIVELADORA BOSCH	93205-0	0 500 100 006 000 327 21 25	5E
JOGO DE REPARO PARA CILINDRO DE EMBREAGEM VOLVO	93215-2	273660 8127721	10E
JOGO DE REPARO PARA VÁLVULA RELÊ	93355-2	1 082 666	6E
FLUIDO PARA FREIO E EMBREAGEM DOT 4 (500 ML)	93405-0	ABNT NBR 9292 TIPO 4 SAE J 1704 E FMVSS 116 DOT 4	8E
JOGO DE REPARO PARA SERVO EMBREAGEM VOLVO EDC MOD. Ø 95 MM (1996...)	93455-2	3 093 100	15E
JOGO DE REPARO PARA VÁLVULA ACIONAMENTO FREIO MOTOR	93465-2	20411199	1E
JOGO DE REPARO PARA VÁLVULA DE PEDAL IMPORTADA K (IVECO)	93505-2	931 617 13 120 E 15 160 E 21	6E
JOGO DE REPARO MAIOR PARA CONEXÕES PNEUMÁTICAS	93515-2		24E
SERVO EMBREAGEM PARA VOLVO MODERNO Ø95 MM (ÔNIBUS A PARTIR DE 1996)	93555-14	1 671 953	14E
SERVO EMBREAGEM PARA VOLVO MODERNO Ø95 MM (CAMINHÃO À PARTIR DE 1996)	93555-80	1 069 205	14E
JOGO DE REPARO MENOR PARA CONEXÕES PNEUMÁTICAS	93565-2		24E
SERVO EMBREAGEM PARA SCANIA SÉRIE 4 (SERVO MASTER)	93615-83	1 421 186 / 1 153 717	12E
MOLA DE EMERGÊNCIA TIPO 24 P/ CÂMARA FREIO MOLA 16/24	93625-0		21E
JOGO DE REPARO PARA SERVO VOLVO Ø 100MM NH / FH / FM12	93655-2	3 093 098 / 3 102 142	16E
CANECA DE TRANSFERÊNCIA DE CÂMBIO	93755-0	1 295 334 075	23E
SERVO EMBREAGEM PARA VOLVO Ø 100MM (CÂMBIO VT 2014)	93775-79	929 276 AM	15E
SERVO EMBREAGEM P/ VOLVO Ø 100MM (CÂMBIO SR 1900) HASTE LONGA	93775-89	629 277 AM	15E
JOGO REPARO PARA VÁLVULA DUAS VIAS HALDEX 951200 (MÉTRICA)	93875-2	032200	24E
JOGO DE REPARO PARA CONSEP E DRENO AUTOMÁTICO HALDEX	94005-2	B 20150	1E
JOGO DE REPARO PARA VÁLVULA PILOTO	94015-2	A 002 260 24 57 / A 002 260 30 57	25E
JOGO DE REPARO PARA AS CÂMARAS ATUADORAS (SEM DIAFRAGMAS E DISCOS)	94075-2		18E
JOGO DE REPARO PARA O MECANISMO DA REDUZIDA	97955-2	(VOLKSWAGEN)	3E
JOGO DE REPARO PARA O MECANISMO DA REDUZIDA	97995-2	(FORD)	3E
JOGO DE REPARO PARA SERVO DE EMBREAGEM IMPORTADO MARCA GRAU	98835-2	000 290 21 12	7E
JOGO DE REPARO PARA SERVO EMBREAGEM SCANIA	98885-2	550453	10E
JOGO DE REPARO PARA SERVO EMBREAGEM SCANIA (RABICÓ)	98895-2	550455	11E
JOGO DE REPARO PARA SERVO DE EMBREAGEM VOLVO	99315-2	271 194	14E
JOGO DE REPARO PARA CILINDRO DE EMBREAGEM SCANIA	99665-2	550 464	9E
SERVO EMBREAGEM PARA SCANIA	99715-71	371612 / 1331770	11E
SERVO EMBREAGEM COM CONEXÃO 45°	99715-73	1 337 966	12E
JOGO DE REPARO PARA SERVO EMBREAGEM SCANIA (RABICÓ - COMPLETO)	99735-2	550 465	11E
SERVO EMBREAGEM VOLVO	99835-44	167 3067	13E

Jogo de Reparo Para o Cabeçote de Compressor Tuflo 500

JUEGO DE REPARACIÓN PARA EL CABEZAL TUFLO 500 • COMPRESSOR CYLINDER HEAD REPAIR KIT (TYPE TUFLO 500)

Nº FARJ:

97015-2

CONVERSÃO PARA Nº BENDIX:

105002

CONVERSÃO PARA Nº SCANIA:

1953212

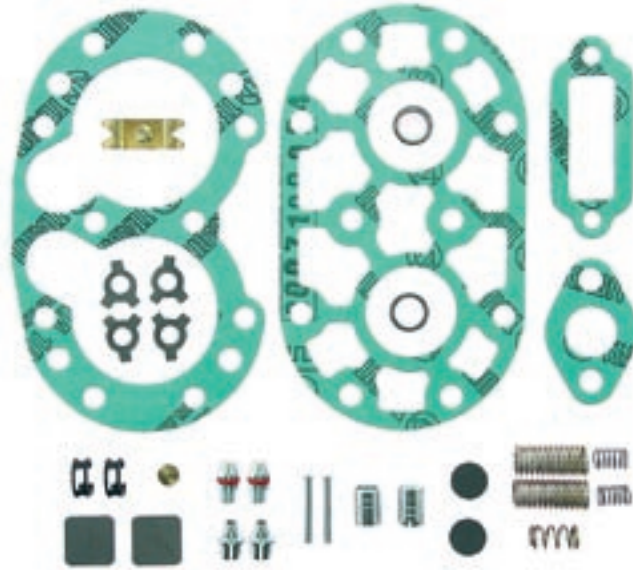

MONTADORA (Nº CONVERSÃO)	APLICAÇÃO
LINHA SCANIA (1953212)	L.110 / 111 (64 a 83); L. 140 / 141 (73 a 83); "R" (81 a 83)
LINHA FORD (BD2T 2877 A)	F.750 motor perkins 6357 (71 a 84) / F.22000 (84 a 86)
LINHA MWM	motor 6 cilindros (78 / atual); tema terra compacta (73 / atual); 69 a 76
LINHA GM (94637918)	D11000 (69 a 71); ônibus V.15 (71 a 73); D.70 Detroit motor 4 - 53 (69 a 84); D.70 "Canavieiro" (... / 85); A60 / 70 motor GM.292 (84 / atual)
LINHA FIAT (96105477000)	180 / 210 (72 a 78); 190 (77 a 85)
LINHA VOLKSWAGEN (4143814)	D / P-900 (73 a 82)
LINHA TEREX	Fora De Estrada R.22 motor MWM (74 / atual); Motoscraper TS.149 (74 / atual) Motor Detroit (78 a 79)
LINHA CLARK	pá carregadeira 65R75111 motor Perkins (73 / atual) Escavadeira Michigan motor MWM (73 / atual)
LINHA MERCEDES BENZ	LP 321 / L 113 / L1520 (69 a 72)
LINHA J.I. CASE	motor MBB OM 352 (... / atual)

Jogo de Juntas Para o Compressor Tuflo 500

JUEGO DE JUNTAS PARA EL COMPRESOR TUFLO 500 • COMPRESSOR GASKET SET (TYPE TUFLO 500)

Nº FARJ:

97035-2

CONVERSÃO PARA Nº BENDIX:

105013

CONVERSÃO PARA Nº SCANIA:

532529

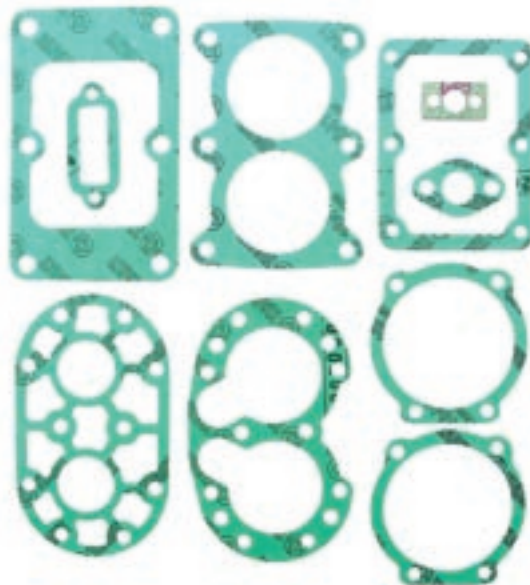

MONTADORA (Nº CONVERSÃO)	APLICAÇÃO
LINHA SCANIA (532529)	L 110 / 111 (64 A 83); L 140 / 141 (73 A 83); "R" (81 A 83)
LINHA FORD	F 750 MOTOR PERKINS 6.357 (71 A 74); F 22000 MOTOR MWM 229-6 (84 A 86)
LINHA MWM	MOTOR 6 CILINDROS (78 A ATUAL); TEMA TERRA COMPACTADOR (73 A ATUAL); 69 A 76
LINHA GENERAL MOTORS (94637870)	D 11000 (69 A 71); ÔNIBUS V 15 (71 A 73); D70 DETROIT MOTOR 4-53 (69 A 84); D 70 "CANAVIEIRO" (... / 85); A 60/70 MOTOR GM-292 (84 / ATUAL)
LINHA FIAT (7114723)	180 / 210 (72 A 78); 190 (77 A 85)
LINHA VOLKSWAGEN (4143819)	D / P-900 (73 A 82)
LINHA TEREX	FORA DE ESTRADA R22 MOTOR MWM (74 A ATUAL); MOTOSCRAPER TS.149 (74 A ATUAL); MOTOR DETROIT (78 A 79)
LINHA CLARK	PÁ CARREGADEIRA 65 R 75111 MOTOR PERKINS (73 A ATUAL) ESCAVADEIRA MICHIGAN MOTOR MWM (73 A ATUAL)
LINHA MERCEDES BENZ	LP321 / L1113/L1520 (69 A 72)
LINHA J. I. CASE	MOTOR MBB OM 352 (... / ATUAL)

Jogo de Reparo Para o Cabeçote de Compressor Tuflo 700

JUEGO DE REPARACIÓN PARA EL CABEZAL DEL COMPRESOR TUFLO 700 • COMPRESSOR CYLINDER HEAD REPAIR KIT (TYPE TUFLO 700)

Nº FARJ:

97345-2

CONVERSÃO PARA Nº BENDIX:

105119

CONVERSÃO PARA Nº SCANIA:

539 693

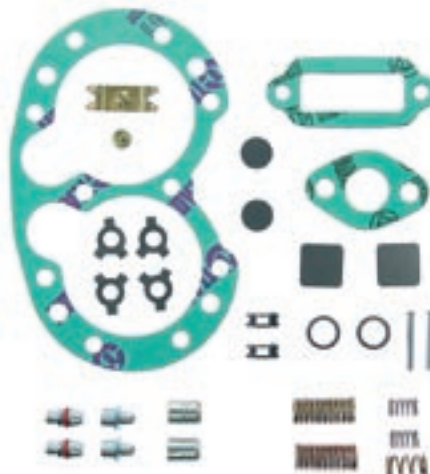

MONTADORA (Nº CONVERSÃO)	APLICAÇÃO
LINHA SCANIA (539 693)	T/R - 112 H/MA/E (83 A ATUAL)

Jogo de Juntas Para o Compressor Tuflo 700

JUEGO DE JUNTAS PARA EL COMPRESOR TUFLO 700 • COMPRESSOR GASKET SET (TYPE TUFLO 700)

Nº FARJ:

97355-2

CONVERSÃO PARA Nº BENDIX:

105118

CONVERSÃO PARA Nº SCANIA:

539 692

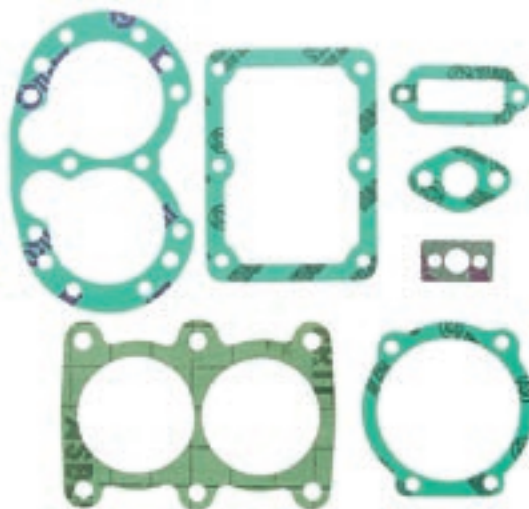

MONTADORA (Nº CONVERSÃO)	APLICAÇÃO
LINHA SCANIA (539 692)	T/R - 112 H/MA/E (83 A ATUAL)

Jogo de Reparo Para o Regulador de Pressão D.2

JUEGO DE REPARACIÓN PARA EL REGULADOR DE PRESIÓN D-2 • D2 GOVERNADOR REPAIR KIT

Nº FARJ:

97025-2

CONVERSÃO PARA Nº BENDIX:

105027

CONVERSÃO PARA Nº SCANIA:

533603



MONTADORA (Nº CONVERSÃO)	APLICAÇÃO
LINHA FIAT	130 (76 / 78); 140 (78 / 83); 180 (72 / 78); 190 (71 / 85); 210 / 211 (71 / 78)
LINHA FORD (85 HU 2W 108 A)	Cargo C-11 (87); Cargo C-12 / C-14 / C-16 (87 / atual); Cargo C-13 / C-15 (85 / 87); F-700 / 750 (71 / 80); F-13000 (80 / 87); F-22000 (84 / 86)
LINHA GENERAL MOTORS (07326376)	A / D-70 (69 / 84); D-70 3º eixo (82 / 84); 11000 / 13000 (85 / atual) 19000 / 21000 (85 / atual); 22000 (85 / atual)
LINHA SAAB. SCANIA (533603)	B / BR / L / LS / LT / LK / LKS (67 / 81); T / R-112 (81 / atual); K-112 (81 / atual); S-112 (81 / atual)
LINHA VW-CHRYSLER (4143878)	D-900 / 950 (70 / 82); E-13 / E21 (81 / 85)
LINHA CATERPILLAR	... / atual
LINHA CLARK	... / atual
LINHA DYNAPACK	... / atual
LINHA ENGESA	... / atual
LINHA J.I. CASE	... / atual
LINHA MAFERSA	... / atual
LINHA M. SCHIFFER	... / atual
LINHA TEMA-TERRA	... / atual
LINHA TEREX	... / atual

Jogo de Reparo Para o Cabeçote de Compressor Ford Cargo BX2150

J. DE REPARACIÓN PARA EL CABEZAL DEL COMPRESOR DE AIRE FORD CARGO BX-2150 • COMPRESSOR CYLINDER HEAD REPAIR KIT (TYPE BX/2150)

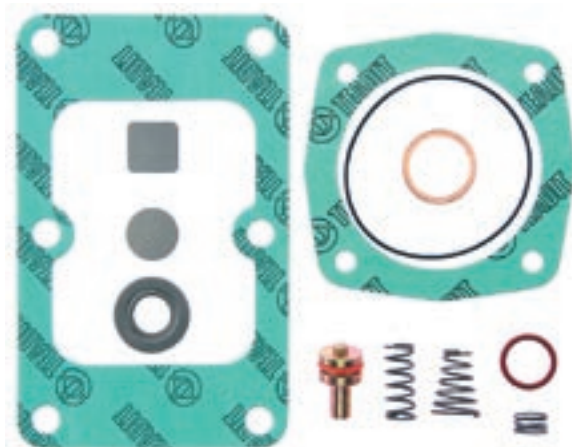

Nº FARJ:
97195-2
CONVERSÃO PARA Nº BENDIX:
105148
CONVERSÃO PARA Nº FORD:
85HU 2877 A



MONTADORA (Nº CONVERSÃO)	APLICAÇÃO
LINHA FORD (85HU 2877 A)	Ford Cargo motor MWM-Ford (84 A 91)

Alojamento Para Válvula de Descarga do Cabeçote (Comp. Tuflo 500/700)

ALOJAMIENTO PARA LA VÁLV. DE DESCARGA DEL CABEZAL (COMP. TUFLO 500/700) • CYLINDER HEAD DISCHARGE VALVE HOUSING



Nº FARJ:
98615-0
CONVERSÃO PARA Nº BENDIX:
237291
CONVERSÃO PARA Nº SCANIA:
141916



MONTADORA (Nº CONVERSÃO)	APLICAÇÃO
LINHA SCANIA	L 110 / 111 (64 A 83); L 140 / 141 (73 A 83); "R" (81 A 83); T/R 112 H/MA/E (83 A ATUAL)
LINHA FORD	F 750 MOTOR PERKINS 6.357 (71 A 74); F 22000 (MOTOR MWM 229-6 (84 A 86)
LINHA MWM	MOTOR 6 CILINDROS (78 A ATUAL); TEMA TERRA COMPACTADOR (73 A ATUAL); 69 A 76
LINHA GENERAL MOTORS	D 11000 (69 A 71); ÔNIBUS V 15 (71 A 73); D 70 DETROIT MOTOR 4-53 (69 A 84); D70 "CANAVIEIRO" (... / 85); A 60/70 MOTOR GM 292 (84 / ATUAL)
LINHA FIAT	180 / 210 (72 A 78); 190 (77 A 85)
LINHA VW	D / P 900 (73 A 82)
LINHA TEREX	FORA DE ESTRADA R 22 MOTOR MWM (74 A ATUAL); MOTOSCRAPER TS 149 (74 A ATUAL); MOTOR DETROIT (78 A 79)
LINHA CLARK	PÁ CARREGADEIRA 65 R 75111 MOTOR PERKINS (73 A ATUAL) ESCAVADEIRA MICHIGAN MOTOR MWM (73 A ATUAL)
LINHA MERCEDES BENZ	LP 321 / L 1113 / L 1520 (69 A 72)
LINHA J. I. CASE	MOTOR MBB OM352 (... / ATUAL)

Jogo de Reparo do Cabeçote Para Compressor Tuflo 501 (Compressor Sueco 15.5)

JUEGO DE REPARACIÓN DEL CABEZAL PARA EL COMPRESOR TUFLO 501 • COMPRESSOR CYLINDER HEAD REPAIR KIT (TYPE 15.5)

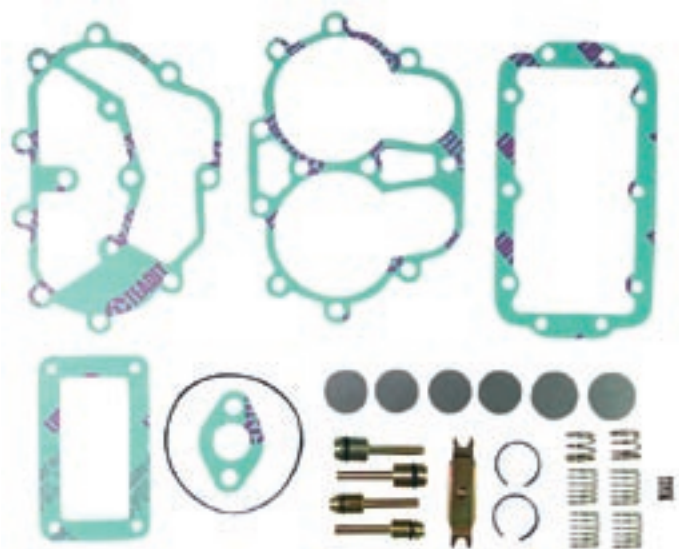

Nº FARJ:
98735-2
CONVERSÃO PARA Nº VOLVO:
1327886
1374083

MONTADORA (Nº CONVERSÃO)	APLICAÇÃO
LINHA VOLVO	N.10 / N.12 F.10 / F.12



Linha Bendix

Jogo de Reparo Para a Câmara Spring Brake Tipo 30 ...8"

JUEGO DE REPARACIÓN CÁMARA SPRING BRAKE 30...8" • SPRING BRAKE CYLINDER REPAIR KIT (TYPE 30)

Nº FARJ:

97065-2

CONVERSÃO PARA Nº BENDIX:

105046

CONVERSÃO PARA Nº SCANIA:

1953229

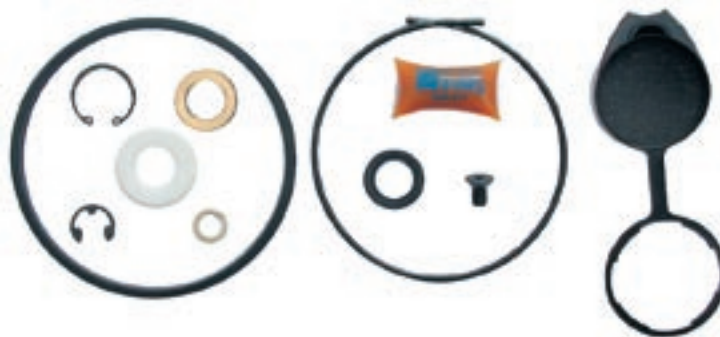

MONTADORA (Nº CONVERSÃO)	APLICAÇÃO
LINHA FIAT (7121344)	190 (75 a 85); 210 / 211 (75 a 78)
LINHA FORD (T16 698 423)	FT.8000 / F.8500 (77 a 80) - F.13000 / 21000 (87 a atual) F.14000 (87 a atual) - F. 22000 (82 a atual)
LINHA GM (94636948)	D.70 3º EIXO (82 a 84); 11000 / 13000 / 19000 / 21000 / 22000 (85 a atual)
LINHA SAAB-SCANIA (1953229)	L / LK / LKS / B / BR (77 a 81) - LS / LT (... / 81) B / K - 112 (80 a atual) - T / R - 112E / T / R-142 E (81 a 86)
LINHA VOLVO (6885923)	N/NL-10 / 12 (88 a atual) - B.58 (79 a atual) - B.10 M (88 a atual)
LINHA MBB	ONIBUS URBANO 1111 / 1113 (78 a 81)

Jogo de Reparo Sob Medida Para Câmara SBB Tipo 30...8)

J. DE REPARACIÓN SOBREMEDIDA PARA LA CÁMARA S. BRAKE TIPO 30...8" • SPRING BRAKE CYLINDER ON MEASURE REPAIR KIT (TYPE 30)

Nº FARJ:

97065-3

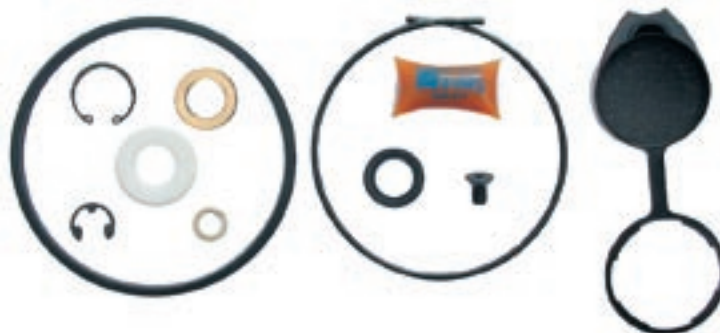

MONTADORA (Nº CONVERSÃO)	APLICAÇÃO
LINHA FIAT	190 (75 a 85); 210 / 211 (75 a 78)
LINHA FORD	FT.8000 / F.8500 (77 a 80) - F.13000 / 21000 (87 a atual) F.14000 (87 a atual) - F. 22000 (82 a atual)
LINHA GM	D.70 3º EIXO (82 a 84); 11000 / 13000 / 19000 / 21000 / 22000 (85 a atual)
LINHA SAAB-SCANIA	L / LK / LKS / B / BR (77 a 81) - LS / LT (... / 81) B / K - 112 (80 a atual) - T / R - 112E / T / R-142 E (81 a 86)
LINHA VOLVO	N/NL-10 / 12 (88 a atual) - B.58 (79 a atual)) B.10 M (88 a atual)
LINHA MBB	ONIBUS URBANO 1111 / 1113 (78 a 81)

Jogo de Reparo Parcial Para a Câmara SBB Tipo 30...8"

JUEGO DE REPARACIÓN PARCIAL PARA LA CÁMARA SPRING BRAKE • SPRING BRAKE CYLINDER PARTIAL REPAIR KIT (TYPE 30)

Nº FARJ:

97065-4

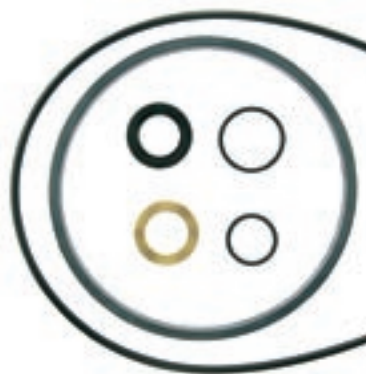

MONTADORA (Nº CONVERSÃO)	APLICAÇÃO
LINHA FIAT	190 (75 a 85); 210 / 211 (75 a 78)
LINHA FORD	FT.8000 / F.8500 (77 a 80) - F.13000 / 21000 (87 a atual) F.14000 (87 a atual) - F. 22000 (82 a atual)
LINHA GM	D.70 3º EIXO (82 a 84); 11000 / 13000 / 19000 / 21000 / 22000 (85 a atual)
LINHA SAAB-SCANIA	L / LK / LKS / B / BR (77 a 81) - LS / LT (... / 81) B / K - 112 (80 a atual) - T / R - 112E / T / R-142 E (81 a 86)
LINHA VOLVO	N/NL-10 / 12 (88 a atual) - B.58 (79 a atual)) B.10 M (88 a atual)
LINHA MBB	ONIBUS URBANO 1111 / 1113 (78 a 81)

Arruela Anti-Explosão Para Câmaras SBB Tipo 24 e Tipo 30

ARANDELA ANTI-EXPLOSIÓN • SPRING BRAKE CYLINDER SAFETY WASHER

Nº FARJ:

98065-0

CONVERSÃO PARA Nº BENDIX:

251340

CONVERSÃO PARA Nº SCANIA:

523 261



MONTADORA (Nº CONVERSÃO)	APLICAÇÃO
LINHA FIAT	190 (75 A 85); 210 / 211 (75 A 78)
LINHA FORD	FT 8000 / 8500 (77 A 80); F 13000 / 21000 (87 A ATUAL); F 14000 (87 A ATUAL); F 22000 (82 A ATUAL)
LINHA GENERAL MOTORS (94636964)	D 70 - 3º EIXO (82 A 84); 11.000 / 13.000 / 19.000 / 21.000 / 22.000 (85 A ATUAL)
LINHA SAAB-SCANIA (523 261)	L / LK / LKS / B / BR (77 A 81); LS / LT (... / 81); B / K - 112 (80 A ATUAL); T/R-112 E; T/R-142 E (81 A 86); T/R-112H; T/R-112MA; S-112 (81 A ATUAL)
LINHA VOLVO (6 885 327)	N/NL - 10/12 (88 A ATUAL); B 58 (79 A ATUAL); B 10M (88 A ATUAL)
LINHA MBB	ÔNIBUS URBANO 1111 / 1113 (78 A 81)

Mola de Emergência Para a Câmara SB (Tipo 30...8)

RESORTE DE EMERGENCIA CÁMARA SPRING BRAKE 30...8" • MAIN SPRING (TYPE 30)

Nº FARJ:

97235-0

CONVERSÃO PARA Nº BENDIX:

251335

CONVERSÃO PARA Nº SCANIA:

203930



MONTADORA (Nº CONVERSÃO)	APLICAÇÃO
LINHA FIAT	190 (75 a 85); 210 / 211 (75 a 78)
LINHA FORD	FT.8000 / F.8500 (77 a 80); F.13000 / 21000 (87 a atual); F.14000 (87 a atual); F. 22000 (82 a atual)
LINHA GM (94636966)	D.70 3º EIXO (82 a 84) - 11000 / 13000 / 19000 / 21000 / 22000 (85 a atual)
LINHA SAAB-SCANIA (203930)	L / LK / LKS / B / BR (77 a 81) - LS / LT (... / 81) B / K - 112 (80 a atual) - T / R - 112E / T / R-142 E (81 a 86)
LINHA VOLVO (6 885 326)	N/NL-10 / 12 (88 a atual) - B.58 (79 a atual) - B.10 M (88 a atual)
LINHA MBB	ONIBUS URBANO 1111 / 1113 (78 a 81)

Mola de Serviço Para a Câmara SBB Tipo 30...8"

RESORTE DE SERVICIO PARA LA CÁMARA SPRING BRAKE 30...8" • SERVICE SPRING (TYPE 24)

Nº FARJ:

97245-0

CONVERSÃO PARA Nº BENDIX:

234131

CONVERSÃO PARA Nº SCANIA:

1 953 052

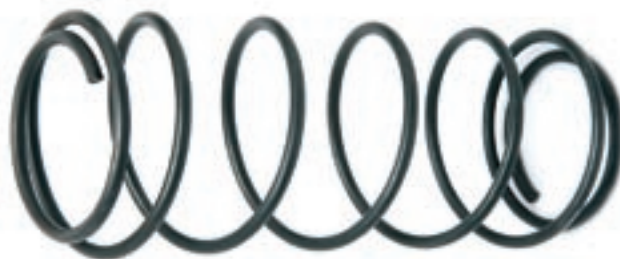

MONTADORA (Nº CONVERSÃO)	APLICAÇÃO
LINHA FIAT	190 (75 a 85); 210 / 211 (75 a 78)
LINHA FORD	FT.8000 / F.8500 (77 a 80); F.13000 / 21000 (87 a atual); F.14000 (87 a atual); F. 22000 (82 a atual)
LINHA GM	D.70 3º EIXO (82 a 84); 11000 / 13000 / 19000 / 21000 / 22000 (85 a atual)
LINHA SAAB-SCANIA (1 953 052)	L / LK / LKS / B / BR (77 a 81); LS / LT (... / 81); B / K - 112 (80 a atual); T / R - 112E / T / R-142 E (81 a 86)
LINHA VOLVO (6 885 319)	N/NL-10 / 12 (88 a atual) - B.58 (79 a atual) - B.10 M (88 a atual)
LINHA MBB	ONIBUS URBANO 1111 / 1113 (78 a 81)
LINHA VW	16210 / 170 (88 a atual) - 13210 / 14210 (88 a atual) - 22210 (88 a atual)

Filtro de Ar Para as Câmaras SBB Tipo 24 e Tipo 30

FILTRO DE AIRE CÁMARA SPRING BRAKE 24 Y 30 • SPRING BRAKE CYLINDER AIR FILTER (TYPES 24 AND 30)

Nº FARJ:

97295-0

CONVERSÃO PARA Nº BENDIX:

264338

CONVERSÃO PARA Nº SCANIA:

260 107



MONTADORA (Nº CONVERSÃO)	APLICAÇÃO
LINHA FIAT	190 (75 A 85); 210 / 211 (75 A 78)
LINHA FORD	FT 8000 / 8500 (77 A 80); F 13000 / 21000 (87 A ATUAL); F 14000 (87 A ATUAL); F 22000 (82 A ATUAL)
LINHA GENERAL MOTORS (94636975)	D 70 - 3º EIXO (82 A 84) 11.000 / 13.000 / 19.000 / 21.000 / 22.000 (85 A ATUAL)
LINHA SAAB-SCANIA (260 107)	L / LK / LKS / B / BR (77 A 81 - LS / LT (... / 81) B / K - 112 (80 A ATUAL) T/R-112 E; T/R-142 E (81 A 86); T/R-112H; T/R-112MA; S-112 (81 A ATUAL)
LINHA VOLVO (6 885 331)	N/NL - 10/12 (88 A ATUAL) - B 58 (79 A ATUAL) - B 10M (88 A ATUAL)
LINHA MBB	ÔNIBUS URBANO 1111 / 1113 (78 A 81)

Parafuso Desatuador Para a Câmara SBB (Tipo 30...8")

TORNILLO DESATUADOR PARA LA CÁMARA SPRING BRAKE TIPO 30...8" • SPRING BRAKE CYLINDER DESACTUATING SCREW (TYPE 30)

Nº FARJ:

97425-0

CONVERSÃO PARA Nº BENDIX:

251327

CONVERSÃO PARA Nº SCANIA:

239 251



MONTADORA (Nº CONVERSÃO)	APLICAÇÃO
LINHA FIAT	190 (75 A 85); 210 / 211 (75 A 78)
LINHA FORD	FT 8000 / 8500 (77 A 80) F 13000 / 21000 9 87 A ATUAL) F 14000 (87 A ATUAL) F 22000 (82 A ATUAL)
LINHA GENERAL MOTORS (94636959)	D 70 - 3º EIXO (82 A 84); 11.000 / 13.000 / 19.000 / 21.000 / 22.000 (85 A ATUAL)
LINHA SAAB-SCANIA (239 251)	L / LK / LKS / B / BR (77 A 81) - LS / LT (... / 81) B / K - 112 (80 A ATUAL) - T/R-112 E; T/R-142 E (81 A 86)
LINHA VOLVO (6 885 329)	N/NL - 10/12 (88 A ATUAL) - B 58 (79 A ATUAL) - B 10M (88 A ATUAL)
LINHA MBB	ÔNIBUS URBANO 1111 / 1113 (78 A 81)

Trava de Emergência Para a Câmara SBB (Tipo 30 ...8")

TRABA DE EMERGENCIA PARA LA CÁMARA SPRING BRAKE 30 • SPRING BRAKE CYLINDER EMERGENCY CIRCLIP (TYPE 30)

Nº FARJ:

97085-0

CONVERSÃO PARA Nº BENDIX:

251330

CONVERSÃO PARA Nº SCANIA:

203 929



MONTADORA (Nº CONVERSÃO)	APLICAÇÃO
LINHA FIAT	190 (75 A 85); 210 / 211 (75 A 78)
LINHA FORD	FT 8000 / 8500 (77 A 80); F 13000 / 21000 9 87 A ATUAL); F 14000 (87 A ATUAL); F 22000 (82 A ATUAL)
LINHA GENERAL MOTORS (94636961)	D 70 - 3º EIXO (82 A 84); 11.000 / 13.000 / 19.000 / 21.000 / 22.000 (85 A ATUAL)
LINHA SAAB-SCANIA (203 929)	L / LK / LKS / B / BR (77 A 81) LS / LT (... / 81); B / K - 112 (80 A ATUAL); T/R-112 E; T/R-142 E (81 A 86)
LINHA VOLVO (6 885 328)	N/NL - 10/12 (88 A ATUAL); B 58 (79 A ATUAL); B 10M (88 A ATUAL)
LINHA MBB	ÔNIBUS URBANO 1111 / 1113 (78 A 81)

Reparo da Cinta Para Câmara SBB Tipo 30

JUEGO DE REPARACIÓN DE LA CINTA PARA LA CÁMARA S. BRAKE TIPO 30...8" • SPRING BRAKE CYLINDER BAND REPAIR KIT (TYPE 30)

Nº FARJ:

98865-0

CONVERSÃO PARA Nº BENDIX:

105031



MONTADORA (Nº CONVERSÃO)	APLICAÇÃO
LINHA FIAT	190 (75 A 85); 210 / 211 (75 A 78)
LINHA FORD	FT 8000 / 8500 (77 A 80); F 13000 / 21000 9 87 A ATUAL); F 14000 (87 A ATUAL); F 22000 (82 A ATUAL)
LINHA GENERAL MOTORS	D 70 - 3º EIXO (82 A 84); 11.000 / 13.000 / 19.000 / 21.000 / 22.000 (85 A ATUAL)
LINHA SAAB-SCANIA	L / LK / LKS / B / BR (77 A 81) LS / LT (... / 81); B / K - 112 (80 A ATUAL); T/R-112 E; T/R-142 E (81 A 86)
LINHA VOLVO	N/NL - 10/12 (88 A ATUAL); B 58 (79 A ATUAL); B 10M (88 A ATUAL)
LINHA MBB	ÔNIBUS URBANO 1111 / 1113 (78 A 81)

Diafragma Para a Câmara SBB Tipo 30 ...8"

DIAFRAGMA PARA LA CÁMARA SPRING BRAKE 30...8" • SPRING BRAKE CYLINDER DIAPHRAGM (TYPE 30)

Nº FARJ:

97635-0

CONVERSÃO PARA Nº BENDIX:

234101

CONVERSÃO PARA Nº SCANIA:

0143113

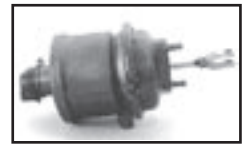

MONTADORA (Nº CONVERSÃO)	APLICAÇÃO
LINHA FIAT (79850445)	190 (75 a 85); 210 / 211 (75 a 78)
LINHA FORD (87HU 2325 AA)	FT.8000 / F.8500 (77 a 80); F.13000 / 21000 (87 a atual); F.14000 (87 a atual); F. 22000 (82 a atual)
LINHA GM (94636953)	D.70 3º EIXO (82 a 84); 11000 / 13000 / 19000 / 21000 / 22000 (85 a atual)
LINHA SAAB-SCANIA (0143113)	L / LK / LKS / B / BR (77 a 81); LS / LT (... / 81); B / K - 112 (80 a atual); T / R - 112E / T / R-142 E (81 a 86)
LINHA VOLVO (1588818)	N/NL-10 / 12 (88 a atual) - B.58 (79 a atual) - B.10 M (88 a atual)
LINHA MBB (008 421 01 86)	ONIBUS URBANO 1111 / 1113 (78 a 81)
LINHA VW (T11 607 957 A)	16210 / 170 (88 a atual) - 13210 / 14210 (88 a atual) - 22210 (88 a atual)

Diafragma Para a Câmara SBB Tipo 36 ...9"

DIAFRAGMA PARA LA CÁMARA SPRING BRAKE 36 9 • SPRING BRAKE CYLINDER DIAPHRAGM (TYPE 36)

Nº FARJ:

97645-0

CONVERSÃO PARA Nº BENDIX:

234362



MONTADORA (Nº CONVERSÃO)	APLICAÇÃO
LINHA VOLVO	N-12 (6x4) 89/atual

Conjunto Pistão de Emergência + Luva Para a Câmara SBB (Tipo 30 ...8")

CONJ. DEL PISTÓN EMERGENCIA + PASADOR P/ LA CÁMARA SBB TIPO 30 8 • SPRING BRAKE CYLINDER EMERGENCY PISTON (TYPE 30)

Nº FARJ:

97335-0

CONVERSÃO PARA Nº BENDIX:

264336

CONVERSÃO PARA Nº SCANIA:

319568

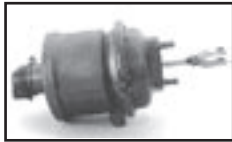

MONTADORA (Nº CONVERSÃO)	APLICAÇÃO
LINHA FIAT	190 (75 A 85); 210 / 211 (75 A 78)
LINHA FORD LINHA VOLVO LINHA MAFERSA	FT 8000 / 8500 (77 A 80); F 13000 / 21000 9 87 A ATUAL; F 14000 (87 A ATUAL); F 22000 (82 A ATUAL)
LINHA GENERAL MOTORS (94636974)	D 70 - 3º EIXO (82 A 84); 11.000 / 13.000 / 19.000 / 21.000 / 22.000 (85 A ATUAL)
LINHA SAAB-SCANIA (319 568)	L / LK / LKS / B / BR (77 A 81); LS / LT (... / 81); B / K - 112 (80 A ATUAL); T/R-112 E; T/R-142 E (81 A 86)
LINHA VOLVO (6 885 324)	N/NL - 10/12 (88 A ATUAL); B 58 (79 A ATUAL); B 10M (88 A ATUAL)
LINHA MBB	ÔNIBUS URBANO 1111 / 1113 (78 A 81)

Haste de Emergência Para a Câmara SBB (Tipo 30 ...8")

SOPORTE DE EMERGENCIA PARA LA CÁMARA SPRING BRAKE 30...8" • SPRING BRAKE CYLINDER EMERGENCY ROD (TYPE 30)

Nº FARJ:

97145-0

CONVERSÃO PARA Nº BENDIX:

251331

CONVERSÃO PARA Nº SCANIA:

319 565



MONTADORA (Nº CONVERSÃO)	APLICAÇÃO
LINHA FIAT	190 (75 A 85); 210 / 211 (75 A 78)
LINHA FORD LINHA VOLVO LINHA MAFERSA	FT 8000 / 8500 (77 A 80); F 13000 / 21000 9 87 A ATUAL; F 14000 (87 A ATUAL); F 22000 (82 A ATUAL)
LINHA GENERAL MOTORS (94636962)	D 70 - 3º EIXO (82 A 84); 11.000 / 13.000 / 19.000 / 21.000 / 22.000 (85 A ATUAL)
LINHA SAAB-SCANIA (319 565)	L / LK / LKS / B / BR (77 A 81); LS / LT (... / 81); B / K - 112 (80 A ATUAL); T/R-112 E; T/R-142 E (81 A 86)
LINHA VOLVO (6 885 323)	N/NL - 10/12 (88 A ATUAL) B 58 (79 A ATUAL) B 10M (88 A ATUAL)
LINHA MBB	ÔNIBUS URBANO 1111 / 1113 (78 A 81)

Assento da Mola Para a Câmara SB (Tipo 30 ...8")

ASIENTO DE RESORTE PARA LA CÁMARA SPRING BRAKE 30...8" • SPRING SEAT

Nº FARJ:

97905-0

CONVERSÃO PARA Nº BENDIX:

251334

CONVERSÃO PARA Nº SCANIA:

203 932



MONTADORA (Nº CONVERSÃO)	APLICAÇÃO
LINHA FIAT	190 (75 A 85); 210 / 211 (75 A 78)
LINHA FORD (T16 607 979)	FT 8000 / 8500 (77 A 80) - F 13000 / 21000 9 87 A ATUAL F 14000 (87 A ATUAL) - F 22000 (82 A ATUAL)
LINHA GENERAL MOTORS (94636963)	D 70 - 3º EIXO (82 A 84); 11.000 / 13.000 / 19.000 / 21.000 / 22.000 (85 A ATUAL)
LINHA SAAB-SCANIA (203 932)	L / LK / LKS / B / BR (77 A 81) - LS / LT (... / 81) B / K - 112 (80 A ATUAL) - T/R-112 E; T/R-142 E (81 A 86)
LINHA VOLVO (6 885 325)	N/NL - 10/12 (88 A ATUAL); B 58 (79 A ATUAL); B 10M (88 A ATUAL)
LINHA MBB	ÔNIBUS URBANO 1111 / 1113 (78 A 81)

Tampa de Emergência Para a Câmara SB (Tipo 30 ...8")

TAPA EMERGENCIA PARA LA CÁMARA SPRING BRAKE 30...8" • SPRING BRAKE CYLINDER EMERGENCY COVER



Nº FARJ:
97895-0
CONVERSÃO PARA Nº BENDIX:
251328
CONVERSÃO PARA Nº SCANIA:
319566



MONTADORA (Nº CONVERSÃO)	APLICAÇÃO
LINHA FIAT	190 (75 A 85); 210 / 211 (75 A 78)
LINHA FORD	FT 8000 / 8500 (77 A 80) - F 13000 / 21000 9 87 A ATUAL) F 14000 (87 A ATUAL) - F 22000 (82 A ATUAL)
LINHA GENERAL MOTORS (94636960)	D 70 - 3º EIXO (82 A 84); 11.000 / 13.000 / 19.000 / 21.000 / 22.000 (85 A ATUAL)
LINHA SAAB-SCANIA (319 566)	L / LK / LKS / B / BR (77 A 81) - LS / LT (... / 81) B / K - 112 (80 A ATUAL) - T/R-112 E; T/R-142 E (81 A 86)
LINHA VOLVO	N/NL - 10/12 (88 A ATUAL); B 58 (79 A ATUAL); B 10M (88 A ATUAL)
LINHA MBB	ÔNIBUS URBANO 1111 / 1113 (78 A 81)

Corpo da Câmara SBB Tipo 30" (Rosca 1/2")

CUERPO DE LA CÁMARA SPRING BRAKE TIPO 30 ROSCA 1/2 • SPRING BRAKE MAIN BODY (TYPE 30-1/2 THREAD)



Nº FARJ:
99005-0
CONVERSÃO PARA Nº BENDIX:
251078
CONVERSÃO PARA Nº SCANIA:
1953010



MONTADORA (Nº CONVERSÃO)	APLICAÇÃO
LINHA FIAT	190 (75 A 85); 210 / 211 (75 A 78)
LINHA FORD	FT 8000 / 8500 (77 A 80) F 13000 / 21000 (87 A ATUAL) F 14000 (87 A ATUAL) F 21000 (80 A ATUAL) F 22000 (82 A ATUAL)
LINHA GM (94636957)	D 70 - 3º EIXO (82 A 84); 11.000 / 13.000 / 19.000 / 21.000 / 22.000 (85 A ATUAL)
LINHA SAAB-SCANIA (1953010)	L / LK / LKS / B / BR (77 A 81) B / K - 112 (80 A ATUAL)

Corpo da Câmara SBB Tipo 30" (Rosca 16 mm)

CUERPO DE LA CÁMARA SPRING BRAKE TIPO 30" ROSCA 16mm • SPRING BRAKE MAIN BODY (TYPE 30" - 16mm THREAD)



Nº FARJ:
99005-0V
CONVERSÃO PARA Nº BENDIX:
251079
CONVERSÃO PARA Nº SCANIA:
1953059



MONTADORA (Nº CONVERSÃO)	APLICAÇÃO
LINHA SAAB-SCANIA (1953059)	LS / LT (.../81) T/R-112 E (81/ATUAL) T/R-142 E (81/ATUAL)
LINHA VOLVO	N/NL-10/12 (79/88) B-58 (79/88)



Linha Bendix

Câmara de Emergência Montada (SBB Tipo 30 Rosca 1/2")

CÂMARA SPRING BRAKE • SPRING BRAKE CILYNDER (TYPE 30")

N.º FARJ:

99015-45 P

CONVERSÃO P/ N.º BENDIX:

264335



MONTADORA (Nº CONVERSÃO)	APLICAÇÃO
LINHA FIAT	190 (75 A 85); 210 / 211 (75 A 78)
LINHA FORD	FT 8000 / 8500 (77 A 80) F 13000 / 21000 (87 A ATUAL) F 14000 (87 A ATUAL) F 21000 (80 A ATUAL) F 22000 (82 A ATUAL)
LINHA GM	D 70 - 3º EIXO (82 A 84); 11.000 / 13.000 / 19.000 / 21.000 / 22.000 (85 A ATUAL)
LINHA SAAB-SCANIA	L / LK / LKS / B / BR (77 A 81) B / K - 112 (80 A ATUAL)

Câmara de Emergência Montada (SBB Tipo 30 Rosca M16)

CÂMARA SPRING BRAKE • SPRING BRAKE CILYNDER (TYPE 30")

N.º FARJ:

99015-47 P

CONVERSÃO P/ N.º BENDIX:

264349



MONTADORA (Nº CONVERSÃO)	APLICAÇÃO
LINHA SAAB-SCANIA	LS / LT (.../81) T/R-112 E (81/ATUAL) T/R-142 E (81/ATUAL)
LINHA VOLVO (8 120 602)	N/NL-10/12 (79/88) B-58 (79/88)

Jogo de Reparo Para a Câmara Spring Brake (Tipo 24 ...7")

JUEGO DE REPARACIÓN PARA LA CÁMARA SPRING BRAKE 24...7 • SPRING BRAKE CYLINDER REPAIR KIT (TYPE 24)

Nº FARJ:

97215-2

CONVERSÃO PARA Nº BENDIX:

105129

CONVERSÃO PARA Nº SCANIA:

1953075



MONTADORA (Nº CONVERSÃO)	APLICAÇÃO
LINHA SAAB-SCANIA (1953075)	T / R - 112H (81 a atual) T / R - 112MA (81 a atual) S - 112 (81 a atual)
LINHA VOLVO (6889553)	N / NL - 10/12 (88 a atual)

Jogo de Reparo Parcial Para a Câmara SBB (Tipo 24 ...7")

JUEGO DE REPARACIÓN PARCIAL PARA LA CÁMARA SPRING BRAKE TIPO 24...7 • SPRING BRAKE CYLINDER PARTIAL REPAIR KIT (TYPE 24)

Nº FARJ:
97215-4

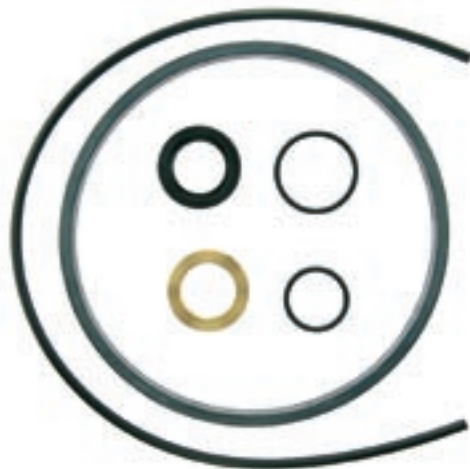

MONTADORA (Nº CONVERSÃO)	APLICAÇÃO
LINHA SAAB-SCANIA	T / R-112 H (81 A ATUAL) T / R-112 MA (81 A ATUAL) S-112 (81 A ATUAL)
LINHA VOLVO	N / NL - 10/12 (88 A ATUAL)

Diafragma Para a Câmara SBB (Tipo 24 ...7")

DIAFRAGMA PARA LA CÁMARA SPRING BRAKE 24...7" • SPRING BRAKE CYLINDER DIAPHRAGM (TYPE 24)

Nº FARJ:
97625-0

CONVERSÃO PARA Nº BENDIX:
234100

CONVERSÃO PARA Nº SCANIA:
0143112



MONTADORA (Nº CONVERSÃO)	APLICAÇÃO
LINHA SAAB-SCANIA (0143112)	T / R.112H (81 a atual) T / R.112 MA (81 a atual) S.112 (81 a atual)
LINHA VOLVO (0338452)	N / NL.10 / 12 (88 a atual)
LINHA FORD/VW (T11 607 957)	
LINHA GM (07326472)	
LINHA MBB (008 421 00 86)	

Mola de Emergência Para a Câmara SBB (Tipo 24 ...7")

RESORTE DE EMERGENCIA PARA LA CÁMARA 24 • MAIN SPRING (TYPE 24)

Nº FARJ:
97315-0

CONVERSÃO PARA Nº BENDIX:
251493

CONVERSÃO PARA Nº SCANIA:
1 953 071



MONTADORA (Nº CONVERSÃO)	APLICAÇÃO
LINHA SAAB-SCANIA (1 953 071)	T / R.112H (81 a atual) T / R.112 MA (81 a atual) S.112 (81 a atual)
LINHA VOLVO	N / NL.10 / 12 (88 a atual)

Conjunto Pistão de Emergência + Luva Para a Câmara SBB (Tipo 24 ...7")

CONJ. DE PISTÓN DE EMERGENCIA + PASADOR PARA LA CÁMARA SBB 24...7" • SPRING BRAKE CYLINDER EMERGENCY PISTON (TYPE 24)

Nº FARJ:

97505-0

CONVERSÃO PARA Nº BENDIX:

264587

CONVERSÃO PARA Nº SCANIA:

1 953 069



MONTADORA (Nº CONVERSÃO)	APLICAÇÃO
LINHA SAAB-SCANIA	T/R-112 H (81 A ATUAL) T/R-112 MA (81 A ATUAL) S-112 (81 A ATUAL)
LINHA VOLVO	N / NL - 10/12 (88 A ATUAL)

Haste de Emergência Para a Câmara SBB (Tipo 24 ...7")

SOPORTE DE EMERGENCIA PARA LA CÁMARA SPRING BRAKE 24...7" • SPRING BRAKE CYLINDER EMERGENCY ROD (TYPE 24)

Nº FARJ:

97415-0

CONVERSÃO PARA Nº BENDIX:

251353

CONVERSÃO PARA Nº SCANIA:

1 953 005



MONTADORA (Nº CONVERSÃO)	APLICAÇÃO
LINHA SAAB SCANIA	T / R-112 H (81 A ATUAL) T/R-112 MA (81 A ATUAL) S-112 (81 A ATUAL)
LINHA VOLVO	N / NL - 10 / 12 (88 A ATUAL)

Trava de Emergência Para a Câmara SBB (Tipo 24 ...7")

TRABA DE EMERGENCIA PARA LA CÁMARA SPRING BRAKE 24...7" • SPRING BRAKE CYLINDER EMERGENCY CIRCLIP (TYPE 24)

Nº FARJ:

97305-0

CONVERSÃO PARA Nº BENDIX:

251491

CONVERSÃO PARA Nº SCANIA:

1 953 073

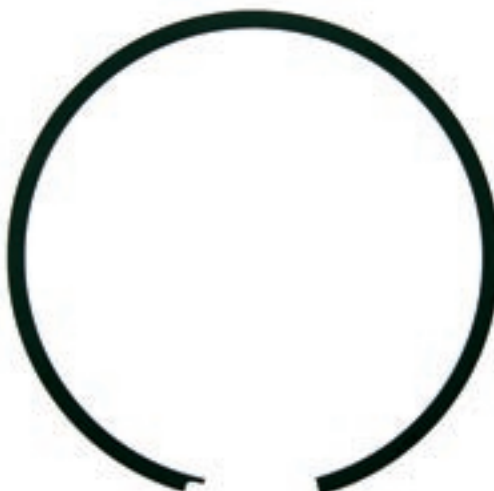

MONTADORA (Nº CONVERSÃO)	APLICAÇÃO
LINHA SAAB SCANIA	T/R-112 H (81 A ATUAL) T/R-112 MA (81 A ATUAL) S-112 (81 A ATUAL)
LINHA VOLVO	N / NL - 10 / 12 (88 A ATUAL)

Jogo de Reparo Para Câmara Importada

JUEGO DE REPARACIÓN PARA LA CÁMARA BENDIX IMPORTADA • SPRING BRAKE CYLINDER REPAIR KIT

Nº FARJ:

99595-2

CONVERSÃO PARA Nº SCANIA:

115 862



MONTADORA (Nº CONVERSÃO)		APLICAÇÃO
LINHA SCANIA	113	

Jogo de Reparo Sob Medida Para Câmara Importada Tipo 30

JUEGO DE REPARACIÓN SOBREMEDIDA PARA CÁMARA IMPORTADA TIPO 30 • SPRING BRAKE CYLINDER ON MEASURE REPAIR KIT (TYPE 30)

Nº FARJ

99595-3



MONTADORA (Nº CONVERSÃO)		APLICAÇÃO
LINHA SCANIA	113	

Jogo de Reparo Para Câmara Spring Brake Tipo 30 Importada

JUEGO DE REPARACIÓN PARA LA CÁMARA SPRING BRAKE TIPO 30 IMPORTADA • SPRING BRAKE CYLINDER REPAIR KIT (TYPE 30)

Nº FARJ:

92015-2

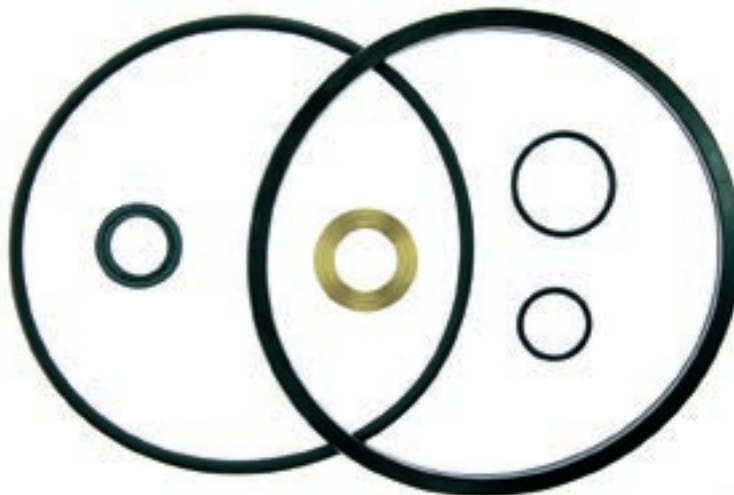

MONTADORA (Nº CONVERSÃO)		APLICAÇÃO
LINHA VOLVO	B7	

Jogo Reparo para Câmara SBB (Tipo 24...7") Importado

JUEGO DE REPARACIÓN PARA CÁMARA SBB 24...7" • SPRING BRAKE CYLINDER REPAIR KIT (TYPE 24)

Nº FARJ

93835-2

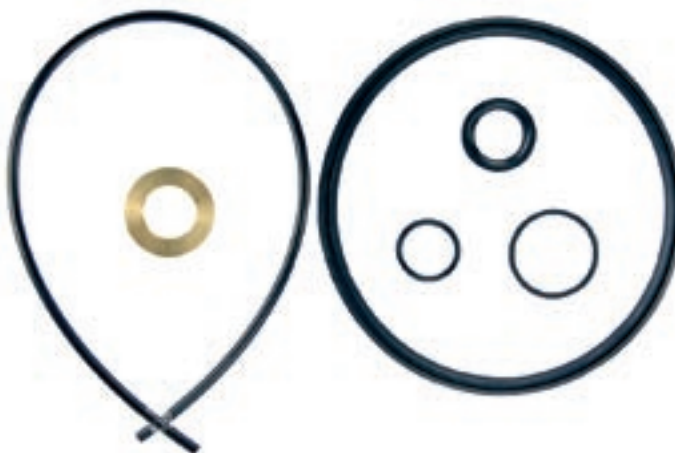

Jogo de Reparo Para a Válvula Rele R. 12 (F. Cargo)

JUEGO DE REPARACIÓN COMPLETO PARA LA VÁLVULA RELE R12 (FORD CARGO) • R-12 RELAY VALVE REPAIR KIT

Nº FARJ:

98115-2

CONVERSÃO PARA Nº BENDIX:

105146

CONVERSÃO PARA Nº VW:

T16 698 423

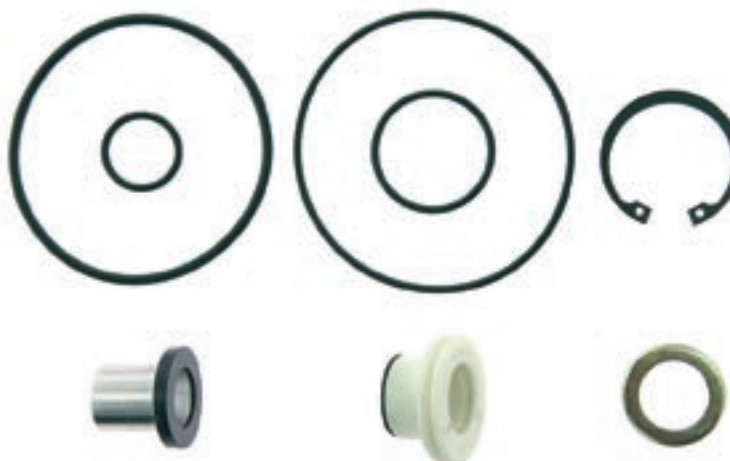

MONTADORA (Nº CONVERSÃO)	APLICAÇÃO
LINHA FORD	CARGO C-12 / C-14 / C-16 (87 / atual) CARGO C-13 / C-15 (85 / 87)
LINHA VOLKSWAGEN (T 16698423)	13210 / 14170 / 14210 / 22210

Jogo de Reparo Para a Válvula de Pedal E-6

JUEGO DE REPARACIÓN PARA LA VÁLVULA DE PEDAL E-6 • E-6 FOOT BRAKE VALVE REPAIR KIT

Nº FARJ:

98085-2

CONVERSÃO PARA Nº BENDIX:

105159 / 105176

CONVERSÃO PARA Nº FORD:

85HU 2L 510 A



MONTADORA (Nº CONVERSÃO)	APLICAÇÃO
LINHA FORD (85HU 2L 510 A)	FORD CARGO C.11 / C.13 / C.15 (85 a 87) FORD CARGO C.12 / C.14 / C.16 (87 a atual)

Jogo de Reparo Para a Válvula Moduladora R-7

JUEGO DE REPARACIÓN PARA LA VÁLVULA MODULADORA R-7 • R-7 MODULADOR VALVE REPAIR KIT

Nº FARJ:

98185-2

CONVERSÃO PARA Nº BENDIX:

105134

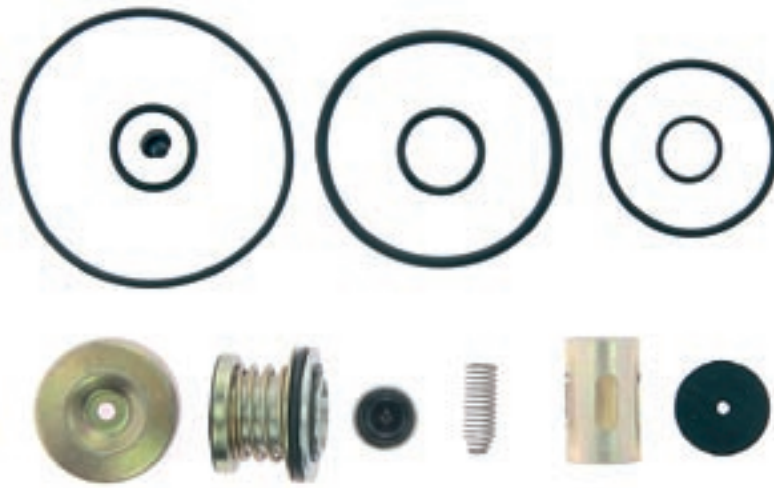

MONTADORA (Nº CONVERSÃO)	APLICAÇÃO
LINHA FORD (85 HU 2L134 A)	Cargo C - 12/14/16 (87 / Atual) Cargo C - 13/15 (85 / 87)
LINHA VOLKSWAGEN (T 16698917)	13210 / 14170 / 22210 (88 / Atual)

Jogo de Reparo Para a Válvula de Pedal E-4

JUEGO DE REPARACIÓN PARA LA VÁLVULA PEDAL E-4 • E-4 FOOT BRAKE VALVE REPAIR KIT

Nº FARJ:

97175-2

CONVERSÃO PARA Nº BENDIX:

105 028

CONVERSÃO PARA Nº SCANIA:

0533604



MONTADORA (Nº CONVERSÃO)	APLICAÇÃO
LINHA FIAT (920087902100)	180 (72 a 78) 190 (71 a 85) 210 / 211 (71 a 78) 130 (76 a 78) 140 (78 a 83)
LINHA GM (94636945)	D70 (82 a 84) 11000 / 13000 / 19000 / 21000 / 22000 (85 a Atual)
LINHA SAAB-SCANIA (0533604)	L / LS / LT / LK / LKS / B / BR (77 a 81)
LINHA VW CHRYSLER	D900 / 950 (67 a 76)
LINHA VOLVO (6885956)	N.10 / N.12 (79 a 84)

Jogo de Reparo Para a Válvula de Descarga Rápida

JUEGO DE REPARACIÓN PARA LA VÁLVULA DESCARGA RÁPIDA • QUICK RELEASE VALVE REPAIR KIT

Nº FARJ:

97475-2

CONVERSÃO PARA Nº BENDIX:

105026

CONVERSÃO PARA Nº SCANIA:

0531812



MONTADORA (Nº CONVERSÃO)	APLICAÇÃO
LINHA FIAT	130 / 140 (76 a 83); 180 / 190 (72 a 85); 210 / 211 (72 a 78)
LINHA FORD (85HU 2L 669 A)	F.700 / 750 (71 a 80); F.13000 (80 a 87); FORD CARGO C.11 / C.13 / C.15 (85 a 87); FORD CARGO C.12 / C.14 / C.16 (87 a atual)7)
LINHA GM (07326347)	A / D. 70 (69 a 84); D.70 - 3º EIXO (82 a 84); 11000 / 13000 (85 a atual); 19000 / 21000 / 22000 (85 a atual)
LINHA SAAB-SCANIA (0531812)	L / LS / LT / LK / LKS / B / BR (62 a 81); T / R - 112 - 4X2 (81 a atual); T / R - 112 - 6X2 / 6X4 (81 a atual); K - 112 / S - 112 (81 a atual)
LINHA VW CHRYSLER	D. 900 / 950 (70 a 82); E.13 / E. 21 (81 a 85); 6.80 / 6.90 / E.11 (89 a atual)
LINHA VOLVO (6885918)	N.10 / N.12 / B.5B (79 a atual); B.10M (88 a atual)
LINHA VOLKSWAGEN (4143880)	D-900 / 950 (70 a 82)

Jogo de Reparo Para a Válvula Rele RE-4

JUEGO DE REPARACIÓN PARA LA VALVULA RELE RE-4 • RE-4 RELAY VALVE REPAIR KIT

Nº FARJ:

97515-2

CONVERSÃO PARA Nº BENDIX:

105006

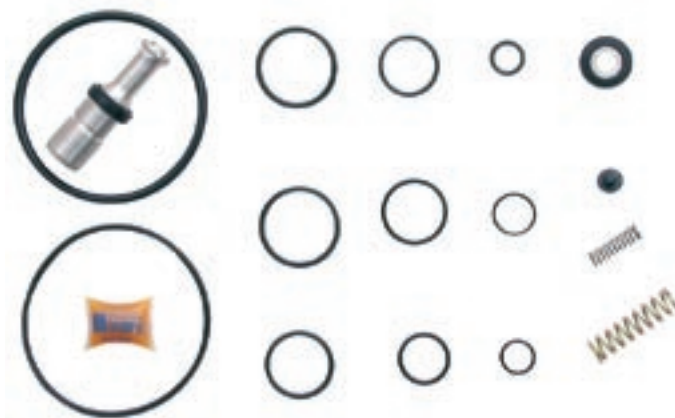

MONTADORA (Nº CONVERSÃO)	APLICAÇÃO
TODAS AS CARRETAS	

Jogo de Reparo Para a Válvula de Pedal E-1

JUEGO DE REPARACIÓN PARA LA VALVULA DE PEDAL E-1 • E-1 FOOT BRAKE VALVE REPAIR KIT

Nº FARJ:

98105-2

CONVERSÃO PARA Nº BENDIX:

105007 / 105039

CONVERSÃO PARA Nº SCANIA:

1953037



MONTADORA (Nº CONVERSÃO)	APLICAÇÃO
LINHA GM	A / D.70 (69 a 84)
LINHA FIAT	180 / 210 (62 a 71) - 211 (72 a 78) - ALLIS (... / atual)
LINHA SAAB-SCANIA (1953037)	L / LS / LT (61 a 81)
LINHA FORD	F.700 / 750 (71 a 80)
LINHA TEMA TERRA	... / atual
LINHA CATERPILLAR	... / atual
LINHA J.I. CASE	... / atual
LINHA CLARK	... / atual
LINHA HYSTER (821670)	

Jogo de Reparo Para a Válvula TC.2

JUEGO DE REPARACIÓN PARA LA VALVULA TC-2 • TC-2 HAND BRAKE VALVE REPAIR KIT

Nº FARJ:

97965-2

CONVERSÃO PARA Nº BENDIX:

105065

CONVERSÃO PARA Nº SCANIA:

538427

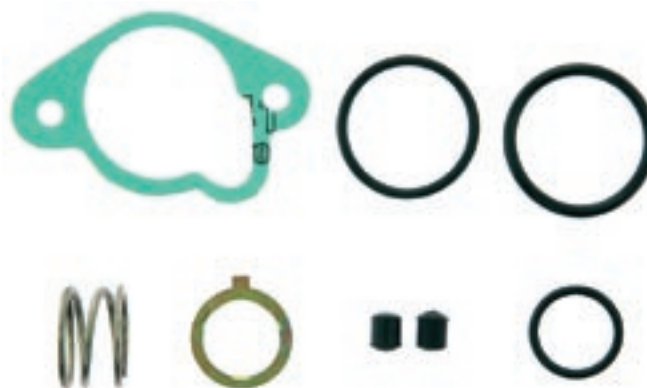

MONTADORA (Nº CONVERSÃO)	APLICAÇÃO
LINHA SAAB. SCANIA	L / LS / LT (77 / 81) LK / LKS (77 / 81) B / BR (77 / 81)
LINHA VOLVO (6 885 919)	N-10 / N-12 (79 / 81) B-58 (79 / 81)
LINHA MAFERSA	... / atual
LINHA TERRA	... / atual

Jogo de Reparo Para a Válvula de Pedal Importada

JUEGO DE REPARACIÓN PARA LA VÁLVULA DE PEDAL IMPORTADA • FOOT BRAKE VALVE REPAIR KIT

Nº FARJ:

98485-2

CONVERSÃO PARA Nº BENDIX:

IMPORTADA

CONVERSÃO PARA Nº SCANIA:

1 953 947

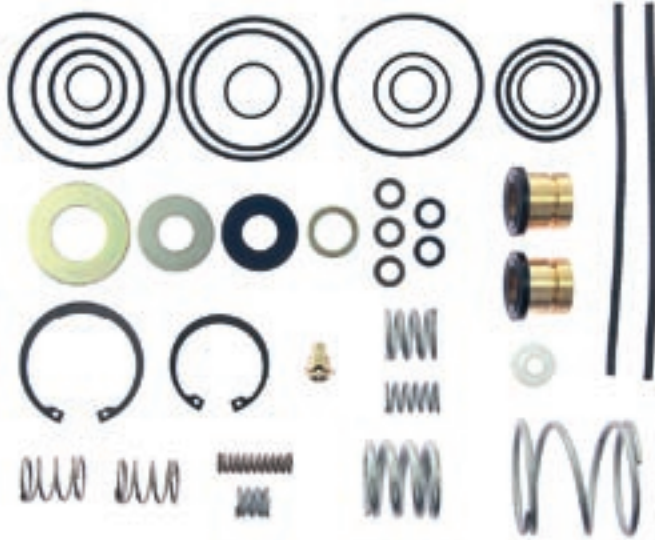

MONTADORA (Nº CONVERSÃO)	APLICAÇÃO
LINHA SCANIA (1 953 947)	113 / 143 (TODOS)

Jogo de Reparo Parcial Para Válvula de Pedal Importada (Sem Travas e Molas)

J. DE REPARACIÓN PARCIAL P/ LA VÁLV. DE PEDAL IMPORTADA (SIN TRABAS Y RESORTES) • FOOT BRAKE VALVE PARTIAL REPAIR KIT

Nº FARJ:

98485-4

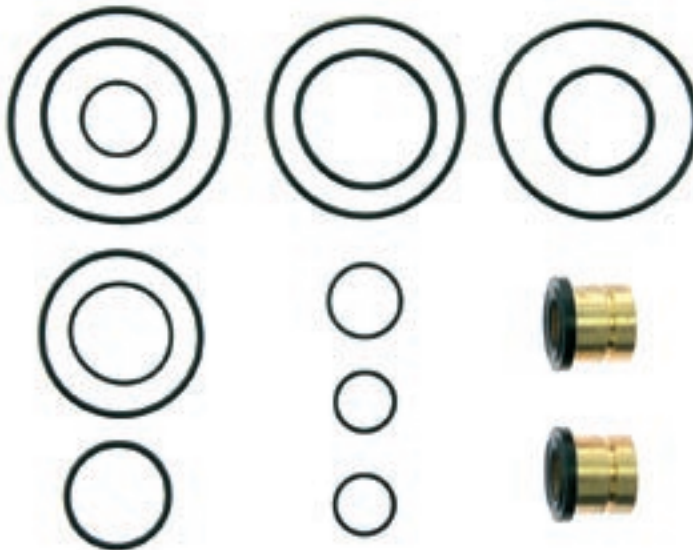

MONTADORA (Nº CONVERSÃO)	APLICAÇÃO
LINHA SCANIA	113/143 (TODOS)

Jogo de Reparo Para a Válvula de Pedal Dupla Importada (Canadense)

JUEGO DE REPARACIÓN PARA LA VÁLVULA PEDAL DUPLA CANADENSE • FOOT BRAKE VALVE REPAIR KIT

Nº FARJ:

97915-2

CONVERSÃO PARA Nº SCANIA:

161 078



MONTADORA (Nº CONVERSÃO)	APLICAÇÃO
LINHA SCANIA (161 078)	CAMINHÕES DA SÉRIE LK L / LS / LT 111

Jogo de Reparo Para a Válvula de Pedal (Sapão)

JUEGO DE REPARACIÓN PARA LA VÁLVULA DE PEDAL • FOOT BRAKE VALVE REPAIR KIT

Nº FARJ:

92065-2

CONVERSÃO PARA Nº FORD:

2 SL.698.423

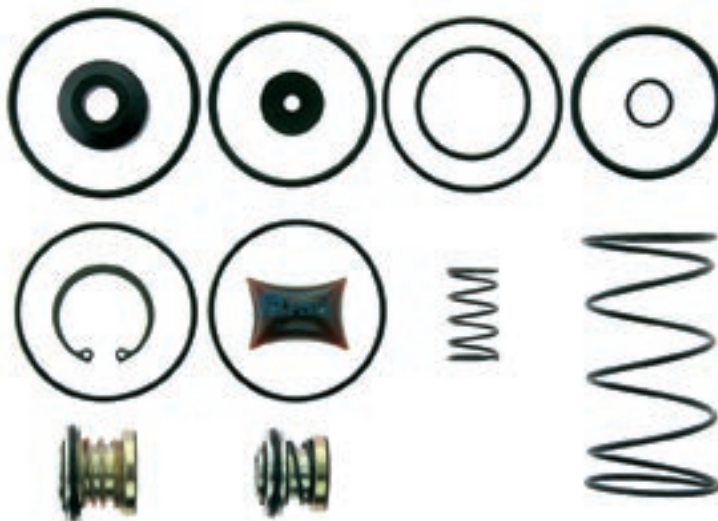

MONTADORA (Nº CONVERSÃO)	APLICAÇÃO
LINHA FORD (2 SL.698.423)	F 12000 / F 14000 (SAPÃO)

Jogo de Reparo Para a Válvula de Pedal Bendix Moderna

JUEGO DE REPARACIÓN PARA LA VÁLVULA DE PEDAL MODERNA • FOOT BRAKE VALVE REPAIR KIT

Nº FARJ:

92505-2

CONVERSÃO PARA Nº FORD:

2 SL.698.423-A



Nº FORD DA VÁLVULA:
1C 44 20 270 BA

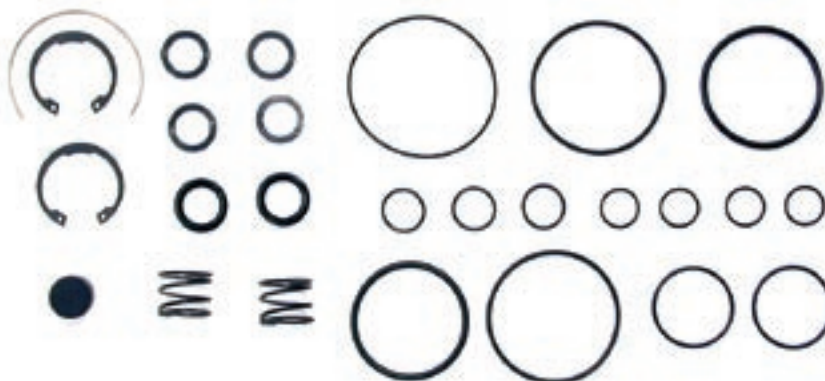

MONTADORA (Nº CONVERSÃO)	APLICAÇÃO
LINHA FORD (2 SL.698.423-A)	F 12000 / F 14000 / F 16000 A PARTIR DE 2000

Válvula de Segurança (rosca 1/4" NPT)

VÁLVULA DE SEGURIDAD • SAFETY VALVE

Nº FARJ:

98595-0

CONVERSÃO PARA Nº BENDIX:

205105

CONVERSÃO PARA Nº SCANIA:

060 080



MONTADORA (Nº CONVERSÃO)	APLICAÇÃO
LINHA SCANIA (060080)	L / LS/ LT / LK / LKS / B / BR (62/81)
LINHA GENERAL MOTORS	A/D-70 (69/84) / D-70 3º EIXO (82/84); 11000 / 13000 / 19000 / 21000 / 22000 (85 A ATUAL)
LINHA FORD (BC 6T 2A550)	F-700/750 (71/80); F-13.000 (80/87)
LINHA VW/CHRYSLER	6.80/6.90/3.11 (88/ATUAL); D-900/950 (70/82); E.13/21 (6X4) (81/85)
LINHA FIAT	130 (76/78); 140 (78/83); 180/190 (72/75); 210/211 (71/78)
LINHA CAT, CLARK, ENGESA, TEREX	.../ATUAL
LINHA HYSTER (821 119)	

Válvula de Segurança (rosca 3/8" NPT)

VÁLVULA DE SEGURIDAD • SAFETY VALVE

Nº FARJ:

98645-0

CONVERSÃO PARA Nº BENDIX:

289487

MONTADORA (Nº CONVERSÃO)	APLICAÇÃO
LINHA FORD	CARGO C-11, C-13, C-15 (85/87) CARGO C-12, C-14, C-16 (87/ATUAL)

Válvula de Retenção Simples (rosca 1/2" x 1/2" NPT)

VÁLVULA DE RETENCIÓN SIMPLE • SIMPLE RETENTION VALVE

Nº FARJ:

98605-0

CONVERSÃO PARA Nº BENDIX:

106222 / 228194

CONVERSÃO PARA Nº SCANIA:

141 334

MONTADORA (Nº CONVERSÃO)	APLICAÇÃO
LINHA SCANIA (141334)	L / LS/ LT / LK / LKS / B / BR (62/77)
LINHA GENERAL MOTORS	A/D-70 (69/84) D-70 - 3º EIXO (82 A 84) 11.000 / 13.000 / 19.000 / 21.000 / 22.000 (85 A ATUAL)
LINHA FORD (TF3 607 390 BC6T 2B170A)	CARGO C-11/C-13/C-15 (85/87); CARGO C-1 2 /C-14 / C-16 (87/ATUAL); F-700/750 (71/80)
LINHA VW/CHRYSLER (029 884 90)	16170 / 16210 (88/ATUAL); D-900/950 (70/82); E-13/E-21 (6x4) (81/85)
LINHA HYSTER (821 120)	

Válvula de Retenção Simples (rosca M.22 x M.22)

VÁLVULA DE RETENCIÓN SIMPLE (CON VÁLVULA DE GOMA) • SIMPLE RETENTION VALVE (WITH RUBBER VALVE)

Nº FARJ:

98625-0

CONVERSÃO PARA Nº BENDIX:

264473

CONVERSÃO PARA Nº SCANIA:

303497

MONTADORA (Nº CONVERSÃO)	APLICAÇÃO
LINHA SCANIA (303 497; 1 672 167)	L / LS/ LT / LK / LKS / B / BR (80/81) T/R-112 (4x2) (81/ATUAL) T/R-112 (6x2/6x4) (81/ATUAL)

Válvula de Retenção Simples (roscas M.22 x M.22 x M.16)

VÁLVULA DE RETENCIÓN SIMPLE • SIMPLE RETENTION VALVE

Nº FARJ:

99135-0

CONVERSÃO PARA Nº BENDIX:

264714

CONVERSÃO PARA Nº VOLVO:

8120600



MONTADORA (Nº CONVERSÃO)	APLICAÇÃO
LINHA VOLVO (8 120 600)	B58-E (APÓS 88) NL 10/12 - B10M (.../ATUAL)

Jogo de Reparo Para Válvula Retenção Simples (Vedação Metálica)

JUEGO DE REPARACIÓN PARA LA VÁLVULA DE RETENCIÓN SIMPLE • SIMPLE RETENTION VALVE REPAIR KIT

Nº FARJ:

98585-2

CONVERSÃO PARA Nº BENDIX:

105033

CONVERSÃO PARA Nº SCANIA:

538422

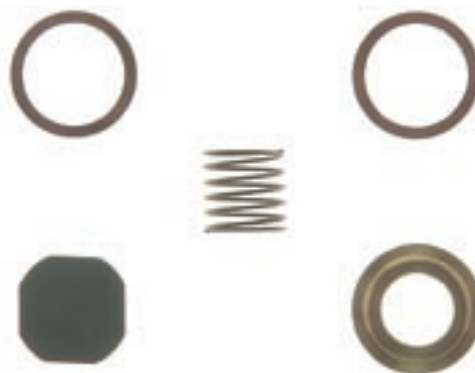

MONTADORA (Nº CONVERSÃO)	APLICAÇÃO
LINHA SCANIA (538422)	L / LS/ LT / LK / LKS / B / BR (62/77)
LINHA GENERAL MOTORS	A/D-70 (69/84) D-70 - 3º EIXO (82 A 84) 11.000 / 13.000 / 19.000 / 21.000 / 22.000 (85 A ATUAL)
LINHA FORD (041 438 72)	CARGO C-11/C-13/C-15 (85/87); CARGO C-1 2 /C-14 / C-16 (87/ATUAL); F-700/750 (71/80)
LINHA VW/CHRYSLER (85HY2B320)	16170 / 16210 (88/ATUAL); D-900/950 (70/82); E-13/E-21 (6x4) (81/85)
LINHA VOLVO	N-10/N-12 (79 A ATUAL) B 10M (88 A ATUAL)
LINHA FIAT	130/140 (76/83); 180/210/211 (63/78); 190 (63/84)
LINHA HYSTER (821 675)	

Jogo de Reparo Para Válvula Retenção Simples (Vedação Borracha)

JUEGO DE REPARACIÓN PARA LA VÁLVULA DE RETENCIÓN SIMPLE • SIMPLE RETENTION VALVE REPAIR KIT

Nº FARJ:

94175-2

CONVERSÃO PARA Nº BENDIX:

105067

CONVERSÃO PARA Nº SCANIA:

538425

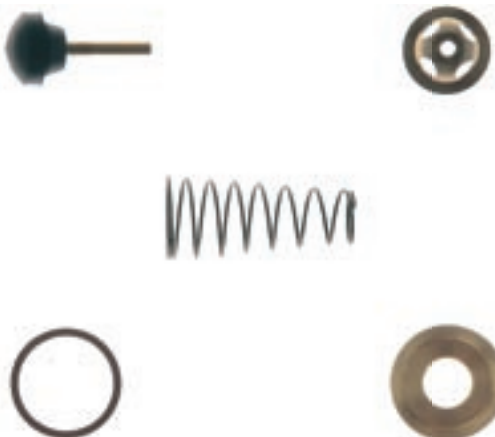

MONTADORA (Nº CONVERSÃO)	APLICAÇÃO
LINHA FORD	F 13000 (80...)
LINHA SCANIA	L / LS / LT / LK / LKS (DE 77 A 80) B / BR (DE 80 A 81) T / R 112
LINHA VOLVO	N10 / 12 (DE 79 A 88) (87...)

Jogo de Reparo Para o Cabeçote do Compressor 02 Cilindros

JUEGO DE REPARACIÓN PARA EL CABEZAL DEL COMPRESOR 02 CILINDROS • COMPRESSOR CYLINDER HEAD REPAIR KIT (TYPE EL 1300/1600)

Nº FARJ:

97005-2

CONVERSÃO PARA Nº VARGA:

SRCG 0002.8

RRCG 0010.1

CONVERSÃO PARA Nº SCANIA:

522392

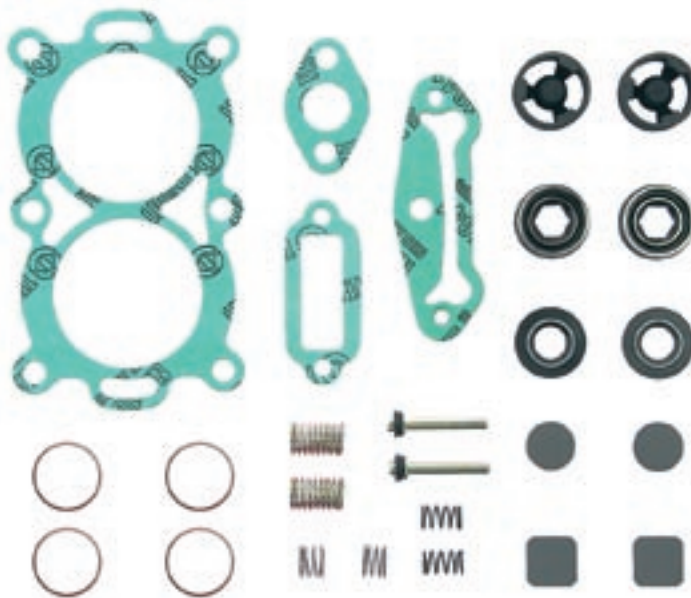

MONTADORA (Nº CONVERSÃO)	APLICAÇÃO
Caterpillar	Motoniveladora (84...)
Ford (BEOT 2A992 A)	Cargo 1113 (85...); C-1215 / 1218 (86...); C-1313 (85...); C-1314 / 1317 (85...); C-1415 / 1418 (86...); C-1514 / 1517 (85...); C-1615 (86...); C-2217 (87...); Cargo CF-7000 (85...); Cargo CF-8000 (87...); Cargo-1114 (85...); (OBS: itens com motor Ford). FT-7000 / F-7000 (77 / 79); F-12000 / F.19000 (80 / 82)
Scania (522.392)	L-75 (58...); L-110 (68...); L-111 (76...); L-76 (62...); LK111 (79...); LK-140 (76...); LK-141 (79...); T-112 / R-112 (86...)
Volkswagen	11.130 / 12.140 (82...); 13.130 / 14.140 (85...); 22.160 (85 / 86); 22-140 (86...)
Volvo (6 885 990)	N-10 (80 / 88); B-10M (87...); NL-10 / NL12 (89...)
J. Case (fora de estrada)	J.I. Case (84...)
Engesa	Cascavel (78...); Urutu (78...)

Jogo de Reparo Parcial Para Cabeçote Compressor Varga 02 Cilindros

JUEGO DE REPARACIÓN PARCIAL PARA EL CABEZAL DEL COMPRESOR 02 CILINDROS • COMPRESSOR CYLINDER HEAD PARTIAL REPAIR KIT

Nº FARJ:

97005-4

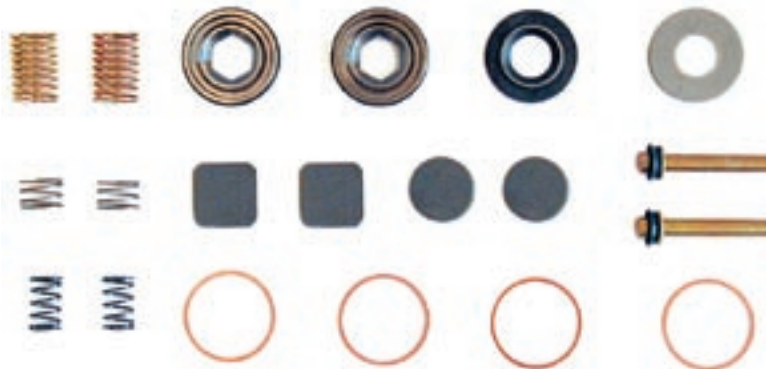

MONTADORA (Nº CONVERSÃO)	APLICAÇÃO
Ford	Cargo - 1113 / 1114 (85 a atual); C-1215 / 1218 (86 a atual); C-1313 / 1314 / 1317 / 1514 / 1517 (85 a atual); C-2217 (87 a atual); Cargo CF 7000 (85 a atual); Cargo CF 8000 (87 a atual); C-1415 / 1418 / 1615 (86 a atual)
Volkswagen	11.130 / 12.140 (82 a atual); 13.130 / 14.140 (85 a atual); 22.160 (85 a 86); 22.140 (86 a atual)
Scania	L-75 / 76 / 110 (... a atual); L-111 (76 a atual); LK-111 / 140 / 141 (... a atual); T-112 / R-112 (86 a atual)
Volvo	N-10 / N-12 (80 a 88); B-10M (87 a atual); B-58 (80 a atual); NL-10 / NL-12 (89 a atual)
J. Case	J.I. Case (84 a atual)
Engesa	Cascavel / Urutu (78 a atual)

Jogo de Juntas Para o Compressor 02 Cilindros Sem Retentor

JUEGO DE JUNTAS PARA EL COMPRESOR 02 CILINDROS SIN RETENEDOR • COMPRESSOR GASKET SET (WITHOUT SEAL)

Nº FARJ:

97205-2

CONVERSÃO PARA Nº VARGA:

RRJU 0006.2

CONVERSÃO PARA Nº SCANIA:

522 393

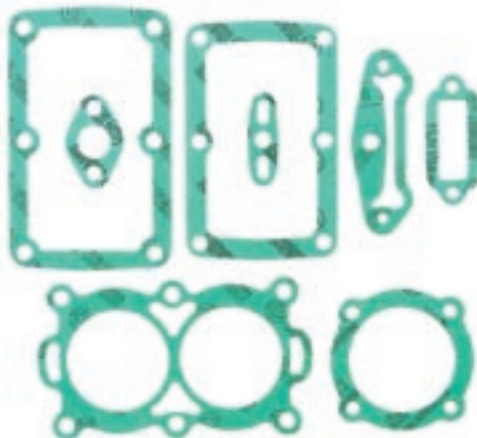

MONTADORA (Nº CONVERSÃO)	APLICAÇÃO
Scania (522 393)	L-75 (58...); L-110 (68...); L-111 (76...); L-76 (62...); LK-111 (79...); LK-140 (76...); LK-141 (79...); T-112 / R-112 (86...)
Volvo	N-10 (80 / 88); B-10M (87...); B-58 (80...); N-12 (80 / 88); NL-10 / NL-12 (89...);
Engesa	Cascavel (78 ...); Urutu (78 ...)
Caterpillar	Motoniveladora (84 ...)

Jogo de Juntas Para o Compressor 02 Cilindros Com Retentor

JUEGO DE JUNTAS PARA EL COMPRESOR 02 CILINDROS CON RETENEDOR • COMPRESSOR GASKET SET (WITH SEAL)

Nº FARJ:

97045-2

CONVERSÃO PARA Nº VARGA:

RRJU 0004.6

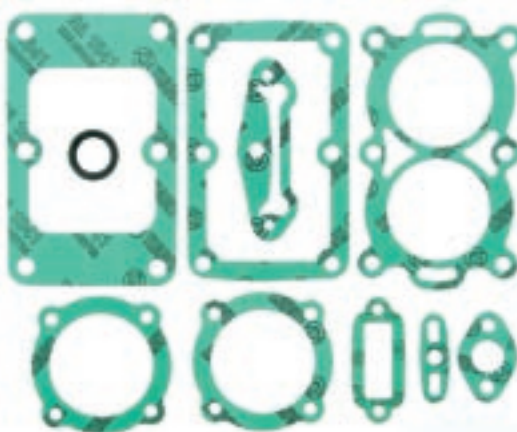

MONTADORA (Nº CONVERSÃO)	APLICAÇÃO
Ford	Cargo - 113 (85...); C-1215 / 1218 (86...); C-1313 (85...); C.1314 / 1317 (85...); C.1415 / 1418 / 1615 (86...); C.1514 / 1517 (85...); C.2217 (87...); Cargo CF-7000 (85...); Cargo CF.8000 (87...); Cargo 1114 (85...) (itens com motor Ford). FT-7000 / F-7000 (77 / 79); F-12000 / F-19000 (80 / 820)
Volkswagen	11.130 / 12.140 (82...); 13.130 / 14.140 (85...); 22.160 (85 / 86); 22.140 (86...)
J.I. Case	J.I. Case (84...)

Jogo de Pistão Modificado Para o Compressor 02 Cilindros (EL 1300/EL 1600)

JUEGO DE PISTÓN MODIFICADO PARA EL COMPRESOR 02 CILINDROS (EL 1300/1600) • COMPRESSOR SPECIAL PISTON SET

Nº FARJ:

99985-STD

99985-025 (010)

99985-050 (020)

99985-075 (030)



MONTADORA (Nº CONVERSÃO)	APLICAÇÃO
Ford	Cargo- 113 / 114 (85 a atual); C-1215 / 1218 (86 a atual); C-1313 / 1314 / 1317 / 1514 / 1517 (85 a atual); C-2217 (87 a atual); Cargo CF.700 (85 a atual); Cargo CF.800 (87 a atual); C-1415 / 1418 / 1615 (86 a atual)
Volkswagen	11.130 / 12.140 (82 a atual); 13.130 / 14.140 (85 a atual); 22160 (85 a 86); 22140 (86 a atual)
Scania	L-75 / 76 / 110 (... a atual); L-111 (76 a atual); LK-111 / 140 / 141 (... a atual); T-112 / R-112 (86 a atual)
Volvo	N-10 / N-12 (80 a 88) - B-10M (87 a atual) - B-58 (80 a atual) - NL-10 / NL-12 (89 a atual)
J. I. Case	J.I. Case (84 a atual)
Engesa	Cascavel / Urutu (78 a atual)

Jogo de Reparo Para o Cabeçote do Compressor 6.90 (Monocilíndrico)

JUEGO DE REPARACIÓN PARA EL CABEZAL DEL COMPRESOR 6.90 • COMPRESSOR CYLINDER HEAD REPAIR KIT (TYPE EL 1030)

Nº FARJ:

97185-2

CONVERSÃO PARA Nº VARGA:

RRCG 0011.1

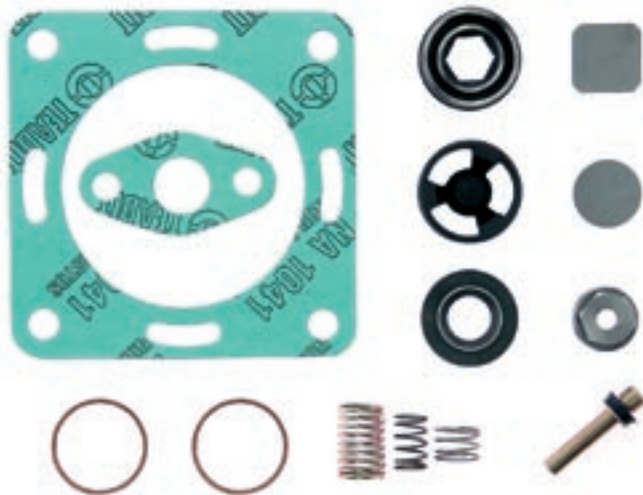

MONTADORA (Nº CONVERSÃO)	APLICAÇÃO
Fiat	140 (78 / ...)
Ford	FB.4000 (82 / 85)
VW	6.90 com motor MWM (82 / ...); 7.90 / 7.90-S (86 / ...); 7.110 (88 / ...)

Jogo de Juntas Para o Compressor 6.90 (Monocilíndrico)

JUEGO DE JUNTAS PARA EL COMPRESOR 6.90 • COMPRESSOR GASKET SET (TYPE EL 1030)

Nº FARJ:

97225-2

CONVERSÃO PARA Nº VARGA:

RRJU 0005.4

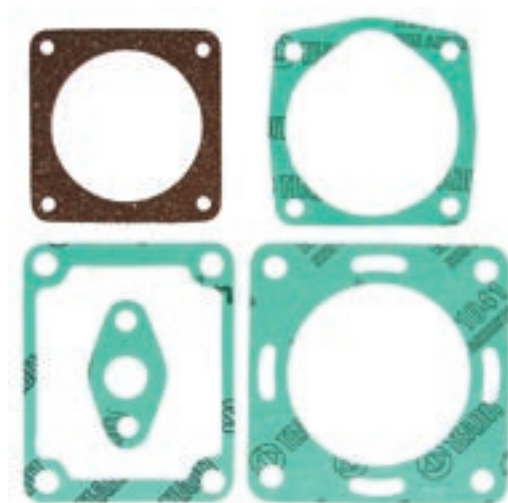

MONTADORA (Nº CONVERSÃO)	APLICAÇÃO
Fiat	140 (78 / ...)
Ford	FB.4000 (82 / 85)
VW	6.90 com motor MWM (82 / ...); 7.90 / 7.90-S (86 / ...); 7.110 (88 / ...)

Jogo de Reparo Parcial Para Cabeçote do Compressor V -160 01 CIL Motor OM 366

JUEGO DE REPARACIÓN PARCIAL PARA EL CABEZAL DEL COMPRESOR OM-366 • COMPRESSOR OM-366 CYLINDER HEAD PARTIAL REPAIR KIT

Nº FARJ:

92655-2

CONVERSÃO PARA Nº VARGA:

RRVA 0056-1



MONTADORA (Nº CONVERSÃO)	APLICAÇÃO
Mercedes-Benz	O-371; L/LK 1214 / 1215 / 1218 / 1414 / 1418 / 2414; OF-1217 / 1318 / 1621; L / LB / LK / LS - 1614 / 1618 / 1621 / 1714 / 1718 / 1721 / 1725; L / LB / LK - 2314 / 2318 / 2321 / 2414 / 2418 / 2425; MOTORES OM-366; MOTORES OM-366 à turbo

Mola de Emergência Para as Câmaras Freio de Mola Tipo 24/30 e 30/30

RESORTE EMERGENCIA PARA LA CÁMARA FRENO DEL RESORTE 24/30 Y 30/30 • MAIN SPRING

Nº FARJ:

97525-0

CONVERSÃO PARA Nº VARGA:

SPMO 4155-0



MONTADORA (Nº CONVERSÃO)	APLICAÇÃO
Fiat	140 (78 / 84)
Ford	F7000 / FT7000 (77 / 79); F 12000 (80 / 82); F 19000 (80 / 82)
Volkswagen	11130 (81 / ...); 13130 (81 / ...)

Jogo de Reparo Para a Válvula de Alívio Rápido

JUEGO DE REPARACIÓN PARA VÁLVULA ALIVIO RÁPIDO • QUICK RELEASE VALVE REPAIR KIT

Nº FARJ:

98455-2

CONVERSÃO PARA Nº VARGA:

RRVA 0036.5

CONVERSÃO PARA Nº VW:

04 183 182



MONTADORA (Nº CONVERSÃO)	APLICAÇÃO
MBB	O 371 / 371 R / RS / RSD / U; OF 1115 / 1215 / 1315 / 1317 / 1318 / 1320 / 1421 / 1515 (Todos); OH 1115 / 1317 / 1518 / 1521 / 1522 / 1523 (Todos) - O 400 / 400 UP / RSD (Todos)
Ford	F700 - P (70 / 88); F 7000 (77 / 80); FT 7000 (78 / 80); F 12000 (80 / 82); F 13000 (80 / 86); F 14000 (86 / ...); F 21000 (80 / 85); Cargo (Todos) (87 / ...)
VW	11.130 / 13.130 (81 / ...) - Todos (89 / ...)
Volvo	B 58 / N.10 / N.12 (80 / ...)
Fiat	Fiat 120 (78 / 84)

Jogo de Reparo Parcial para Compressor W 02 Cilindros (O 500)

JUEGO DE REPARACIÓN PARA COMPRESOR W 02 CILINDROS (O 500) • COMPRESSOR REPAIR KIT - 2 CILYNDERS (O 500)

Nº FARJ:

93955-2

CONVERSÃO PARA Nº WABCO:

411 553 920 2 (SEM CABEÇOTE E PLACA)

PARA COMPRESSOR WABCO Nº:

411 553 000 0

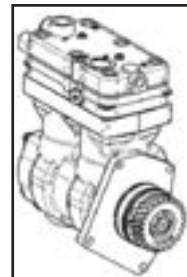
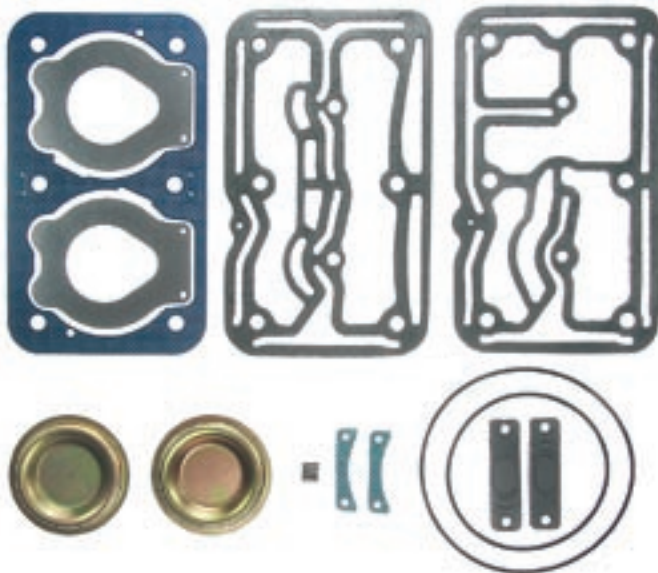

MONTADORA (Nº CONVERSÃO)	APLICAÇÃO
DAIMLER-CHRYSLER	O 500 R

Jogo de Reparo Parcial Para Compressor W 2 Cilindros Com Lâmina Integrada

JUEGO DE REPARACIÓN PARA EL COMPRESOR W 2 CILINDROS CON LÁMINA INTEGRADA • COMPRESSOR CYLINDER PARTIAL REPAIR KIT

Nº FARJ:

94045-2

CONVERSÃO PARA Nº WABCO:

911 553 925 2

411 553 921 2 (SEM CABEÇOTE E PLACA)

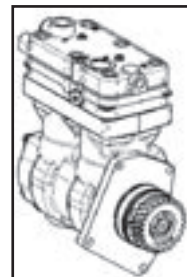
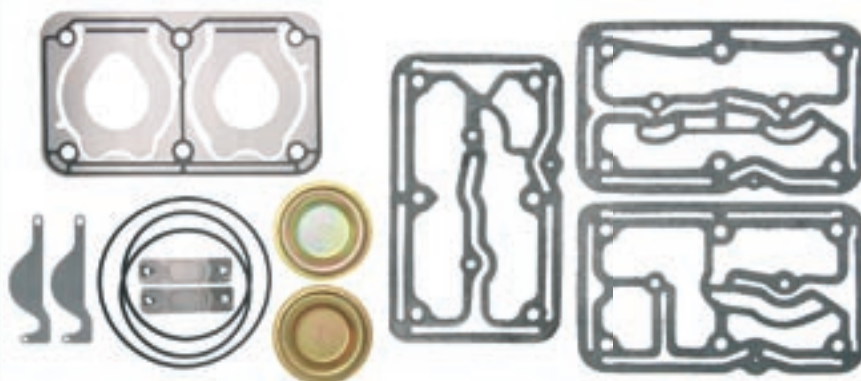

MONTADORA (Nº CONVERSÃO)	APLICAÇÃO
LINHA DAIMLER-CHRYSLER	O 500 R

Jogo de Reparo Para Compressor W 2 Cilindros (0500 UA-Mondego)

JUEGO DE REPARACIÓN PARA EL COMPRESOR W 2 CILINDROS (0500 UA-MONDEGO) • COMPRESSOR CYLINDER PARTIAL REPAIR KIT (0500 UA-MONDEGO)

Nº FARJ:

94205-2

CONVERSÃO PARA COMPRESSOR WABCO Nº:

912 510 100 0

912 510 101 0

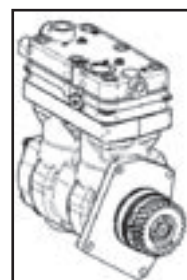
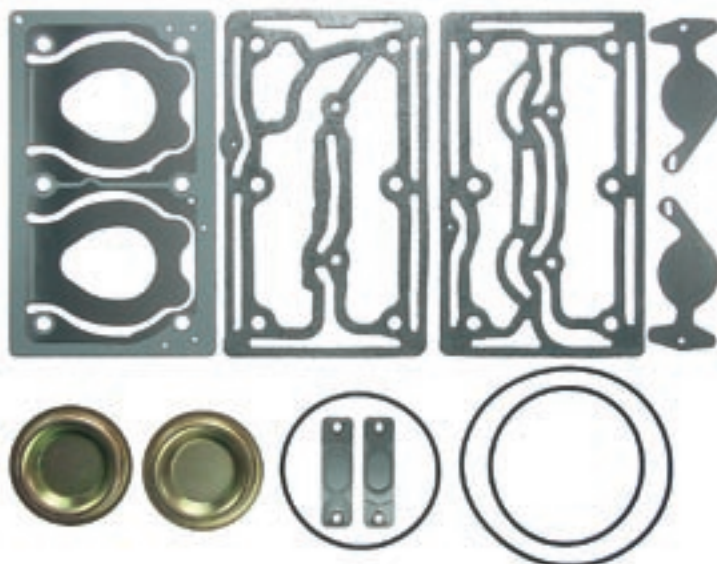

MONTADORA (Nº CONVERSÃO)	APLICAÇÃO
LINHA DAIMLER-CHRYSLER	O 500 UA (MOTOR OM 457 LA)

Jogo de Reparo Completo para Compressor W (O 500)

JUEGO DE REPARACIÓN COMPLETO PARA EL CABEZAL DEL COMPRESOR (O 500) • COMPRESSOR CYLINDER HEAD COMPLETE REPAIR KIT (O 500)

Nº FARJ:

93705-2



MONTADORA (Nº CONVERSÃO)	APLICAÇÃO
DAIMLER-CHRYSLER	1728 S / 2423 B / 2428
ARTEGO	1315 / 1418 / 1518
AXOR	1725 / 1728 / 1933 / 2418 / 2533 / 2825 / 2831 / 0500 (URBANO)

Jogo de Reparo Cabeçote para Compressor W (O 500)

JUEGO DE REPARACIÓN PARA EL CABEZAL DEL COMPRESOR (O 500) • COMPRESSOR CYLINDER HEAD REPAIR KIT (O 500)

Nº FARJ:

93695-2

CONVERSÃO PARA Nº WABCO:

411 154 001 2

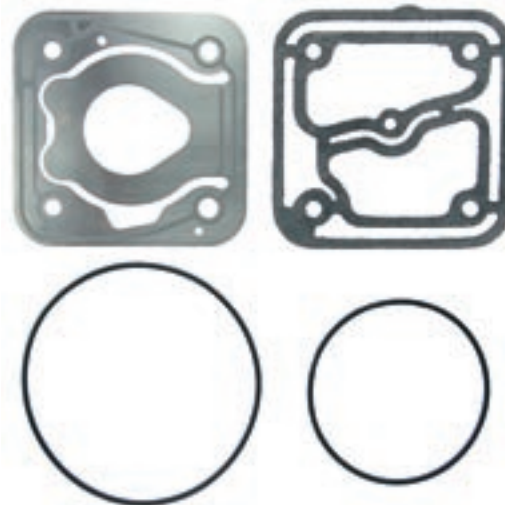

MONTADORA (Nº CONVERSÃO)	APLICAÇÃO
DAIMLER-CHRYSLER	1728 S, 2423 B, 2428 /
ARTEGO	1315 / 1418 / 1518
AXOR	1725 / 1728 / 1933 / 2418 / 2533 / 2825 / 2831 / O 500 (URBANO)

Válvula de Lâminas Para o Compressor Wabco Ø 90mm (MB 355)

VÁLVULA DE LÁMINAS PARA EL COMPRESOR WABCO Ø 90MM (MBB 355) • COMPLETE FLAP VALVE

Nº FARJ:

97055-0

CONVERSÃO PARA Nº WABCO:

411 034 500 2

CONVERSÃO PARA Nº MBB:

000 130 13 20



MONTADORA (Nº CONVERSÃO)	APLICAÇÃO
LINHA MERCEDES BENZ	L / LK1519 / LS1519 / LS1520 / LS1524 / 1525 - L / LK1520 LG1819 / LS1924 / 1924 A - LS1929 / LS1932 / 1933 / 1934 L / LB / LK2219 - L / LB / LK2220 - OH1419 / OH1420 / OH1517 / OH1518 O370 R / RS - O370 RSD - O371 R / RS - O371 RSD - O371 U / O371 UP - L / LK1519 LS 1519 - LG 1819 - L / LB / LK2219 - O355 / O364 / O365

Jogo de Reparo Para a Válvula de Lâminas do Compressor Wabco Ø 90mm (MB 355)

JUEGO DE REPARACIÓN PARA LA VÁLVULA DE LÁMINAS PARA EL COMPRESOR WABCO Ø 90MM (MBB 355) • FLAP VALVE REPAIR KIT

Nº FARJ:

97075-2

CONVERSÃO PARA Nº WABCO:

411 034 003 2

CONVERSÃO PARA Nº MBB:

000 130 39 20



MONTADORA (Nº CONVERSÃO)	APLICAÇÃO
LINHA MERCEDES BENZ	L /LK1519 / LS1519 / LS1520 / LS1524 / 1525 - L / LK1520 LG1819 / LS1924 / 1924 A - LS1929 / LS1932 / 1933 / 1934 L / LB / LK2219 - L / LB / LK2220 - OH1419 / OH1420 / OH1517 / OH1518 O370 R / RS - O370 RSD - O371 R / RS - O371 RSD - O371 U / O371 UP - L / LK1519 LS 1519 - LG 1819 - L / LB / LK2219 - O355 / O364 / O365

Jogo de Reparo Completo Para o Compressor Ø 90 mm (MBB 355)

JUEGO DE REPARACIÓN PARA EL COMPRESOR Ø 90MM (MBB 355) • COMPLETE COMPRESSOR REPAIR KIT

Nº FARJ:

92465-2

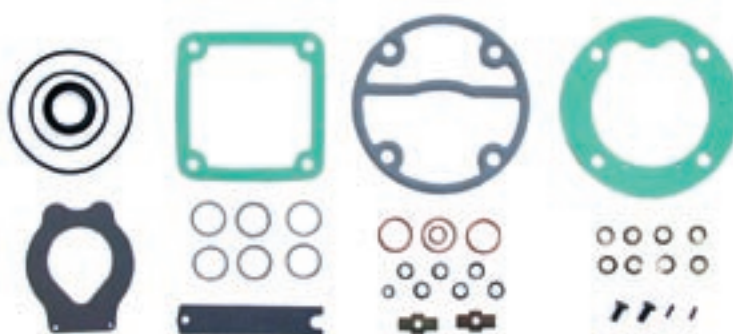

MONTADORA (Nº CONVERSÃO)	APLICAÇÃO
LINHA MERCEDES BENZ	L /LK1519 / LS1519 / LS1520 / LS1524 / 1525 - L / LK1520 LG1819 / LS1924 / 1924 A - LS1929 / LS1932 / 1933 / 1934 L / LB / LK2219 - L / LB / LK2220 - OH1419 / OH1420 / OH1517 / OH1518 O370 R / RS - O370 RSD - O371 R / RS - O371 RSD - O371 U / O371 UP - L / LK1519 LS 1519 - LG 1819 - L / LB / LK2219 - O355 / O364 / O365

Jogo de Reparo Para o Compressor Wabco Ø 90 mm (MB 355)

JUEGO DE REPARACIÓN PARA EL COMPRESOR WABCO Ø 90MM (MBB 355) • COMPRESSOR REPAIR KIT

Nº FARJ:

97445-2

CONVERSÃO PARA Nº WABCO:

411 034 004 2

CONVERSÃO PARA Nº MBB:

000 586 40 13

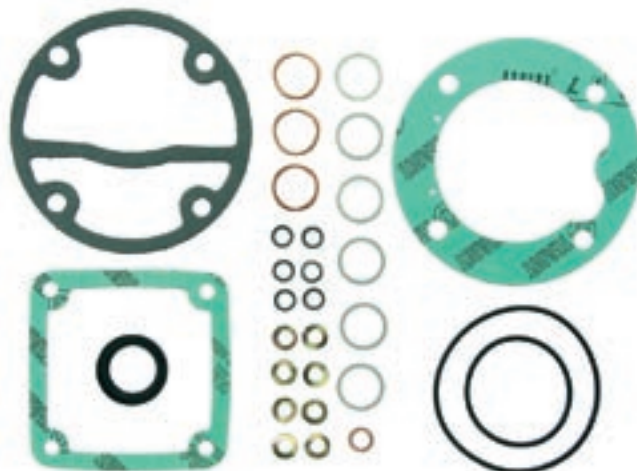

MONTADORA (Nº CONVERSÃO)	APLICAÇÃO
LINHA MERCEDES BENZ	L /LK1519 / LS1519 / LS1520 / LS1524 / 1525 - L / LK1520 LG1819 / LS1924 / 1924 A - LS1929 / LS1932 / 1933 / 1934 - L / LB / LK2219 L / LB / LK2220 - OH1419 / OH1420 / OH1517 / OH1518 - O370 R / RS - O370 RSD O371 R / RS - O371 RSD - O371 U / O371 UP - L / LK1519 - LS 1519 - LG 1819 L / LB / LK2219 - O355 / O364 / O365

Pistão Para o Compressor Wabco Ø 90mm (MB 355)

PISTÓN PARA COMPRESOR WABCO Ø 90MM (MBB 355) • COMPRESSOR PISTON

Nº FARJ:

97755-0 (STD) / 97765-0 (020)
/ 97775-0 (040)

CONVERSÃO PARA Nº WABCO:

411 042 620 2 (STD)

411 042 623 2 (020)

411 042 626 2 (040)

CONVERSÃO PARA Nº MBB:

000 130 11 17 (STD)

000 130 18 17 (020)

000 130 19 17 (040)



MONTADORA (Nº CONVERSÃO)	APLICAÇÃO
LINHA MERCEDES BENZ	L / LK 1519 / LS 1520 / LS 1524 / 1525 - L / LK 1520 LG 1819 / LS 1924 / 1924 A - LS 1929 / LS 1932 / 1933 / 1934 L / LB / LK 2219 - L / LB / LK 2220 - OH 1419 / OH 1420 / OH 1517 / OH 1518 O 370 R / RS / RSD - O 371 R / RS / RSD - O 371 U / 0371 UP L / LK 1519 - LS 1519 - LG 1819 - L / LB / LK 2219 - O 355 / O 364 / 0365

Jogo de Reparo Para Válvula de Lâminas Para o Compressor 366

JUEGO DE REPARACIÓN PARA LA VÁLVULA DE LÁMINAS DEL COMPRESOR 366 • FLAP VALVE REPAIR KIT

Nº FARJ:

99585-2

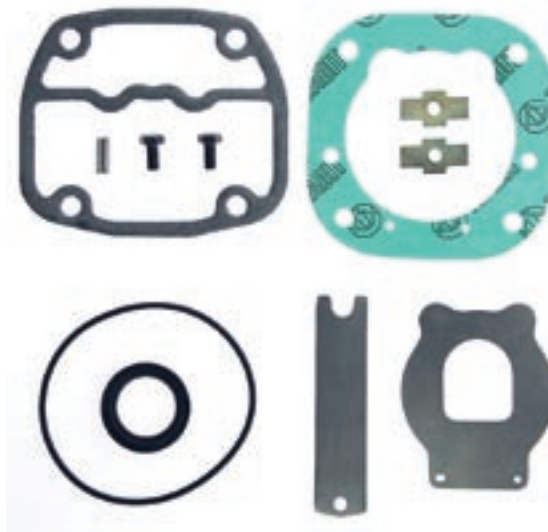

MONTADORA (Nº CONVERSÃO)	APLICAÇÃO
LINHA FORD	Todos os veículos Ford Cargo a partir de 1991.
LINHA MBB	MOTOR 366

Jogo de Reparo Completo Para Cabeçote do Compressor OM 457

JUEGO DE REPARACIÓN COMPLETO PARA EL CABEZAL DEL COMPRESOR OM 457 • OM 457 COMPRESSOR CYLINDER HEAD COMPLETE KIT

Nº FARJ:

93035-2

CONVERSÃO PARA N.º WABCO:

411 151 921 2 / 884 503 212 2

411 153 000 2 / 911 153 933 2

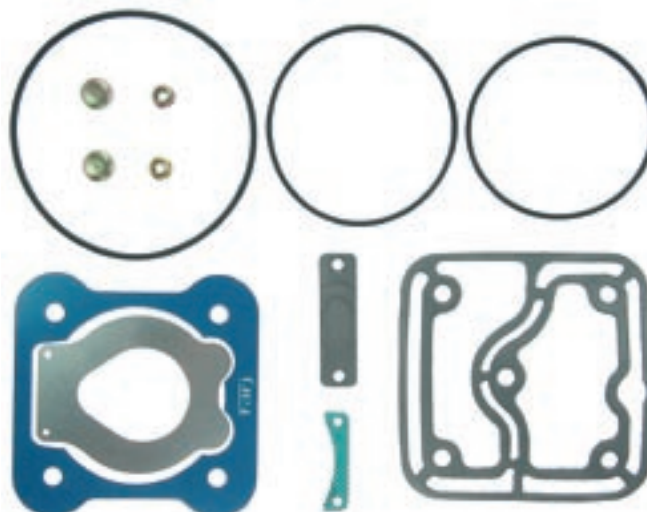

MONTADORA (Nº CONVERSÃO)	APLICAÇÃO
LINHA MERCEDES BENZ	LS 1938 (A PARTIR DE 1998) L / LK / LS 2638 - 1938 S - O 400 RSD 712 C / 914 C / 1215 C / OF 1417 - LO 914

Jogo de Reparo Parcial Para Cabeçote do Compressor OM 457

JUEGO DE REPARACIÓN PARCIAL PARA EL CABEZAL DEL COMPRESOR OM 457 • OM 457 COMPRESSOR CYLINDER HEAD PARTIAL KIT

Nº FARJ:
93035-4



MONTADORA (Nº CONVERSÃO)	APLICAÇÃO
LINHA MERCEDES BENZ	LS 1938 (A PARTIR DE 1998) L / LK / LS 2638 - 1938 S - O 400 RSD 712 C / 914 C / 1215 C / OF 1417 - LO 914

Jogo de Reparo Para Cabeçote do Compressor W Cummins (VW/Ford)

JUEGO DE REPARACIÓN PARA CABEZAL DEL COMPRESOR W CUMMINS (VW / FORD) • COMPRESSOR CYLINDER HEAD REPAIR KIT (VW / FORD)

Nº FARJ

93385-2

CONVERSÃO PARA N.º WABCO:
911 155 920 2

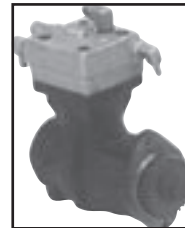
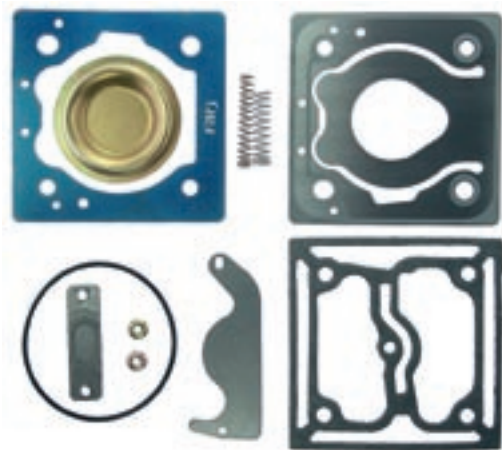

MONTADORA (Nº CONVERSÃO)	APLICAÇÃO
LINHA VOLKSWAGEN 2NF198301	13170 / 15170 / 17210 (À PARTIR DE JANEIRO/2002)
LINHA FORD	F 12000 / 14000 / 1600 (À PARTIR DE JANEIRO/2002) FORD CARGO DE 12 À 40 TON. (À PARTIR DE JANEIRO/2002)

Jogo de Reparo Para Compressor W Mono Com Cabeçote Alongado (1938 S)

JUEGO DE REPARACIÓN PARA EL COMPRESOR W MONO COM CABEZAL ALARGADO (1938 S) • COMPRESSOR CYLINDER LONG HEAD REPAIR KIT

Nº FARJ:

93975-2

CONVERSÃO PARA N.º WABCO:
421 352 002 2

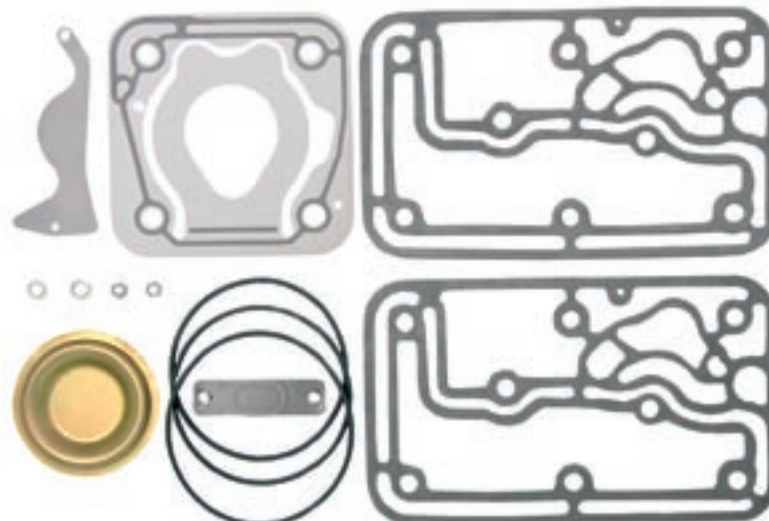

MONTADORA (Nº CONVERSÃO)	APLICAÇÃO
LINHA DAIMLER-CHRYSLER	1938 S / 1944 S / O 400 / O 500 R / O 500 RSD
LINHA VOLKSWAGEN	CONSTELLATION

Jogo de Reparo Para o Cabeçote do Compressor Integrado (Ø 94mm)

JUEGO DE REPARACIÓN PARA EL CABEZAL DEL COMPRESOR INTEGRADO (Ø 94MM) • INTEGRATED COMPRESSOR CYLINDER HEAD REPAIR KIT

Nº FARJ:

98975-2

CONVERSÃO PARA Nº WABCO:

411 003 008 2

CONVERSÃO PARA Nº MBB:

352 586 01 13



MONTADORA (Nº CONVERSÃO)	APLICAÇÃO
LINHA MBB	L/LK 1113/114/1214/1313/1314/1316/1317/1318 1414/1418/1513/1514/1516/1517/1518/1614/1618 2013/2014/2213/2214/2216/2217/2314/2318 LS 1113/1114/1313/1316/1318 LA/LAK 1313/1314/1316/1418 LB 2013/2014/2213/2214/2216/2217/2314/2318 OF 1113/1114/1115/1313/1314/1315/1316/1318 OH 1313/1314/1316/1317/1318

Jogo de Reparo Completo Para a Válvula de Pedal

JUEGO DE REPARACIÓN COMPLETO PARA VÁLVULA DE PEDAL • FOOT BRAKE VALVE COMPLETE REPAIR KIT

Nº FARJ:

98245-2

CONVERSÃO PARA Nº WABCO:

461 315 007 2 (ATÉ SEMANA 41/2003)

884 503 506 2 (A PARTIR SEMANA 42/2003)

CONVERSÃO PARA Nº MBB:

345 586 70 35

000 430 62 00



MONTADORA (Nº CONVERSÃO)	APLICAÇÃO
LINHA MERCEDES BENZ 001 431 83 05 / 345 431 71 05	L / LK 1113 / 1114 / 1313 / 1316 / 1317 / 1318; 1513 / 1514 / 1516 / 1517 / 1518 / 1519; 1520 / 2013 / 2014 / 2019 / 2213 / 2214; 2216 / 2217 / 2219 / 2220 / 2224 / 2225; LS 1113 / 1313 / 1316 / 1519 / 1520; 1932 / 1933/ 1934; O 364 / 365; O 370 / 371; OF 1114 / 1115 / 1314 / 1315 / 1316 / 1318; OH 1314 / 1316 / 1317 / 1318 / 1420 / 1518; L 909 / 912; LO 809 / 812; L / LK 1214 / 1218 / 1414 / 1418 / 1618 / 1625 / 2318 / 2325; LA / LAK 1418; LB 2318 / 2325; LS1625 / 1630 / 1935 / 1941
LINHA VOLVO	Todos os veículos
LINHA VOLKSWAGEM	7.90 / 7.110 / 11.130 / 11.140 / 11.160 - 12.140 / 13.130 / 13.210 até 1990 Todos os veículos a partir de 1991 com exceção de 7.90 / 7.110 / 18.140 VW 16.180 CO - B 1618 (ônibus)

Jogo de Reparo Parcial Para a Válvula de Pedal

JUEGO DE REPARACIÓN PARCIAL PARA VÁLVULA DE PEDAL • FOOT BRAKE VALVE PARTIAL REPAIR KIT

Nº FARJ:

97495-2

CONVERSÃO PARA Nº WABCO:

461 315 006 2 (ATÉ SEMANA 41/2003)

884 503 505 2 (A PARTIR SEMANA 42/2003)

CONVERSÃO PARA Nº MBB:

000 430 11 60

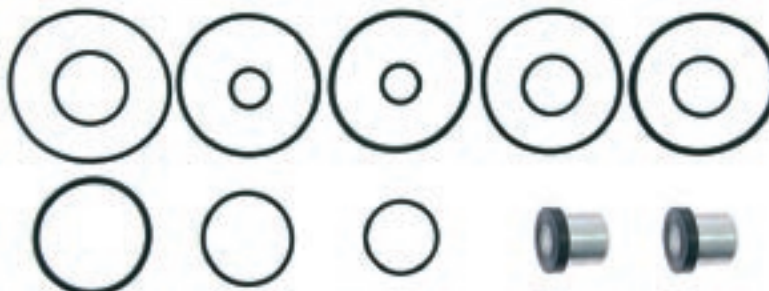

MONTADORA (Nº CONVERSÃO)	APLICAÇÃO
LINHA MERCEDES BENZ (000 430 11 60)	L / LK 1113 / 1114 / 1313 / 1316 / 1317 / 1318; 1513 / 1514 / 1516 / 1517 / 1518 / 1519; 1520 / 2013 / 2014 / 2019 / 2213 / 2214; 2216 / 2217 / 2219 / 2220 / 2224 / 2225; LS 1113 / 1313 / 1316 / 1519 / 1520; 1932 / 1933/ 1934; O 364 / 365; O 370 / 371; OF 1114 / 1115 / 1314 / 1315 / 1316 / 1318; OH 1314 / 1316 / 1317 / 1318 / 1420 / 1518; L 909 / 912; LO 809 / 812; L / LK 1214 / 1218 / 1414 / 1418 / 1618 / 1625 / 2318 / 2325; LA / LAK 1418; LB 2318 / 2325; LS1625 / 1630 / 1935 / 1941
LINHA VOLVO	Todos os veículos
LINHA VOLKSWAGEM	7.90 / 7.110 / 11.130 / 11.140 / 11.160 12.140 / 13.130 / 13.210 até 1990 Todos os veículos a partir de 1991 com exceção de 7.90 / 7.110 / 18.140 VW 16.180 CO B 1618 (ônibus)

Jogo de Reparo Para Válvula de Pedal Para Alta Temperatura

JUEGO DE REPARACIÓN PARA VÁLVULA DE PEDAL PARA ALTA TEMPERATURA • HIGH TEMPERATURE FOOT BRAKE VALVE REPAIR KIT



Nº FARJ:
98245-2 AT
CONVERSÃO PARA Nº wabco:
461 315 007 2
CONVERSÃO PARA Nº MBB:
000 430 62 00



MONTADORA (Nº CONVERSÃO)	APLICAÇÃO
LINHA MERCEDES BENZ 001 431 83 05 / 345 431 71 05	L / LK 1113 / 1114 / 1313 / 1316 / 1317 / 1318; 1513 / 1514 / 1516 / 1517 / 1518 / 1519; 1520 / 2013 / 2014 / 2019 / 2213 / 2214; 2216 / 2217 / 2219 / 2220 / 2224 / 2225; LS 1113 / 1313 / 1316 / 1519 / 1520; 1932 / 1933/ 1934; O 364 / 365; O 370 / 371; OF 1114 / 1115 / 1314 / 1315 / 1316 / 1318; OH 1314 / 1316 / 1317 / 1318 / 1420 / 1518; L 909 / 912; LO 809 / 812; L / LK 1214 / 1218 / 1414 / 1418 / 1618 / 1625 / 2318 / 2325; LA / LAK 1418; LB 2318 / 2325; LS1625 / 1630 / 1935 / 1941
LINHA VOLVO	Todos os veículos
LINHA VOLKSWAGEM	7.90 / 7.110 / 11.130 / 11.140 / 11.160 - 12.140 / 13.130 / 13.210 até 1990 Todos os veículos a partir de 1991 com exceção de 7.90 / 7.110 / 18.140 VW 16.180 CO - B 1618 (ônibus)

Jogo de Reparo Para a Válvula de Pedal (MBB 1620)

JUEGO DE REPARACIÓN PARA LA VÁLVULA DE PEDAL (MBB 1620) • FOOT BRAKE VALVE REPAIR KIT



Nº FARJ:
99725-2
CONVERSÃO PARA Nº WABCO:
461 315 002 2
CONVERSÃO PARA Nº MBB:
000 586 72 43



MONTADORA (Nº CONVERSÃO)	APLICAÇÃO
LINHA MERCEDES BENZ	TODOS OS VEÍCULOS CARA CHATA (A PARTIR DE 1997) L 1218/1418 LK 1418/1620 (A PARTIR DE 1996)

Pistão de Acionamento Primário

PISTÓN DE ACIONAMENTO PRIMARIO • FOOT BRAKE VALVE SECONDARY CONTROL PISTON



Nº FARJ:
91565-0
CONVERSÃO PARA Nº WABCO:
461 315 628 4



MONTADORA (Nº CONVERSÃO)	APLICAÇÃO
LINHA MERCEDES BENZ	L / LK 1113 / 1114 / 1313 / 1316 / 1317 / 1318; 1513 / 1514 / 1516 / 1517 / 1518 / 1519; 1520 / 2013 / 2014 / 2019 / 2213 / 2214; 2216 / 2217 / 2219 / 2220 / 2224 / 2225; LS 1113 / 1313 / 1316 / 1519 / 1520; 1932 / 1933/ 1934; O 364 / 365; O 370 / 371; OF 1114 / 1115 / 1314 / 1315 / 1316 / 1318; OH 1314 / 1316 / 1317 / 1318 / 1420 / 1518; L 909 / 912; LO 809 / 812; L / LK 1214 / 1218 / 1414 / 1418 / 1618 / 1625 / 2318 / 2325; LA / LAK 1418; LB 2318 / 2325; LS1625 / 1630 / 1935 / 1941
LINHA VOLVO	Todos os veículos
LINHA VOLKSWAGEM	7.90 / 7.110 / 11.130 / 11.140 / 11.160 12.140 / 13.130 / 13.210 até 1990 Todos os veículos a partir de 1991 com exceção de 7.90 / 7.110 / 18.140 VW 16.180 CO B 1618 (ônibus)

Pistão de Acionamento Secundário

PISTÓN DE ACIONAMENTO SECUNDARIO • FOOT BRAKE VALVE PRIMARY CONTROL PISTON

Nº FARJ:

91555-0

CONVERSÃO PARA Nº WABCO:

461 315 626 4



MONTADORA (Nº CONVERSÃO)	APLICAÇÃO
LINHA MERCEDES BENZ	L / LK 1113 / 1114 / 1313 / 1316 / 1317 / 1318; 1513 / 1514 / 1516 / 1517 / 1518 / 1519; 1520 / 2013 / 2014 / 2019 / 2213 / 2214; 2216 / 2217 / 2219 / 2220 / 2224 / 2225; LS 1113 / 1313 / 1316 / 1519 / 1520; 1932 / 1933/ 1934; O 364 / 365; O 370 / 371; OF 1114 / 1115 / 1314 / 1315 / 1316 / 1318; OH 1314 / 1316 / 1317 / 1318 / 1420 / 1518; L 909 / 912; LO 809 / 812; L / LK 1214 / 1218 / 1414 / 1418 / 1618 / 1625 / 2318 / 2325; LA / LAK 1418; LB 2318 / 2325; LS1625 / 1630 / 1935 / 1941
LINHA VOLVO	Todos os veículos
LINHA VOLKSWAGEM	7.90 / 7.110 / 11.130 / 11.140 / 11.160 12.140 / 13.130 / 13.210 até 1990 Todos os veículos a partir de 1991 com exceção de 7.90 / 7.110 / 18.140 VW 16.180 CO B 1618 (ônibus)

Jogo de Reparo para Válvula de Pedal

JUEGO DE REPARACIÓN PARA LA VÁLVULA DE PEDAL • FOOT BRAKE VALVE REPAIR KIT

Nº FARJ:

99205-2

CONVERSÃO PARA Nº WABCO:

014 157

884 509 018 2

CONVERSÃO PARA Nº SCANIA:

313 114



MONTADORA (Nº CONVERSÃO)	APLICAÇÃO
LINHA SCANIA	R / RT 112 / 142 K / F / L / S 112

Jogo de Reparo Para Válvula de Pedal

JUEGO DE REPARACIÓN PARA LA VÁLVULA DE PEDAL • FOOT BRAKE VALVE REPAIR KIT

Nº FARJ:

91705-2

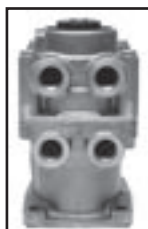

MONTADORA (Nº CONVERSÃO)	APLICAÇÃO
LINHA MBB	371 (TRÔLEIBUS)

Jogo de Reparo para Válvula de Pedal (OF 1417 / 1620 / 1721 - 98)

JUEGO DE REPARACIÓN PARA LA VÁLVULA DE PEDAL • FOOT BRAKE VALVE REPAIR KIT

Nº FARJ:

93445-2

CONVERSÃO PARA Nº WABCO:

461 315 913 2

884 502 628 2



MONTADORA (Nº CONVERSÃO)	APLICAÇÃO
MBB	712C, 914C / LO 914, 1417, 1721 OF / OH 1421L, 1621L, 1625L, 1628L / 1214, 1218, 1414, 1418, 1420, 1714, 1715, 1718, 1721, 1214, 1414, 1418, 1714, 1817 K/ 1215C, 1721S / OH 1421L, 1621L, 1625L, 1635L / 1938 E 19445S / L1218, 1418, 1818EL, 1620, 1622, 2638 / LK 1620, 2638 / LS 1938, 2638 / OF 1620 PLUS
VOLKSWAGEN (2R0698304)	7100, 7100S, 8120, 8140, 8140CO E S, 8150, 8150VUC, 9150,9150CO

Conjunto Válvula de Pedal

CONJUNTO PARA LA VÁLVULA DE PEDAL • COMPLETE FOOT BRAKE VALVE

Nº FARJ:

99855-55

CONVERSÃO PARA Nº WABCO:

461 315 038 0

461 315 040 0

461 315 066 0



MONTADORA (Nº CONVERSÃO)	APLICAÇÃO
LINHA MERCEDES BENZ	L / LK 1113 / 1114 / 1313 / 1316 / 1317 / 1318; 1513 / 1514 / 1516 / 1517 / 1518 / 1519; 1520 / 2013 / 2014 / 2019 / 2213 / 2214; 2216 / 2217 / 2219 / 2220 / 2224 / 2225; LS 1113 / 1313 / 1316 / 1519 / 1520; 1932 / 1933/ 1934; O 364 / 365; O 370 / 371; OF 1114 / 1115 / 1314 / 1315 / 1316 / 1318; OH 1314 / 1316 / 1317 / 1318 / 1420 / 1518; L 909 / 912; LO 809 / 812; L / LK 1214 / 1218 / 1414 / 1418 / 1618 / 1625 / 2318 / 2325; LA / LAK 1418; LB 2318 / 2325; LS1625 / 1630 / 1935 / 1941
LINHA VOLVO	Todos os veículos
LINHA VOLKSWAGEM	7.90 / 7.110 / 11.130 / 11.140 / 11.160 12.140 / 13.130 / 13.210 até 1990 Todos os veículos a partir de 1991 com exceção de 7.90 / 7.110 / 18.140 VW 16.180 CO B 1618 (ônibus)

Corpo Superior da Válvula de Pedal W

CUERPO DE LA VÁLVULA DE PEDAL • FOOT BRAKE SUPERIOR BODY

Nº FARJ

985.010

CONVERSÃO PARA N.º WABCO:

461 315 023 4



MONTADORA (Nº CONVERSÃO)	APLICAÇÃO
LINHA MERCEDES BENZ	L / LK 1113 / 1114 / 1313 / 1316 / 1317 / 1318; 1513 / 1514 / 1516 / 1517 / 1518 / 1519; 1520 / 2013 / 2014 / 2019 / 2213 / 2214; 2216 / 2217 / 2219 / 2220 / 2224 / 2225; LS 1113 / 1313 / 1316 / 1519 / 1520; 1932 / 1933/ 1934; O 364 / 365; O 370 / 371; OF 1114 / 1115 / 1314 / 1315 / 1316 / 1318; OH 1314 / 1316 / 1317 / 1318 / 1420 / 1518; L 909 / 912; LO 809 / 812; L / LK 1214 / 1218 / 1414 / 1418 / 1618 / 1625 / 2318 / 2325; LA / LAK 1418; LB 2318 / 2325; LS1625 / 1630 / 1935 / 1941
LINHA VOLVO	Todos os veículos
LINHA VOLKSWAGEM	7.90 / 7.110 / 11.130 / 11.140 / 11.160 12.140 / 13.130 / 13.210 até 1990 Todos os veículos a partir de 1991 com exceção de 7.90 / 7.110 / 18.140 VW 16.180 CO B 1618 (ônibus)

Conjunto para Válvula de Pedal (SC 113)

CONJUNTO PARA LA VÁLVULA DE PEDAL • COMPLETE FOOT BRAKE VALVE

Nº FARJ:

93885-79

CONVERSÃO PARA Nº WABCO:

461 315 100 0



MONTADORA (Nº CONVERSÃO)	APLICAÇÃO
SCANIA (1333514)	K113 CL / K 113 TL

Jogo de Reparo Para Válvula de Pedal

JUEGO DE REPARACIÓN PARA LA VÁLVULA DE PEDAL • FOOT BRAKE VALVE REPAIR KIT

Nº FARJ:

92375-2

CONVERSÃO PARA Nº WABCO:

461 315 907 2

Nº DA VÁLVULA WABCO:

461 315 180 0

Nº DA VÁLVULA SCANIA:

1 324 663

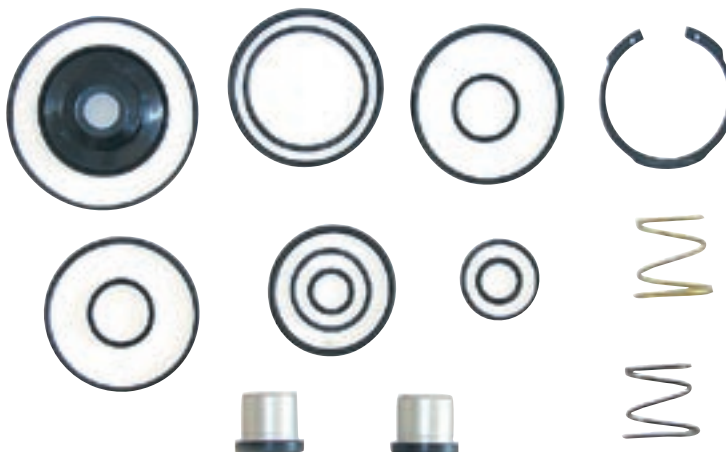

MONTADORA (Nº CONVERSÃO)	APLICAÇÃO
LINHA SCANIA	TODOS OS VEÍCULOS A PARTIR DE 2000

Jogo de Reparo Para o Regulador de Pressão Moderno

JUEGO DE REPARACIÓN PARA EL REGULADOR DE PRESIÓN MODERNO • UNLOADER VALVE REPAIR KIT (TYPE 20/30 AND 24/30)

Nº FARJ:

98195-2

CONVERSÃO PARA Nº WABCO:

975 300 000 2

CONVERSÃO PARA Nº MBB:

001 586 43 43

344 586 73 43



MONTADORA (Nº CONVERSÃO)	APLICAÇÃO
LINHA MERCEDES BENZ (001 586 43 43 / 344 586 73 43)	L 608 / L 708 L / LK 1113 / 2215 - AR / HIDRÁULICO L 909 / 912 LO 809 / 812 LS 1924 / 1924 A L / LK / LA / LAK 1313 LPO 1113 TODOS OS VEÍCULOS COM FREIO A AR PURO TODOS OS VEÍCULOS COM FREIO A AR / HIDRÁULICO

Pistão Completo para Regulador de Pressão W

PISTÓN COMPLETO PARA EL REGULADOR DE PRESIÓN • UNLOADER COMPLETE PISTON

Nº FARJ:

93535-0

CONVERSÃO PARA Nº WABCO:

975 300 624 2

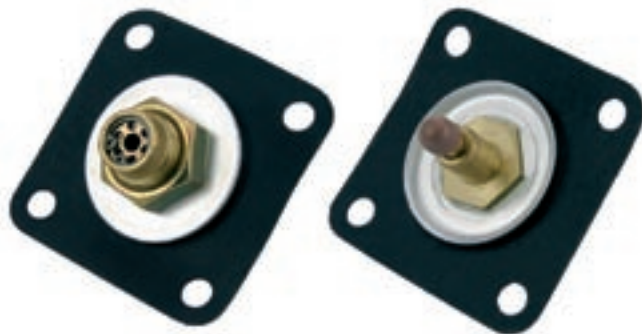

MONTADORA (Nº CONVERSÃO)	APLICAÇÃO
MBB	L 608 / L 708; L / LK / 1113 / 2215 - AR / HIDRÁULICO; L 909 / 912; LO 809 / 912; LS 1924 / 1924 A; L / LK / LA / LAK 1313; LPO 1113; TODOS OS VEÍCULOS COM FREIO À AR; TODOS OS VEÍCULOS COM FREIO ÀR / HIDRÁULICO; TODOS OS VEÍCULOS EQUIPADOS COM REGULADORE DE PRESSÃO Nº 975 300 110 0; 975 300 111 0; 975 300 113 0

Corpo Intermediário do Regulador de Pressão W

CUERPO CENTRAL DEL REGULADOR DE PRESIÓN • UNLOADER INTERMEDIATE BODY

Nº FARJ

986.003

CONVERSÃO PARA N.º WABCO:

975 902 017 4



MONTADORA (Nº CONVERSÃO)	APLICAÇÃO
LINHA MERCEDES BENZ	L 608 / L 708 L / LK 1113 / 2215 - AR / HIDRÁULICO L 909 / 912 LO 809 / 812 LS 1924 / 1924 A L / LK / LA / LAK 1313 LPO 1113 TODOS OS VEÍCULOS COM FREIO A AR TODOS OS VEÍCULOS COM FREIO A AR / HIDRÁULICO

Conjunto Regulador de Pressão

CONJUNTO DEL REGULADOR DE PRESIÓN • COMPLETE UNLOADER VALVE

Nº FARJ:

99865-66

CONVERSÃO PARA Nº WABCO:

975 300 110 0

975 300 111 0

975 300 113 0

CONVERSÃO PARA Nº MBB:

001 431 00 06

001 431 22 06

001 431 69 06



MONTADORA (Nº CONVERSÃO)	APLICAÇÃO
LINHA MERCEDES BENZ	L 608 / L 708 L / LK 1113 / 2215 - AR / HIDRÁULICO L 909 / 912 LO 809 / 812 LS 1924 / 1924 A L / LK / LA / LAK 1313 LPO 1113 TODOS OS VEÍCULOS COM FREIO A AR TODOS OS VEÍCULOS COM FREIO A AR / HIDRÁULICO

Jogo de Reparo Para Regulador de Pressão

JUEGO DE REPARACIÓN PARA EL REGULADOR DE PRESIÓN • UNLOADER VALVE REPAIR KIT

Nº FARJ:

91635-2

CONVERSÃO PARA Nº WABCO:

975 303 000 2



MONTADORA (Nº CONVERSÃO)	APLICAÇÃO
LINHA VOLVO	BI-ARTICULADO (ÔNIBUS)

Jogo de Reparo Para Válvula de Proteção 6 Vias APU W

JUEGO DE REPARACIÓN PARA LA VÁLVULA DE PROTECCIÓN 6 VIAS APU • SIX CIRCUIT PROTECTION APU VALVE REPAIR KIT

Nº FARJ

93125-2

CONVERSÃO PARA N.º WABCO:

884 501 918 2

934 705 001 2

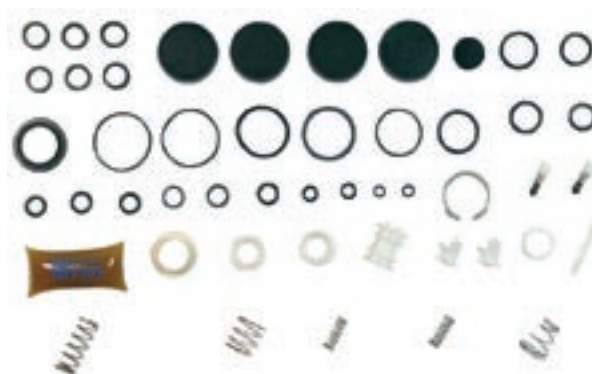

MONTADORA (Nº CONVERSÃO)	APLICAÇÃO
	TODOS OS VEÍCULOS EQUIPADOS COM APU W

Jogo de Reparo para Válvula 06 vias APU W (O 500)

JUEGO DE REPARACIÓN PARA LA VÁLVULA DE PROTECCIÓN 6 VIAS APU (O 500) • SIX CIRCUIT PROTECTION APU VALVE REPAIR KIT (O 500)

Nº FARJ:

93735-2

CONVERSÃO PARA Nº WABCO:

884 502 866 2

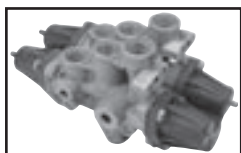

MONTADORA (Nº CONVERSÃO)	APLICAÇÃO
DAIMLER-CHRYSLER	O 500 URBANO / O 500 M / O 500 R

Jogo de Reparo Para Regulador de Pressão da APU

JUEGO DE REPARACIÓN PARA EL REGULADOR DE PRESIÓN APU • AIR DRAYER UNLOADER REPAIR KIT

N.º FARJ:

92055-2

CONVERSÃO PARA N.º WABCO:

884 501 917 2

932 400 002 2

432 410 938 2



MONTADORA (N.º CONVERSÃO)	APLICAÇÃO
LINHA MBB	L 1218 / 1418 / 1620 LK 1418 / 1620 (A PARTIR DE 1996) OF 1620 PLUS (A PARTIR DE 1997)

Filtro Para Secador de Ar da APU W

FILTRO PARA EL SECADOR DE AIRE DEL APU • AIR DRYER CARTRIDGE

N.º FARJ:

94155-0

CONVERSÃO PARA N.º WABCO:

432 410 020 2



MONTADORA (N.º CONVERSÃO)	APLICAÇÃO
LINHA DAIMLER CHRYSLER	1214C (4X2) / 1214 K / 1215 C / 1218 L 1414 / 1414 K / 1418 L / K / LA / LAK 1618 M / 1620 L / LK / 1634 LS 1718 K / 1720 K / 1721 S / 1723 / 1728 1938 LS / 2418 / 2423 B / K / 2638 LS / L CHASSIS OF 1417 / OF 1620 / OF 1623 LG / OF 1721 / OH 1628 L O 400 RSD / SER ÔNIBUS O 500 M / O 500 R
LINHA VOLVO	B 7R URBANO / RODOVIÁRIO B 10 EDC (6X2) / B 10.310 (4X2 / 6X2) B 10 M / B 58 INTERCOOLER B 12 / B 12 B (4X2 / 6X2) FH 12.380 GLOBETROTTER NACIONAL / SUECO FH 12.420 GLOBETROTTER / FH 12.340 (4X2) NH 10 / NH 12 / FH 12 NH 12.140 / NH 12.360 / NL 12.320 / NL 12.410 NL 10.280 / NL 10.340 / NL 12.400 NL 10.320 / NL 12.360 / NL 12.410 EDC NL 12 EDC NL360
LINHA FORD	CARGO 1722 / 1731 / 2622 / 2626 / 2631 / 4331 CARGO 2421 MAX TRUCK CARGO 2422 / 3222 / 4031 / 5031
LINHA VOLKSWAGEN	VW 17310 TITAN VW 18310 / VW 23210 / VW 23220 / 23310 TITAN VW 26220 / VW 26260 / VW 26310 TITAN

Filtro Para Secador de Ar da APU W (Scania)

FILTRO PARA EL SECADOR DE AIRE DEL APU • AIR DRYER CARTRIDGE

N.º FARJ:

94165-0

CONVERSÃO PARA N.º WABCO:

432 410 226 2

CONVERSÃO PARA N.º SCANIA:

1 384 549



MONTADORA (Nº CONVERSÃO)	APLICAÇÃO
LINHA SCANIA	F 94 / L 94 / P 94 P 114 / P 124 R 114 / R 124 / T 114 / T 124

Jogo de Reparo Para Secador de Ar da APU W

JUEGO DE REPARACIÓN PARA EL SECADOR DE AIRE DEL APU • APU AIR DRYER REPAIR KIT

Nº FARJ

93145-2

CONVERSÃO PARA N.º WABCO:

884 501 916 2

932 400 001 2



MONTADORA (Nº CONVERSÃO)	APLICAÇÃO
	TODOS OS VEÍCULOS EQUIPADOS COM SECADOR DE AR WABCO

Jogo de Reparo para Secador de Ar APU W (Scania)

JUEGO DE REPARACIÓN PARA EL SECADOR DE AIRE DEL APU • APU AIR DRYER REPAIR KIT

Nº FARJ:

93495-2

CONVERSÃO PARA N.º WABCO:

432 410 002 2



MONTADORA (Nº CONVERSÃO)	APLICAÇÃO
SCANIA (1441751)	F 94; K 124 (4 X 2) E (6 X 2); L / K / P 94; P 114 / 124 (4 X 2); P 124 (6 X 2); R 114 (4 X 2) E (6 X 2); R 124 (4 X 2), (6 X 2) E (6 X 4); T 114 (4 X 2) E (6 X 4); T 124 (4 X 2) E (6 X 4)

Jogo de Reparo Para o Cilindro Amplificador (Câmara Auxiliar)

JUEGO DE REPARACIÓN PARA EL CILINDRO AMPLIFICADOR (CÁMARA AUXILIAR) • AUXILIARY CHAMBER REPAIR KIT

Nº FARJ:

97435-2

CONVERSÃO PARA Nº WABCO:

421 305 002 2

CONVERSÃO PARA Nº MBB:

98 345 586 06 43

000 430 16 08

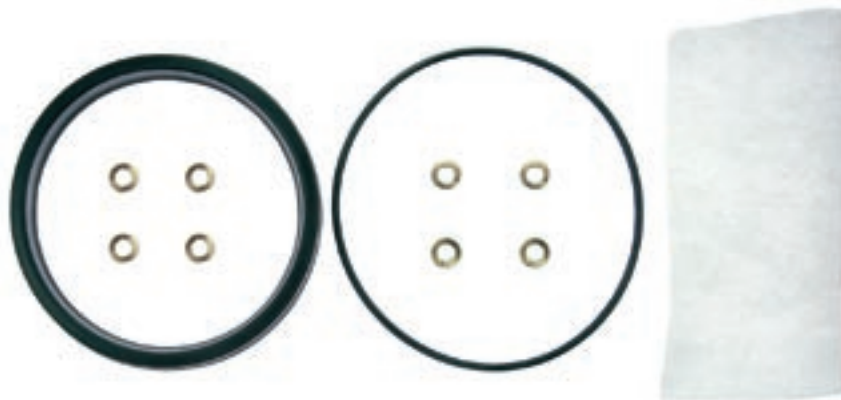

MONTADORA (Nº CONVERSÃO)	APLICAÇÃO
LINHA FIAT (712.1694)	120
LINHA MERCEDES BENZ (98 345 586 06 43 / 000 430 16 08)	L / LS 1313 / 1316 / 1513 / 1516 / 1519 O 355 / 364 L 2013 / 2213 / 2215 / 2216 / 2219 OF 1313 OH 1313 / 1316 / 1419 / 1517 AR / HIDRÁULICO L / LK / LS 1113 AR / HIDRÁULICO

Jogo de Reparo Para a Válvula de Freio de Mão (MANETIM)

JUEGO DE REPARACIÓN PARA LA VÁLVULA DE FRENO DE MANO • HAND BRAKE VALVE REPAIR KIT

Nº FARJ:

97485-2

CONVERSÃO PARA Nº WABCO:

961 701 004 2

CONVERSÃO PARA Nº MBB:

98 345 586 10 43

000 430 11 81

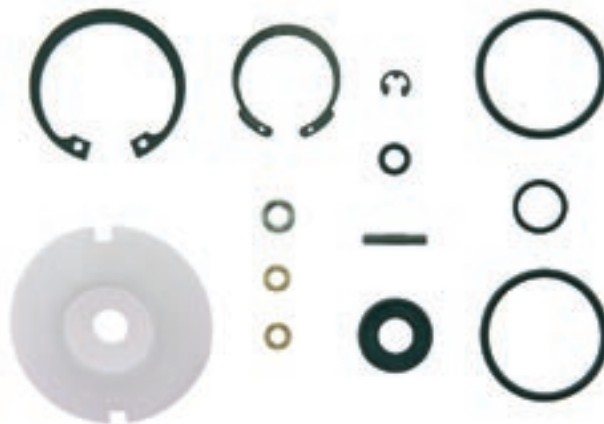

MONTADORA (Nº CONVERSÃO)	APLICAÇÃO
LINHA MERCEDES BENZ (98 345 586 10 43 / 000 430 11 81)	L / LK1113 / LS1113 / L1113 / LK1313 - LS1313 / LA1313 / LAK1313 L / LK1316 / LS1316 - L1513 / 1516 - LK1513 / 1516 - L / LK1519 / LS1519 LG1819 / LS1924 / 1924A / LS1929 - L2013 L / LB / LK2213 / 2216 / 2219 - OF1113 / 1313 - OH1313 / 1316 / 1419 / 1517 L2215 - O362 / O355 / O364 / O365
LINHA FIAT DIESEL (503042)	120; 130; 140; 190; 210

Jogo de Reparo Parcial Para Válvula Freio de Mão (SC112/142)

JUEGO DE REPARACIÓN PARCIAL PARA LA VÁLVULA FRENO DE MANO • HAND BRAKE PARTIAL REPAIR KIT

Nº FARJ:

98905-2

CONVERSÃO PARA Nº WABCO:

961 702 001 2

CONVERSÃO PARA Nº SCANIA:

319 859



MONTADORA (Nº CONVERSÃO)	APLICAÇÃO
LINHA SCANIA	R/T 112/142

Jogo de Reparo Para Manetím Moderno 2 Saídas

JUEGO DE REPARACIÓN PARA MANETIN MODERNO 02 SALIDAS SIN CAME • HAND BRAKE VALVE REPAIR KIT (TWO EXITS)

Nº FARJ:

98745-2

CONVERSÃO PARA Nº WABCO:

961 722 002 2

884 500 269 2 (S/ CAME)

CONVERSÃO PARA Nº MBB:

002 586 74 43



MONTADORA (Nº CONVERSÃO)	APLICAÇÃO
LINHA VW (T11 698 917)	TODOS OS VEÍCULOS (ATÉ 1989) COM EXCESSÃO DO 6.80 8 140 - L80 (A PARTIR DE 1996) 16 180 (ÔNIBUS) (A PARTIR DE JAN. 1997)
LINHA SCANIA	K/S/FL 112
LINHA VOLVO	NL 10/12 (ATÉ DEZ. 1995)
LINHA FORD	FORD CARGO (8 TONELADAS)
LINHA MBB (002 586 74 43)	TODOS OS VEÍCULOS (DE 1986 ATÉ 1989) COM EXCEÇÃO DO L 608/708 - O 370/371 TODOS OS CAMINHÕES (A PARTIR DE 1990) COM EXCEÇÃO DO L90/912 L 1929/LS 1935 - VEÍCULOS DE 12/14/16/19/23 TON.

Jogo de Reparo Para Manetím Moderno 4 Saídas

JUEGO DE REPARACIÓN PARA MANETIN MODERNO 04 SALIDAS SIN CAME • HAND BRAKE VALVE REPAIR KIT (FOUR EXITS)

Nº FARJ:

98755-2

CONVERSÃO PARA Nº WABCO:

961 722 004 2

884 514 005 2 (S/ CAME)

CONVERSÃO PARA Nº MBB:

002 586 72 43

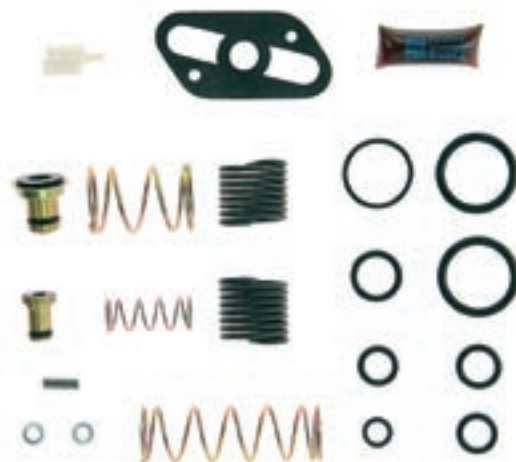

MONTADORA (Nº CONVERSÃO)	APLICAÇÃO
LINHA FORD	FORD CARGO 2425/3224/3530/4030 (A PARTIR DE 1997)
LINHA MBB (002 586 72 43)	O 370/371 - OH 1314/1316/1317/1420/1518 OF 1314/1315/1316/1318 OF 1618/1620/1621 - OH 1421/1625/1630/1635 - LS 1630/1935/1941
LINHA SCANIA	TODOS OS CAMINHÕES (A PARTIR DE 1992)

Jogo de Reparo Para Válvula de Freio de Mão

JUEGO DE REPARACIÓN PARA EL MANETIN • HAND BRAKE VALVE REPAIR KIT

Nº FARJ:

92245-2

CONVERSÃO PARA Nº WABCO:

961 723 000 2

961 723 009 2

961 723 008 2

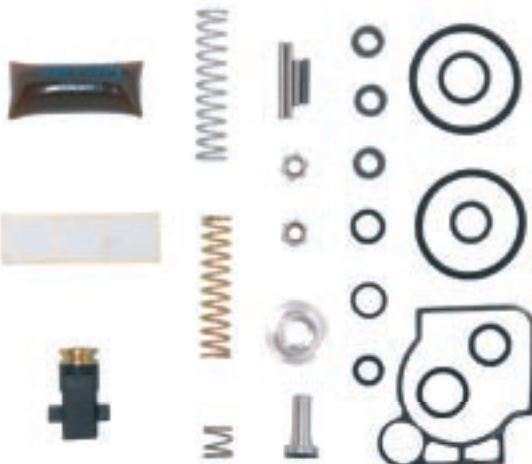

MONTADORA (Nº CONVERSÃO)	APLICAÇÃO
LINHA VOLVO	(1 628 144) FH 12 (ATÉ JUNHO / 97) (1 078 958) FH 12 (APÓS JUNHO / 97)
LINHA VOLKSWAGEN	17210 / 17220 / 17300 / 24220 / 24230 / 26300 / 40300 / 42300
LINHA MERCEDES BENZ	LS 1632 / 1938 / 1938 S

Jogo de Reparo Para Válvula de Freio de Mão
 JUEGO DE REPARACIÓN PARA EL MANETIN • HAND BRAKE VALVE REPAIR KIT

Nº FARJ:
92255-2
 CONVERSÃO PARA Nº WABCO:
961 723 001 2



MONTADORA (Nº CONVERSÃO)	APLICAÇÃO
LINHA SCANIA	S / K / F / L 113 F / L 94 K 124

Guarda-pó Para Manetim
 GUARDAPOLVO PARA EL MANETIN • HAND BRAKE VALVE RUBBER PROTECTOR

Nº FARJ:
93965-0
 CONVERSÃO PARA Nº WABCO:
897 754 636 4



MONTADORA (Nº CONVERSÃO)	APLICAÇÃO
FORD	F12000 / F12000 L / F 14000 / F 14000HD / F16000
SCANIA	R 112 / T 112 / R 113 / T 113 / R 142 / T 142 / R 143 / T143
VOLVO	B 10M / B 12R / B 58 / N 10 / NL 10 / N12 / NL12

Jogo de Reparo Para Válvula de Freio de Mão (PP-1)
 JUEGO DE REPARACIÓN PARCIAL PARA EL MANETIN PP-1 • PP-1 HAND BRAKE VALVE REPAIR KIT

Nº FARJ:
92305-2
 CONVERSÃO PARA Nº wabco:
961 721 900 2



MONTADORA (Nº CONVERSÃO)	APLICAÇÃO
LINHA VOLKSWAGEN	TODOS OS VEÍCULOS (... / DEZ. 1996)
LINHA FORD	TODOS OS VEÍCULOS FORD CARGO (... / DEZ. 1996)

Pistão de Vedação Para Manetin Moderno (2 e 4 Saídas)

PISTÓN VEDA PARA EL MANETIN MODERNO (2 Y 4 SALIDAS) • HAND BRAKE VALVE TIGHTER PISTON

Nº FARJ:

91375-0

CONVERSÃO PARA Nº WABCO:

961 722 621 4



MONTADORA (Nº CONVERSÃO)

APLICAÇÃO

LINHA MBB	TODOS OS VEÍCULOS (DE 1986 À 1989) COM EXCEÇÃO DO L608/708 O 370 / 371 - OH 1314 / 1316 / 1317 / 1420 / 1518 OF 1314 / 1315 / 1316 / 1318 / 1618 / 1620 / 1621 TODOS OS CAMINHÕES (À PARTIR DE 1990) COM EXCEÇÃO DO L 909 / 912 L 1929 / LS 1935 - VEÍCULOS DE 12/14/16/19/23 TON. OH 1421 / 1625 / 1630 / 1635 - LS 1630 / 1935 / 1941
LINHA VW	TODOS OS VEÍCULOS (ATÉ 1989) COM EXCEÇÃO DO 6.80 - 8.140 - L80 (À PARTIR DE 1996)
LINHA SCANIA	K / S / F / L 112 - TODOS OS CAMINHÕES (À PARTIR DE 1992)
LINHA VOLVO	NL 10 / 12 (ATÉ DEZEMBRO DE 1995)

Pistão de Acionamento Para Manetin Moderno (2 e 4 Saídas)

PISTÓN DE ACIONAMENTO PARA EL MANETIN MODERNO (2 Y 4 SALIDAS) • HAND BRAKE VALVE CONTROL PISTON

Nº FARJ:

91365-0

CONVERSÃO PARA Nº WABCO:

961 722 623 2



MONTADORA (Nº CONVERSÃO)

APLICAÇÃO

LINHA MBB	TODOS OS VEÍCULOS (DE 1986 À 1989) COM EXCEÇÃO DO L608/708 O 370 / 371 - OH 1314 / 1316 / 1317 / 1420 / 1518 OF 1314 / 1315 / 1316 / 1318 / 1618 / 1620 / 1621 TODOS OS CAMINHÕES (À PARTIR DE 1990) COM EXCEÇÃO DO L 909 / 912 L 1929 / LS 1935 - VEÍCULOS DE 12/14/16/19/23 TON. OH 1421 / 1625 / 1630 / 1635 - LS 1630 / 1935 / 1941
LINHA VW	TODOS OS VEÍCULOS (ATÉ 1989) COM EXCEÇÃO DO 6.80 - 8.140 - L80 (À PARTIR DE 1996)
LINHA SCANIA	K / S / F / L 112 - TODOS OS CAMINHÕES (À PARTIR DE 1992)
LINHA VOLVO	NL 10 / 12 (ATÉ DEZEMBRO DE 1995)

Came Completo do Freio de Mão (Curto)

CAME COMPLETO DEL FRENO DE MANO (CORTO) • HAND BRAKE VALVE COMPLETE CAME

Nº FARJ:

91255-0

CONVERSÃO PARA Nº WABCO:

961 901 070 2



MONTADORA (Nº CONVERSÃO)

APLICAÇÃO

LINHA MBB	TODOS OS VEÍCULOS (DE 1986 ATÉ 1989), EXCETO L 608 / 708 O 370 / 371 - OH 1314 / 1316 / 1317 / 1420 / 1518 OF 1314 / 1315 / 1316 / 1318
LINHA VOLVO	NL 10 / 12 (ATÉ DEZEMBRO DE 1995)
LINHA VW	TODOS OS VEÍCULOS (ATÉ 1989) COM EXCEÇÃO DO 6.80 8.140 - L80 (À PARTIR DE 1996)
LINHA SCANIA	K / S / F / L 112

Came Completo do Freio de Mão (Longo)

CAME COMPLETO DEL FRENO DE MANO • HAND BRAKE VALVE COMPLET CAME

Nº FARJ:

91265-0

CONVERSÃO PARA Nº WABCO:

961 902 078 2



MONTADORA (Nº CONVERSÃO)

APLICAÇÃO

LINHA MBB

TODOS OS CAMINHÕES (À PARTIR DE 1990), EXCETO O L 909 / 912
L 1929 / LS 1935 - VEÍCULOS DE 12/14/16/19/23 TON.
OF 1618 / 1620 / 1621 - OH 1421 / 1625 / 1630 / 1635
LS 1630 / 1935 / 1941

Punho Para Válvula de Freio de Mão

PUÑO PARA LA VÁLVULA FRENO DE MANO • HAND BRAKE VALVE LEVER

Nº FARJ:

91215-0

CONVERSÃO PARA Nº WABCO:

961 722 794 2

CONVERSÃO PARA Nº MBB:

000 997 49 77



MONTADORA (Nº CONVERSÃO)

APLICAÇÃO

LINHA MBB

TODOS OS VEÍCULOS (DE 1986 A 1989), COM EXCEÇÃO DO L 609/708
O 370 / 371 - OH 1314 / 1316 / 1317 / 1420 / 1518
OF 1314 / 1315 / 1316 / 1318

LINHA VOLVO

NL 10 / 12 (ATÉ DEZ. 1995)

LINHA VW
(T 11 607 229)

TODOS OS VEÍCULOS ATÉ 1989, EXCETO O 6.80
8 140 - L80 (À PARTIR DE 1996)

LINHA SCANIA

K / S / F / L 112

Capa Para Manetin Moderno (2 e 4 Saídas)

CAPA PARA EL MENETIM MODERNO 2 Y 4 SALIDAS • HAND BRAKE VALVE PROTECTOR COVER (2 AND 4 EXITS)

Nº FARJ:

99745-0

CONVERSÃO PARA Nº WABCO:

884 515 001 2



MONTADORA (Nº CONVERSÃO)

APLICAÇÃO

LINHA MERCEDES BENZ

TODOS OS VEÍCULOS (1986 A 1989) COM EXCEÇÃO AO L 608 / 708
O 370 / 371 - OH 1314/1316/1317/1420/1518/1421/1625/1630/1635
OF 1314/1315/1316/1318/1618/1620/1621
TODOS OS CAMINHÕES (A PARTIR DE 1990) COM EXCEÇÃO AO L 909/912
L1929 / LS 1935 / 1630 / 1941

LINHA VOLKSWAGEN

TODOS OS VEÍCULOS (ATÉ 1989) COM EXCEÇÃO AO 6.80
16 180 (ÔNIBUS) A PARTIR JAN. 1997 - 8 140 - L 80 A PARTIR DE 1996

LINHA FORD

FORD CARGO (8 TON) - FORD CARGO 2425 / 3224 / 3530 / 4030 (A PARTIR DE 1997)

LINHA SCANIA

K / S / F / L 112

Jogo de Reparo Para Válvula de Suspensão da Cabine

JUEGO DE REPARACIÓN PARA VÁLVULA DE SUSPENSIÓN DE LA CABINA • LEVELLING VALVE REPAIR KIT

Nº FARJ:

92525-2

CONV. P/ Nº VALV. WABCO:

464 007 002 0

464 007 003 0

CONV. P/ Nº VALV. SCANIA:

1 143 935



MONTADORA (Nº CONVERSÃO)	APLICAÇÃO
LINHA SCANIA	114 / 124
LINHA VOLVO	FH 12 / NH 12

Jogo de Reparo Para Válvula 04 Vias Com Retenção

JUEGO DE REPARACIÓN PARA LA VÁLVULA 04 VÍAS CON RETENCIÓN • FOUR CIRCUIT PROTECTION VALVE REPAIR KIT (WITH RETENTION)

Nº FARJ:

99275-2

CONVERSÃO PARA Nº WABCO:

934 702 004 2



MONTADORA (Nº CONVERSÃO)	APLICAÇÃO
LINHA MBB	TODOS OS VEÍCULOS (A PARTIR DE 1993)

Jogo de Reparo Para Válvula 04 Vias

JUEGO DE REPARACIÓN PARA VÁLVULA 04 VÍAS • FOUR CIRCUIT PROTECTION VALVE REPAIR KIT

Nº FARJ:

99295-2

CONVERSÃO PARA Nº WABCO:

934 901 005 2

CONVERSÃO PARA Nº MBB:

003 586 09 43



MONTADORA (Nº CONVERSÃO)	APLICAÇÃO
LINHA VW (T13 698 415)	6 90 / 7 90 / 7 110 / 11 130 / 11 140 / 11160 / 12 140 13 130 / 14 140 / 22 140 / 22 160 (ATÉ 1990)
LINHA MBB (003 586 09 43)	TODOS OS VEÍCULOS COM FREIO A AR L 2215 - L/LK COM FREIO Ø 410 - OF 1620

Jogo de Reparo Válvula Protetora 4 Circuitos sem Retenção (Scania)

JUEGO DE REPARACIÓN PARA VÁLVULA 04 VIAS CON RETENCIÓN • FOUR CIRCUIT PROTECTION VALVE REPAIR KIT (WITH RETENTION)

Nº FARJ:

93595-2

PARA VÁLVULA WABCO Nº

934 702 006 2

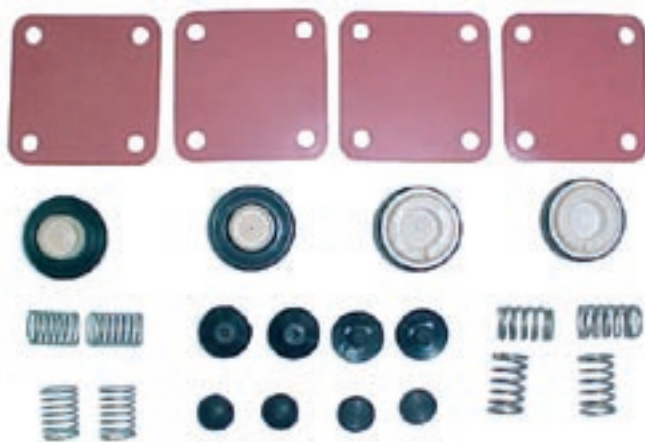

MONTADORA (Nº CONVERSÃO)	APLICAÇÃO
SCANIA (319480)	F113HL, K112, K113CL, K113TL, P93H, R112, R113 (4X2, 6X2 E 6X4), R113H (4X2), R142, R143 (4X2), S112, S113, T112, T113 (4X2, 6X2 E 6X4), T113E (4X2), T113H (4X2), T142, T143 (4X2)

Jogo de Reparo para Válvula Protetora 04 circuitos com Retenção (Ford / VW)

JUEGO DE REPARACIÓN PARA VÁLVULA 04 VIAS CON RETENCIÓN • FOUR CIRCUIT PROTECTION VALVE REPAIR KIT (WITH RETENTION)

Nº FARJ:

93605-2

CONVERSÃO PARA Nº WABCO:

934 702 905 2



MONTADORA (Nº CONVERSÃO)	APLICAÇÃO
FORD (BF8T2J119A)	B1618, C1414, C1415, C1422, C1617, C1622, C2322 (6X2), C2422 (6X2), C2422 (6X4); C2425 (6X4), C2622, C2630, C2631, C3222, C3224, C3530, C4030, C4031, C814, F12000, F12000L, F14000, F14000HD, F16000
VW (2TA698415)	13150, 13170, 13180, 15170, 15180, 15210, 16170, 16180CO, 16210CO, 16220, 16300, 17210, 17210CO, 17220, 17240OT, 17300, 18310 TITAN, 22210, 24220, 24250, 26300, 35300, 40300, 7110, 7110S, 8140, 8140CO, 8140S, 8150, 8150 VUC, 9150, 9150CO, L80
AGRALE	7000, 7500, 8500, VOLARE A87320, VOLARE W87900

Jogo de Reparo para Válvula 04 Circuitos Scania Série 4

JUEGO DE REPARACIÓN PARA LA VÁLVULA 04 VIAS • FOUR CIRCUIT PROTECTION VALVE REPAIR KIT

Nº FARJ:

93435-2

PARA VÁLVULA WABCO Nº

884 503 259 2

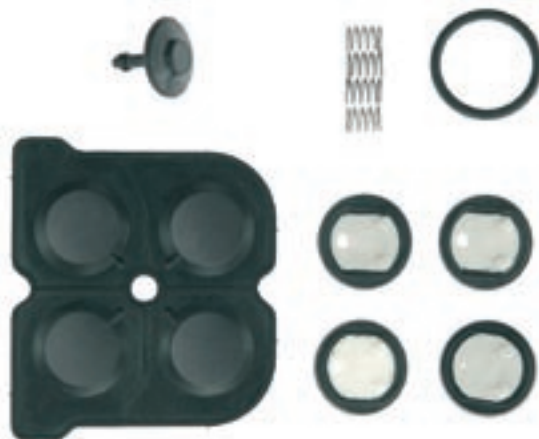

MONTADORA (Nº CONVERSÃO)	APLICAÇÃO
SCANIA	P, R, T 114 / 124; P,F 94

Jogo de Reparo Para Válvula Relê

JUEGO DE REPARACIÓN PARA LA VÁLVULA RELE • RELAY VALVE REPAIR KIT

Nº FARJ:

99175-2

CONVERSÃO PARA Nº WABCO:

973 001 004 2

CONVERSÃO PARA Nº MBB:

98 345 586 08 42

000 420 55 55

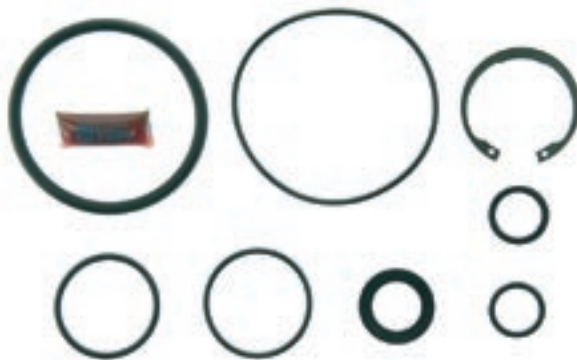

MONTADORA (Nº CONVERSÃO)	APLICAÇÃO
LINHA FORD E VW	TODOS OS CAMINHÕES VW TODOS OS VEÍCULOS VW (A PARTIR 1991) COM EXCEÇÃO DO 7 90/7 110 TODOS OS VEÍCULOS FORD CARGO
LINHA MBB (000 420 55 55)	L/LS 1513/1516/1519/1924 - L 2013 2213/2216 (ANTERIORES A 1992) TODOS OS VEÍCULOS (POSTERIORES A 1982) COM EXCEÇÃO DO L 608/708/909/912/1113 - LO 809/812
LINHA SCANIA (520 277)	R/T 112/142 - K/F/L/S 112
LINHA VOLVO	TODOS OS VEÍCULOS

Jogo de Reparo Para Válvula Relê

JUEGO DE REPARACIÓN PARA LA VÁLVULA RELE • RELAY VALVE REPAIR KIT

Nº FARJ:

91195-2

CONVERSÃO PARA Nº WABCO:

884 501 702 2

973 011 000 2

973 011 003 2

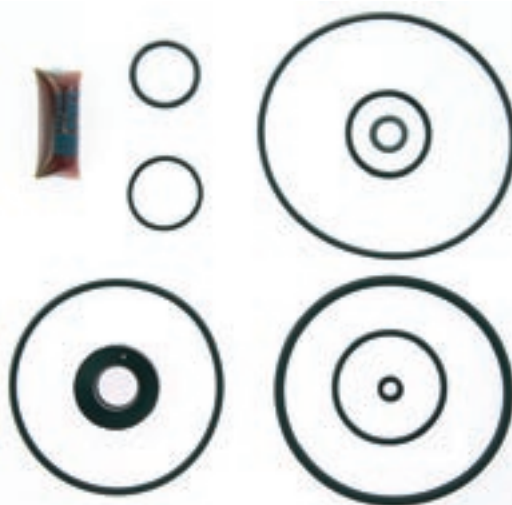
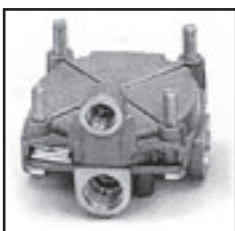

MONTADORA (Nº CONVERSÃO)	APLICAÇÃO
LINHA MBB	L 1218 / 1418 / 1620 - LK 1418 / 1620
LINHA SCANIA	TODOS OS VEÍCULOS (A PARTIR DE 1992)
LINHA VW	L 80 (A PARTIR DE 1996)

Jogo de Reparo Para Válvula Rele W Com Retenção (Scania)

JUEGO DE REPARACIÓN PARA LA VÁLVULA RELE CON RETENCON • RELAY VALVE REPAIR KIT (WITH RETENTION)

Nº FARJ:

93895-2

CONVERSÃO PARA Nº WABCO:

973 011 004 2

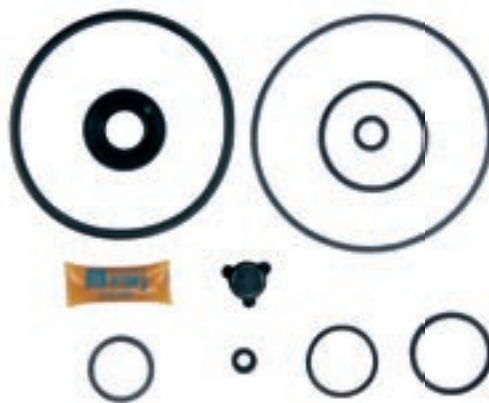
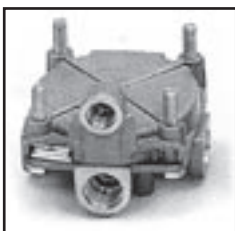

MONTADORA (Nº CONVERSÃO)	APLICAÇÃO
SCANIA (1313871)	F94, P93H, P94, R113 (4X2; 6X2; 6X4), R113H (4X2); R114 (4X2) E (6X4); R143 (4X2); T113 (4X2, 6X2, 6X4); T113E (4X2); T113H (4X2); T114 (4X2), T114 (6X4); T143 (4X2)

Válvula Relê - roscas M.16 (02) x M.22 (02)

VÁLVULA RELE • RELAY VALVE

Nº FARJ:

91355-41

CONVERSÃO PARA Nº WABCO:

973 001 019 0

CONVERSÃO PARA Nº AUTOLATINA:

2 RL 607 408 A

MONTADORA (Nº CONVERSÃO)	APLICAÇÃO
LINHA VOLKSWAGEN	TODOS OS CAMINHÕES VW
LINHA FORD	TODOS OS VEÍCULOS FORD CARGO

Válvula Relê - roscas M.22 (04)

VÁLVULA RELE • RELAY VALVE

Nº FARJ:

91355-42

CONVERSÃO PARA Nº wabco:

973 001 010 0

CONVERSÃO PARA Nº MBB:

000 429 65 44

MONTADORA (Nº CONVERSÃO)	APLICAÇÃO
LINHA MERCEDES BENZ	L / LS 1513 / 1516 / 1519 / 1924 L2013 / 2213 / 2216 (ANTERIORES A 1992)

Válvula Relê - Roscas M.16 (03) x M.22

VÁLVULA RELE • RELAY VALVE

Nº FARJ:

91355-43

CONVERSÃO PARA Nº WABCO:

973 001 020 0

CONVERSÃO PARA Nº MBB:

001 429 68 44

CONVERSÃO PARA Nº SEALCO:

721 210 002 5

MONTADORA (Nº CONVERSÃO)	APLICAÇÃO
LINHA MERCEDES BENZ (001 429 68 44)	TODOS OS VEÍCULOS POSTERIORES A 1982, COM EXCEÇÃO DO L 608 / 708 / 909 / 912 / 1113 - LO 809 / 812
LINHA VOLVO (6 886 834)	TODOS OS VEÍCULOS (EXCETO FH 12)
LINHA FORD	VEÍCULOS FORD CARGO
LINHA SEALCO	RANDON / GUERRA

Válvula Relê Roscas M.16 x M.22(03) - Sem Suporte

VÁLVULA RELE • RELAY VALVE

Nº FARJ:

91355-44

CONVERSÃO PARA Nº WABCO:

973 001 015 0

CONVERSÃO PARA Nº SCANIA:

537 361



MONTADORA (Nº CONVERSÃO)	APLICAÇÃO
LINHA SCANIA:	K 112 / S 112 / T 112 / R 112 / F 112; K 113 CL/ K 113 TL / L 113; R 142 / T 142; K 124; L 110 / L 111 / LK 111 / LKS 111 / LKS 141

Jogo de Reparo Para Válvula Equalizadora de Pressão

JUEGO DE REPARACIÓN PARA LA VÁLVULA DE EQUILIBRIO DE PRESIÓN • PRESSURE BALANCE VALVE REPAIR KIT

Nº FARJ

93155-2

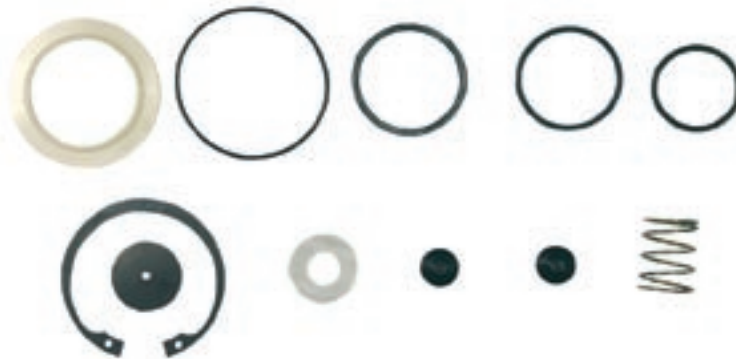

MONTADORA (Nº CONVERSÃO)	APLICAÇÃO
	TODOS OS VEÍCULOS EQUIPADOS COM A VÁLVULA EQUALIZADORA DE PRESSÃO

Jogo de Reparo Para Servo de Embreagem

JUEGO DE REPARACIÓN PARA EL SIERVO EMBRAGUE • CLUTCH SERVO REPAIR KIT

Nº FARJ:

99545-2

CONVERSÃO PARA Nº WABCO:

970 051 906 2

970 051 956 2

CONVERSÃO PARA Nº MBB:

000 295 06 60

000 290 13 47

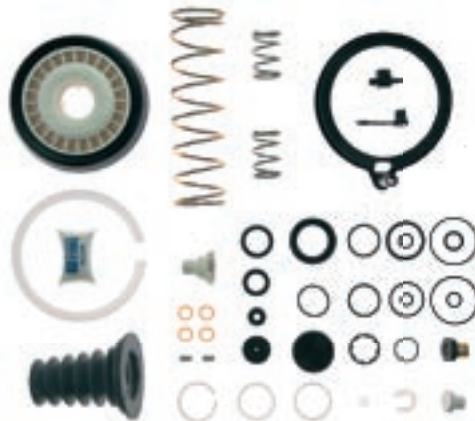

MONTADORA (Nº CONVERSÃO)	APLICAÇÃO
LINHA FORD E VW	FORD 1618 (ÔNIBUS) VW 16 180 (ÔNIBUS)
LINHA MBB (000 295 06 60)	LS 1630/1929 (FASE II) 1932/1933/1934/1935/1941 O 371 RSD/UP - OF 1620 OH 1625 - LS 1625/1630 - L/LB/LK 2325 LS 1941 / 1935 OH 1635 - O 400 E O 371 (À PARTIR DE 1994) LS 1935 / 1941 / 2625 - LK 2635

Jogo de Reparo Parcial Para Servo de Embreagem

JUEGO DE REPARACIÓN PARCIAL PARA EL SERVO EMBRAGUE • CLUTCH SERVO PARTIAL REPAIR KIT

Nº FARJ:

99545-4

CONVERSÃO PARA Nº WABCO:

970 051 963 2



MONTADORA (Nº CONVERSÃO)	APLICAÇÃO
LINHA FORD E VW	FORD 1618 (ÔNIBUS) VW 16 180 (ÔNIBUS)
LINHA MBB (000 295 06 60)	LS 1630/1929 (FASE II) 1932/1933/1934/1935/1941 O 371 RSD/UP - OF 1620 OH 1625 - LS 1625/1630 - L/LB/LK 2325 LS 1941 / 1935 OH 1635 - O 400 E O 371 (À PARTIR DE 1994) LS 1935 / 1941 / 2625 - LK 2635

Jogo de Reparo Para Servo de Embreagem (Cilindro Maior)

JUEGO DE REPARACIÓN PARA EL SERVO EMBRAGUE (CILINDRO MAYOR) • CLUTCH SERVO REPAIR KIT (MAJOR CYLINDER)

Nº FARJ:

99655-2

CONVERSÃO PARA Nº WABCO:

970 051 954 2

970 051 955 2



MONTADORA (Nº CONVERSÃO)	APLICAÇÃO
LINHA MERCEDES BENZ	LS 1941 / 1935 OH 1635 O 400 E O 371 (A PARTIR DE 1994) LS 1935 / 1941 / 2625 LK 2635

Jogo de Reparo Parcial Para Servo Embreagem (MBB O 500)

JUEGO DE REPARACIÓN PARCIAL PARA EL SERVO EMBRAGUE (MBB O 500) • CLUTCH SERVO PARTIAL REPAIR KIT (MBB O 500)

Nº FARJ

93255-2

CONVERSÃO PARA Nº WABCO:

970 051 917 2

CONVERSÃO PARA Nº

DAIMLER CHRYSLER:

000 250 03 62



CONVERSÃO PARA Nº WABCO:

970 051 190 0

MONTADORA (Nº CONVERSÃO)	APLICAÇÃO
LINHA DAIMLER CHRYSLER (MBB)	1417 ELETRÔNICO OF 1721 / 1722 MOTOR O 500 / CÂMBIO DAIMLER CHRYSLER (ALUMÍNIO)

Jogo de Reparo Para Servo Embreagem W (MBB 1944/2638)

JUEGO DE REPARACIÓN PARA SERVO EMBRAGUE W (MBB 1944/2638) • CLUTCH SERVO REPAIR KIT (MBB 1944/2638)

Nº FARJ

93415-2

CONVERSÃO PARA N.º WABCO:

970 051 974 2



N.º WABCO DO SERVO:
970 051 431 0



MONTADORA (Nº CONVERSÃO)	APLICAÇÃO
LINHA MERCEDES BENZ	1938 S / 1944 ELETRÔNICO / 2638

Guarda Pó Para Servo Embreagem

GUARDAPOLVO PARA SERVO EMBRAGUE • CLUTCH SERVO RUBBER PROTECTOR

Nº FARJ:

99155-0

CONVERSÃO PARA N.º WABCO:

897 754 181 4

897 754 182 4

CONVERSÃO PARA N.º MBB:

000 295 56 83



MONTADORA (Nº CONVERSÃO)	APLICAÇÃO
LINHA FORD E VW	FORD 1618 (ÔNIBUS) VW 16 180 (ÔNIBUS)
LINHA MBB (000 295 56 83)	LS 1630/1929 (FASE II) 1932/1933/1934/1935/1941 O 371 RSD/UP - OF 1620 LS 1941/1935 OH 1635 - O 400 - LS 1935/1941/2625 - LK 2635 OH 1625 - LS 1625/1630 - L/LB/LK 2325

Conjunto Servo Embreagem Para Mercedes (Tipo Scania Com Haste Mercedes)

CONJUNTO SERVO EMBRAGUE PARA MERCEDES • COMPLETE CLUTCH SERVO (TYPE MBB)

Nº FARJ:

99715-75

CONVERSÃO PARA N.º WABCO:

970 051 128 0

CONVERSÃO PARA N.º MBB:

001 295 56 07



MONTADORA (Nº CONVERSÃO)	APLICAÇÃO
LINHA MERCEDES BENZ	LS 1630/1929/1932/1933/1934/1935 O 371 RSD/UP OF 1620 LS 1941 OH 1635 O 400

Jogo de Reparo Para o Exaustor (Bomba de Vácuo)
 JUEGO DE REPARACIÓN PARA EXAUSTOR (BOMBA DE VACUO) • VACUUM PUMP REPAIR KIT

Nº FARJ:

97455-2

CONVERSÃO PARA Nº WABCO:

014 183

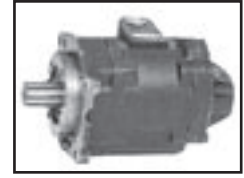

MONTADORA (Nº CONVERSÃO)	APLICAÇÃO
LINHA VOLKSWAGEN	6.80
LINHA GENERAL MOTORS	D 10 / D 20 / D 40 (... Até Dez. / 84) D 60 / D70
LINHA MASSEY PERKINS (70 991 611)	Motores 6.357 / 6.358 (... Até Dez. / 84) Motores 4.203 / 4.236 (... Até Dez. / 84)
LINHA FORD	F.100 / F.350 / F.600

Jogo de Reparo Para a Câmara Tristop 12/16 (Emergência)

JUEGO DE REPARACIÓN PARA LA CÁMARA TRISTOP 12/16 (EMERGENCIA) • TRISTOP CYLINDER REPAIR KIT (TYPE 14/24 AND 12/16)

Nº FARJ:

97405-2

CONVERSÃO PARA Nº WABCO:

925 325 002 2

CONVERSÃO PARA Nº MBB:

000 430 51 60



MONTADORA (Nº CONVERSÃO)	APLICAÇÃO
LINHA MERCEDES BENZ	L / LK1113 / LS1113 L / LK1114 / LS1114 OF1113 / OF1114 O370 RSD / O371 RSD VEÍCULOS DE 12/14 TON. (A PARTIR DE 1996)

Reparo Para a Câmara Tristop 14/24 e 16/24 (Emergência)

JUEGO DE REPARACIÓN PARA LA CÁMARA TRISTOP 14/24 Y 16/24 (EMERGENCIA) • TRISTOP CYLINDER REPAIR KIT (TYPE 14/24 AND 16/24)

Nº FARJ:

97395-2

CONVERSÃO PARA Nº WABCO:

925 320 001 2

CONVERSÃO PARA Nº MBB:

002 586 52 42

002 430 15 60



MONTADORA (Nº CONVERSÃO)	APLICAÇÃO
LINHA MERCEDES BENZ	L/LK/LA/LAK/LS 1313/1316 - OF1313 ULB/LK/2013/2014/2019/2213/2214/2216/2217/2219/2220/2224/2225/2314/2318/2325 OH1313/1314/ 1316/1317/1318/1419/1420 L/LK/LS 1313/1316 - LA/LAK 1313 - OF 1313 (ANTERIORES A JUNHO/1983) OF 1 1 13/1 1 14/1 1 15/1314/1315 - LS 1314 - L/LKJLA/LAK 1314/1318/1414/1418 L 2013/2014 (SOMENTE PARA O 3º EIXO) L/LK 1513/1514/1516/1517/1518/1614/1618/1625 - OH 1517/1518 - L/LK/LS 1.519/1520 LS 1524/1525/1625/1626/1630 - OF 1215/1315/1318 - OH 1520/1523 L/LK 1620 (A PARTIR DE 1996)

Jogo de Reparo Para a Câmara Tristop 20/30 e 24/30 (Emergência)

J. DE REPARACIÓN P/ LA CÁMARA TRISTOP 20/30 Y 24/30 (EMERGENCIA) • TRISTOP CYLINDER REPAIR KIT (TYPE 20/30 AND 24/30)

Nº FARJ:

97985-2

CONVERSÃO PARA Nº WABCO:

925 320 002 2

CONVERSÃO PARA Nº MBB:

002 586 26 42

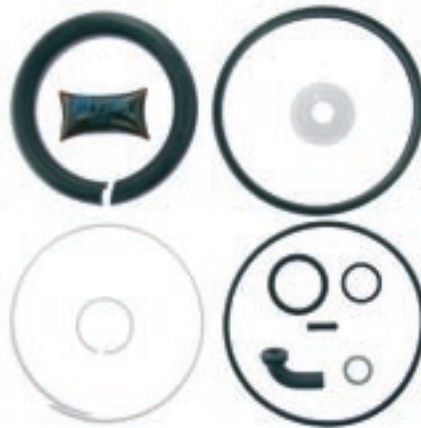

MONTADORA (Nº CONVERSÃO)	APLICAÇÃO
LINHA MERCEDES BENZ	LS 1940 - OF 1618/1621 -L 1725 - LS 1625 L 1418 - 1714 - OF 1620/LK 1414 - OH 1521 - OH 1518 - L 2318/2418 ULB/LK 2325 L 1618/1718 - ACIMA DE 16 TON. (A PARTIR DE 1996) ULK/LS 2635 (6x4) - O 370/371 R/RS - OHL 1635 - O 371 U LS 1924/1929/1932/1933/1934/1935/1941

Jogo de Reparo Emergência para Tristop 12/16 (Micro MBB)

JUEGO DE REPARACIÓN PARA LA CÁMARA TRISTOP 12/16 (EMERGENCIA) • 12/16 EMERGENCY TRISTOP CYLINDER REPAIR KIT

Nº FARJ:

93685-2

CONVERSÃO PARA Nº WABCO:

925 324 005 2



MONTADORA (Nº CONVERSÃO)	APLICAÇÃO
MICRO MBB	712C / 914C / LO 914 / O 364 / O 365

Jogo de Reparo Para Câmara Tristop 12/16 (Serviço)

JUEGO DE REPARACIÓN PARA LA CÁMARA TRISTOP 12/16 (SERVICIO) • TRISTOP CYLINDER SERVICE REPAIR KIT (TYPE 12/16)

Nº FARJ:

99045-2

CONVERSÃO PARA Nº WABCO:

925 325 000 2

CONVERSÃO PARA Nº MBB:

000 430 66 60



MONTADORA (Nº CONVERSÃO)	APLICAÇÃO
LINHA MERCEDES BENZ	L / LK1113 / 1114/ 1214 - LS1113 - OF113 O 370/O 371 RSD (EIXO AUXILIAR) VEÍCULOS DE 12/14 TON. (A PARTIR DE 1996)

Jogo de Reparo Para Câmara Tristop 14/24 (Serviço)

JUEGO DE REPARACIÓN PARA LA CÁMARA TRISTOP 14/24 (SERVICIO) • TRISTOP CYLINDER SERVICE REPAIR KIT (TYPE 14/24)

Nº FARJ:

99065-2

CONVERSÃO PARA Nº WABCO:

925 328 000 2

CONVERSÃO PARA Nº MBB:

000 430 16 68



MONTADORA (Nº CONVERSÃO)	APLICAÇÃO
LINHA MERCEDES BENZ	L/LK/LA/LAK/LS 1313/1316 - OF 1313 L/LB/LK 2013/2014/2019/2213/2214/2216/2217/2219/2220/2224/2225/2314/2318/2325 OH 1313/1314/1316/1317/1318/1419/1420 L/LK/LS 1313/1316 - LA/LAK 1313 - OF 1313 (ATÉ JUNHO 83) OF 1113/1114/1115/1314/1315 - LS 1314 L/LK/LA/LAK 1314/1318/1414/1418 L 2013/2014 (SOMENTE PARA O 3º EIXO)

Jogo de Reparo Para Câmara Tristop 16/24 (Serviço)

JUEGO DE REPARACIÓN PARA LA CÁMARA TRISTOP 16/24 (SERVICIO) • TRISTOP CYLINDER SERVICE REPAIR KIT (TYPE 16/24)

Nº FARJ:

99085-2

CONVERSÃO PARA Nº WABCO:

925 324 001 2

CONVERSÃO PARA Nº MBB:

002 586 50 42



MONTADORA (Nº CONVERSÃO)	APLICAÇÃO
LINHA MERCEDES BENZ	L/LK 1513/1514/1516/1517/1518/1614/1618/1625 OH 1517/1518; L/LK/LS 1519/1520 LS 1524/1525/1625/1626/1630; OF 1215/1315/1318 OH 1520/1523; L/LK 1620 (A PARTIR DE 1996)

Jogo de Reparo Para Câmara Tristop 20/30 (Serviço)

JUEGO DE REPARACIÓN PARA LA CÁMARA TRISTOP 30/30 (SERVICIO) • TRISTOP CYLINDER SERVICE REPAIR KIT (TYPE 30/30)

Nº FARJ:

99095-2

CONVERSÃO PARA Nº WABCO:

884 500 372 2

925 320 007 2

CONVERSÃO PARA Nº MBB:

002 586 55 42



MONTADORA (Nº CONVERSÃO)	APLICAÇÃO
LINHA MERCEDES BENZ	LS 1940; OF 1618/1621 - L 1725 - LS 1625 L/LB/LK 2325 - L 1418/1618/1714 - OF 1620 L 1418 - K 1414; OH 1521/1518 - L 2318/2418 L/LB/LK 2325; L 1618/1718 L/LK/LS 2635

Jogo de Reparo Para Câmara Tristop 24/30 (Serviço)

JUEGO DE REPARACIÓN PARA LA CÁMARA TRISTOP 24/30 (SERVICIO) • TRISTOP CYLINDER SERVICE REPAIR KIT (TYPE 24/30)

Nº FARJ:

99105-2

CONVERSÃO PARA Nº WABCO:

884 500 373 2 / 925 321 008 2

CONVERSÃO PARA Nº MBB:

002 586 58 42



MONTADORA (Nº CONVERSÃO)	APLICAÇÃO
LINHA MERCEDES BENZ	O 370/371 R/RS OHL 1635 O 371 U LS 1924/1929/1932/1933/1934/1935/141

Diafragma Para Câmara Tristop 12/16

DIAFRAGMA PARA LA CÁMARA TRISTOP 12/16 • TRISTOP CYLINDER DIAPHRAGM (TYPE 12)

Nº FARJ:

98925-0

CONVERSÃO PARA Nº WABCO:

897 120 505 4

CONVERSÃO PARA Nº MBB:

000 431 17 28



MONTADORA (Nº CONVERSÃO)	APLICAÇÃO
LINHA MERCEDES BENZ	L / LK1113 / 1114/ 1214 - LS1113 - OF113 O 370/O 371 RSD (EIXO AUXILIAR) VEÍCULOS DE 12/14 TON. (A PARTIR DE 1996)

Diafragma Para Câmara Tristop 14/24

DIAFRAGMA PARA LA CÁMARA TRISTOP 14/24 • TRISTOP CYLINDER DIAPHRAGM (TYPE 14)

Nº FARJ:

98845-0

CONVERSÃO PARA Nº WABCO:

897 121 610 4



MONTADORA (Nº CONVERSÃO)	APLICAÇÃO
LINHA MERCEDES BENZ	L/LK/LA/LAK/LS 1313/1316 - OF 1313 L/LB/LK 2013/2014/2019/2213/2214/2216/2217/2219/2220/2224/2225/2314/2318/2325 OH 1313/1314/1316/1317/1318/1419/1420 L/LK/LS 1313/1316 - LA/LAK 1313 - OF 1313 (ATÉ JUNHO 83) OF 1113/1114/1115/1314/1315 - LS 1314 L/LK/LA/LAK 1314/1318/1414/1418 L 2013/2014 (SOMENTE PARA O 3º EIXO)

Diafragma Para Câmara Tristop 16/24

DIAFRAGMA PARA LA CÁMARA TRISTPO 16/24 • TRISTOP CYLINDER DIAPHRAGM (TYPE 16)

Nº FARJ:

98935-0

CONVERSÃO PARA Nº WABCO:

897 120 510 4



MONTADORA (Nº CONVERSÃO)	APLICAÇÃO
LINHA MERCEDES BENZ	L/LK 1513/1514/1516/1517/1518/1614/1618/1625 OH 1517/1518; L/LK/LS 1519/1520 LS 1524/1525/1625/1626/1630; OF 1215/1315/1318 OH 1520/1523; L/LK 1620 (A PARTIR DE 1996)

Diafragma Para Câmara Tristop 20/30

DIAFRAGMA PARA LA CÁMARA TRISTOP 20/30 • TRISTOP CYLINDER DIAPHRAGM (TYPE 20)

Nº FARJ:

98945-0

CONVERSÃO PARA Nº WABCO:

897 120 520 4

CONVERSÃO PARA Nº MBB:

000 431 07 28



MONTADORA (Nº CONVERSÃO)	APLICAÇÃO
LINHA MERCEDES BENZ	L 1940; OF 1618/1621 - L 1725 - LS 1625 L/LB/LK 2325 - L 1418/1618/1714 - OF 1620 L 1418 - K 1414; OH 1521/1518 - L 2318/2418 L/LB/LK 2325; L 1618/1718 L/LK/LS 2635

Diafragma Para Câmara Tristop 24/30

DIAFRAGMA PARA LA CÁMARA TRISTOP 24/30 • TRISTOP CYLINDER DIAPHRAGM (TYPE F 24)

Nº FARJ:

98955-0

CONVERSÃO PARA Nº WABCO:

897 120 535 4

423 106 009 2



MONTADORA (Nº CONVERSÃO)	APLICAÇÃO
LINHA MERCEDES BENZ	O 370/371 R/RS OHL 1635 O 371 U LS 1924/1929/1932/1933/1934/1935/1941

Mola de Emergência Para a Câmara Tristop 12/16

RESORTE DE EMERGENCIA PARA LA CÁMARA TRISTOP 12/16 • TRISTOP CYLINDER MAIN SPRING (TYPE 12/16)

Nº FARJ:

98255-0

CONVERSÃO PARA Nº WABCO:

896 047 361 4

CONVERSÃO PARA Nº MBB:

000 423 44 93



MONTADORA (Nº CONVERSÃO)	APLICAÇÃO
LINHA MERCEDES BENZ	L / LK1113 / LS1113 L / LK1114 / LS1114 OF1113 / OF1114 O370 RSD / O371 RSD VEÍCULOS DE 12/14 TONELADAS (A PARTIR DE 1996)

Mola de Emergência Para a Câmara Tristop 14/24 e 16/24

RESORTE DE EMERGENCIA PARA LA CÁMARA TRISTOP 14/24 Y 16/24 • TRISTOP CYLINDER MAIN SPRING (TYPE 14/24 AND 16/24)

Nº FARJ:

98265-0

CONVERSÃO PARA Nº WABCO:

896 047 180 4

CONVERSÃO PARA Nº MBB:

000 423 43 93



MONTADORA (Nº CONVERSÃO)	APLICAÇÃO
LINHA MERCEDES BENZ	L/LK/LA/LAKLS 1313/1316 - OF 1313 L/LB/LK/2013/2014/2019/2213/2214/2216/2217/2219/2220/2224/2225/2214/2318/2325 OH 1313/1314/1316/1317/1318/1419/1420 L/LK/LS 1313/1316 - LA/LAK 1313 - OF 1313 (ANTERIORES A JUNHO/1983) OF 1113/1114/1115/1314/1315 - LS 1314 - L/LK/LA/LAK 1314/1318/1414/1418 L 2013/2014 (SOMENTE PARA O 3º EIXO) L/LK 1513/1514/1516/1517/1518/1614/1618/1625 - OH 1517/1518 L/LK/LS 1519/1520 - LS 1524/1525/1625/1626/1630 - OF 1215/1315/1318 OH 1520/1523 - L/LK 1620 (A PARTIR DE 1996)

Mola de Emergência Para a Câmara Tristop 20/30 e 24/30

RESORTE DE EMERGENCIA PARA LA CÁMARA TRISTOP 20/30 Y 24/30 • TRISTOP CYLINDER MAIN SPRING (TYPE 20/630 AND 24/30)

Nº FARJ:

98275-0

CONVERSÃO PARA Nº WABCO:

896 510 130 4

CONVERSÃO PARA Nº MBB:

000 423 54 93



MONTADORA (Nº CONVERSÃO)	APLICAÇÃO
LINHA MERCEDES BENZ	LS 1940 - OF 1618/1621 - L 1725 - LS 1625 - L 1418 - 1714 - OF 1620 OH 1521 - OH 1518 - L 2318/2418 - ULB/LK 2325 L 1618/1718 - ACIMA DE 16 TON. (A PARTIR DE 1996) ULK/LS 2635 (6x4) - O 370/371 R/RS - OHL 1635 - O 371 U LS 1924/1929/1932/1933/1934/1935/1941

Mola de Emergência Para Câmara Tristop W Tipo "G" 20/24 e 24/24

RESORTE DE EMERGENCIA PARA LA CÁMARA TRISTOP "G" 20/24 Y 24/24 • TRISTOP CYLINDER MAIN SPRING TYPE 20/24 AND 24/24

FARJ N°

92785-0

CONVERSÃO PARA N.º WABCO:

896 080 146 4



MONTADORA (Nº CONVERSÃO)	APLICAÇÃO
LINHA SCANIA	R/T 124 (À PARTIR DE JULHO 1997) R/T 113 / 143 (4 X 2, 6 X 2, 6 X 4)
LINHA VOLVO	NL 10 / 12 (6 X 4) (À PARTIR DE MARÇO DE 1997)

Mola de Emergência Para Câmara Tristop Tipo "G" 24/30 e 30/30

RESORTE DE EMERGENCIA PARA LA CÁMARA TRISTOP "G" 24/30 Y 30/30 • TRISTOP CYLINDER MAIN SPRING

Nº FARJ:

92475-0

CONVERSÃO PARA N.º WABCO:

896 080 148 4



MONTADORA (Nº CONVERSÃO)	APLICAÇÃO
LINHA SCANIA	R / T 112 / 142 (4X2, 6X2) F 113 ROD. (1992) F 113 URB. (À PARTIR DE 1992) S 112 URB. K / L 113 R / T 124 (À PARTIR DE 1997)
LINHA VOLVO	NL 10 / 12 (4X2, 6X2 - À PARTIR DE 1997) B 58 / 10M / 12 (ÔNIBUS - À PARTIR DE 1997)

Parafuso Desatuador e Porca Para Câmaras Tristop's Tipo 12/16, 14/24, 16/24, 20/30

TORNILLO DESATUADOR PARA LAS CÁMARAS TRISTOP'S 12/16, 14/24, 16/24 Y 20/30 • TRISTOP CYLINDER DESACTUATING SCREW

Nº FARJ:

99465-0

CONVERSÃO PARA N.º WABCO:

884 538 012 2

891 320 280 4



MONTADORA (Nº CONVERSÃO)	APLICAÇÃO
LINHA MERCEDES BENZ	L / LK 1113/1114/1214 - LSI 1 13 - OFI 1 13; O 370/O 371 RSD (EIXO AUXILIAR) VEÍCULOS DE 12/14 TON. (A PARTIR DE 1996); ULK/LA/LAK/LS 1313/1316 - OF1313 L/LB/LK/2013/2014/2019/2213/2214/2216/2217/2219/2220/2224/2225/2314/2318/2325 OHI 313/1314/ 1316/1317/1318/1419/1420; L/LK/LS 1313/1316 - LA/LAK 1313 - OF 1313 (ANTERIORES A JUNHO/1983); OF 1 1 13/1114/1 1 15/1314/1315 - LS 1314 L/LK/LAK 1314/1318/1414/1418; L 2013/2014 (SOMENTE PARA O 3º EIXO) L/LK 1513/1514/1516/1517/1518/1614/1618/1625 OH 1517/1518; ULK/LS 1519/1520; LS 1524/1525/1625/1626/1630 OF 1215/1315/1318; OH 1520/1523; ULK 1620 (A PARTIR DE 1996); LS 1940 OF 1618/1621 - L 1725 - LS 1625; L 1418 - 1714 - OF 1620/LK 1414 OH 1521; OH 1518; L 2318/2418; ULB/LK 2325 L 1618/1718 - ACIMA DE 16 TON. (A PARTIR DE 1996) L/LK/LS 2635 (6x4); O 370/371 R/RS; OHL 1635; O 371 U LS 1924/1929/1932/1933/1934/1935/1941

Flange Para Câmara Tristop 14/24

FLANGE PARA LA CÁMAR TRISTOP 14/24 • TRISTOP CYLINDER INTERMEDIATE FLANGE (TYPE 14/24)

Nº FARJ:

99425-0

CONVERSÃO PARA Nº WABCO:

925 328 600 4



MONTADORA (Nº CONVERSÃO)	APLICAÇÃO
LINHA MERCEDES BENZ	L/LK/LA/LAK/LS 1313/1316 - OF 1313 L/LB/LK 2013/2014/2019/2213/2214/2216/2217/2219/2220/2224/2225/2314/2318/2325 OH 1313/1314/1316/1317/1318/1419/1420 L/LK/LS 1313/1316 - LA/LAK 1313 - OF 1313 (ATÉ JUNHO 83) OF 1113/1114/1115/1314/1315 - LS 1314 L/LK/LA/LAK 1314/1318/1414/1418 L 2013/2014 (SOMENTE PARA O 3º EIXO)

Flange Para Câmara Tristop 16/24

FLANGE PARA LA CÁMAR TRISTOP 16/24 • TRISTOP CYLINDER INTERMEDIATE FLANGE (TYPE 16/24)

Nº FARJ:

99435-0

CONVERSÃO PARA Nº WABCO:

925 304 600 4



MONTADORA (Nº CONVERSÃO)	APLICAÇÃO
LINHA MERCEDES BENZ	L/LK 1513/1514/1516/1517/1518/1614/1618/1625 OH 1517/1518; L/LK/LS 1519/1520 LS 1524/1525/1625/1626/1630; OF 1215/1315/1318 OH 1520/1523; L/LK 1620 (A PARTIR DE 1996)

Flange Para Câmara Tristop Tipo "F" 24/30

FLANGE PARA LA CÁMAR TRISTOP TIPO F 24/30 • TRISTOP CYLINDER INTERMEDIATE FLANGE (TYPE F 24/30)

Nº FARJ:

91245-0

CONVERSÃO PARA Nº WABCO:

925 321 604 4



MONTADORA (Nº CONVERSÃO)	APLICAÇÃO
LINHA MBB	L / LB / LK 2325 L 2318 - L 2418 (CARA CHATA) 0 370 / 371 R / RS 0 371 U 0 / H / L 1635 LS 1935 / 1941

Flange Para Câmara Tristop Tipo 20/30

FLANGE PARA LA CÁMARA TRISTOP TIPO 20/30 • TRISTOP CYLINDER INTERMEDIATE FLANGE (TYPE 20/30)

Nº FARJ:

91765-0

CONVERSÃO PARA Nº WABCO:

925 320 600 4

MONTADORA (Nº CONVERSÃO)	APLICAÇÃO
LINHA MBB	OF 1618 /1621 - LS 1625 L / LB / LK 2325 - L 1418 / 1618 / 1714 K 1414 OH 1518 / 1521 L 2318 / 2418 L 1618 / 1718 - ACIMA DE 16 TON. (A PARTIR DE 1996) L / LK / LS 2635 (6X 4)

Flange Para Câmara Tristop Tipo "G" 24/30

FLANGE PARA LA CÁMARA TRISTOP TIPO "G" 24/30 • TRISTOP CYLINDER INTERMEDIATE FLANGE (TYPE "G" 24/30)

Nº FARJ:

92665-0

CONVERSÃO PARA Nº WABCO:

925 431 601 4

MONTADORA (Nº CONVERSÃO)	APLICAÇÃO
LINHA SCANIA	R / T 112 / 142 (4 X 2, 6 X 2) F 113 ROD. (1992)

Flange Para Câmara Tristop Tipo "G" 30/30

FLANGE PARA LA CÁMARA TRISTOP TIPO "G" 30/30 • TRISTOP CYLINDER INTERMEDIATE FLANGE (TYPE G 30/30)

Nº FARJ:

92115-0

CONVERSÃO PARA Nº WABCO:

925 422 600 4

MONTADORA (Nº CONVERSÃO)	APLICAÇÃO
LINHA VOLVO	NL 10/12 (4X2, 6X2 - À PARTIR DE 1997) B 58 / 10M / 12 (ÔNIBUS - À PARTIR DE 1997)
LINHA SCANIA	R / T 112 / 142 F 113 URB. 6X4 (À PARTIR DE 1992) S 112 URB. K / L 113 R / T 124 (À PARTIR DE 1997)

Jogo de Reparo Para Válvula Drenagem Automática

JUEGO DE REPARACIÓN PARA LA VÁLVULA DRENAJE AUTOMÁTICA • AUTOMATIC DRAIN VALVE REPAIR KIT

Nº FARJ:

99195-2

CONVERSÃO PARA Nº WABCO:

434 300 000 2

CONVERSÃO PARA Nº MBB:

000 586 83 42



MONTADORA (Nº CONVERSÃO)	APLICAÇÃO
LINHA MBB	O 370/371
LINHA VOLVO	TODOS OS VEÍCULOS (A PARTIR DE 1991)
LINHA VW	VW 16 180 CO - B 1618 (ÔNIBUS) VW 7 100/8 140 S
LINHA SCANIA	TODOS OS VEÍCULOS (A PARTIR DE 1993)

Jogo de Reparo Para Câmara Tristop 20/24 e 24/24 (Importada)

JUEGO DE REPARACIÓN PARA LA CÁMARA TRISTOP 20/24 Y 24/24 (IMPORTADA) • TRISTOP CYLINDER REPAIR KIT (TYPE G 20/24 AND 24/24)

Nº FARJ:

99305-2

CONVERSÃO PARA Nº WABCO:

925 430 001 2

CONVERSÃO PARA Nº SCANIA:

522392

1 953 874



MONTADORA (Nº CONVERSÃO)	APLICAÇÃO
LINHA VOLVO (8 127 723)	NL 10/12 (6x4) (A PARTIR DE MARÇO 1997)
LINHA SCANIA (1 953 874)	R/T 124 (A PARTIR DE JULHO 1997) R/T 113/143 (4x2, 6x2, 6x4)

Jogo de Reparo Para Câmara Tristop 24/30 (Importada)

JUEGO DE REPARACIÓN PARA LA CÁMARA TRISTOP 24/30 (IMPORTADA) • TRISTOP CYLINDER REPAIR KIT (TYPE G 24/30)

Nº FARJ:

99345-2

CONVERSÃO PARA Nº WABCO:

884 500 631 2

925 420 002 2

CONVERSÃO PARA Nº MBB:

1 953 864



MONTADORA (Nº CONVERSÃO)	APLICAÇÃO
LINHA SCANIA	R/T 112/142 (4x2, 6x2) - F 113 ROD. (1992)

Pistão Completo Para Câmara Tristop "G" Tipo 24/30 e 30/30

PISTÓN COMPLETO PARA LA CÁMARA TRISTOP "G" TIPO 24/30 Y 30/30 • TRISTOP CYLINDER COMPLETE PISTON (TYPE "G" - 24/30 AND 30/30)

Nº FARJ:

91595-0

CONVERSÃO PARA Nº WABCO:

925 432 620 2

MONTADORA (Nº CONVERSÃO)	APLICAÇÃO
LINHA SCANIA	R / T 112 / 142 (4X2, 6X2) F 113 ROD. (1992) F 113 URB. (À PARTIR DE 1992) S 112 URB. K / L 113 R / T 124 (À PARTIR DE 1997)
LINHA VOLVO	NL 10 / 12 (4X2, 6X2 - À PARTIR DE 1997) B 58 / 10M / 12 (ÔNIBUS - À PARTIR DE 1997)

Diafragma Para Tristop's 24/24 e 24/30 (Importadas)

DIAFRAGMA PARA LAS CÁMARA TRISTOP'S 24/24 Y 24/30 (IMPORTADA) • TRISTOP CYLINDER DIAPHRAGM (TYPE "G" 24)

Nº FARJ:

99535-0

CONVERSÃO PARA Nº WABCO:

897 120 536 4

MONTADORA (Nº CONVERSÃO)	APLICAÇÃO
LINHA SCANIA	R/T 113/143 (4x2, 6x2, 6x4) R/T 112/142 (4x2, 6x2) - F 113 ROD. (1992)

Diafragma Para Câmara Tristop 30/30

DIAFRAGMA PARA LA CÁMARA TRISTOP 30/30 • TRISTOP CYLINDER DIAPHRAGM (TYPE "G" 30)

Nº FARJ:

99645-0

CONVERSÃO PARA Nº WABCO:

897 120 546 4

MONTADORA (Nº CONVERSÃO)	APLICAÇÃO
LINHA SCANIA	R / T 112 / 142 - F 113 URBNO (A PARTIR 1992) S 112 URBANO - K / L 113 R / T 124 (A PARTIR DE JULHO 1997)

Êmbolo Para Tristop 14/24 e 16/24

ÊMBOLO PARA TRISTOP 14/24 Y 16/24 • TRISTOP CYLINDER PISTON (TYPES 14/24 AND 16/24)

Nº FARJ:

99815-0

CONVERSÃO PARA Nº WABCO:

925 903 624 2



MONTADORA (Nº CONVERSÃO)	APLICAÇÃO
LINHA MERCEDES BENZ	L/LK/LA/LAK/LS 1313/1316 - OF 1313 L/LB/LK 2013/2014/2019/2213/2214/2216/2217/2219/2220/2224/2225/2314/2318/2325 OH 1313/1314/1316/1317/1318/1419/1420 L/LK/LS 1313/1316 - LA/LAK 1313 - OF 1313 (ATÉ JUNHO 83) OF 1113/1114/1115/1314/1315 - LS 1314 L/LK/LA/LAK 1314/1318/1414/1418 L 2013/2014 (SOMENTE PARA O 3º EIXO)
	L/LK 1513/1514/1516/1517/1518/1614/1618/1625 OH 1517/1518; L/LK/LS 1519/1520 LS 1524/1525/1625/1626/1630; OF 1215/1315/1318 OH 1520/1523; L/LK 1620 (A PARTIR DE 1996)

Êmbolo Para Câmara Tristop Tipo "F" 20/30 e 24/30

ÊMBOLO PARA LA CÁMARA TRISTOP 20/30 Y 24/30 • TRISTOP CYLINDER PISTON (TYPE 20/30 AND 24/30)

Nº FARJ:

91125-0

CONVERSÃO PARA Nº WABCO:

925 322 620 2



MONTADORA (Nº CONVERSÃO)	APLICAÇÃO
LINHA MERCEDES BENZ	L 1418 / 2318 / 2418 / 1618 / 1718 K 1414 OH 1518 / 1521 L / LB / LK 2325 L / LK / LS 2635 (6X4) O 370 / 371 R/RS - O 371 U OHL 1635 L / LS 1625 / 1630 / 1633 LB / LK 2318 / 2325 LS 1935 / 1941

Tampa do Êmbolo Para Câmaras Tristop Tipo 12/16, 14/24 e 20/30

TAPA DE ÊMBOLO PARA LAS CÁMARA TRISTOP'S 12/16, 14/24 Y 20/30 • TRISTOP CYLINDER PISTON COVER

Nº FARJ:

91715-0

CONVERSÃO PARA Nº WABCO:

925 301 043 4



MONTADORA (Nº CONVERSÃO)	APLICAÇÃO
LINHA MERCEDES BENZ	L / LK 1113/1114/1214 - LS 1113 - OF 1113; O 370/O 371 RSD (EIXO AUXILIAR) VEÍCULOS DE 12/14 TON. (A PARTIR DE 1996); ULK/LA/LAK/LS 1313/1316 - OF1313 L/LB/LK/2013/2014/2019/2213/2214/2216/2217/2219/2220/2224/2225/2314/2318/2325 OHI 313/1314/ 1316/1317/1318/1419/1420; L/LK/LS 1313/1316 - LA/LAK 1313 - OF 1313 (ANTERIORES A JUNHO/1983); OF 1 1 13/1114/1 1 15/1314/1315 - LS 1314 L/LK/LA/LAK 1314/1318/1414/1418; L 2013/2014 (SOMENTE PARA O 3º EIXO) L/LK 1513/1514/1516/1517/1518/1614/1618/1625 OH 1517/1518; ULK/LS 1519/1520; LS 1524/1525/1625/1626/1630 OF 1215/1315/1318; OH 1520/1523; ULK 1620 (A PARTIR DE 1996); LS 1940 OF 1618/1621 -L 1725 - LS 1625; L 1418 - 1714 - OF 1620/LK 1414 OH 1521; OH 1518; L 2318/2418; ULB/LK 2325 L 1618/1718 - ACIMA DE 16 TON. (A PARTIR DE 1996) L/LK/LS 2635 (6x4); O 370/371 R/RS; OHL 1635; O 371 U LS 1924/1929/1932/1933/1934/1935/1941

Mola de Serviço Para Câmara Simples de 14" e Câmara Tristop 14/24

RESORTE DE SERV. P/ LA CÁM. SIMPLE 14 Y LA CÁM. TRISTOP 14/24 • SERVICE BRAKE CHAMBER SPRING AND TRISTOP CYL. SERVICE SPRING (TYPE 14)

Nº FARJ:

91725-0

CONVERSÃO PARA Nº WABCO:

896 052 860 4



MONTADORA (Nº CONVERSÃO)	APLICAÇÃO
LINHA MERCEDES BENZ	L/LK/LA/LAK/LS 1313/1316 - OF 1313 L/LB/LK 2013/2014/2019/2213/2214/2216/2217/2219/2220/2224/2225/2314/2318/2325 OH 1313/1314/1316/1317/1318/1419/1420 L/LK/LS 1313/1316 - LA/LAK 1313 - OF 1313 (ATÉ JUNHO 83) OF 1113/1114/1115/1314/1315 - LS 1314 L/LK/LA/LAK 1314/1318/1414/1418 L 2013/2014 (SOMENTE PARA O 3º EIXO)

Mola de Serviço Para Câmara Simples de 16" e Câmara Tristop 16/24

RESORTE DE SERVIÇO PARA LA CÁMARA TRISTOP TIPO 16/24 • TRISTOP CYLINDER SERVICE SPRING

Nº FARJ:

91735-0

CONVERSÃO PARA Nº WABCO:

896 052 890 4



MONTADORA (Nº CONVERSÃO)	APLICAÇÃO
LINHA MERCEDES BENZ	L/LK 1513/1514/1516/1517/1518/1614/1618/1625 OH 1517/1518; L/LK/LS 1519/1520 LS 1524/1525/1625/1626/1630; OF 1215/1315/1318 OH 1520/1523; L/LK 1620 (A PARTIR DE 1996)

Jogo de Reparo Para Válvula Distribuidora Importada

JUEGO DE REPARACIÓN PARA LA VÁLVULA DISTRIBUIDORA (IMPORTADA) • TRAILER CONTROL VALVE REPAIR KIT

Nº FARJ:

99075-2

CONVERSÃO PARA Nº WABCO:

973 009 000 2

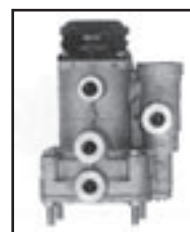
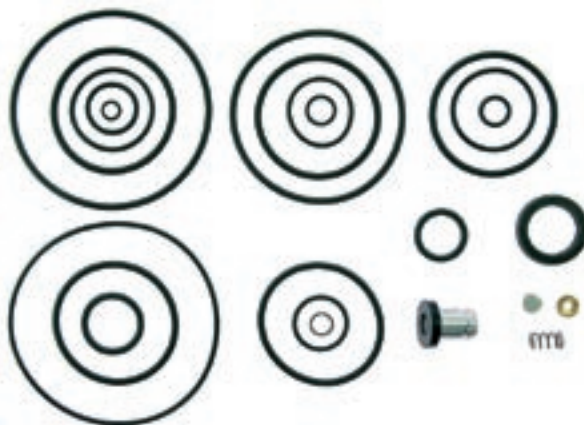

MONTADORA (Nº CONVERSÃO)	APLICAÇÃO
LINHA FORD	FORD CARGO 2425/3224/3530/4030 (A PARTIR DE JAN. 1997)
LINHA VOLVO	NL 10/12 - FH 12
LINHA MBB	LS 1630 / 1935 / 1941
LINHA SCANIA	TODOS OS CAMINHÕES DE JUN, 1993 ATÉ ATUAL

Válvula de Segurança (10,8 ± 0,2 Bar / Rosca ¼" NPT - 18 FPP)

VÁLVULA DE SEGURIDAD • SAFETY VALVE

Nº FARJ:

98655-0

CONVERSÃO PARA Nº WABCO:

434 608 207 0

CONVERSÃO PARA Nº VW:

TJG 607 317



MONTADORA (Nº CONVERSÃO)	APLICAÇÃO
LINHA VW E FORD (TJG 607 317)	TODOS OS VEÍCULOS VW E FORD CARGO L 80 (96/ATUAL)

Válvula de Segurança (10,7 ± 0,2 Bar / Rosca M16x1,5 Cônica)

VÁLVULA DE SEGURIDAD • SAFETY VALVE

Nº FARJ:

98665-0

CONVERSÃO PARA Nº WABCO:

434 608 202 0



MONTADORA (Nº CONVERSÃO)	APLICAÇÃO
LINHA SCANIA (303 496)	R/T 112/142 - K/F/L/S 112

Válvula de Segurança (15,5 -1,0 Bar / Rosca M14x1,5 Cônica)

VÁLVULA DE SEGURIDAD • SAFETY VALVE

Nº FARJ:

98675-0

CONVERSÃO PARA Nº WABCO:

434 608 204 0

CONVERSÃO PARA Nº MBB:

303 441



MONTADORA (Nº CONVERSÃO)	APLICAÇÃO
LINHA SCANIA (303 441)	R/T 112/142 - K/F/L/S 112

Válvula de Segurança (10,4 - 0,6 Bar / Rosca M16x1,5 Cônica)

VÁLVULA DE SEGURIDAD • SAFETY VALVE

Nº FARJ:

98685-0

CONVERSÃO PARA Nº WABCO:

434 608 209 0

CONVERSÃO PARA Nº SCANIA:

363 198



MONTADORA (Nº CONVERSÃO)	APLICAÇÃO
LINHA SCANIA (363 198)	TODOS OS VEÍCULOS (92/ATUAL)

Válvula de Segurança Para Volvo (9,7 ± 0,3 Bar / Rosca M16x1,5 Cônica)

VÁLVULA DE SEGURIDAD • SAFETY VALVE

Nº FARJ:

98985-0

CONVERSÃO PARA Nº WABCO:

434 608 208 0

CONVERSÃO PARA Nº VOLVO:

8 120 604



MONTADORA (Nº CONVERSÃO)	APLICAÇÃO
LINHA VOLVO (8 120 604)	B 58 E (88/ATUAL) NL 10/12 - B 10 M

Válvula de Escoamento de Água

VÁLVULA DE ESCURRIMENTO DE AGUA • OUTFLOW WATER VALVE

Nº FARJ:

99125-0

CONVERSÃO PARA Nº WABCO:

934 300 001 0

CONVERSÃO PARA Nº MBB:

000 432 08 07



MONTADORA (Nº CONVERSÃO)	APLICAÇÃO
LINHA MERCEDES BENZ	TODOS OS VEÍCULOS

Jogo de Reparo Para Válvula de Duas Vias

JUEGO DE REPARACIÓN PARA LA VÁLVULA DOS VIAS • 2 DIRECTIONAL CONTROL VALVE REPAIR KIT

Nº FARJ:

91105-2

CONVERSÃO PARA Nº WABCO:

884 502 405 2



MONTADORA (Nº CONVERSÃO)	APLICAÇÃO
LINHA MERCEDES BENZ	TODOS OS VEÍCULOS DA LINHA LS LG 1819 CHASSIS DE ÔNIBUS O 370 / 371 OF 1620 OH 1313 / 1316 OH 1419 / 1517 O 355 / O 362 / O 364

Jogo de Reparo Para Válvula de Descarga Rápida

JUEGO DE REPARACIÓN PARA LA VÁLVULA DESCARGA RÁPIDA • QUICK RELEASE VALVE REPAIR KIT

Nº FARJ:

99285-2

CONVERSÃO PARA Nº WABCO:

884 500 426 2

973 500 003 2



MONTADORA (Nº CONVERSÃO)	APLICAÇÃO
LINHA VW	TODOS OS VEÍCULOS VW (A PARTIR DE 1991) COM EXCEÇÃO DO 7 90/7 110
LINHA FORD	TODOS OS VEÍCULOS FORD CARGO
LINHA RANDON	TODOS OS SEMI-REBOQUES TODOS OS FABRICANTES DE SEMI-REBOQUES
LINHA SCANIA (1 958 053)	TODOS OS VEÍCULOS - EXCETO SÉRIE 4
LINHA VOLVO (6 889 580)	TODOS OS VEÍCULOS
LINHA MBB	O 370/371 RSD/UP - OF 1113/1114/1115/1313 1314/1315/1316/1318 - OH 1313/1314/1316 1317/1318/1419/1420/1517/1518
IVECO	EUROCARGO

Jogo de Reparo Para Válvula Distribuidora

JUEGO DE REPARACIÓN PARA LA VÁLVULA DISTRIBUIDORA • TRAILER CONTROL VALVE REPAIR KIT

Nº FARJ:

99845-2

CONVERSÃO PARA Nº WABCO:

973 002 004 2 / 973 002 003 2

CONVERSÃO PARA Nº MBB:

345 586 84 43

CONVERSÃO PARA Nº SCANIA:

561 760

CONVERSÃO PARA Nº VOLVO:

6 889 536



MONTADORA (Nº CONVERSÃO)	APLICAÇÃO
LINHA MERCEDES BENZ	TODOS OS VEÍCULOS DA LINHA LS O 400 ARTICULADO (A PARTIR DE 1996)
LINHA SCANIA	R/T 112/142
LINHA VOLVO	N/NL/ 10/12

Jogo de Reparo Para Válvula 5/2 Vias

JUEGO DE REPARACIÓN PARA LA VÁLVULA 5/2 VIAS • 5/2 DIRECTIONAL CONTROL VALVE REPAIR KIT

Nº FARJ:

99605-2

CONVERSÃO PARA Nº WABCO:

463 063 000 2

CONVERSÃO PARA Nº MBB:

000 260 43 68

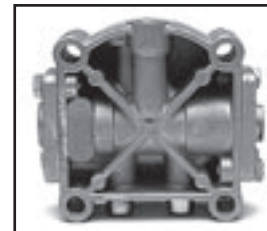

MONTADORA (Nº CONVERSÃO)	APLICAÇÃO
LINHA MERCEDES BENZ	LS 1630/1924/1929/1932/1933/1934/1935/1941
LINHA VOLVO	N / NL / 10 / NL 12
LINHA ZF	CAIXAS DE CÂMBIO 16 S 130 / 16 S 160 / 16 S 190

Protetor de Descarga Para Válvula 5/2 Vias

FILTRO PARA LA VÁLVULA 5/2 VIAS • 5/2 DIRECTIONAL CONTROL VALVE FILTER

Nº FARJ:

92435-0

CONVERSÃO PARA Nº wabco:

899 470 180 0

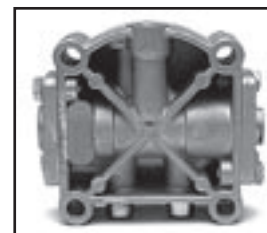

MONTADORA (Nº CONVERSÃO)	APLICAÇÃO
LINHA MERCEDES BENZ	LS 1630 / 1924 / 1929 / 1932 / 1933 / 1934 / 1935 / 1938 / 1941 L / LS / LK 2638 - 1938 S
LINHA VOLVO	NL 10 /12 EDC NL 10 / 12 FH 12
ZF	CAIXAS DE CÂMBIO 16 S 130 16 S 160 16 S 190

Jogo de Reparo Para Válvula de Acionamento da Embreagem

JUEGO DE REPARACIÓN PARA LA VÁLVULA DE ACCIONAMIENTO DEL EMBRAGUE • CLUTCH CONTROL VALVE REPAIR KIT

Nº FARJ:

91385-2

CONVERSÃO PARA Nº WABCO:

463 022 001 2

CONVERSÃO PARA Nº VOLVO:

273 667

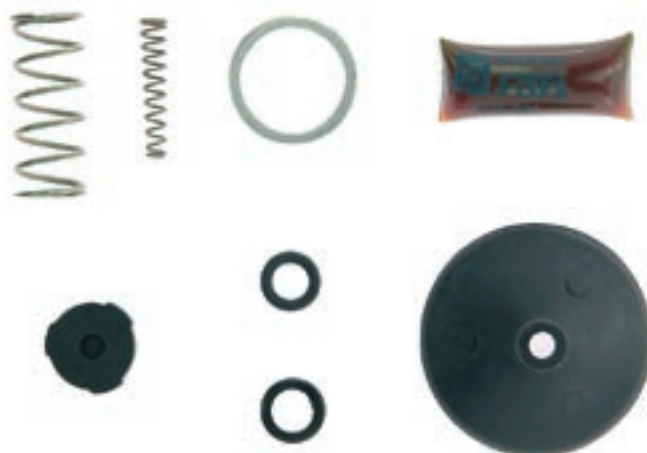

MONTADORA (Nº CONVERSÃO)	APLICAÇÃO
LINHA VOLVO (273 667)	N / NL 10 / 12

Jogo de Reparo Para Válvula Sensível à Carga (Suspensão Pneumática)

JUEGO DE REPARACIÓN PARA LA VÁLVULA SENSIBLE A LA CARGA (SUSPENSIÓN NEUMÁTICA) • LOAD SENSING VALVE REPAIR KIT

Nº FARJ:

92075-2

CONVERSÃO PARA Nº WABCO:

475 711 002 2

884 501 201 2

475 710 900 2

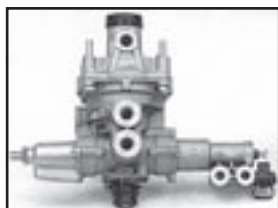

MONTADORA (Nº CONVERSÃO)	APLICAÇÃO
LINHA VOLVO 688 9589	B 10 M (6X2 - ÔNIBUS); NL10 / 12, EDC / FA 12
MBB:	LS1630 / 1929 / FASE II 1932 / 1933 / 1934 / 1941 / 0371 RSD / 40.300
FORD: BF 8T 2Y208A	CARGO 2425 / 2625 / 2630 / 4030 / F.12000 / F.14000
VOLKSWAGEN: 2TA 698427	1640 CO / 1724 ODT / 17220 / 17300 / 24220 / 24250 / 26360 / 40300

Jogo de Reparo Para Válvula Relê da Carreta

JUEGO DE REPARACIÓN PARA LA VÁLVULA RELE • RELAY VALVE REPAIR KIT

Nº FARJ:

92175-2

CONVERSÃO PARA Nº WABCO:

971 322 011 2



MONTADORA (Nº CONVERSÃO)	APLICAÇÃO
	CARRETAS EM GERAL

Jogo de Reparo para Válvula de Ajuste de Pressão W

JUEGO DE REPARACIÓN PARA LA VÁLVULA CONTROLADORA DE PRESIÓN • CONTROL VALVE REPAIR KIT

Nº FARJ:

93585-2

PARA VÁLVULA WABCO Nº

475 020 012 0



MONTADORA (Nº CONVERSÃO)	APLICAÇÃO
PARA VÁLVULA SCANIA Nº 1424129	P114 / P124 / R114 / R121 (4X2) / P94 / R114 (6X2) / TODOS OS VEÍCULOS A PARTIR DE JANEIRO/2002

Jogo de Reparo Para Válvula 3/2 Vias W

JUEGO DE REPARACIÓN PARA LA VÁLVULA 3/2 VÍAS • 3/2 DIRECTIONAL CONTROL VALVE REPAIR KIT

Nº FARJ:

93995-2

CONVERSÃO PARA Nº WABCO:

434 205 001 2



MONTADORA (Nº CONVERSÃO)		APLICAÇÃO
LINHA VOLVO	FH 12 / NH 12	

Jogo de Reparo Para Cabeçote do Compressor 02 Cilindros (LP 48 Ø 75 mm)

JUEGO DE REPARACIÓN PARA EL CABEZAL DEL COMPRESOR 02 CILINDROS • COMPRESSOR CYLINDER HEAD REPAIR KIT

Nº FARJ:

93005-2

CONVERSÃO PARA Nº KNORR:

II 35184 / 0061

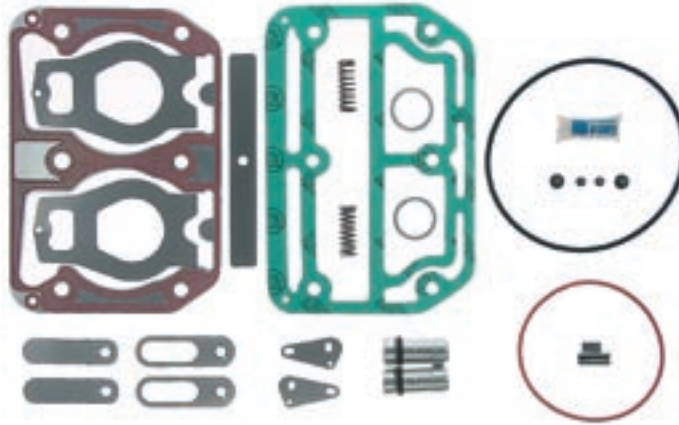

II 15993 - LP 48

MONTADORA (Nº CONVERSÃO)	APLICAÇÃO
LINHA VOLVO	B.10 / B.10M N.10 (... / 96) NL.10 N.12 NL.12 B.58

Jogo de Reparo Parcial Para Cabeçote do Compressor 02 Cilindros (LP 48 Ø 75 mm)

JUEGO DE REPARACIÓN PARA EL CABEZAL DEL COMPRESOR 02 CILINDROS • COMPRESSOR CYLINDER HEAD REPAIR KIT

Nº FARJ:

93005-4

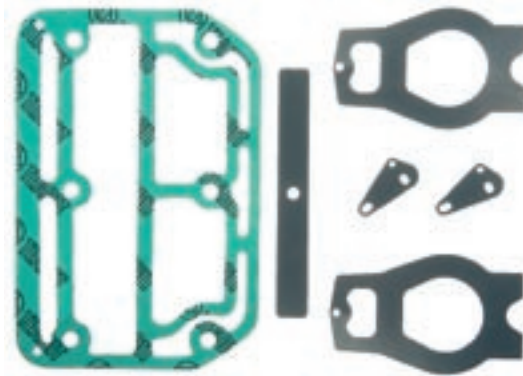

II 15993 - LP 48

MONTADORA (Nº CONVERSÃO)	APLICAÇÃO
LINHA VOLVO	B.10 / B.10M N.10 (... / 96) NL.10 N.12 NL.12 B.58

Jogo de Reparo Para Cabeçote do Compressor 02 Cilindros (LP 49 Ø 88 mm)

JUEGO DE REPARACIÓN PARA EL CABEZAL DEL COMPRESOR 02 CILINDROS (Ø 88MM) • COMPRESSOR CYLINDER HEAD REPAIR KIT

Nº FARJ:

93015-2

CONVERSÃO PARA Nº KNORR:

II 32687 / 0061

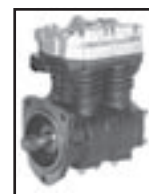
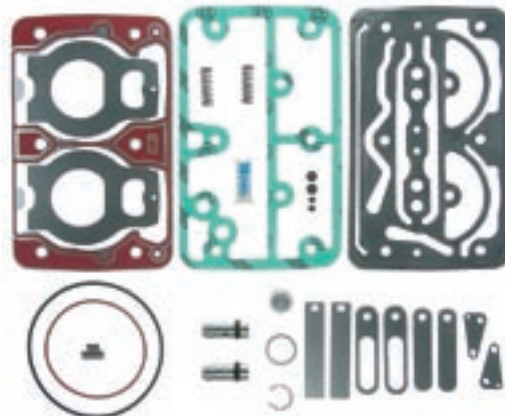

II 33164 - LP 49

MONTADORA (Nº CONVERSÃO)	APLICAÇÃO
LINHA VOLVO	FM12 / FH 12 (COM SUSPENSÃO A AR) B.7R / B.10R / B.10M B.12B
LINHA SCANIA	L/P 94 L/LK 113 T/R 114 T/R/K 124

Jogo de Reparo Parcial Para Cabeçote do Compressor 02 Cilindros (LP 49 Ø 88 mm)

JUEGO DE REPARACIÓN PARA EL CABEZAL DEL COMPRESOR 02 CILINDROS (Ø 88MM) • COMPRESSOR CYLINDER HEAD REPAIR KIT

Nº FARJ:

93015-4



II 33164 - LP 49

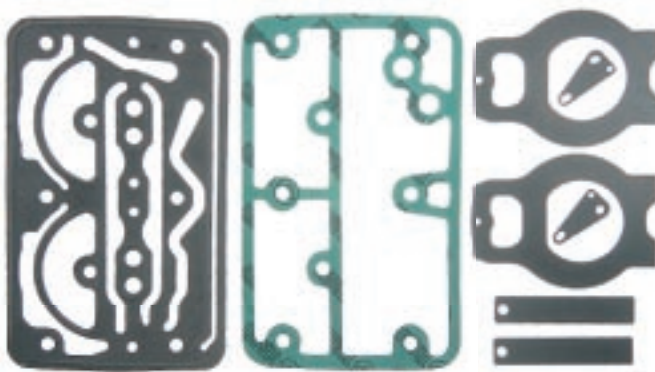

MONTADORA (Nº CONVERSÃO)	APLICAÇÃO
LINHA VOLVO	B.10 / B.10M N.10 (... / 96) NL.10 N.12 NL.12 B.58

Jogo de Reparo para Cabeçote Compressor 02 Cilindros (LP 49)

JUEGO DE REPARACIÓN PARA EL CABEZAL DEL COMPRESOR 02 CILINDROS • COMPRESSOR CYLINDER HEAD REPAIR KIT

Nº FARJ:

93725-2

CONVERSÃO PARA Nº KNORR:

II 37760/0061

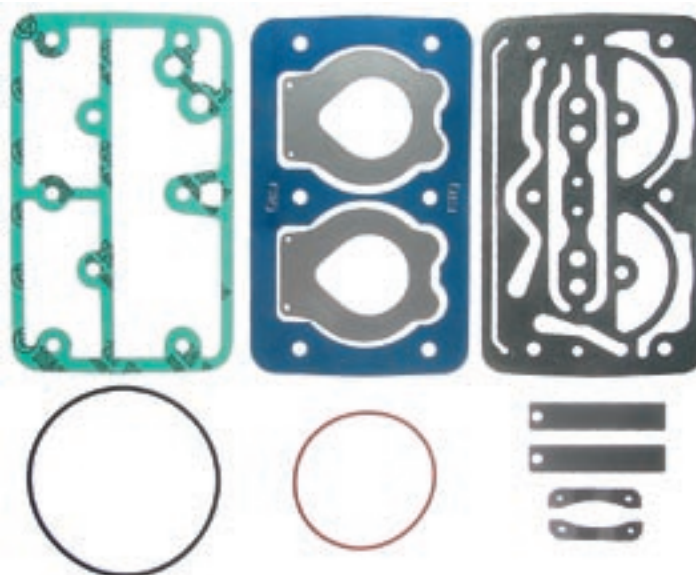

MONTADORA (Nº CONVERSÃO)	APLICAÇÃO
VOLVO	FH 12, FM 12, NH 12 / B10M, B7 2000, B12 / B10R, B12, B7R / B10M ARTICULADO

Jogo Reparo Para Cabeçote do Compressor 02 Cilindros (LP 48 Ø 75 mm)

JUEGO DE REPARACIÓN PARA EL CABEZAL DEL COMPRESOR 02 CILINDROS • COMPRESSOR CYLINDER HEAD REPAIR KIT (Ø 74,96MM)

Nº FARJ:

93055-2

CONVERSÃO PARA Nº KNORR:

I 86909 / 0051

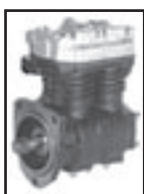

I 90499 - LP 48

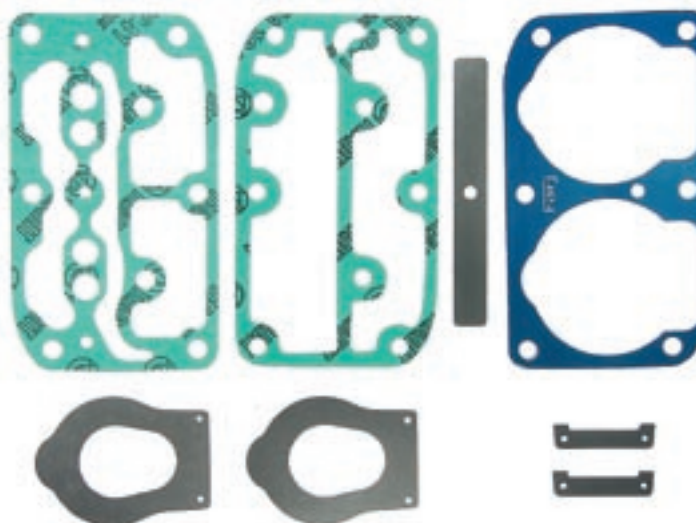

MONTADORA (Nº CONVERSÃO)	APLICAÇÃO
LINHA VOLVO	B 7
LINHA SCANIA	P 93

Jogo Reparo Para Cabeçote do Compressor 02 Cilindros (Ø 82 mm)

JUEGO DE REPARACIÓN PARA EL CABEZAL DEL COMPRESOR 02 CILINDROS • COMPRESSOR CYLINDER HEAD REPAIR KIT (Ø 82MM)

Nº FARJ:

93025-2

CONVERSÃO PARA Nº KNORR:

1 194 194

CONVERSÃO PARA Nº IVECO:

93 16 21 21

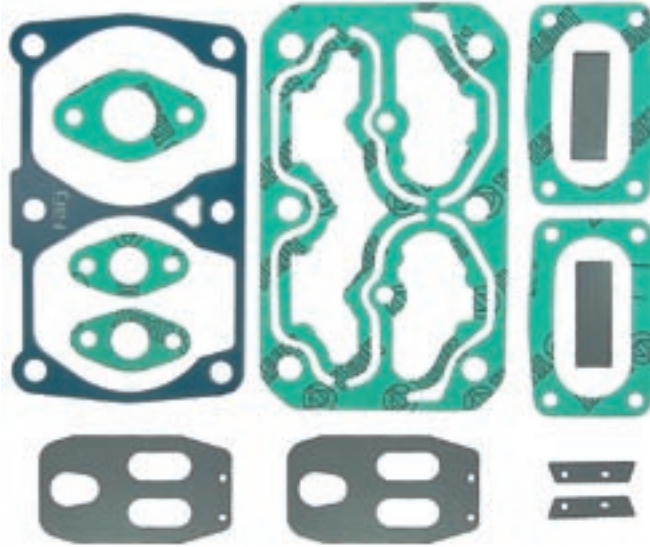

MONTADORA (Nº CONVERSÃO)

LINHA IVECO

APLICAÇÃO

EUROTECH

Jogo de Reparo Para Cabeçote do Compressor K (LP 4850)

JUEGO DE REPARACIÓN PARA EL CABEZAL DEL COMPRESOR K (LP 4850) • COMPRESSOR CYLINDER HEAD REPAIR KIT K (LP 4850)

Nº FARJ:

93095-2

CONVERSÃO PARA Nº KNORR:

II 35564/0061

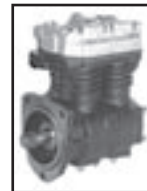
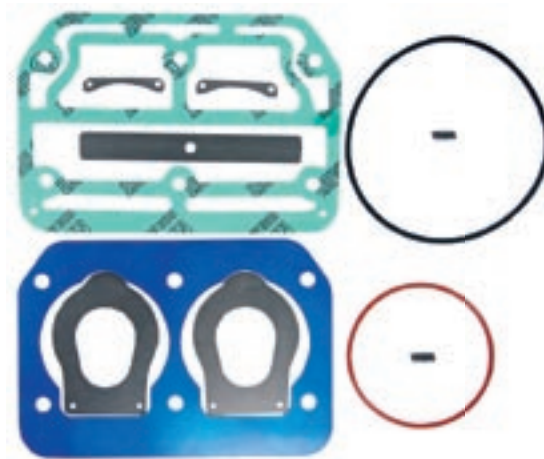

MONTADORA (Nº CONVERSÃO)

LINHA VOLVO

APLICAÇÃO

B 10 / B 10 M / B 58

N 10 / NL 10 / N 12 / NL 12

Jogo de Reparo para Cabeçote Compressor K (LK 1815) Trólebus

JUEGO DE REPARACIÓN PARA EL CABEZAL DEL COMPRESOR • COMPRESSOR CYLINDER HEAD REPAIR KIT

Nº FARJ:

93745-2

CONVERSÃO PARA Nº KNORR:

II 31321/0061

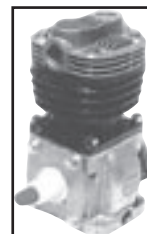
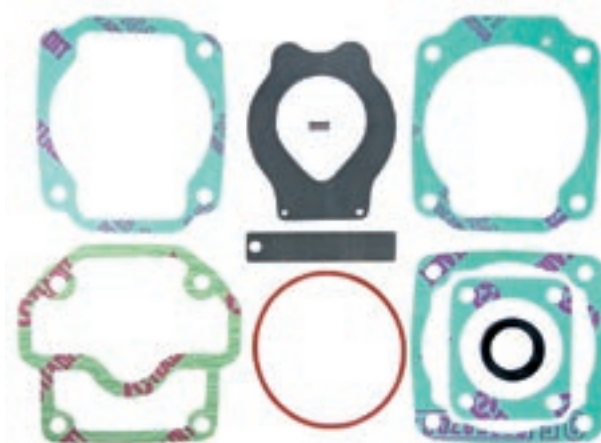

MONTADORA (Nº CONVERSÃO)

TRÓLEBUS BRASIL

APLICAÇÃO

Jogo de Reparo para Cabeçote do Compressor K Mono (LK 39...)

JUEGO DE REPARACIÓN PARA EL CABEZAL DEL COMPRESOR K-LK39... • COMPRESSOR LK 39.. CYLINDER HEAD REPAIR KIT

Nº FARJ:

92205-2

CONVERSÃO PARA N.º KNORR:

II 14786/0051 + II 32683/0061

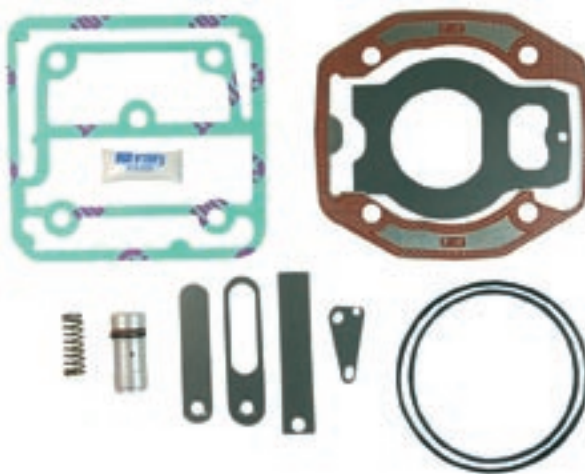
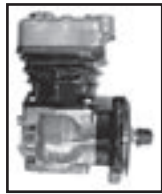

MONTADORA (Nº CONVERSÃO)	APLICAÇÃO
LINHA VOLVO	FH12 / NH12

Jogo de Reparo Para Cabeçote do Compressor K Mono (LK 38...)

JUEGO DE REPARACIÓN PARA EL CABEZAL DEL COMPRESOR LK-38... • COMPRESSOR LK-38... CYLINDER HEAD REPAIR KIT

Nº FARJ:

92285-2

CONVERSÃO PARA N.º KNORR:

II 31320/0061

CONVERSÃO PARA N.º VOLKSWAGEN

TAC 145605

2 RG 198301E



MONTADORA (Nº CONVERSÃO)	APLICAÇÃO
LINHA VOLKSWAGEN	6.90 / 7.90 / 7.90S / 7.100 / 7.110 / L.80 / 8.100 / 8.130 CO / 8.140 / 11.130 / 11.140 11.160 / 12.140 / 14.140 / 14.150 / 14.170 / 14.200 / 16.180 CO / 16.200 / 16.210 CO
LINHA FORD	F.11000 / F.12000 / F.13000 / F.14000 / F.1900 / F.21000 / F.22000
LINHA MWM	MOTOR D 229.4 / D 229.6 / 4.10 - 6.10 T/TCA
LINHA PERKINS	EL DETALLE OA 101 (ARGENTINA)

Jogo de Reparo Para Cabeçote do Compressor K (LK 1511/1527)

JUEGO DE REPARACIÓN PARA EL CABEZAL DEL COMPRESOR LK1511/1527 • COMPRESSOR LK1511/1527 CYLINDER HEAD REPAIR KIT

Nº FARJ:

92555-2

CONVERSÃO PARA N.º KNORR:

II 31323/0061

CONVERSÃO PARA N.º MBB:

004 131 05 01



MONTADORA (Nº CONVERSÃO)	APLICAÇÃO
LINHA MERCEDES BENZ	Todos veículos MBB com Motor OM-366 a partir 1993

Jogo de Reparo Para Cabeçote do Compressor K Mono (LK 38...)

JUEGO DE REPARACIÓN PARA EL CABEZAL DEL COMPRESOR LK-38... • COMPRESSOR LK-38... CYLINDER HEAD REPAIR KIT

Nº FARJ:

92645-2

CONVERSÃO PARA Nº KNORR:

II 31322/0061

CONVERSÃO PARA Nº

DAIMLER CHRYSLER:

A 376 131 74 01



MONTADORA (Nº CONVERSÃO)	APLICAÇÃO
LINHA DAIMLER CHRYSLER	1520/L 1519/ L 1520 L 2219/2220/ LA 2219/ LB 2219/2220 LK 1519/1520/2219/2220 LS 1519/1520/1524/1525/1924/1924A/1929/1932/1933/1934 O 355 / O 364 / O 365 / O 370 RS / O 370 RSD / O 371 U / O 371 UP OH 1420/1421 / OH 1517 / OH 1518 / OH 1520 / OH 1621 1720 / 1721 / 1721 S / 1723 / OF 1721 / OF 1721 M / OH 1721 L 1420 / LK 1621 / OF 1620 / OF 1620 PLUS / OH 1621 MOTOR OM 366 REFRIGERADO À ÁGUA OF 1620 REFRIGERADO À ÁGUA

Jogo de Reparo Parcial Para Cabeçote do Compressor Monocilíndrico

JUEGO DE REPARACIÓN PARCIAL PARA EL CABEZAL DEL COMPRESOR • COMPRESSOR CYLINDER HEAD PARTIAL REPAIR KIT

Nº FARJ:

92675-2

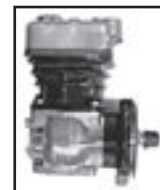

MONTADORA (Nº CONVERSÃO)	APLICAÇÃO
LINHA VOLVO	FH 12 MODERNO

Jogo Reparo Para Cabeçote do Compressor BR 400

JUEGO DE REPARACIÓN PARA EL CABEZAL DEL COMPRESOR BR 400 • BR 400 COMPRESSOR CYLINDER HEAD REPAIR KIT

Nº FARJ:

93045-2

CONVERSÃO PARA Nº KNORR:

II 35205 / 0061 +

407 130 19 15

Nº COMPRESSOR KNORR:

475 130 01 15



MONTADORA (Nº CONVERSÃO)	APLICAÇÃO
LINHA MERCEDES BENZ	LS 1625 / 1630 / 1935 / 1941 R / RS / RSD 0370 - 0371 U / UL / UP / RSL / SER 0371 R / RS / RSD / RSL / SER / UP / UPA 0400

Jogo de Reparo Para Cabeçote do Compressor K Mono Regulado

JUEGO DE REPARACIÓN PARA EL CABEZAL DEL COMPRESOR K REGULADO • COMPRESSOR CYLINDER HEAD REPAIR KIT

Nº FARJ:

93165-2

CONVERSÃO PARA N.º KNORR:

II 37361/0061

CONVERSÃO PARA N.º VOLVO:

8122459

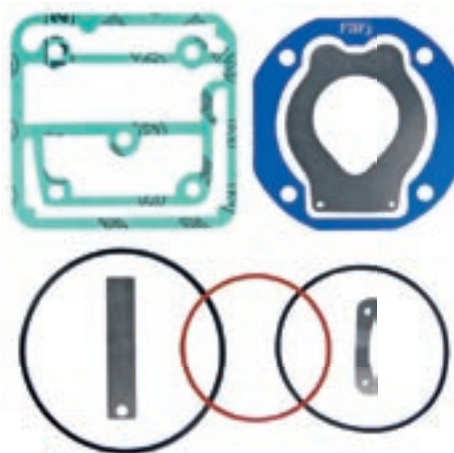
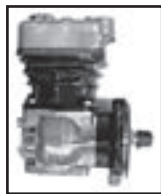

MONTADORA (Nº CONVERSÃO)	APLICAÇÃO
LINHA VOLVO	NH 12 (Compressor Regulado)

Jogo de Reparo Para Cabeçote do Compressor K Regulado (LK 38...)

JUEGO DE REPARACIÓN PARA EL CABEZAL DEL COMPRESOR LK-38... • COMPRESSOR LK-38... CYLINDER HEAD REPAIR KIT

Nº FARJ:

93175-2

CONVERSÃO PARA N.º KNORR:

II 31374/0061

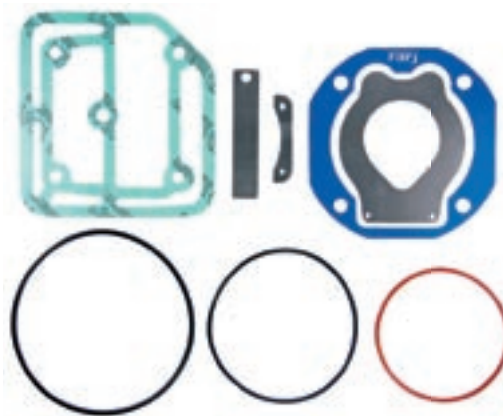

MONTADORA (Nº CONVERSÃO)	APLICAÇÃO
LINHA VOLKSWAGEN	8.140 / 8.150 / L80 13.180 / 15.180 / 16.210 CO / 17.210 / 17.300 ATÉ OUTUBRO/2001
LINHA MWM	4.10 / 4.10 TCA / 6.10 TCA EURO II
LINHA FORD	C 1621
LINHA VOLVO	VM 23
LINHA AGRALE	MT 8.5 MICRO-ÔNIBUS

Jogo de Reparo Para Cabeçote Compressor Mono K (Scania Série 4) LK 3976

JUEGO DE REPARACIÓN PARA EL COMPRESOR MONO K (SCANIA SERIE 4) LK 3976 • COMPRESSOR CYLINDER HEAD REPAIR KIT

Nº FARJ:

94025-2

CONVERSÃO PARA N.º KNORR:

SEB 01579/0069

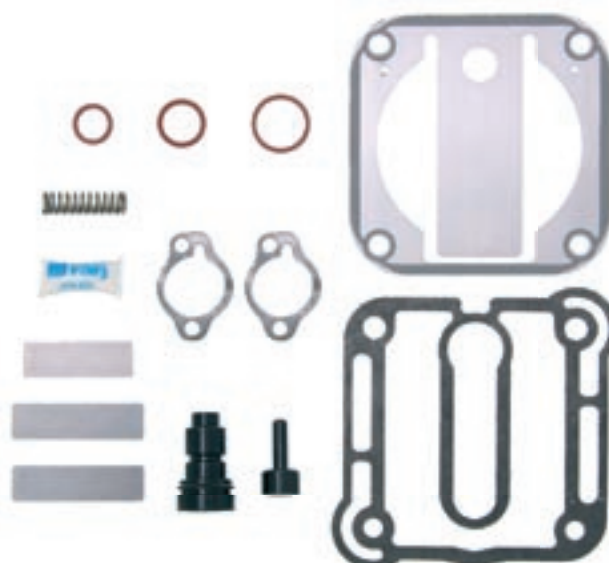

MONTADORA (Nº CONVERSÃO)	APLICAÇÃO
LINHA SCANIA	CAMINHÕES SÉRIE 4; F/F 94; P/R/T 114; P/R/T 124

Filtro Para Secador de Ar da APU K
 FILTRO PARA EL SECADOR DE AIRE DEL APU • AIR DRYER CARTRIDGE

N.º FARJ:
94155-0
 CONVERSÃO PARA N.º KNORR:
K 018014 (ANTIGO II 17793)



MONTADORA (Nº CONVERSÃO)	APLICAÇÃO
LINHA DAIMLER CHRYSLER	1214C (4X2) / 1214 K / 1215 C / 1218 L 1414 / 1414 K / 1418 L / K / LA / LAK 1618 M / 1620 L / LK / 1634 LS 1718 K / 1720 K / 1721 S / 1723 / 1728 1938 LS / 2418 / 2423 B / K / 2638 LS / L CHASSIS OF 1417 / OF 1620 / OF 1623 LG / OF 1721 / OH 1628 L O 400 RSD / SER ÔNIBUS O 500 M / O 500 R
LINHA VOLVO	B 7R URBANO / RODOVIÁRIO B 10 EDC (6X2) / B 10.310 (4X2 / 6X2) B 10 M / B 58 INTERCOOLER B 12 / B 12 B (4X2 / 6X2) FH 12.380 GLOBETROTTER NACIONAL / SUECO FH 12.420 GLOBETROTTER / FH 12.340 (4X2) NH 10 / NH 12 / FH 12 NH 12.140 / NH 12.360 / NL 12.320 / NL 12.410 NL 10.280 / NL 10.340 / NL 12.400 NL 10.320 / NL 12.360 / NL 12.410 EDC NL 12 EDC NL360
LINHA FORD	CARGO 1722 / 1731 / 2622 / 2626 / 2631 / 4331 CARGO 2421 MAX TRUCK CARGO 2422 / 3222 / 4031 / 5031
LINHA VOLKSWAGEN	VW 17310 TITAN VW 18310 / VW 23210 / VW 23220 / 23310 TITAN VW 26220 / VW 26260 / VW 26310 TITAN

Jogo de Reparo Para Válvula Proteção 04 Vias (APU Global) K - Tipo AE 48
 JUEGO DE REPARACIÓN PARA LA VÁLVULA DE PROTECCIÓN 04 VÍAS • FOUR EXITS PROTECTION VALVE REPAIR KIT

Nº FARJ:
94035-2
 CONVERSÃO PARA N.º KNORR:
K 018252

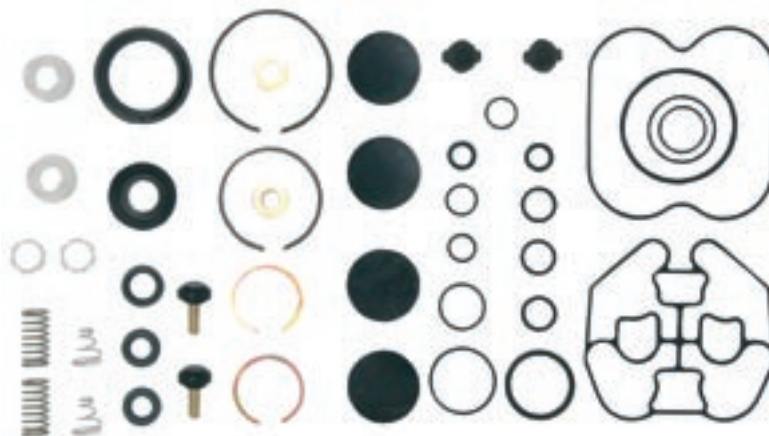

MONTADORA (Nº CONVERSÃO)	APLICAÇÃO
LINHA DAIMLER-CHRYSLER	ARTEGO 1315 / 1418 / 1815 / 1718 / 1725 / 2425; AXOR 1933S / 2035 / 2035 S / 2040 / 2040 S / 2044 / 2533 / 2540 / 2540 S / 2544 / 2544 S / 2640 / 2644 / 2644 S / 2825 / 3340 / 3340 S / 3344 / 4140 / 4144

Jogo de Reparo Para Válvula de Proteção 6 Vias APU K

JUEGO DE REPARACIÓN PARA LA VÁLVULA DE PROTECCIÓN 6 VIAS APU • SIX CIRCUIT PROTECTION APU VALVE REPAIR KIT

Nº FARJ

93105-2

CONVERSÃO PARA N.º KNORR:

II 31163/0062

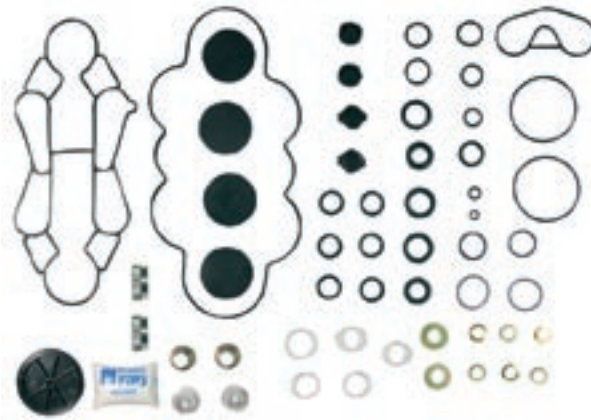

MONTADORA (Nº CONVERSÃO)

APLICAÇÃO

TODOS OS VEÍCULOS EQUIPADOS COM APU KNORR ATÉ MARÇO/2003

Jogo de Reparo Para Válvula Protetora 6 Vias APU K Moderna

J. DE REPARACIÓN PARA LA VÁLVULA DE PROTECCIÓN 6 VIAS APU MODERNA • SIX CIRCUIT PROTECTION APU VALVE REPAIR KIT

Nº FARJ

93375-2

CONVERSÃO PARA N.º KNORR:

K 004725

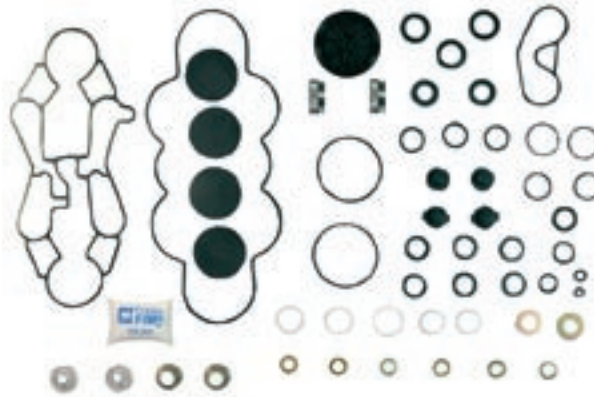
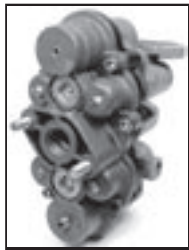

MONTADORA (Nº CONVERSÃO)

APLICAÇÃO

TODOS OS VEÍCULOS EQUIPADOS COM APU KNORR À PARTIR DE ABRIL/2003

Jogo de Reparo Válvula Protetora 06 Vias APU K (O 500)

JUEGO DE REPARACIÓN PARA LA VÁLVULA DE PROTECCIÓN 6 VIAS DEL APU • SIX CIRCUIT PROTECTION APU VALVE REPAIR KIT

Nº FARJ:

93635-2

CONVERSÃO PARA N.º KNORR:

II36008/0062

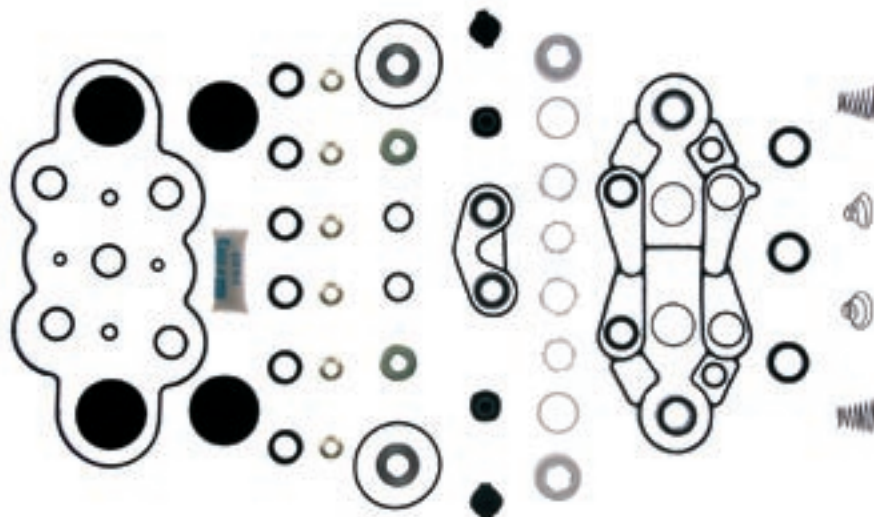

MONTADORA (Nº CONVERSÃO)

APLICAÇÃO

DAIMLER-CRHYSLER

O 500, O 500M, O 500U, OH 1725L (ATÉ MAIO/2003) / 0500 R / RS / RSD

Jogo de Reparo Válvula Protetora 06 Vias APU K (O 500 Moderna)

JUEGO DE REPARACION PARA LA VÁLVULA DE PROTECCIÓN 6 VIAS DEL APU • SIX CIRCUIT PROTECTION APU VALVE REPAIR KIT

Nº FARJ:

93645-2

CONVERSÃO PARA Nº KNORR:

K011423

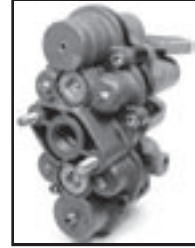
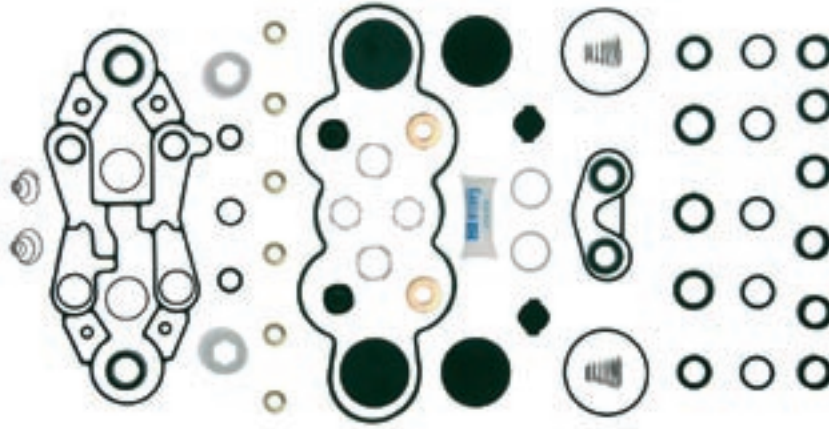

MONTADORA (Nº CONVERSÃO)	APLICAÇÃO
DAIMLER-CRHYSLER	O 500, O 500M, OH 1725L (À PARTIR DE JUNHO/2003) / O500U / 0500 R / RS / RSD

Jogo de Reparo Para Secador de Ar da APU K

JUEGO DE REPARACIÓN PARA EL SECADOR DE AIRE DEL APU • APU AIR DRYER REPAIR KIT

Nº FARJ

93115-2

CONVERSÃO PARA NÚMERO KNORR:

II 32581/0061 +

II 32581/0062 (II 32581/0051)

CONVERSÃO PARA N.º MERCEDES BENZ:

000 430 20 15 + 000 430 21 15



MONTADORA (Nº CONVERSÃO)	APLICAÇÃO
	TODOS OS VEÍCULOS EQUIPADOS COM SECADOR DE AR KNORR

Jogo de Reparo Parcial p/ Secador de Ar K (LA 6710) Volvo

JUEGO DE REPARACIÓN PARCIAL PARA EL SECADOR DE AIRE DEL APU • APU AIR DRYER PARCIAL REPAIR KIT

Nº FARJ:

93525-2

CONVERSÃO PARA Nº KNORR:

I90121



MONTADORA (Nº CONVERSÃO)	APLICAÇÃO
VOLVO	B10M; B12

Jogo de Reparo para Secador de Ar APU K (LA 8271) Volvo

JUEGO DE REPARACIÓN PARA EL SECADOR DE AIRE DEL APU • APU AIR DRYER REPAIR KIT

Nº FARJ:

93485-2

CONVERSÃO PARA Nº KNORR:

1136248/008



MONTADORA (Nº CONVERSÃO)	APLICAÇÃO
VOLVO	B10R; FH12; NH12 / FH, FM, NH, NL 12 / FM, NL 10 / B10R / 288

Jogo de Reparo Completo Para a Válvula de Pedal

JUEGO DE REPARACIÓN COMPLETO PARA LA VÁLVULA DE PEDAL • FOOT BRAKE VALVE COMPLETE REPAIR KIT

Nº FARJ:

98235-2

CONVERSÃO PARA Nº KNORR:

I 83 121

CONVERSÃO PARA Nº MBB:

000 430 71 60



MONTADORA (Nº CONVERSÃO)	APLICAÇÃO
LINHA MERCEDES BENZ (000 430 71 60)	TODOS OS VEÍCULOS OF 1113 / 1313, OH 1313 / 1314/ 1316 - OH 1419 / 1420 / 1517 / 1518 / 1520 TODOS OS CHASSIS DE ÔNIBUS OF/0H - 0 371 U / UP / R / RS / RSD / RSL
LINHA VOLKSWAGEN (T 11698555)	11.130 / 11.140 / 12.140 / 11.160 / 13.130 / 13.211 ATÉ 1990 7.90 / 7.110 / 7.120 11.150 / 11200 / 16.170 / 16.220 / 24.220 - 35.300 A PARTIR DE 1991
LINHA VOLVO (6 889 505)	TODOS OS VEÍCULOS
LINHA AGRALE (6007 099 020 009)	TODOS OS VEÍCULOS

Jogo de Reparo Parcial Para a Válvula de Pedal

JUEGO DE REPARACIÓN PARCIAL PARA LA VÁLVULA DE PEDAL • FOOT BRAKE VALVE PARTIAL REPAIR KIT

Nº FARJ:

97575-2

CONVERSÃO PARA Nº KNORR:

I 76 624 / 0062

CONVERSÃO PARA Nº MBB:

001 430 12 60

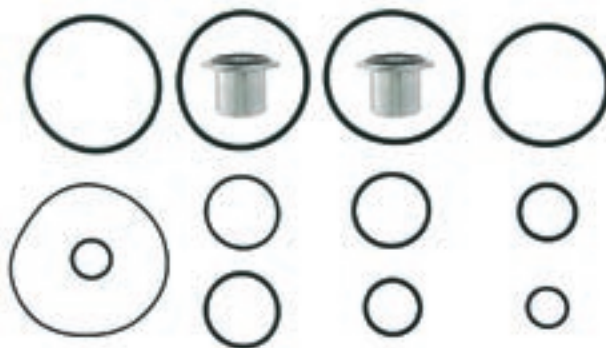

MONTADORA (Nº CONVERSÃO)	APLICAÇÃO
LINHA MERCEDES BENZ (000 430 12 60)	TODOS OS VEÍCULOS - OF 1113 / 1313, OH 1313 / 1314/ 1316 / OH 1419 / 1420 / 1517 / 1518 / 1520 - TODOS OS CHASSIS DE ÔNIBUS OF/0H 0 371 U / UP / R / RS / RSD / RSL
LINHA VOLKSWAGEN (T 11698557)	11.130 / 11.140 / 12.140 / 11.160 / 13.130 / 13.211 ATÉ 1990 7.90 / 7.110 / 7.120 - 11.150 / 11200 / 16.170 / 16.220 / 24.220/ 35.300 A PARTIR DE 1991
LINHA VOLVO (6 889 506)	TODOS OS VEÍCULOS
LINHA AGRALE (6007 099 021 007)	TODOS OS VEÍCULOS

Jogo de Reparo Para Válvula de Pedal Para Alta Temperatura

JUEGO DE REPARACIÓN PARA VÁLVULA DE PEDAL PARA ALTA TEMPERATURA • HIGH TEMPERATURE FOOT BRAKE VALVE REPAIR KIT

Nº FARJ:

98235-2 AT

CONVERSÃO PARA Nº KNORR:

I 83121

CONVERSÃO PARA Nº MBB:

000 430 71 60



MONTADORA (Nº CONVERSÃO)	APLICAÇÃO
LINHA MERCEDES BENZ (000 430 71 60)	TODOS OS VEÍCULOS OF 1113 / 1313, OH 1313 / 1314/ 1316 - OH 1419 / 1420 / 1517 / 1518 / 1520 TODOS OS CHASSIS DE ÔNIBUS OF/OH - 0 371 U / UP / R / RS / RSD / RSL
LINHA VOLKSWAGEN (T 11698555)	11.130 / 11.140 / 12.140 / 11.160 / 13.130 / 13.211 ATÉ 1990 7.90 / 7.110 / 7.120 11.150 / 11200 / 16.170 / 16.220 / 24.220 - 35.300 A PARTIR DE 1991
LINHA VOLVO (6 889 505)	TODOS OS VEÍCULOS
LINHA AGRALE (6007 099 020 009)	TODOS OS VEÍCULOS

Jogo de Reparo para Válvula de Pedal K (Volvo FH 12 / NH 12)

JUEGO DE REPARACION PARA LA VÁLVULA DE DE PEDAL • FOOT BRAKE VALVE REPAIR KIT

Nº FARJ:

93665-2

CONVERSÃO PARA Nº KNORR:

199719/0061



MONTADORA (Nº CONVERSÃO)	APLICAÇÃO
VOLVO (3090820)	FH / FH12 / FM10 / FM12 / NH 12 / FH / FM

Jogo de Reparo Para Válvula de Pedal

JUEGO DE REPARACIÓN PARA LA VÁLVULA DE PEDAL • FOOT BRAKE VALVE REPAIR KIT

Nº FARJ:

91145-2

CONVERSÃO PARA Nº KNORR:

II 31362

II 32363

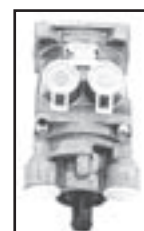

MONTADORA (Nº CONVERSÃO)	APLICAÇÃO
LINHA MBB	1214 / 1214K / 1218 / 1414 / 1414 K 1418 / 1418K / 1714K / 1718 / 1718 K 1721 / 1721 S

Jogo de Reparo para Válvula de Pedal com Retarder K

JUEGO DE REPARACION PARA LA VÁLVULA DE PEDAL CON RETARDACIÓN • FOOT BRAKE VALVE REPAIR KIT (WITH RETARDER)

Nº FARJ:

93575-2

CONVERSÃO PARA Nº KNORR:

1115168



MONTADORA (Nº CONVERSÃO)	APLICAÇÃO
VOLVO	B10M / B10R / B 12/ B 58 / B7

Jogo de Reparo Para Cilindro de Freio Combinado Tipo 12/16

JUEGO DE REPARACIÓN PARA EL CILINDRO DE FRENO COMBINADO TIPO 12/16 • TRISTOP CYLINDER REPAIR KIT TYPE 12/16

Nº FARJ

93365-2

CONVERSÃO PARA N.º KNORR:

1 90229



MONTADORA (Nº CONVERSÃO)	APLICAÇÃO
LINHA MERCEDES BENZ	MICRO-ÔNIBUS L / LK / LS / LA / LAK / 1113 / L 1114 / L 1118 1218 / 1418 / L 1218 / L / LA / LAK 1418

Jogo de Reparo Para Cilindro de Freio Combinado Tipo 14/24

JUEGO DE REPARACIÓN PARA EL CILINDRO DE FRENO COMBINADO TIPO 14/24 • TRISTOP CYLINDER REPAIR KIT (TYPE 14/24)

Nº FARJ:

98165-2

CONVERSÃO PARA Nº KNORR:

1 82912

CONVERSÃO PARA Nº MBB:

000 430 44 60



MONTADORA (Nº CONVERSÃO)	APLICAÇÃO
LINHA MERCEDES BENZ (000 430 44 60)	L2215/2225/2325/L/LB/LK 2325 L/LB/LK 2013/2213/2216/2219 OH 1113/1313/1314/1315/1317/1318 OH 1419/1420/L/LA 1313 L 1313/1314/1316/1318/L/LAK 1313 LK 1313/1314/1316/1318

Jogo de Reparo Para o Cilindro de Freio Combinado Tipo 16/24

JUEGO DE REPARACIÓN PARA EL CILINDRO DE FRENO COMBINADO TIPO 16/24 • TRISTOP CYLINDER REPAIR KIT (TYPE 16/24)

Nº FARJ:

98175-2

CONVERSÃO PARA Nº KNORR:

I 82914

CONVERSÃO PARA Nº MBB:

000 420 38 24

000 430 46 60



MONTADORA (Nº CONVERSÃO)	APLICAÇÃO
LINHA MERCEDES BENZ (000 420 38 24 / 000 430 46 60)	L/LS/LK 1513/1514/1516/1519/1520 L/LK/LS OH 1313/1314/1316/1318/1513/1514/1516~ 1518 L/LS1414/1418/1614/1618/1621 FPN (cara chata) 1414/1418/1414/1718/1721 K IK1519/1510/1520/1418/1618 L/LS/LK 1513/1514/1516/1519/1520
LINHA VOLVO (6 889 537)	VOLVO - B10M 3º EIXO

Jogo de Reparo Para o Cilindro de Freio Combinado Tipo 20/24

JUEGO DE REPARACIÓN PARA EL CILINDRO DE FRENO COMBINADO TIPO 20/24 • TRISTOP CYLINDER REPAIR KIT (TYPE 20/24)

Nº FARJ:

98155-2

CONVERSÃO PARA Nº KNORR:

I 83581 / I 85219

CONVERSÃO PARA Nº SCANIA:

1953080



MONTADORA (Nº CONVERSÃO)	APLICAÇÃO
LINHA SCANIA (1953080)	T - 112
LINHA CATERPILLAR (2Y8739)	.../ATUAL

Jogo de Reparo Para Cilindro de Freio Combinado Tipo 30/30

JUEGO DE REPARACIÓN PARA EL CILINDRO DE FRENO COMBINADO TIPO 30/30 • TRISTOP CYLINDER REPAIR KIT (TYPE 30/30)

Nº FARJ

92705-2



MONTADORA (Nº CONVERSÃO)	APLICAÇÃO
LINHA MERCEDES BENZ	1938 / 1941

Mola de Emergência Para as Câmaras Tristop Knorr

RESORTE DE EMERGENCIA PARA EL CILINDRO COMBINADO • TRISTOP CYLINDER MAIN SPRING

Nº FARJ:

98285-0

CONVERSÃO PARA Nº KNORR:

I 75 791 / 0063

CONVERSÃO PARA Nº MBB:

000 423 45 93



MONTADORA (Nº CONVERSÃO)	APLICAÇÃO
LINHA MERCEDES BENZ (000 423 45 93)	L2013 - 3º EIXO; L/LA/LAK/LS/OF 1313; L 1316/1319; OH 1313/1517; L2224; L/LA/LB/LK 2219; L/LK/1513/1516; L 1319/1519; LK 1316; OH 1517; LS 1519; L/LS 1418; L 1425; LP 1523; LS/LPS 1525 - USA -
LINHA VOLVO (6889131)	B 10M 3º EIXO
LINHA SCANIA (1953105)	T - 112
LINHA CATERPILAR (2Y8735)	.../ATUAL

Diafragma Para Cilindro Combinado Tipo 12/16

DIAFRAGMA PARA EL CILINDRO COMBINADO 12/16 • TRISTOP CYLINDER DIAPHRAGM (TYPE 12)

Nº FARJ:

98965-0

CONVERSÃO PARA Nº KNORR:

2B 56620

CONVERSÃO PARA Nº MBB:

000 431 26 28



MONTADORA (Nº CONVERSÃO)	APLICAÇÃO
LINHA AGRALE	4000-D
LINHA MBB (000 431 26 28)	L1218 / 1418

Diafragma Para Cilindro Combinado Tipo 14/24

DIAFRAGMA PARA EL CILINDRO COMBINADO 14/24 • TRISTOP CYLINDER DIAPHRAGM (TYPE 14)

Nº FARJ:

816.001

CONVERSÃO PARA Nº KNORR:

2B 54 871



MONTADORA (Nº CONVERSÃO)	APLICAÇÃO
LINHA MBB	L2215/2225/2325/ULB/LK 2325 ULB/LK 2013/2213/2216/2219 OH II13/1313/1314/1315/1317/1318 OH 1419/1420/L/LA 1313 L1313/1314/1316/1318 L/LAK1313 LK1313/1314/1316/1318

Diafragma Para Cilindro Combinado Tipo 16/24

DIAFRAGMA PARA EL CILINDRO COMBINADO 16/24 • TRISTOP CYLINDER DIAPHRAGM (TYPE 16)

Nº FARJ:

817.011

CONVERSÃO PARA Nº KNORR:

3B 49 363



MONTADORA (Nº CONVERSÃO)	APLICAÇÃO
LINHA MBB	ULS/LK 1513/1514/1516/1519/1520 ULK/LS OH 1313/1314/1316/1318/1513/1514/1516 1518ULS1414/1418/1614/1618/1621 FPN (cara chata) 1414/1418/1414/1718/1721K 1K1519/1510/1520/1418/1618 ULS/LK1513/1514/1516/1519/1520
LINHA VOLVO (6 889 136)	VOLVO - B10M 3º EIXO

Diafragma Para Cilindro Combinado Tipo 20/24

DIAFRAGMA PARA EL CILINDRO COMBINADO TIPO 20/24 • TRISTOP CYLINDER DIAPHRAGM (TYPE 20)

Nº FARJ:

815.011

CONVERSÃO PARA Nº KNORR:

3B 42 465

CONVERSÃO PARA Nº SCANIA:

1 953 001



MONTADORA (Nº CONVERSÃO)	APLICAÇÃO
LINHA SCANIA (1 953 001)	T - 112
LINHA CATERPILLAR (5Y 2278)	.../ATUAL

Flange Para Cilindro Combinado Tipo 14/24

FLANGE PARA EL CILINDRO COMBINADO 14/24 • TRISTOP CYLINDER INTERMEDIATE FLANGE (TYPE 14/24)

Nº FARJ:

99225-0

CONVERSÃO PARA Nº KNORR:

1B 56 683



MONTADORA (Nº CONVERSÃO)	APLICAÇÃO
LINHA MBB	L2215/2225/2325/ULB/LK 2325 ULB/LK 2013/2213/2216/2219 OH 1 1 13/1313/1314/1315/1317/1318 OH 1419/1420/ULA 1313 L 1313/1314/1316/1318 ULAK 1313 LK 1313/1314/1316/1318

Flange Para Cilindro Combinado Tipo 16/24

FLANGE PARA EL CILINDRO COMBINADO 16/24 • TRISTOP CYLINDER INTERMEDIATE FLANGE (TYPE 16/24)

Nº FARJ:

99565-0

CONVERSÃO PARA Nº KNORR:

1B 59920

CONVERSÃO PARA Nº VOLVO:

6 889 128



MONTADORA (Nº CONVERSÃO)	APLICAÇÃO
LINHA MBB	1513/1514/1516/1519/1520 L/LK/LS OH 1313/1314/1316/1318/1513/1514/1516 1518 ULS1414/1418/1614/1618/1621 FPN (cara chata) 1414/1418/1414/1718/1721 K IK1519/1510/1520/1418/1618 L/LS/LK1513/1514/1516/1519/1520
LINHA VOLVO (6 889 128)	VOLVO - B10M 3º EIXO

Flange Para Cilindro Combinado Tipo 20/24

FLANGE PARA EL CILINDRO COMBINADO TIPO 20/24 • TRISTOP CYLINDER INTERMEDIATE FLANGE (TYPE 20/24)

Nº FARJ:

91775-0

CONVERSÃO PARA Nº KNORR:

1B 57714

CONVERSÃO PARA Nº SCANIA:

1 953 102



MONTADORA (Nº CONVERSÃO)	APLICAÇÃO
LINHA SCANIA (1 953 102)	T 112
LINHA CATERPILLAR	

Êmbolo Para Todos Cilindros Combinados

ÊMBOLO PARA TODOS LOS CILINDROS COMBINADOS • TRISTOP CYLINDER PISTON

Nº FARJ:

99875-0

CONVERSÃO PARA Nº KNORR:

2B 64516

CONVERSÃO PARA Nº SCANIA:

1 953 104



MONTADORA (Nº CONVERSÃO)	APLICAÇÃO
LINHA MERCEDES BENZ	L/LK/LS 1313/1316/1513/1514/1516/1518/1614/1618 LA/LAK 1313 - OH 1313/1315/1316/1318/1419/1420 L 2215/2225/2325 L/LB/LK 2013/2213/2216/2219/2325 LK/ L 1314/1318 - OF 1318 OH 1113/1314/1317/1513/1514/1516/1518 L/LS 1414/1418/1614/1618/1621/1519/1520/1524/1525 FPN (CARA CHATA) 1414/1418/1714/1718/1721 LK 1519/1510/1520/1418/1618
LINHA VOLVO (6 889 130)	B10M - 3º EIXO
LINHA SCANIA (1 953 104)	T112

Jogo de Reparo Para Válvula Relê

JUEGO DE REPARACIÓN PARA LA VÁLVULA RELE • RELAY VALVE REPAIR KIT

Nº FARJ:

99165-2

CONVERSÃO PARA Nº KNORR:

1 83 277

CONVERSÃO PARA Nº MBB:

000 430 53 60

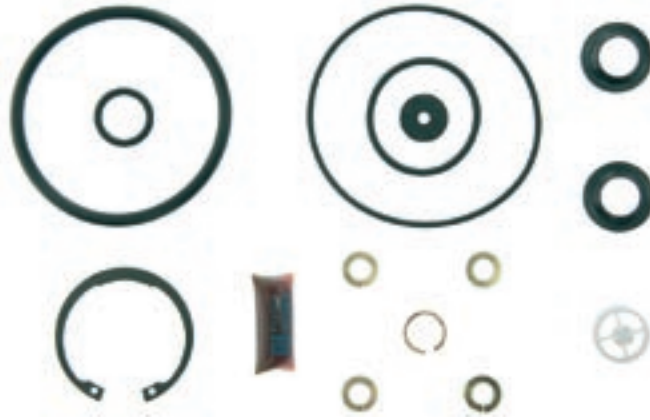

MONTADORA (Nº CONVERSÃO)	APLICAÇÃO
LINHA MBB (000 430 53 60)	TODOS OS VEÍCULOS APÓS 1982 (EXCETO 608/610/708/712/812/912)
LINHA SCANIA	TODOS OS VEÍCULOS
LINHA VOLVO (6 889 520)	TODOS OS VEÍCULOS
LINHA FORD E VW (11995173)	TODOS OS VEÍCULOS A PARTIR 1993

Válvula Relê Roscas M.16 x M.22(03) - Sem Suporte

VÁLVULA RELE • RELAY VALVE

Nº FARJ:

91355-44

CONVERSÃO PARA Nº KNORR:

1 90270

CONVERSÃO PARA Nº SCANIA:

537 361



MONTADORA (Nº CONVERSÃO)	APLICAÇÃO
LINHA SCANIA:	K 112 / S 112 / T 112 / R 112 / F 112; K 113 CL / K 113 TL / L 113; R 142 / T 142; K 124; L 110 / L 111 / LK 111 / LKS 111 / LKS 141

Jogo de Reparo Para Válvula Relê Moderna

JUEGO DE REPARACIÓN PARA LA VÁLVULA RELE MODERNA • RELAY VALVE REPAIR KIT

Nº FARJ:

91875-2

CONVERSÃO PARA Nº KNORR:

11 31378

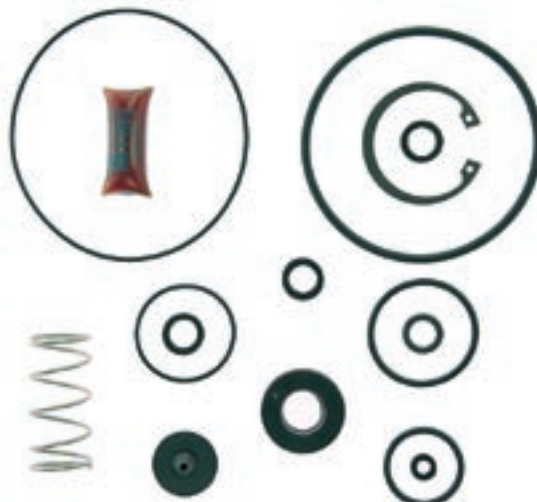

MONTADORA (Nº CONVERSÃO)	APLICAÇÃO
LINHA MBB	L 1218 / 1418 / 1618 LK 1618 E VEÍCULOS MÉDIOS À PARTIR DE 1996
LINHA SCANIA	P 94 / R 114 / T 114 À PARTIR DE 1997

Jogo de Reparo Para Válvula de Prot. 04 Circuitos Com Retenção

J. DE REPARACIÓN P/ LA VÁLV. DE PROTECCIÓN 04 CIRCUITOS CON RETENCIÓN • FOUR CIRCUIT PROTECTION VALVE REPAIR KIT (WITH RETENTION)

Nº FARJ:

99365-2

CONVERSÃO PARA Nº KNORR:

I 90210

CONVERSÃO PARA Nº MBB:

000 430 45 06



MONTADORA (Nº CONVERSÃO)	APLICAÇÃO
LINHA MBB (000 430 45 06)	TODOS OS VEÍCULOS A PARTIR DE AGOSTO DE 1991

Jogo de Reparo Para Válvula de Prot. 04 Circuitos

JUEGO DE REPARACIÓN PARA LA VÁLVULA DE PROTECCIÓN 04 CIRCUITOS • FOUR CIRCUIT PROTECTION VALVE REPAIR KIT

Nº FARJ:

99395-2

CONVERSÃO PARA Nº KNORR:

I 83156

CONVERSÃO PARA Nº MBB:

000 430 10 68



MONTADORA (Nº CONVERSÃO)	APLICAÇÃO
LINHA MBB (000 430 10 68)	TODOS OS VEÍCULOS ATÉ JULHO DE 1991
LINHA VW (T 13 698415A)	6.90/6/140/11.160/22.160
LINHA VOLVO (6 889 533)	TODOS OS VEÍCULOS, EXCETO B58
LINHA SCANIA	R/T 112/142 ATÉ 1985 (EXPORTAÇÃO) TODOS OS VEÍCULOS NACIONAIS A PARTIR 1992

Jogo de Reparo para a Válvula de Proteção 04 Circuitos K

JUEGO DE REPARACION PARA LA VÁLVULA DE DE PROTECCIÓN 04 VIAS • FOUR CIRCUIT PROTECTION VALVE REPAIR KIT

Nº FARJ:

93475-2

CONVERSÃO PARA Nº KNORR:

I135256

I138250

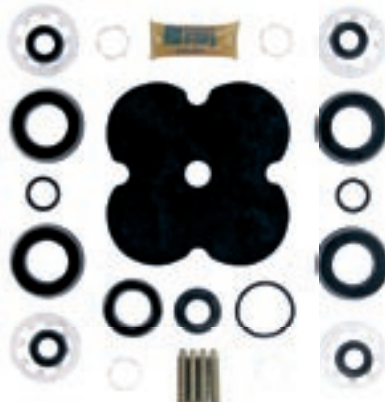

MONTADORA (Nº CONVERSÃO)	APLICAÇÃO
SCANIA	R/T 112 / 142 ATÉ 1985 (EXPORTAÇÃO); TODOS OS VEÍCULOS NACIONAIS A PARTIR DE 1992; P94 / R114 / T114 A PARTIR DE 1997
VOLVO	CAMINHÕES E ÔNIBUS A PARTIR DE JULHO DE 1996
VOLKSWAGEN	CAMINHÕES E ÔNIBUS A PARTIR DE 1997
FORD	TODOS OS CAMINHÕES E ÔNIBUS A PARTIR DE 1997 / CARGO 8 TON. À PARTIR DE 1996.

Jogo de Reparo Válvula de Proteção 04 Circuitos K (Micro MBB)
 JUEGO DE REPARACION PARA LA VÁLVULA DE PROTECCIÓN 04 VIAS • FOUR CIRCUIT PROTECTION VALVE REPAIR KIT

Nº FARJ:
93675-2
 CONVERSÃO PARA Nº KNORR:
1138211

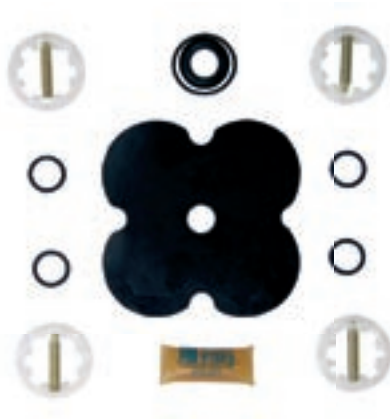

MONTADORA (Nº CONVERSÃO)	APLICAÇÃO
DAIMLER-CRHYSLER	712C / 712E / 914C / 915C / LO809 / LO811 / L909

Jogo de Reparo Parcial para Válvula 04 Circuitos K (Volvo Bi-Articulado)
 JUEGO DE REPARACIÓN PARCIAL PARA LA VÁLVULA DE PROTECCIÓN 04 VIAS • FOUR CIRCUIT PROTECTION VALVE REPAIR KIT

Nº FARJ:
93815-2
 PARA VÁLVULA KNORR Nº:
11 36011

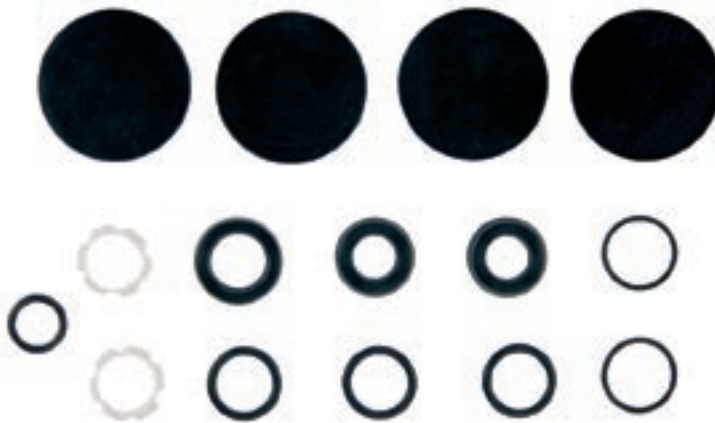

MONTADORA (Nº CONVERSÃO)	APLICAÇÃO
VOLVO (PARA VÁLV. Nº 3197585)	ÔNIBUS BI-ARTICULADO

Inserto Para Válvula de Prot. 04 Circuitos
 INSERTO PARA LA VÁLVULA DE PROTECCIÓN 04 CIRCUITOS • FOUR CIRCUIT PROTECTION VALVE REPAIR PISTON

Nº FARJ:
99405-0
 CONVERSÃO PARA Nº KNORR:
4B 58557 / 8



MONTADORA (Nº CONVERSÃO)	APLICAÇÃO
LINHA MBB	TODOS OS VEÍCULOS
LINHA VW (T13608505)	6.90/6/140/11.160/22.160
LINHA VOLVO	TODOS OS VEÍCULOS, EXCETO B58
LINHA SCANIA	R/T 112/142 ATÉ 1985 (EXPORTAÇÃO) TODOS OS VEÍCULOS NACIONAIS A PARTIR 1992

Jogo de Reparo Para Válvula de Descarga Rápida

JUEGO DE REPARACIÓN PARA LA VÁLVULA DE DESCARGA RÁPIDA • QUICK RELEASE VALVE REPAIR KIT

Nº FARJ:

99375-2

CONVERSÃO PARA Nº KNORR:

II 15138

CONVERSÃO PARA Nº MBB:

000 420 66 55



MONTADORA (Nº CONVERSÃO)	APLICAÇÃO
LINHA FORD	TODOS OS VEÍCULOS
LINHA VW	TODOS OS VEÍCULOS
LINHA SCANIA	TODOS OS VEÍCULOS
LINHA MBB (000 420 66 55)	O 371 U/UP, OF 113/1114/1315/1317/1318 OH/OF 1313/1314/1315/1316/1318/1419 1420/1517/1518/1520

Jogo de Reparo Para Regulador Pressão

JUEGO DE REPARACIÓN PARA EL REGULADOR DE PRESIÓN • UNLOADER VALVE REPAIR KIT

Nº FARJ:

99385-2

CONVERSÃO PARA Nº KNORR:

I 83570

CONVERSÃO PARA Nº MBB:

002 586 67 43

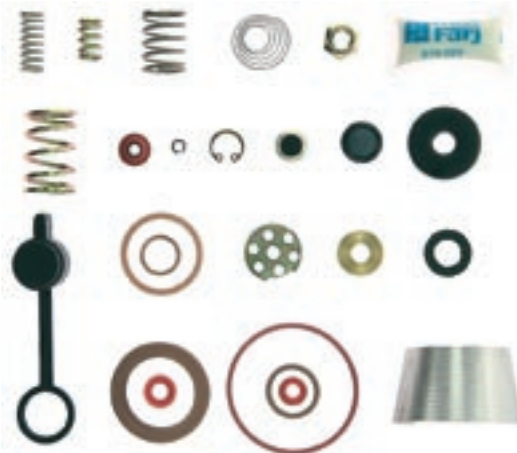

MONTADORA (Nº CONVERSÃO)	APLICAÇÃO
LINHA MBB	TODOS OS VEÍCULOS C/ FREIO A AR O 362/355/364 OH 1313/1316/1419/1517 OF 1313 LS/L 1313/1316/1513/1516/1519 L/L0 608/610/708/709 TODOS OS VEÍCULOS HIDRÁULICOS
LINHA ENGESA	EE 9 / 33 11

Jogo de Reparo Para Regulador de Pressão Moderno

JUEGO DE REPARACIÓN PARA EL REGULADOR DE PRESIÓN MODERNO • UNLOADER VALVE REPAIR KIT

Nº FARJ:

99625-2

CONVERSÃO PARA Nº KNORR:

I 90286

CONVERSÃO PARA Nº MBB:

000 430 18 07

CONVERSÃO PARA N.º VOLVO:

8 127 716



MONTADORA (Nº CONVERSÃO)	APLICAÇÃO
LINHA MERCEDES BENZ	TODOS OS VEÍCULOS COM FREIO A AR
LINHA VOLVO	N/NL 10

Jogo de Reparo Parcial p/ Regulador de Pressão Moderno

JUEGO DE REPARACIÓN PARCIAL PARA EL REGULADOR DE PRESIÓN MODERNO • UNLOADER VALVE PARTIAL REPAIR KIT

Nº FARJ:
99625-4

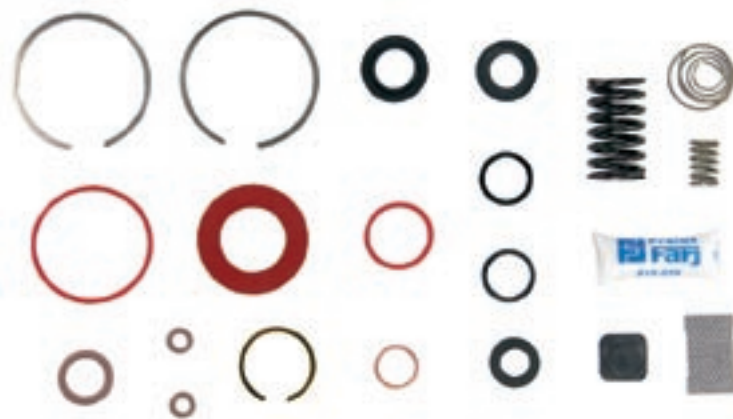

MONTADORA (Nº CONVERSÃO)	APLICAÇÃO
LINHA MERCEDES BENZ	TODOS OS VEÍCULOS COM FREIO A AR
LINHA VOLVO	N/NL 10

Jogo de Reparo Para Governador

JUEGO DE REPARACIÓN PARA EL GOBERNADOR • GOVERNOR REPAIR KIT

Nº FARJ:
99485-2

CONVERSÃO PARA Nº KNORR:
1 90285

CONVERSÃO PARA N.º VOLVO:
6 889 637

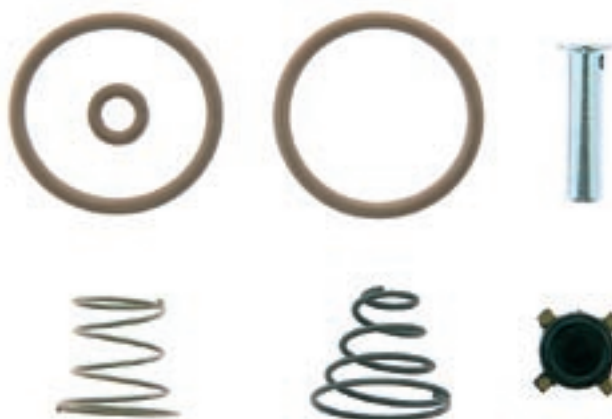

MONTADORA (Nº CONVERSÃO)	APLICAÇÃO
LINHA SCANIA	B/L/LS 110/111, LK/LKS 111/113TL S113/F113K/T/R/S112/113/142/143
LINHA VOLVO	N/NL 10/12/B58E/B10M GM D 12000/14000
LINHA VW	11.140/14.150/14.200
LINHA FORD	F12000/14000 A PARTIR DE 1991

Jogo de Reparo Para Manetim (04 Roscas)

JUEGO DE REPARACIÓN PARA EL MANETIN (04 ROSCAS) • HAND BRAKE VALVE REPAIR KIT (4 THREAD)

Nº FARJ:
91685-2

CONVERSÃO PARA Nº KNORR:
1 90221

CONVERSÃO PARA Nº MBB:
000 430 44 06

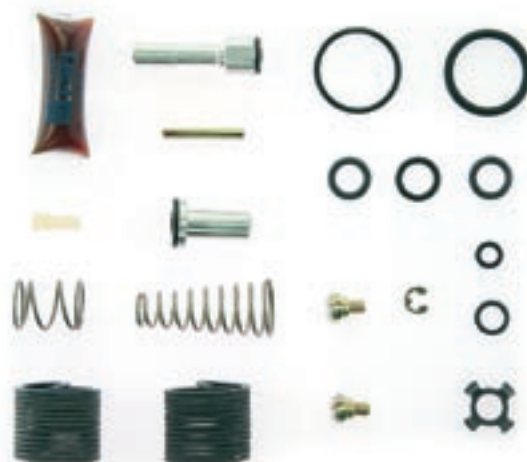

MONTADORA (Nº CONVERSÃO)	APLICAÇÃO
LINHA MBB (000 430 44 06)	O 370 R / RS / RSD O 371 U / UP / UG / R / RS / RSD / RSL OF / OH 1115 / 1313 / 1315 / 1316 / 1317 / 1318 / 1419 / 1420 / 1513 / 1517 / 1518 / 1520

Jogo de Reparo Para Manetím (02 Roscas)

JUEGO DE REPARACIÓN PARA EL MANETIN (02 ROSCAS) • HAND BRAKE VALVE REPAIR KIT (2 THREAD)

Nº FARJ:

91695-2

CONVERSÃO PARA Nº KNORR:

I 83572

CONVERSÃO PARA Nº MBB:

000 430 40 06



MONTADORA (Nº CONVERSÃO)	APLICAÇÃO
LINHA MBB (000 430 40 06)	L / LK 1316 / 1317 / 1516 / 1517 / 1518 - LS 1924 / 1924A / 1929 / 1930 / 1932 / 1933 / 1934 L / LAK 1214 / 1218 / 1414 / 1418 / 1514 / 1518 L / LB / LK 2314 / 2318 / 2325 L 1614 / 1618 / 1621 / 1625 LS 1625 / 1630 / 1935 / 1941 FPN (CARA CHATA) 1214K / 1218 / 1414 / 1414K / 1418 / 1418 K / 1714 / 1718 / 1718K L 1721
LINHA SCANIA (522 355)	EL DETALLE - OA 101
LINHA VOLVO (6 889 502)	N 10 / 12 B 58 E / B 10 M
LINHA VW (T 11698917A)	6.90 / 6.140 / 11.130 / 22.160 VEÍCULOS LEVES E MÉDIOS (A PARTIR DE 1997) ÔNIBUS (A PARTIR DE 1997)
LINHA FORD (11995161)	FORD CARGO 8 TON. (A PARTIR DE 1996) - VEÍCULOS MÉDIOS E ÔNIBUS (A PARTIR DE 1997)

Jogo de Reparo Para Manetím Moderno K (02 Roscas)

JUEGO DE REPARACIÓN PARA EL MANETIN MODERNO • HAND BRAKE VALVE REPAIR KIT (02 THREADS)

Nº FARJ:

94065-2

CONVERSÃO PARA Nº KNORR:

II 31377



MONTADORA (Nº CONVERSÃO)	APLICAÇÃO
LINHA DAIMLER-CHRYSLER	712 C / 914 C / L 142D / L 1620 / L 1622 / 1723 / 2423B / 2423K / 2428 / OF 1721 / OF 1721M ; ATEGO 1315 / 1418 / 1518 / 1718 / 1725 / 2425
LINHA AGRALE	9200 TCA / CAMINHÃO 9000 / CAMINHÕES 2002...; MA 12.0 / MA 7.5 TCA / MA 8.0 TCA / MA 8.5 SUPER / MA 9.2 TCA; MICRO-ÔNIBUS; MT 12/ W8
LINHA INTERNACIONAL	9200 / 9800
LINHA GM	NPR 7.110

Jogo de reparo para manetím moderno K (03 roscas)

JUEGO DE REPARACIÓN PARA EL MANETIN MODERNO • HAND BRAKE VALVE REPAIR KIT (03 THREADS)

Nº FARJ:

94135-2

CONVERSÃO PARA Nº KNORR

II 35252

II 35253

CONVERSÃO PARA Nº SCANIA

1 324 427

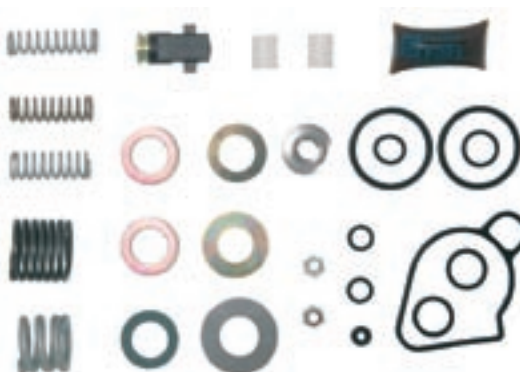

MONTADORA (Nº CONVERSÃO)	APLICAÇÃO
LINHA SCANIA	P 94/ P114 / P 124; R 114 / R 124 / R 164; T 114/ T 124
LINHA VOLKSWAGEN	17220/ 17300/ 17310/ 18310/ 1944 S; 24220/ 24250/ 26220/ 26260/ 26300/ 26310/ 40300; L2638/ LK2638/ LS1632/ LS1633/ LS1634/ LS1938/ LS2638
LINHA DAIMLER-CHRYSLER	ATEGO 1315/ 1418/ 1518/ 1718/ 1725/ 2425; AXOR 1933 S / 2533
LINHA IVECO	EUROCARGO 140 E 18/ 150 E 18/ 160 E 21/ 160 E 23/ 170 E 21/ 170 E 22/ 200 E 37/ 320 E 118; EUROTRAKKER 380 E 38/ 380 T 38/ 720 E 42; EUROTTECH 450 E 31/ 450 E 42/ 740 E 42; STRALIS

Jogo de Reparo Válvula Niveladora (Com Guarda-pó)

JUEGO DE REPARACIÓN PARA LA VÁLVULA NIVELADORA (CON GUARDAPOLVO) • COMPLETE LEVELLING VALVE REPAIR KIT

Nº FARJ:

91225-2

CONVERSÃO PARA Nº KNORR:

1 84668

CONVERSÃO PARA Nº MBB:

212 003 65 94

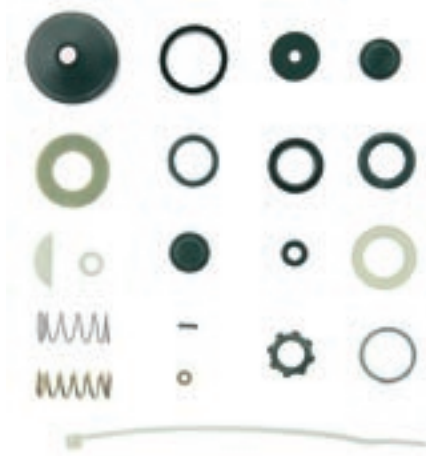

MONTADORA (Nº CONVERSÃO)	APLICAÇÃO
LINHA MBB (212 003 65 94)	CHASSIS DE ÔNIBUS URBANO O / H/ L A PARTIR DE 1996
LINHA SCANIA (1 953 054)	TODOS OS ÔNIBUS A PARTIR DE 1996
LINHA VOLVO (6 889 547)	TODOS OS ÔNIBUS

Jogo de Reparo Para Cilindro de Acionamento do Freio Motor

JUEGO DE REPARACIÓN PARA EL CILINDRO DE ACCIONAMIENTO DEL FRENO MOTOR • CONTROL CYLINDER REPAIR KIT

Nº FARJ:

91605-2

CONVERSÃO PARA Nº KNORR:

1 83582

CONVERSÃO PARA Nº MBB:

000 430 80 60



MONTADORA (Nº CONVERSÃO)	APLICAÇÃO
LINHA MBB (000 430 80 60)	TODOS OS VEÍCULOS EXCETO 608
LINHA VOLVO (6 885 997)	TODOS OS VEÍCULOS
LINHA SCANIA (1 953 033)	TODOS OS VEÍCULOS
LINHA VW (2RP298031)	TODOS OS VEÍCULOS COM FREIO MOTOR

Jogo de Reparo Para Válvula Duas Vias

JUEGO DE REPARACIÓN PARA LA VÁLVULA DOS VÍAS • 2 DIRECTIONAL CONTROL VALVE REPAIR KIT

Nº FARJ:

99575-2



MONTADORA (Nº CONVERSÃO)	APLICAÇÃO
LINHA MERCEDES BENZ	OF / OH 1115/1314/1315/1316/1317/1419/1420/1517/1518/1520 LS 1924/1924/1929/1932/1933 LS/LA/LK/LAK 1313/1318/1513/1516 L/LK/LS 1519/1520/1524/1525 FPN (CARA CHATA) 1214/1218/1414/1418/1714/1718/ L 1721 O 370R/RS/RSD - O 371 U/UP/R/RS
LINHA AUTOLATINA	TODOS OS VEÍCULOS
LINHA SCANIA	.../ATUAL
LINHA VOLVO	.../ATUAL

Válvula de Retenção Simples (Rosca M 22 x 1,5 Cônica Curta)

VÁLVULA DE RETENCIÓN SIMPLE • SIMPLE RETENTION VALVE

Nº FARJ:

99555-0

CONVERSÃO PARA Nº KNORR:

1 92490

CONVERSÃO PARA Nº SCANIA:

1 672 167



MONTADORA (Nº CONVERSÃO)

LINHA SCANIA (1 672 167)

APLICAÇÃO

TODOS OS VEÍCULOS

Válvula de Retenção (Rosca M 22 x 1,5)

VÁLVULA DE RETENCIÓN • RETENTION VALVE

Nº FARJ:

91985-15

CONVERSÃO PARA Nº KNORR:

1 78142

Nº DA VÁLVULA MBB:

003 429 28 44



MONTADORA (Nº CONVERSÃO)

LINHA MERCEDES BENZ

APLICAÇÃO

O 370 R / RS / RSD
O 371 U / UP / R / RS / RSD / RSL
LS 1924 / 1924A / 1929 / 1932 / 1933 / 1934 / 1935 / 1941
L / LK 1214 / 1218 / 1414 / 1418 / 1519 / 1520 / 1524 / 1525 / 1618
LK 2314 / 2318 / 2315
L / LS / LA / LK 1313 / 1318 / 1513 / 1516
FPN (CARA CHATA) 1214 / 1214K / 1414 / 1414K / 1418 / 1418K / 1714 / 1718 / 1718K

Válvula de Retenção (Rosca 1/2"-14 NPT)

VÁLVULA DE RETENCIÓN • RETENTION VALVE

Nº FARJ:

91995-25

CONVERSÃO PARA Nº KNORR:

1 90226

CONVERSÃO PARA Nº volvo:

6 883 354



MONTADORA (Nº CONVERSÃO)

LINHA VOLVO
(6 883 354)

APLICAÇÃO

B 58 E
B 10 M

LINHA CATERPILLAR
7D 6936

TODOS

Jogo de Reparo Para Válvula de Retenção

JUEGO DE REPARACIÓN PARA LA VÁLVULA DE RETENCIÓN • RETENTION VALVE REPAIR KIT



Nº FARJ:
91975-2
CONVERSÃO PARA Nº KNORR:
II 15 167

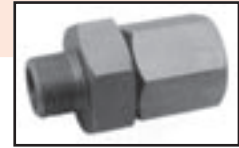

MONTADORA (Nº CONVERSÃO)	APLICAÇÃO
LINHA MBB	O 370 R / RS / RSD; O 371 U / UP / R / RS / RSD / RSL LS 1924 / 1924A / 1929 / 1932 / 1933 / 1934 / 1935 / 1941 L / LK 1214 / 1218 / 1414 / 1418 / 1519 / 1520 / 1524 / 1525 / 1618 LK 2314 / 231 / 2318 L / LS / LA / LK 1313 / 1318 / 1513 / 1516 FPN (CARA CHATA) 1214 / 1214K / 1218 / 1414 / 1414K / 1418 / 1418 K / 1714 / 1718 / 1718 K CAMINHÕES PESADOS (TODOS)
LINHA VOLVO	B 58 E B 10 M
LINHA AUTOLATINA	MICRO-ÔNIBUS (7 TON) - TODOS OS VEÍCULOS (A PARTIR DE 1991)
LINHA SCANIA	TODOS OS VEÍCULOS
LINHA AGRALE	
LINHA CATERPILLAR	

Jogo de Reparo Para Válvula Distribuidora

JUEGO DE REPARACIÓN PARA LA VÁLVULA DISTRIBUIDORA • TRAILER CONTROL VALVE REPAIR KIT

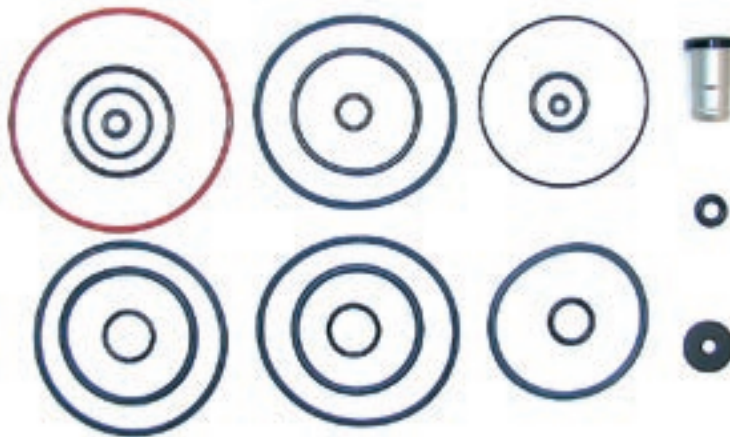

Nº FARJ:
92215-2
CONVERSÃO PARA Nº KNORR:
I 93362 / 0062
Nº DA VÁLVULA KNORR:
AB 2840



MONTADORA (Nº CONVERSÃO)	APLICAÇÃO
LINHA MERCEDES BENZ	1935
LINHA VOLVO	EDC
LINHA SCANIA	113

Jogo de Reparo Para Válvula Distribuidora

JUEGO DE REPARACIÓN PARA LA VÁLVULA DISTRIBUIDORA • TRAILER CONTROL VALVE REPAIR KIT

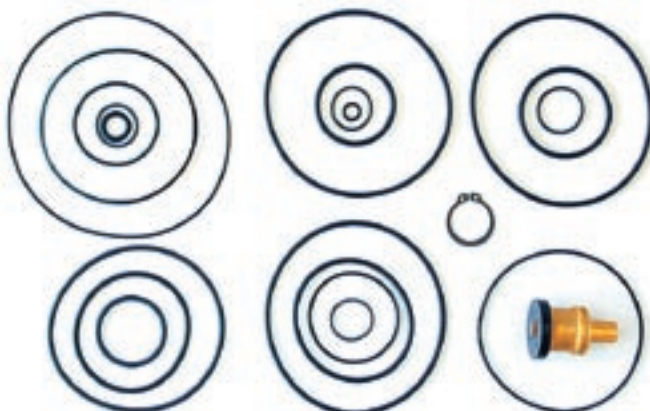

Nº FARJ:
92195-2
CONVERSÃO PARA Nº KNORR:
II 35270 / II 35271
Nº DA VÁLVULA KNORR:
AC 596 A / 597 A



MONTADORA (Nº CONVERSÃO)	APLICAÇÃO
LINHA MERCEDES BENZ	LS 1625 / 1630 / 1632 / 1924 / 1924A / 1929 / 1932 / 1933 / 1934 / 1935 / 1938 / 1941 / 2635 / 2636
LINHA SCANIA	R114 / R124 / T114 / T124 - P94
LINHA IVECO	EURO-TRACKER MP 450 E 37 HT EUROTECH MP 450 E 37

Jogo de Reparo Para Cilindro de Acionamento do Freio Motor

JUEGO DE REPARACIÓN PARA EL CILINDRO DE ACCIONAMIENTO DEL FRENO MOTOR • CONTROL CYLINDER REPAIR KIT

Nº FARJ:

92275-2

Nº do cilindro knorr:

I 94326

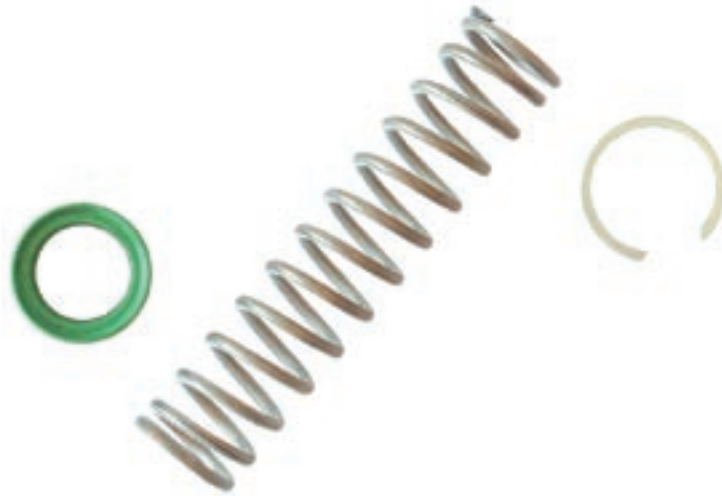

MONTADORA (Nº CONVERSÃO)	APLICAÇÃO
LINHA MERCEDES BENZ	1513 / 1520 1618 / 1620

Jogo de Reparo Parcial Para Servo Freio 1111/1113 (Sem Retentor Maior)

JUEGO DE REPARACIÓN PARCIAL PARA EL SERVO FRENO 1111/1113 (SIN RET. MAYOR) • BOOSTER PARTIAL REPAIR KIT

Nº FARJ:

92085-2



MONTADORA (Nº CONVERSÃO)	APLICAÇÃO
LINHA MBB	321 / 352 1111 / 1113 TODOS OS VEÍCULOS COM FREIO MISTO (AR E HIDRÁULICO)

Jogo de Reparo Parcial Para Servo Freio 608 (Sem Retentor Maior)

JUEGO DE REPARACIÓN PARA EL SERVO FRENO 608 (SIN RET. MAYOR) • BOOSTER PARTIAL REPAIR KIT

Nº FARJ:

92095-2



MONTADORA (Nº CONVERSÃO)	APLICAÇÃO
LINHA MBB	608 D / 608 E 708 D / 708 E

Filtro de Ar Para Servo Freio
 FILTRO DE AIRE PARA SERVO FRENO • BOOSTER AIR FILTER

Nº FARJ:

97855-0

CONVERSÃO PARA Nº KNORR:

1 480 002 011

CONVERSÃO PARA Nº MBB:

000 429 06 95

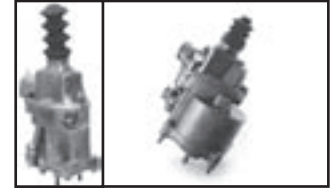

MONTADORA (Nº CONVERSÃO)	APLICAÇÃO
LINHA MERCEDES BENZ	TODOS OS VEÍCULOS COM FREIO HIDRAÚLICO 608 D/E 708 D/E

Conjunto Para Válvula de Drenagem Automática

CONJUNTO DE LA VÁLVULA DE DRENAJE AUTOMÁTICA • COMPLETE AUTOMATIC DRAIN VALVE

Nº FARJ:

91325-33

CONVERSÃO PARA Nº KNORR:

I 84866 / I 93084

CONVERSÃO PARA Nº MBB:

384 432 72 07



MONTADORA (Nº CONVERSÃO)	APLICAÇÃO
LINHA MBB (384 432 72 07)	L / LK 1214 / 1218 / 1414 / 1418 / 1621 / 1514 / 1518 LA / LAK 1418 L / LB / LK 2314 / 2318 / 2323 / 2325 L 1614 / 1618 / 1625 LK 1618 LS 1625 / 1630 (CARA CHATA) / 1714 / 1718 K / 1721
LINHA SCANIA (525.749)	TODOS OS VEÍCULOS
LINHA VW (T.066.072.71)	VEÍCULOS 7 TONELADAS MICRO-ÔNIBUS
LINHA VOLVO (8 365 735)	B 58 E / B10M N / NL 10/12

Jogo de Reparo de Componentes para Válvula Dreno Automático

JUEGO DE REPARACIÓN DE PIEZAS PARA LA VÁLVULA DE DE PRENAJE AUTOMÁTICA • DRAIN VALVE COMPONENTS REPAIR KIT

Nº FARJ:

93545-2

CONVERSÃO PARA Nº KNORR:

K004447



MONTADORA (Nº CONVERSÃO)	APLICAÇÃO
	TODOS OS VEÍCULOS EQUIPADOS COM VÁLVULA DE DRENAGEM AUTOMÁTICA I84866 E I 93084

Jogo de Reparo Para Válvula de Drenagem Automática

JUEGO DE REPARACIÓN PARA LA VÁLVULA DE DRENAJE AUTOMÁTICA • AUTOMATIC DRAIN VALVE REPAIR KIT

Nº FARJ:

99055-2

CONVERSÃO PARA Nº KNORR:

I 86230

CONVERSÃO PARA Nº MBB:

003 430 39 81



MONTADORA (Nº CONVERSÃO)	APLICAÇÃO
LINHA MBB (003 430 39 81)	L/LK 1214/1218/1414//1418//1621/1514/1518 LA/LAK 1418/L/LB/LK 2314/2323/2318/2325 L 1614/1618/1625 LK 1618 LS 1625/1630 FPN (cara chata) 1214/1214K/1218/1414/1414K 1418/1418K/1714/1718/1718K/1721
LINHA SCANIA	TODOS OS VEÍCULOS
LINHA VW	7 TON. (MICRO-ÔNIBUS)
LINHA VOLVO (6 889 574)	B58/B10M N/NL 10/12

Válvula de Escoamento de Água

VÁLVULA DE ESCURRIMENTO DE AGUA • OUTFLOW WATER VALVE

Nº FARJ:

99125-0

CONVERSÃO PARA Nº KNORR:

I 85380

CONVERSÃO PARA Nº MBB:

000 432 22 07



MONTADORA (Nº CONVERSÃO)	APLICAÇÃO
LINHA MBB (000 432 22 07)	TODOS OS VEÍCULOS

Jogo de Reparo Completo Para o Regulador de Pressão

JUEGO DE REPARACIÓN PARA REGULADOR DE PRESIÓN • UNLOADER VALVE REPAIR KIT

Nº FARJ:

98145-2

CONVERSÃO PARA Nº KNORR:

9 481 081 005

CONVERSÃO PARA Nº MBB:

98 345 586 07 43



MONTADORA (Nº CONVERSÃO)	APLICAÇÃO
LINHA FIAT (504771)	H 130 / H 140 / H190
LINHA MERCEDES BENZ (98 345 586 07 43)	L / A 1111 / 1113 L / A 1313 / 1513 TODOS OS VEÍCULOS ATÉ 1979

Jogo de Reparo para Filtro de Linha K (Tipo LA 2100)

JUEGO DE REPARACION PARA EL FILTRO DE LÍNEA • AIR FILTER VALVE REPAIR KIT

Nº FARJ:

93715-2

CONVERSÃO PARA Nº KNORR:

190202



MONTADORA (Nº CONVERSÃO)	APLICAÇÃO
MBB (A0004300469)	O 370 R / RS / RSD O 371 U / UP / UG / R / RS / RSD / RSL

Jogo de Reparo Para Válvula Piloto

JUEGO DE REPARACIÓN PARA LA VÁLVULA PILOTO • PILOT VALVE REPAIR KIT

Nº FARJ:

99885-2

CONVERSÃO PARA Nº KNORR:

SP 705

CONVERSÃO PARA Nº VOLVO:

1 662 413



MONTADORA (Nº CONVERSÃO)	APLICAÇÃO
LINHA MERCEDES BENZ	1519/1924/1929/1932/1933/1934/1935/1941
LINHA VOLVO	N 10/12 - NL 10/12
LINHA ZF	CÂMBIO ZF 85 135/16S 130/16S 160

Jogo de Reparo para Válvula Acionamento Freio Motor

JUEGO DE REPARACION PARA LA VÁLVULA DE ACCIONAMIENTO DEL FRENO MOTOR • CONTROL VALVE REPAIR KIT

Nº FARJ

93465-2

Nº DA VÁLVULA VOLVO:

20411199

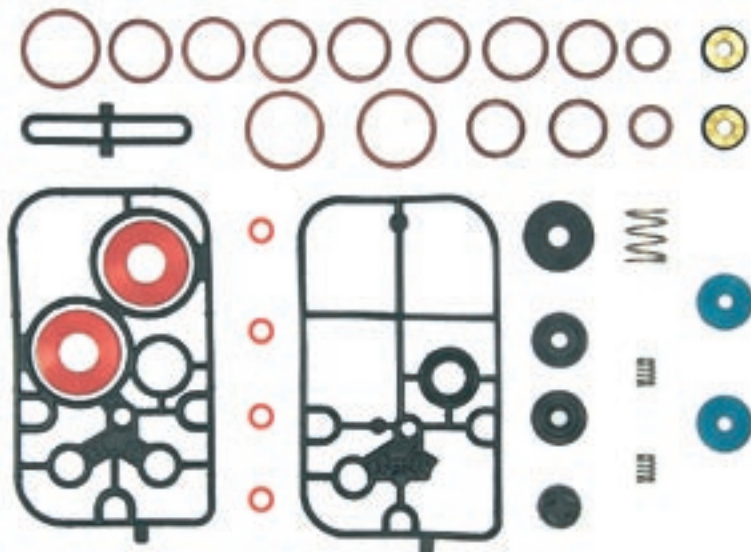

MONTADORA (Nº CONVERSÃO)	APLICAÇÃO
VOLVO (PARA VÁLV. Nº 20411199)	NH / FH ATÉ 2003

Jogo de Reparo Parcial Para Caixa Preta

JUEGO DE REPARACIÓN PARCIAL DE LA CAJA NEGRA • BLACK BOX PARTIAL REPAIR KIT

Nº FARJ:

92445-2

CONVERSÃO PARA Nº HALDEX:

78255



MONTADORA (Nº CONVERSÃO)	APLICAÇÃO
LINHA SCANIA	112 / 113 L 94 / L 124
LINHA VOLVO	B7 / B10 / B10M B12 / B12M

Jogo de Reparo Para Consep e Dreno Automático Haldex

JUEGO DE REPARACIÓN PARA CONSEP E PARA LA VÁLVULA DE DRENAGE AUTOMÁTICA HALDEX • DRAIN VALVE AND CONSEP REPAIR KIT

Nº FARJ:

94005-2

CONVERSÃO PARA Nº HALDEX:

B 20150

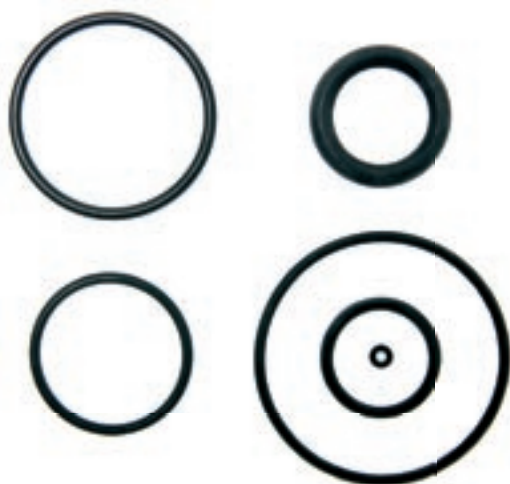

MONTADORA (Nº CONVERSÃO)	APLICAÇÃO
LINHA SCANIA	TODOS OS ÔNIBUS E CAMINHÕES
LINHA DAIMLER-CHRYSLER	ÔNIBUS O 500 E O 400
LINHA VOLKSWAGEN	TODOS OS MICRO-ÔNIBUS E VEÍCULOS COM MOTOR ELETRÔNICO
LINHA VOLVO	TODOS OS ÔNIBUS

Jogo de Reparo Para Válvula de Suspensão

JUEGO DE REPARACIÓN PARA LA VÁLVULA DE SUSPENSIÓN • SUSPENSION VALVE REPAIR KIT

Nº FARJ:

92515-2

CONV. P. Nº DA VÁLV. SCANIA:

481 830

CONV. P/ Nº DA VÁLV. BOSCH:

0 501 100 027



MONTADORA (Nº CONVERSÃO)	APLICAÇÃO
LINHA SCANIA	L 94 / L 124

Jogo de Reparo Para Compressor Holset/Cummins

JUEGO DE REPARACIÓN PARA EL COMPRESOR HOLSET/CUMMINS • COMPRESSOR REPAIR KIT

Nº FARJ:

92295-2

CONVERSÃO PARA Nº CUMMINS:

3355118

CONVERSÃO PARA Nº VW:

2 RL 198 301

PARA COMPRESOR MODELO:

SS 296 C / QE 296 C

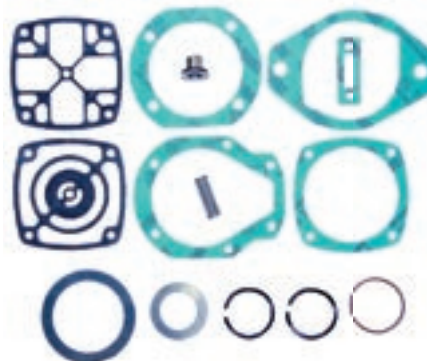

MONTADORA (Nº CONVERSÃO)	APLICAÇÃO
LINHA FORD	CARGO 2422 (... / DEZ 93) 2422 / 2425 / 2630 (6X4) 3224 / 3530 / 4030 CARGO MIXER 2422 / 2425 (6X4)
LINHA VOLKSWAGEN	14.210 / 14.220 / 16.210 / 16.220 / 16.300 24.220 (... / DEZ 93) 24.220 (6X4) 24.250 (8X4) 35.300

Jogo de Reparo Para Compressor Holset/Cummins (Antigo)

JUEGO DE REPARACIÓN PARA EL COMPRESOR HOLSET/CUMMINS • COMPRESSOR REPAIR KIT

Nº FARJ:

93065-2

CONVERSÃO PARA Nº CUMMINS:

3559552

CONVERSÃO PARA Nº VW:

2 RL 198 301 A

PARA COMPRESOR MODELO:

SS 191 / SS 296

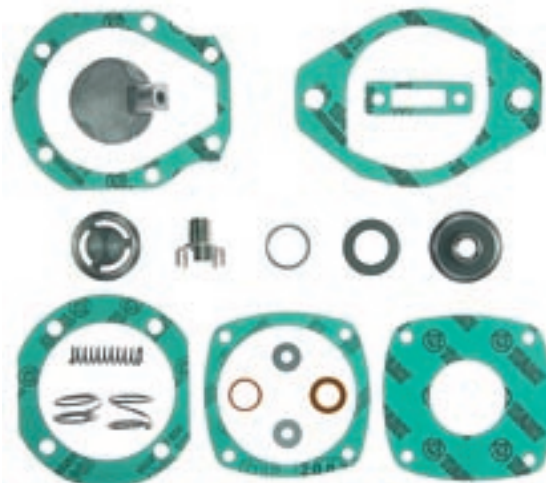

MONTADORA (Nº CONVERSÃO)	APLICAÇÃO
LINHA FORD	CARGO 8140 / 1215 / 1415 / 1422 / 1617 / 1622 12.170 BT
LINHA VOLKSWAGEN	14.170 BT 16.170 BT

Jogo de Reparo Para o Mecanismo da Reduzida

JUEGO DE REPARACIÓN PARA EL MECANISMO DE LA REDUCIDA • REDUCTION CYLINDER REPAIR KIT



Nº FARJ:
97995-2
(FORD)
97955-2
(VOLKSWAGEN)

MONTADORA (Nº CONVERSÃO)	APLICAÇÃO
LINHA FORD - O-RING: 85HU4K069 B - EMBOLO: 85HU4038 A - ARRUELA: 85HU4K065 A - FELTRO: 85HU4K69 A - MOLA: 85HU4A191 A LINHA MERCEDES BENZ	TODOS OS VEÍCULOS FORD CARGO A PARTIR DE 1985 TODOS OS VEÍCULOS "F", A PARTIR DE 1985
LINHA VOLKSWAGEN - O-RING: T 12525373 - EMBOLO: T 12525371 - ARRUELA: T 12525377 - FELTRO: T 12525375 - MOLA: T 12525379	TODOS OS VEÍCULOS COM MUDANÇA DE VELOCIDADE MECÂNICA, A PARTIR DE 1985

Jogo de Reparo Para Válvula Niveladora

JUEGO DE REPARACIÓN PARA LA VÁLVULA NIVELADORA • LEVELLING VALVE REPAIR KIT

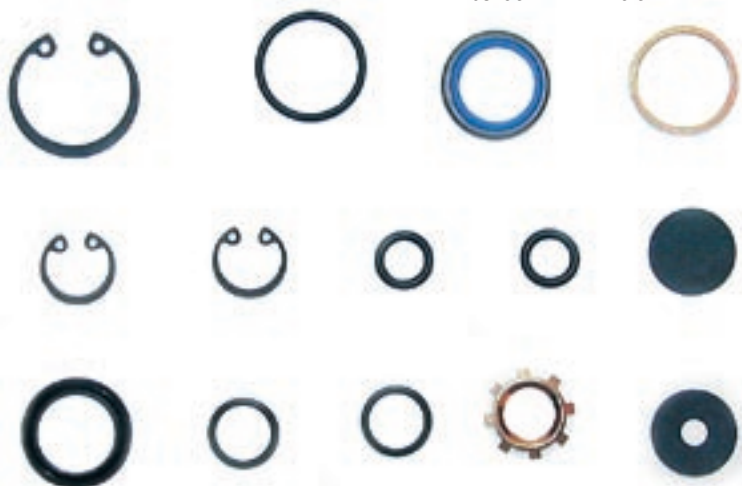

Nº FARJ:
92395-2
 CONVERSÃO PARA Nº BOSCH:
1 507 010 007
 PARA VÁLVULA BOSCH:
500 005 001 / 500 005 002
500 005 102



MONTADORA (Nº CONVERSÃO)	APLICAÇÃO
LINHA MERCEDES BENZ	R / RS / RSD 0 370 R / RS / RSD / RSL / SER / U / UL / UP 0371 R / RS / RSD / RSL / SER / UP / UPA 0400 OH 1421 L

Alavanca Para Válvula Niveladora

PALANCA PARA LA VÁLVULA NIVELADORA • LEVER FOR LEVELLING VALVE

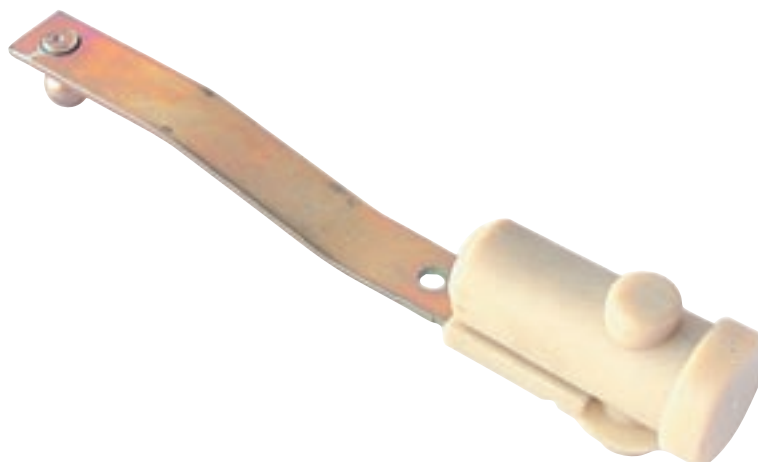

Nº FARJ:
92425-0
 CONVERSÃO PARA Nº BOSCH:
1 507 001 010
 CONVERSÃO PARA N.º MBB:
000 320 01 27



MONTADORA (Nº CONVERSÃO)	APLICAÇÃO
LINHA MERCEDES BENZ	370 / 371 0 400 OF 1620

Alavanca Longa Para Válvula Niveladora (250 mm)

PALANCA LARGA PARA VÁLVULA NIVELADORA (250 MM) • LEVELLING VALVE LONG LEVER (250 MM)

Nº FARJ

92775-0

CONVERSÃO PARA
N.º MERCEDES BENZ:
000 320 03 27



MONTADORA (Nº CONVERSÃO)	APLICAÇÃO
LINHA MERCEDES BENZ	OM 366 / OH 1621

Jogo de Reparo Para Alavanca da Válvula Niveladora

JUEGO DE REPARACIÓN DE LA PALANCA PARA LA VÁLVULA NIVELADORA • LEVELLING VALVE LEVER REPAIR KIT

Nº FARJ

92765-2

CONVERSÃO PARA N.º BOSCH:
1 507 010 010

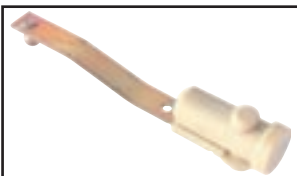

MONTADORA (Nº CONVERSÃO)	APLICAÇÃO
	R / RS / RSD O 370
	R / RS / RSD / RSL / SER / U / UL / UP O 371
LINHA MERCEDES BENZ	R / RS / RSD / RSL / SER / UP / UPA O 400
	OH 1421 L / 1621 / OM 366
	OF 1620

Válvula de Admissão Para Niveladora (Mola Fraca)

VÁLVULA DE ADMISIÓN PARA LA VÁLVULA NIVELADORA (RESORTE FLACA) • INLET VALVE FOR LEVELLING VALVE (SOFT SPRING)

Nº FARJ:

92405-0

P/ MONTAGEM DA VÁLV. BOSCH Nº:

500 005 102

500 005 001

500 005 002



MONTADORA (Nº CONVERSÃO)	APLICAÇÃO
LINHA MERCEDES BENZ	0 370 R / RS / RSD 0 371 R / RS / RSD / RSL / SER / U / UL / UP O 400 R / RS / RSD / RSL / SER / UP / UPA OH 1421 L

Válvula de Descarga Para Niveladora (Mola Forte)

VÁLV. DE DESCARGA P/LA VÁLVULA NIVELADORA (RESORTE FUERTE) • EXHAUST VALVE FOR LEVELLING VALVE (HARD SPRING)

Nº FARJ:

92415-0

PARA MONTAGEM DA VÁLV. BOSCH:

500 005 001

500 005 002

500 005 102



MONTADORA (Nº CONVERSÃO)	APLICAÇÃO
LINHA MERCEDES BENZ	O 370 R / RS / RSD O 371 R / RS / RSD / RSL / SER / U / UL / UP O 400 R / RS / RSD / RSL / SER / UP / UPA OH 1421 L

Eixo Para Alavanca da Válvula Niveladora

EJE PARA PALANCA DE LA VÁLVULA NIVELADORA • LEVELLING VALVE LEVER SHAFT

Nº FARJ

92755-0

CONVERSÃO PARA N.º BOSCH:

1 503 105 003

CONVERSÃO PARA N.º M. BENZ:

000 328 00 14



MONTADORA (Nº CONVERSÃO)	APLICAÇÃO
LINHA MERCEDES BENZ	R / RS / RSD O 370 R / RS / RSD / RSL / SER / U / UL / UP O 371 R / RS / RSD / RSL / SER / UP / UPA O 400 OH 1421 L / OF 1620

Válvula de Retenção Para Niveladora Bosch

VÁLVULA DE RETENCIÓN PARA NIVELADORA BOSCH • LEVELLING RETENTION VALVE

Nº FARJ

93205-0

CONVERSÃO PARA N.º BOSCH:

0 500 100 006

CONVERSÃO PARA N.º MERCEDES BENZ:

000 327 21 25



MONTADORA (Nº CONVERSÃO)	APLICAÇÃO
LINHA MERCEDES BENZ	O 370 R / RS / RSD O 371 R / RS / RSD / RSL / SER / U / UL / UP O 400 R / RS / RSD / RSL / SER / UP / UPA OH 1421 L / 1621 / OM 366 OF 1620

Jogo de Reparo Para Válvula de Pedal Bosch

JUEGO DE REPARACIÓN PARA LA VÁLVULA DE PEDAL BOSCH FOOT • BRAKE VALVE REPAIR KIT

Nº FARJ:

92105-2

Nº DA VÁLVULA SCANIA:

1 324 664

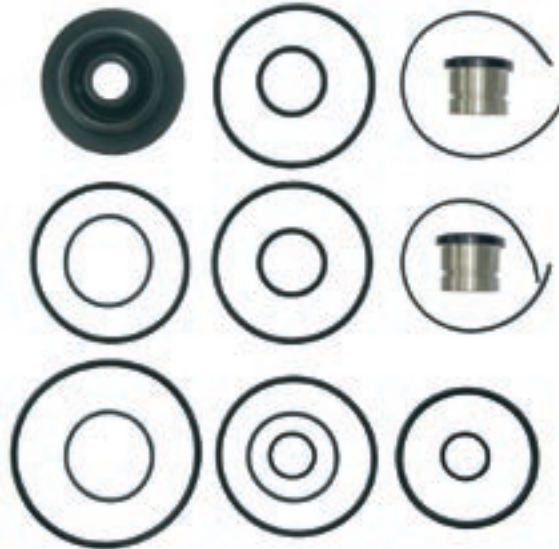

MONTADORA (Nº CONVERSÃO)	APLICAÇÃO
LINHA SCANIA	TODOS OS VEÍCULOS A PARTIR DE 2000

Jogo de Reparo para Válvula de Pedal Importada K (Iveco)

JUEGO DE REPARACIÓN PARA LA VÁLVULA DE PEDAL • FOOT BRAKE VALVE REPAIR KIT

Nº FARJ

93505-2

CONVERSÃO PARA Nº IVECO:

931 617 13

120 E 15

160 E 21

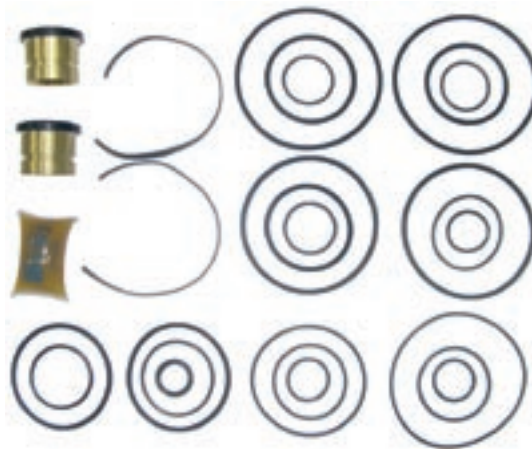

MONTADORA (Nº CONVERSÃO)	APLICAÇÃO
IVECO (93161713, 120E15, 16E21)	EUROCARGO / EUROTECH / EUROTRACKER

Jogo de Reparo Para Válvula Relê

JUEGO DE REPARACIÓN PARA LA VÁLVULA RELE • RELAY VALVE REPAIR KIT

Nº FARJ:

93355-2

REPARO PARA VÁLVULA VOLVO Nº:

1 082 666

REPARO PARA VÁLVULA BOSCH Nº:

0 481 026 019



MONTADORA (Nº CONVERSÃO)	APLICAÇÃO
LINHA VOLVO	EDC FM NH

Jogo de Reparo Para Válvula de Pedal

JUEGO DE REPARACIÓN PARA LA VÁLVULA DE PEDAL • FOOT BRAKE VALVE REPAIR KIT

Nº FARJ:

92265-2

CONVERSÃO PARA Nº BOSCH:

1 487 010 060

PARA VÁLVULA BOSCH Nº:

0 481 064 103

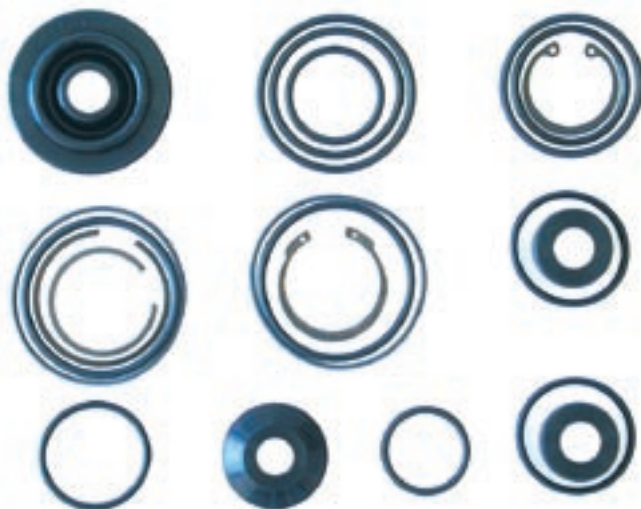

MONTADORA (Nº CONVERSÃO)	APLICAÇÃO
LINHA MERCEDES BENZ	1620 / 1621

Jogo de Reparo Para Servo de Embreagem Importado Marca Grau

JUEGO DE REPARACIÓN PARA EL SERVO EMBRAGUE IMPORTADO MARCA GRAU • CLUTCH SERVO REPAIR KIT

Nº FARJ:

98835-2

CONVERSÃO PARA Nº MBB:

000 290 21 12

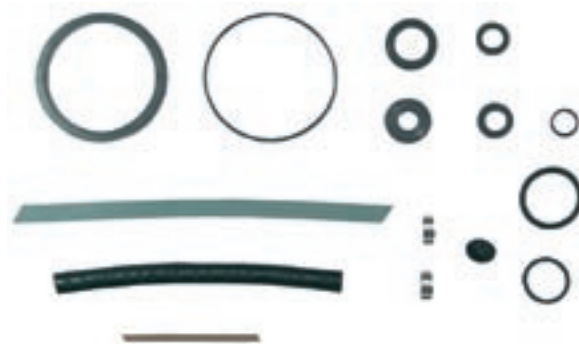

MONTADORA (Nº CONVERSÃO)	APLICAÇÃO
LINHA MBB (000 290 21 12)	1318/1620

Cilindro de Embreagem Para Scania 112 (Com Reservatório)

CILINDRO DE EMBRAGUE PARA SCANIA 112 (CON DEPÓSITO DE ACEITE) SCANIA 112 • HYDRAULIC CLUTCH CYLINDER (WITH FEED TANK)

Nº FARJ:

92745-81

CONVERSÃO PARA N.º BOSCH:

225 0105

CONVERSÃO PARA N.º SCANIA:

537 194



MONTADORA (Nº CONVERSÃO)	APLICAÇÃO
LINHA SCANIA	112 (À PARTIR DE 1981)

Cilindro Para Embreagem Scania 112

CILINDRO EMBRAGUE SCANIA 112 • HIDRAULIC CLUTCH CYLINDER

Nº FARJ:

92685-66

CONVERSÃO PARA Nº BOSCH:

225 0105

CONVERSÃO PARA Nº SCANIA:

537 194



MONTADORA (Nº CONVERSÃO)	APLICAÇÃO
LINHA SCANIA	112 (À PARTIR DE 1981)

Jogo de Reparo Para Cilindro de Embreagem

JUEGO DE REPARACIÓN PARA EL CILINDRO EMBRAGUE HYDRAULIC • CLUTCH CILINDER REPAIR KIT

Nº FARJ:

91205-2

CONVERSÃO PARA Nº BOSH:

225.4111

CONVERSÃO PARA Nº SCANIA:

538.919

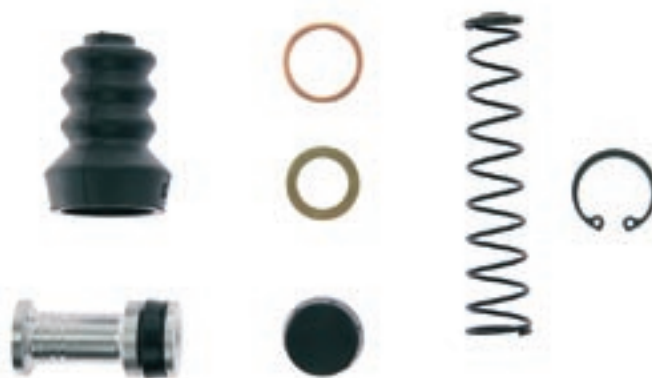

MONTADORA (Nº CONVERSÃO)	APLICAÇÃO
LINHA SCANIA	112 (A PARTIR DE 1981)

Fluido Para Freio e Embreagem DOT 4 (500 ml)

ACEITE PARA FRENO Y EMBRAGUE DOT 4 (500 ML) DOT 4 • BRAKE AND CLUTCH FLUID (500 ML)

Nº FARJ

93405-0

ATENDE ÀS NORMAS:

ABNT NBR 9292 TIPO 4

SAE J 1704 E

FMVSS 116 DOT 4



MONTADORA (Nº CONVERSÃO)	APLICAÇÃO
	TODOS OS TIPOS DE VEÍCULOS LEVES E PESADOS

Cilindro Para Embreagem Scania

CONJUNTO DEL CILINDRO EMBRAGUE SCANIA • COMPLETE HIDRAULIC CLUTCH CYLINDER

Nº FARJ:

91175-13

CONVERSÃO PARA Nº SCANIA:

1 358 801

1 361 136



MONTADORA (Nº CONVERSÃO)	APLICAÇÃO
LINHA SCANIA	113 ATÉ 98

Jogo de Reparo Para Cilindro de Embreagem Scania

JUEGO DE REPARACIÓN PARA EL CILINDRO EMBRAGUE SCANIA • HYDRAULIC CLUTCH CYLINDER REPAIR KIT

Nº FARJ:

99665-2

CONVERSÃO PARA Nº SCANIA:

550 464

550 462



MONTADORA (Nº CONVERSÃO)	APLICAÇÃO
LINHA SCANIA	113 ATÉ 98

Cilindro de Embreagem Para Volvo

CILINDRO DE EMBRAGUE PARA VOLVO • HYDRAULIC CLUTCH CYLINDER (VOLVO)

Nº FARJ

93135-22

CONVERSÃO PARA N.º VOLVO:

8620460 / 8126730



MONTADORA (Nº CONVERSÃO)	APLICAÇÃO
LINHA VOLVO	N 10 / NL 10 / NL 12 (1982 À 1999)

Jogo de Reparo Para Cilindro de Embreagem Volvo

JUEGO DE REPARACIÓN PARA EL CILINDRO EMBRAGUE VOLVO • HYDRAULIC CLUTCH CILINDER REPAIR KIT

Nº FARJ

93215-2

CONVERSÃO PARA N.º VOLVO:

273660

8127721



MONTADORA (Nº CONVERSÃO)	APLICAÇÃO
LINHA VOLVO	N10 / NL10 / NL12 (1982 ATÉ 1999)

Servo Embreagem Para Scania (Antigo)

CONJUNTO PARA EL SERVO EMBRAGUE SCANIA (ANTIGUO) • COMPLETE CLUTCH SERVO

Nº FARJ:

91845-75

CONVERSÃO PARA N.º SCANIA:

360 717



MONTADORA (Nº CONVERSÃO)	APLICAÇÃO
LINHA SCANIA (360 717)	111 / 112 (ATÉ 1989)

Jogo de Reparo Para Servo Embreagem Scania

JUEGO DE REPARACIÓN PARA EL SERVO EMBRAGUE SCANIA • CLUTCH SERVO REPAIR KIT

Nº FARJ:

98885-2

CONVERSÃO PARA N.º SCANIA:

550453

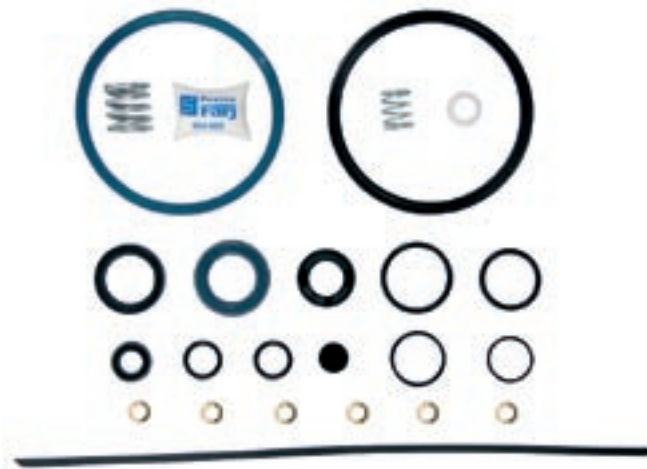

MONTADORA (Nº CONVERSÃO)	APLICAÇÃO
LINHA SCANIA (550 453)	111/112 (.../89)

Servo Embreagem Para Scania

CONJUNTO SERVO EMBRAGUE PARA SCANIA • COMPLETE CLUTCH SERVO

Nº FARJ:

99715-71

CONVERSÃO PARA Nº SCANIA:

371.612

1.331.770



MONTADORA (Nº CONVERSÃO)	APLICAÇÃO
LINHA SCANIA	112/113 (89 A ATUAL)

Jogo de Reparo Para Servo Embreagem Scania (Rabicó)

JUEGO DE REPARACIÓN PARA EL SERVO EMBRAGUE SCANIA • CLUTCH SERVO REPAIR KIT

Nº FARJ:

98895-2

CONVERSÃO PARA Nº SCANIA:

550455



MONTADORA (Nº CONVERSÃO)	APLICAÇÃO
LINHA SCANIA (550 455 / 1 336 159)	112 (89/ATUAL)

Jogo de Reparo Para Servo Embreagem Scania (Rabicó - Completo)

JUEGO DE REPARACIÓN PARA EL SERVO EMBRAGUE SCANIA (MODERNO) • CLUTCH SERVO COMPLETE REPAIR KIT

Nº FARJ:

99735-2

CONVERSÃO PARA Nº SCANIA:

550 465

1 336 159



MONTADORA (Nº CONVERSÃO)	APLICAÇÃO
LINHA SCANIA	112/113 (89 A ATUAL)

Servo Embreagem com Conexão 45°

SERVO EMBRAGUE PARA SCANIA • CLUTH SERVO

Nº FARJ:

99715-73

CONVERSÃO PARA Nº SCANIA:

1 337 966



MONTADORA (Nº CONVERSÃO)	APLICAÇÃO
LINHA SCANIA	112 /113 (1989 A ATUAL)

Servo Embreagem para Scania Série 4 (Servo Master)

SERVO EMBRAGUE PARA SCANIA SERIE 4 • CLUTCH SERVO

Nº FARJ

93615-83

CONVERSÃO PARA Nº SCANIA:

1 421 186

1 153 717



MONTADORA (Nº CONVERSÃO)	APLICAÇÃO
SCANIA (1421186 / 1513717) KONGSBERG (625359AM)	ÔNIBUS: F 94 / K94 / K 94 IB / K 124 EB / K 124 IB / L 94 UB / L 94 IB (TODOS À PARTIR DE 1998) CAMINHÃO: P94 / P94 CB / P94 DB / P 114 / P 124 CA / P 124 CB / R 114, 124, 164 / T 114, 124 (TODOS À PARTIR DE 1998)

Jogo de Reparo Para o Servo Embreagem SC (Moderno)

JUEGO DE REPARACIÓN PARA EL SERVO EMBRAGUE SC (MODERNO) • CLUTCH SERVO REPAIR KIT

N.º FARJ:

92125-2

CONVERSÃO PARA N.º SCANIA:

1 484 715

CONVERSÃO PARA N.º KONGSBERG:

628131 AM



MONTADORA (Nº CONVERSÃO)	APLICAÇÃO
LINHA SCANIA	114 / 124

Jogo de Reparo Completo Para Servo Embreagem Master SC 124 (Com Pistões)

JUEGO DE REPARACIÓN PARA EL SERVO EMBRAGUE SC (MODERNO) CON PISTONS • CLUTCH SERVO REPAIR KIT (WITH PISTONS)

Nº FARJ:

92125-2C

CONVERSÃO PARA Nº SCANIA:

1 484 715

CONVERSÃO PARA Nº KONGSBERG:

628 131 AM



MONTADORA (Nº CONVERSÃO)	APLICAÇÃO
LINHA SCANIA	114 / 124

Jogo de Reparo Para Servo Embreagem

JUEGO DE REPARACIÓN PARA EL SERVO EMBRAGUE • CLUTCH SERVO REPAIR KIT

Nº FARJ:

91825-2

CONVERSÃO PARA Nº VOLVO:

3 094 550

3 093 100

CONVERSÃO PARA Nº KONGSBERG:

6 27 182 AN



MONTADORA (Nº CONVERSÃO)	APLICAÇÃO
LINHA VOLVO (3 094 550)	EDC / FH / NH

Servo Embreagem Volvo

CONJUNTO PARA EL SERVO EMBRAGUE PARA VOLVO • COMPLETE CLUTCH SERVO

Nº FARJ:

99835-44

CONVERSÃO PARA Nº VOLVO:

1 673 067

1 655 639



MONTADORA (Nº CONVERSÃO)	APLICAÇÃO
LINHA VOLVO	TODOS (ATÉ DEZ. 1995)

Jogo de Reparo Para Servo de Embreagem Volvo

JUEGO DE REPARACIÓN PARA EL SERVO EMBRAGUE VOLVO • CLUTCH SERVO REPAIR KIT

Nº FARJ:

99315-2

CONVERSÃO PARA Nº VOLVO:

271 194

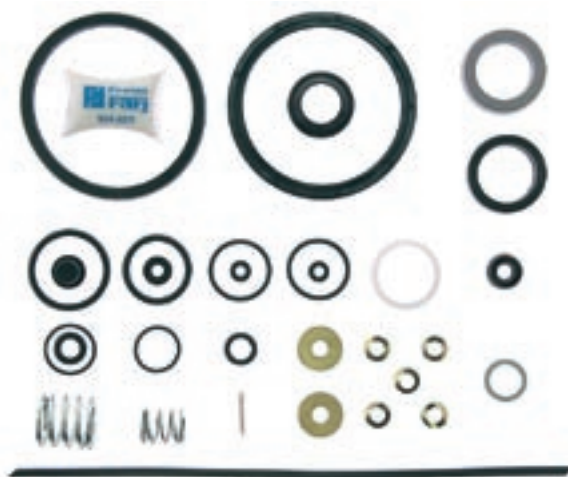

MONTADORA (Nº CONVERSÃO)	APLICAÇÃO
LINHA VOLVO (271 194)	TODOS OS VEÍCULOS (ATÉ DEZ. 1995)

Servo Embreagem para Volvo Moderno Ø95 mm (ônibus a partir de 1996)

SERVO EMBRAGUE Ø 95 MM (AUTOBÚS) • CLUTCH SERVO Ø 95 MM (BUS)

Nº FARJ

93555-14

CONVERSÃO PARA Nº VOLVO:

1 671 953



MONTADORA (Nº CONVERSÃO)	APLICAÇÃO
VOLVO - ÔNIBUS (1671953)	B-7R A PARTIR DE 1996 / B-10R A PARTIR DE 1996 / B-10M EDC A PARTIR DE 1996 / B-12 B SW / B-12B A PARTIR DE 1996 / B-12R A PARTIR DE 1996 / B-58 A PARTIR DE 1996 (CÂMBIO KFD-717)

Servo Embreagem para Volvo Moderno Ø95 mm (caminhão à partir de 1996)

SERVO EMBRAGUE Ø 95 MM (CAMIÓN) • CLUTCH SERVO Ø 95 MM (TRUCK)

Nº FARJ

93555-80

CONVERSÃO PARA Nº VOLVO:

1 069 205



MONTADORA (Nº CONVERSÃO)	APLICAÇÃO
VOLVO - CAMINHÃO (1069205)	FH-12 A PARTIR DE 1996 (CÂMBIO KFD-717); FM-12 A PARTIR DE 1996 (CÂMBIO KFD-717); N-10 APÓS 1996; NL-10 APÓS 1996; EDC NL-10 (CHASSIS 666515 EM DIANTE - CÂMBIO KFD-717); N-12 APÓS 1996; NL-12 APÓS 1996; EDC NL-12 (CHASSIS 666515 EM DIANTE - CÂMBIO KFD-717); NH A PARTIR DE 1996 (CÂMBIO KFD-717)

Jogo de Reparo Para Servo Embreagem Volvo EDC Mod. Ø 95 mm (1996...)

JUEGO DE REPARACIÓN PARA EL SERVO EMBRAGUE Ø 95 MM • CLUTCH SERVO REPAIR KIT Ø 95 MM

Nº FARJ

93455-2

CONVERSÃO PARA Nº VOLVO

3 093 100



MONTADORA (Nº CONVERSÃO)	APLICAÇÃO
VOLVO - ÔNIBUS (3093100)	B-7 R A PARTIR DE 1996; B-10 A PARTIR DE 1996; B-10 M EDC A PARTIR DE 1996; B12 M SW; B-12 A PARTIR DE 1996; B-12 A PARTIR DE 1996; B-58 A PARTIR DE 1996 (CÂMBIO KFD-717)
VOLVO - CAMINHÃO (3093100)	FH-12 A PARTIR DE 1996 (CÂMBIO KFD-717); FM-12 A PARTIR DE 1996 (CÂMBIO;KFD-717); N-10 APÓS 1996; NL-10 APÓS 1996; EDC NL-10 (CHASSIS 666515 EM DIANTE - CÂMBIO KFD); N- APÓS 1996; NL-12 APÓS 1996; EDC NL-12 (CHASSIS 666515 EM DIANTE - CÂMBIO KFD-717); NH A PARTIR DE 1996 (CÂMBIO KFD-717)

Servo Embreagem Para Volvo Ø 100mm (Câmbio VT 2014)

SERVO EMBRAGUE PARA VOLVO Ø 100MM (CAMBIO VT 2014) • CLUTCH SERVO FOR VOLVO Ø 100MM (EXCHANGE VT 2014)

Nº FARJ:

93775-79

CONVERSÃO PARA Nº VOLVO:

8171720

CONVERSÃO PARA Nº KONGSBERG:

929 276 AM



MONTADORA (Nº CONVERSÃO)	APLICAÇÃO
LINHA VOLVO	FH / FM / NH 12 / FH 12 - CÂMBIO VT 2014 (A PARTIR DE 2001)

Servo Embreagem Para Volvo Ø 100mm (Câmbio SR 1900) Haste Longa

SERVO EMBRAGUE PARA VOLVO Ø 100MM (CAMBIO SR 1900) - ANCHA LONGA • CLUTCH SERVO FOR VOLVO Ø 100MM (EXCHANGE SR 1900)

Nº FARJ:

93775-89

CONVERSÃO PARA Nº VOLVO:

817 172 1

CONVERSÃO PARA Nº KONGSBERG:

629 277 AM



MONTADORA (Nº CONVERSÃO)	APLICAÇÃO
LINHA VOLVO	FH / FM / NH 12 / FH 12 - CÂMBIO SR 1900 (ATÉ JULHO DE 2001)

Jogo de Reparo para Servo Volvo Ø 100mm NH / FH / FM12

JUEGO DE REPARACIÓN PARA EL SERVO EMBRAGUE Ø 100 MM • CLUTCH SERVO REPAIR KIT Ø 100 MM

Nº FARJ

93655-2

CONVERSÃO PARA Nº VOLVO:

3 093 098

3 102 142



MONTADORA (Nº CONVERSÃO)	APLICAÇÃO
VOLVO (3093098 E 85102142)	FH, FM / NH 12 / FH 12 / FM 12 - CÂMBIO VT 2014 - Á PARTIR AGOSTO/2001

Válvula Relê da Carreta Tipo RE 4 (3 Saídas - Rosca Milímetro)

VÁLVULA RELE RE-4 (CON 3 SALIDAS - MILIMETRO • RE-4 RELAY VALVE (3 EXITS - MILLIMETER THREAD)

Nº FARJ

2150.01



MONTADORA (Nº CONVERSÃO)	APLICAÇÃO
MASTER: 950.100	CARRETAS/REBOQUES/SEMI-REBOQUES/3º EIXOS/CAMINHÕES

Válvula Relê da Carreta Tipo RE 4 (3 Saídas - Rosca Polegada)

VÁLVULA RELE RE-4 (CON 3 SALIDAS - PÓLEGADA • RE-4 RELAY VALVE (3 EXITS - INCH THREAD)

Nº FARJ

2150.03



MONTADORA (Nº CONVERSÃO)	APLICAÇÃO
MASTER: 951.400	CARRETAS/REBOQUES/SEMI-REBOQUES/3º EIXOS/CAMINHÕES

Jogo de Reparo Completo Para Válvula Relê RE 4 (3 Saídas)

JUEGO DE REPARACIÓN COMPLETO PARA LA VÁLVULA RELE RE-4 • RE-4 RELAY VALVE (3 EXITS) COMPLETE REPAIR KIT

Nº FARJ
2150.RC

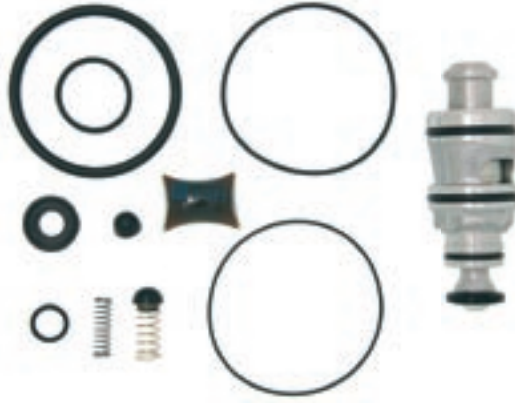

MONTADORA (Nº CONVERSÃO)	APLICAÇÃO
MASTER: 950.200	CARRETAS/REBOQUES/SEMI-REBOQUES/3º EIXOS/CAMINHÕES

Válvula de Descarga Rápida Rosca 1/4 X 1/2

VÁLVULA DESCARGA RÁPIDA - 1/4" X 1/2" • QUICK RELEASE VALVE (1/4" X 1/2")

Nº FARJ
2190.05



MONTADORA (Nº CONVERSÃO)	APLICAÇÃO
MASTER: 890.300	CARRETAS/REBOQUES/SEMI-REBOQUES/3º EIXOS/CAMINHÕES

Válvula de Descarga Rápida Rosca M16 X M16

VÁLVULA DE DESCARGA RÁPIDA - M16 X M16 • QUICK RELEASE VALVE (M16 X M16)

Nº FARJ
2190.06



MONTADORA (Nº CONVERSÃO)	APLICAÇÃO
MASTER: 972.800	CARRETAS/REBOQUES/SEMI-REBOQUES/3º EIXOS/CAMINHÕES

Válvula de Descarga Rápida Rosca M16 X M22

VÁLVULA DE DESCARGA RÁPIDA - M16 X M22 • QUICK RELEASE VALVE (M16 X M22)

Nº FARJ

2190.07



MONTADORA (Nº CONVERSÃO)	APLICAÇÃO
MASTER: 971.500	CARRETAS/REBOQUES/SEMI-REBOQUES/3º EIXOS/CAMINHÕES

Válvula de Descarga Rápida Rosca 3/8"

VÁLVULA DE DESCARGA RÁPIDA - 3/8" • QUICK RELEASE VALVE (3/8")

Nº FARJ

2190.08



MONTADORA (Nº CONVERSÃO)	APLICAÇÃO
	CARRETAS/REBOQUES/SEMI-REBOQUES/3º EIXOS/CAMINHÕES

Jogo de Reparo Para as Câmaras Atuadoras (Sem Diafragmas e Discos)

JUEGO DE REPARACIÓN P/ LA CÁMARA SPRING BRAKE - SIN DIAFRAGMAS Y DISCOS • SPRING BRAKE ACTUATOR REPAIR KIT (WITHOUT DIAPHRAGMS AND DISCS)

Nº FARJ:

94075-2



MONTADORA (Nº CONVERSÃO)	APLICAÇÃO
LINHA VOLKSWAGEN	11.130 / 11.140 / 12.140 / 13.130
LINHA FORD	CARGO C-11 / C-12 / C-13 / C-14 / C-15 / C-16 F 7000 / FT 7000 F 12000 / F 19000
LINHA FIAT	140

Diafragma Com Anel Tipo 30

DIAFRAGMA CON ANILLO TIPO 30 • SPRING BRAKE ACTUATOR SPECIAL DIAPHRAGM (TYPE 30)

N° FARJ:

91815-0

CONVERSÃO PARA N° MASTER:

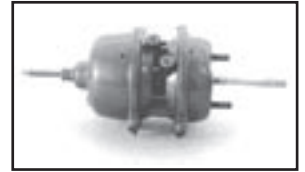
TJG 607.957 A

MONTADORA (N° CONVERSÃO)	APLICAÇÃO
LINHA VOLKSWAGEN	11.130 / 11.140 / 12.140 / 13.130 / 13.210 / 14.140 / 14.210 / 14.150 / 14.170 / 14.220 / 16.170 / 16.210 / 16.220 / 24.220 / 24.250 / 35.300
LINHA FORD	CARGO C-11 / C-12 / C-13 / C-14 / C-15 / C-16 F 7000 / FT 7000 F 12000 / F 19000
LINHA FIAT	140

Forquilha da Haste Furo Ø 5/8" X Rosca 5/8"

HORQUILLA DE LA ASTA (Ø 5/8" X ROSCA 5/8") • ROD'S FORK (Ø 5/8" X 5/8")

N° FARJ

21.001.09/A

MONTADORA (N° CONVERSÃO)	APLICAÇÃO
BOECHAT: 6116	CÂMARAS DIANTEIRAS E TRASEIRAS

Forquilha da Haste Furo Ø 1/2" X Rosca M16

HORQUILLA DE LA ASTA (Ø 1/2" X ROSCA M16) • ROD'S FORK (Ø 1/2" X M16)

N° FARJ

21.001.09/B

MONTADORA (N° CONVERSÃO)	APLICAÇÃO
BOECHAT: 6114 MASTER: 1245T 1008	CÂMARAS DIANTEIRAS E TRASEIRAS

Forquilha da Haste Furo Ø 1/2" X Rosca 5/8"

HORQUILLA DE LA ASTA (Ø 1/2" X ROSCA 5/8") • ROD'S FORK (Ø 1/2" X 5/8")

Nº FARJ

21.001.09/C



MONTADORA (Nº CONVERSÃO)

APLICAÇÃO

BOECHAT: 6115

MASTER: 12458 1007

CÂMARAS DIANTEIRAS E TRASEIRAS

Forquilha da Haste Furo Ø 5/8" X Rosca M16"

HORQUILLA DE LA ASTA (Ø 5/8" X ROSCA M16) • ROD'S FORK (Ø 5/8" X M16)

Nº FARJ

21.001.09/D



MONTADORA (Nº CONVERSÃO)

APLICAÇÃO

BOECHAT: 6113

CÂMARAS DIANTEIRAS E TRASEIRAS

Parafuso Com Porca e Arruela

JUEGO DE TORNILLO DESACTUADOR PARA LA CÁMARA DUPLO DIAFRAGAMA • SPRING BRAKE DESACTUATING SCREW REPAIR KIT

Nº FARJ

21.001.04



MONTADORA (Nº CONVERSÃO)

APLICAÇÃO

CAMARAS FREIO MOLLA 24/30 E 30/30

Prato de Alumínio

DISCO DE ACCIONAMENTO PARA LA CÁMARA DE EMERGENCIA • SPRING BRAKE EMERGENCY CYLINDER DISC

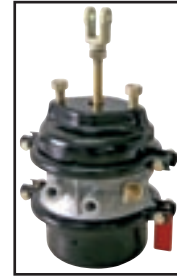
Nº FARJ
21.001.03**MONTADORA (Nº CONVERSÃO)****APLICAÇÃO**

CÂMARAS FREIO MOLA 24/30 E 30/30 COM TAMPA DE EMERGÊNCIA DE AÇO

Flange Intermediária 30/30

FLANGE CENTRAL DE LA CÁMARA DUPLO DIAFRAGMA 30/30 • INTERMEDIATE FLANGE 30/30

Nº FARJ
21.001.02**MONTADORA (Nº CONVERSÃO)****APLICAÇÃO**

MASTER: 890.408

CÂMARAS FREIO MOLA 30/30

Mola de Emergência Tipo 24 p/ Câmara Freio Mola 16/24

RESORTE PARA LA CÁMARA DE FRENO 16/24 • 16/24 BRAKE CYLINDER MAIN SPRING

Nº FARJ
93625-0**MONTADORA (Nº CONVERSÃO)****APLICAÇÃO**

VOLKSWAGEN (TJG607953)

8.140 ATÉ 9.150

FORD

FORD CARGO 814

Jogo de Reparo Para Válvula Solenóide (Troca de Caixa)

JUEGO DE REPARACIÓN PARA LA VÁLVULA SOLENÓIDE • SOLENOID REPAIR KIT

Nº FARJ:

92625-2

VALV. SCANIA:

1 334 037

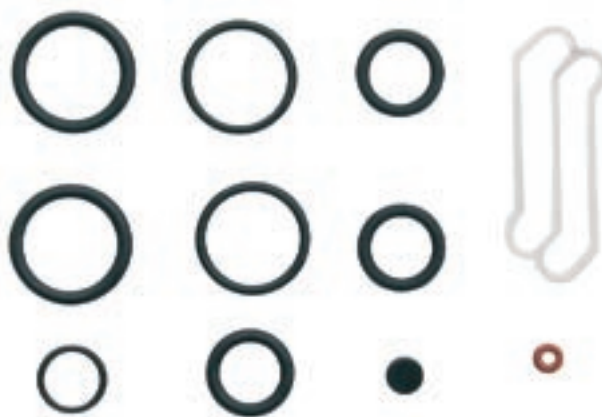

Jogo de Reparo da Manopla do Câmbio

JUEGO DE REPARACIÓN DE VALVULA DE EMBRAGUE • CLUTCH GAUNTLET REPAIR KIT

Nº FARJ

92695-2

CONVERSÃO PARA Nº VOLVO:

2 048 863



MONTADORA (Nº CONVERSÃO)	APLICAÇÃO
LINHA VOLVO	FH 12

Jogo de Reparo Para Válvula Distribuidora

JUEGO DE REPARACIÓN PARA LA VÁLVULA DISTRIBUIDORA • TRAILER CONTROL VALVE REPAIR KIT

Nº FARJ:

92185-2

CONVERSÃO PARA Nº BOSCH:

04 81 064 210

CONVERSÃO PARA Nº VOLVO:

3 094 877

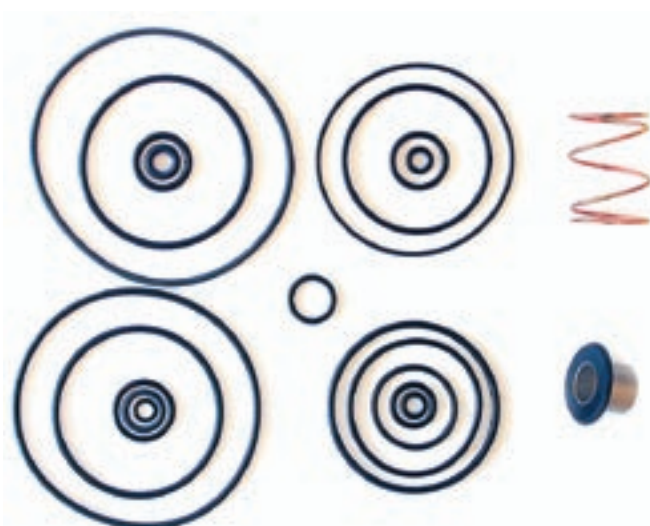

MONTADORA (Nº CONVERSÃO)	APLICAÇÃO
LINHA VOLVO	EDC

Caneca de Transferência de Câmbio

CILINDRO DE TRANSFERENCIA DE LA CAJA DE CAMBIAMIENTO • CHANGE GEAR BOX CYLINDER

Nº FARJ

93755-0

CONVERSÃO PARA Nº ZF:

1 295 334 075

MONTADORA (Nº CONVERSÃO)	APLICAÇÃO
VOLVO (1527363)	N10 / N12 / NL
MBB (002670519)	1932 / 1933 / 1934 / 1935 / 1941
ZF (1295334075)	TODOS OS CÂMBIOS ZF 16F130 / 16S160

Jogo de Reparo Para Transferência da Caixa de Mudança

JUEGO DE REPARACIÓN DE LA CAJA DE CAMBIAMIENTO • CHANGE GEAR BOX REPAIR KIT

Nº FARJ:

92315-2

CONVERSÃO PARA Nº VOLVO:

1 526 817**+ 1 527 463****+ 1 662 586**

CONVERSÃO PARA Nº ZF:

1295298932

MONTADORA (Nº CONVERSÃO)	APLICAÇÃO
LINHA MERCEDES BENZ	1519 / 1924 / 1929 / 1932 / 1933 / 1934 / 1935 / 1941
LINHA VOLVO	N / NL 10 N / NL 12
LINHA ZF	CÂMBIO ZF 85 135 16 S 130 16 S 160

Jogo de Reparo Para Reduzida da Caixa de Mudança

JUEGO DE REPARACIÓN DE LA CAJA DE CAMBIAMIENTO DE LA REDUCIDA • CHANGE GEAR BOX REPAIR KIT

Nº FARJ:

92535-2

CONVERSÃO PARA Nº VOLVO:

1 526 817**+ 1 527 355**

MONTADORA (Nº CONVERSÃO)	APLICAÇÃO
LINHA MERCEDES BENZ	1519 / 1924 / 1929 / 1932 / 1933 / 1934 / 1935 / 1941
LINHA VOLVO	N / NL 10 N / NL 12
LINHA ZF	CÂMBIO ZF 85 135 16 S 130 16 S 160

Jogo Reparo para Válvula Duas Vias Haldex 951200 (Métrica)

JUEGO DE REPARACIÓN PARA LA VÁLVULA DOS VIAS • TWO DIRECTIONAL CONTROL VALVE REPAIR KIT

Nº FARJ

93875-2

CONVERSÃO PARA Nº HALDEX:

032200



MONTADORA (Nº CONVERSÃO)	APLICAÇÃO
CARRETAS	FACCHINI, RANDOM E GUERRA

Jogo de Reparo Menor para Conexões Pneumáticas

JUEGO DE REPARACIÓN PARA CONEXIONES NEUMÁTICAS • PNEUMATIC CONEXION REPAIR KIT

Nº FARJ

93565-2



MONTADORA (Nº CONVERSÃO)	APLICAÇÃO
MBB (A6739970045)	TUDO SISTEMA DE CONEXÕES VOSS (ENGATE RÁPIDO)

Jogo de Reparo Maior para Conexões Pneumáticas

JUEGO DE REPARACIÓN PARA CONEXIONES NEUMÁTICAS • PNEUMATIC CONEXION REPAIR KIT

Nº FARJ

93515-2



MONTADORA (Nº CONVERSÃO)	APLICAÇÃO
MBB (A6739970145)	TUDO SISTEMA DE CONEXÕES ENGATE RÁPIDO

Jogo de Reparo Para Válvula Piloto

JUEGO DE REPARACIÓN PARA LA VÁLVULA PILOTO • PILOT VALVE REPAIR KIT

Nº FARJ:

94015-2

PARA VÁLVULA MBB:

A 002 260 24 57

A 002 260 30 57



MONTADORA (Nº CONVERSÃO)	APLICAÇÃO
LINHA DAIMLER-CHRYSLER	1938 / 1944 / 2428 / 2638

AQUI TEM

Freios Farj

EMPRESA CERTIFICADA ISO 9001-2000

Soluções em auto peças.



Para compra consulte nosso Representante/Distribuidor:



Freios Farj

EMPRESA CERTIFICADA ISO 9001-2000
Soluções em auto peças.

Freios Farj Ind. e Com. Ltda
Rua dos Tucanos, 415
Sítio Guarehy - Carapicuíba / SP
CEP: 06330-281
Telefone: 55 11 3511-9666
Fax: 55 11 3511-9660
emails: faleconosco@farj.com.br
info@farj.com.br
home page: www.farj.com.br